

- D** **Originalbetriebsanleitung - Metallbandsäge**
- GB** Translation of the original instructions - Metal Band Saw
- F** Traduction du mode d'emploi d'origine - Scie à ruban à métaux
- I** Traduzione del Manuale d'Uso originale - Segatrice a nastro per metallo
- NL** Vertaling van de originele gebruiksaanwijzing - Metaalbandzaag
- CZ** Překlad originálního návodu k provozu - Pásová pila na kov
- SK** Preklad originálneho návodu na prevádzku - Pásová píla na kov
- H** Az eredeti használati utasítás fordítása - Fémvágó szalagfűrész
- SLO** Prevod originalnih navodil za uporabo - Tračna žaga za kovine
- HR** Prijevod originalnog naputka za uporabu - Trakasta pila za metale
- BG** Превод на оригиналната инструкция - Банциг за метал
- RO** Traducerea modului original de utilizare - Ferăstrău cu bandă pentru prelucrat metale
- BIH** Prijevod originalnih upštava za upotrebu - Trakasta pila za metale



MBS 220

01807

GÜDE GmbH & Co. KG
Birkichstrasse 6
74549 Wolpertshausen
Deutschland



**DEUTSCH****Bitte lesen Sie die Betriebsanleitung vor Inbetriebnahme sorgfältig durch.**

ENGLISH

Please read the instructions carefully before starting the machine.

FRANÇAIS

Veuillez lire avec soin le mode d'emploi avant la mise en service

ITALIANO

Leggere attentamente le istruzioni per l'uso prima di mettere in funzione l'elettrodomestico.

NEDERLANDS

Graag instructies zorgvuldig doorlezen vóóordat u de machine in gebruik neemt.

CESKY

Pred spušténám stroje si pečlivě pročtète návod k používání.

SLOVENSKY

Pred prvým použitím prístroja si pozorne prečítajte návod na obsluhu.

MAGYAR

Kérjük alaposan olvassa el a tájékoztatót mielőtt a gépet használja.

SLOVENIJA

Pred uvedbo v pogon prosim natančno preberite priložena navodila za uporabo.

HRVATSKI

Prije puštanja u rad pažljivo pročítajte naputak za upotrebu.

БЪЛГАРСКИ

Преди пускане на уреда в действие моля прочетете внимателно инструкцията за използване.

ROMÂNIA

Va rugăm să citiți cu atenție modul de utilizare înainte de punerea în funcțiune.

BOSANSKI

Pre puštanja u rad pažljivo pročítajte uputstvo za upotrebu.



INBETRIEBNAHME | STARTING-UP THE MACHINE | MISE EN SERVICE | MESSA IN FUNZIONE |
INBEDRIJFSTELLING | UVEDENÍ DO PROVOZU | UVEDENIE DO PREVÁDZKY | ÜZEMBE HELYEZÉS |
UVEDBA V POGON | PUŠTANJE U RAD | ПУСКАНЕ В ДЕЙСТВИЕ | PUNEREA ÎN FUNCȚIUNE |
PUŠTANJE U RAD _____ 2

Deutsch	TECHNISCHE DATEN BESTIMMUNGSGEMÄSSE VERWENDUNG SICHERHEITSHINWEISE WARTUNG GEWÄHRLEISTUNG _____	23
English	TECHNICAL DATA SPECIFIED CONDITIONS OF USE SAFETY INSTRUCTIONS MAINTENANCE GUARANTEE _____	29
Français	CARACTÉRISTIQUES TECHNIQUES UTILISATION CONFORME À LA DESTINATION CONSIGNES DE SÉCURITÉ ENTRETIEN GARANTIE _____	35
Italiano	DATI TECNICI USO IN CONFORMITÀ ALLA DESTINAZIONE ISTRUZIONI DI SICUREZZA MANUTENZIONE GARANZIA _____	41
Nederlands	TECHNISCHE GEGEVENS VOORGESCHREVEN GEBRUIK VAN HET SYSTEEM VEILIGHEIDSADVIEZEN ONDERHOUD GARANTIE _____	47
Cesky	TECHNICKÉ ÚDAJE POUŽITÍ V SOULADU S URČENÍM BEZPEČNOSTNÍ POKYNY ÚDRŽBA ZÁRUKA _____	53
Slovensky	TECHNICKÉ ÚDAJE POUŽITIE PODĽA PREDPISOV BEZPEČNOSTNÉ POKYNY ÚDRŽBA ZÁRUKA _____	59
Magyar	MŰSZAKI ADATOK RENDELTETÉS SZERINTI HASZNÁLAT BIZTONSÁGI UTASÍTÁSOK KARBANTARTÁS JÓTÁLLÁS _____	65
Slovenija	TEHNIČNI PODATKI UPORABA V SKLADU Z NAMENOM VARNOSTNI NAPOTKI VZDRŽEVANJE GARANCIJA _____	71
Hrvatski	TEHNIČKI PODACI NAMJENSKA UPORABA SIGURNOSNE UPUTE ODRŽAVANJE JAMSTVO _____	77
Български	ТЕХНИЧЕСКИ ДАННИ ИЗПОЛЗВАНЕ В СЪОТВЕТСТВИЕ С ПРЕДНАЗНАЧЕНИЕТО ИНСТРУКЦИИ ПО БЕЗОПАСНОСТ ПОДДРЪЖКА _____	83
România	DATE TEHNICE UTILIZARE CONFORM DESTINAȚIEI INSTRUCȚIUNI DE SECURITATE ÎNȚREȚINERE GARANȚIE _____	89
Bosanski	TEHNIČKI PODACI 7 NAMENSKA UPOTREBA SIGURNOSNA UPUTSTVA ODRŽAVANJE GARANCIJA _____	95

EG-Konformitätserklärung | EU Declaration of Conformity | Certificat de conformité aux directives européennes |
Dichiarazione di conformità alla norme UE | EU-conformiteitverklaring | Prohlášení o shodě EU | Vyhlášení o zhode EU |
EU-Megfelelőségi nyilatkozat | EV-izjave o skladnosti | Izjave o istovjetnosti EU |
ЕС-декларацията за съответствие | UE-Declarației de conformitate | Izjave o istovjetnosti EU _____ **101**



LIEFERUMFANG | DELIVERED ITEMS | ARTICLES DÉLIVRÉS | VOLUME DELLA FORNITURA |
LEVERINGSOMVANG | OBJEM DODÁVKY | ROZSAH DODÁVKY | SZÁLLÍTÁSI TERJEDELEM |
OBSEG DOBAVE | OPSEG ISPORUKE | ОБЕМ НА ДОСТАВКАТА | VOLUMUL LIVRĂRII |
OPSEG ISPORUKE | TESLIMAT KAPSAMI | ZAKRES DOSTAWY

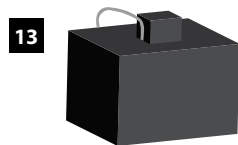
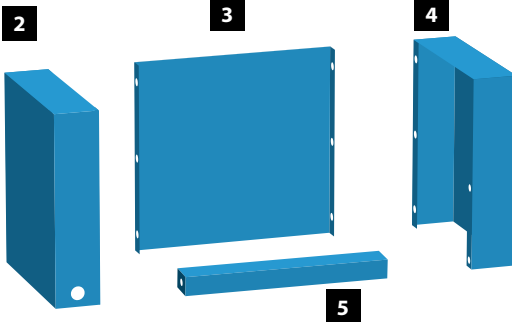
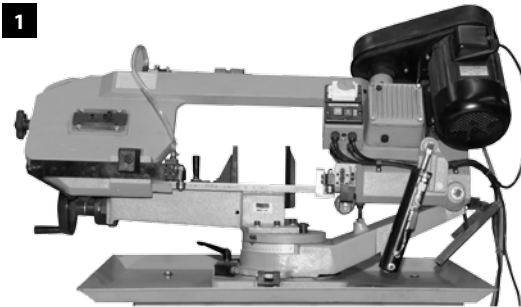

D	Montage	SLO	Montaža	
GB	Assembly	HR	Montaža	
F	Assemblage	BG	Монтаж	
I	Montaggio	RO	Montaj	
NL	Montage	BIH	Montaža	
CZ	Montáž			
SK	Montáž			
H	Szerelés			

3-6

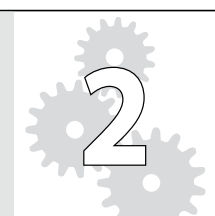
D	Inbetriebnahme	SLO	Uvedba v pogon	
GB	Starting-up the machine	HR	Puštanje u rad	
F	mise en service	BG	Пускане в действие	
I	Messa in funzione	RO	Punerea în funcțiune	
NL	Inbedrijfstelling	BIH	Puštanje u rad	
CZ	Uvedení do provozu			
SK	Uvedenie do prevádzky			
H	Üzembe helyezés			

7-15

D	Betrieb	SLO	Delovanje	
GB	Operation	HR	Rad	
F	Fonctionnement	BG	Работа	
I	Esercizio	RO	Funcționare	
NL	Gebruik	BIH	Rad	
CZ	Provoz			
SK	Prevádzka			
H	Üzemeltetés			

16-19

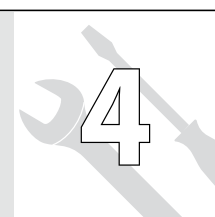
D	Wartung	SLO	Vzdrževanje	
GB	Maintenance	HR	Održavanje	
F	Entretien	BG	Поддръжка	
I	Manutenzione	RO	Întreținere	
NL	Onderhoud	BIH	Održavanje	
CZ	Údržba			
SK	Údržba			
H	Karbantartás			

20-22

2

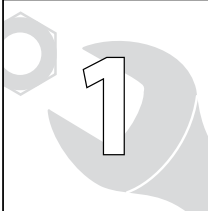

D **Montage**
GB Assembly
F Assemblage
I Montaggio
NL Montage
CZ Montáž
SK Montáž
H Szerelés

SLO Montaža
HR Montaža
BG Монтаж
RO Montaj
BIH Montaža



1

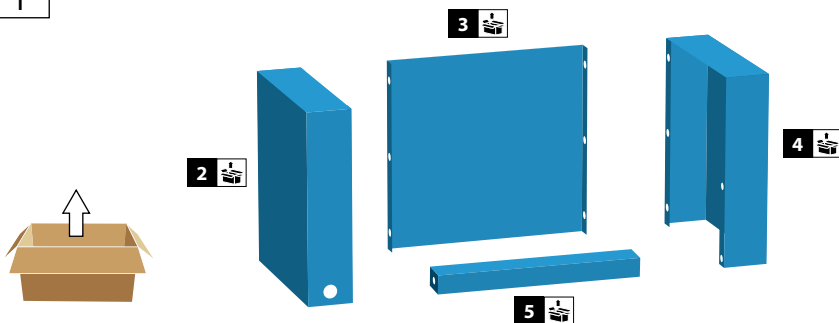

2

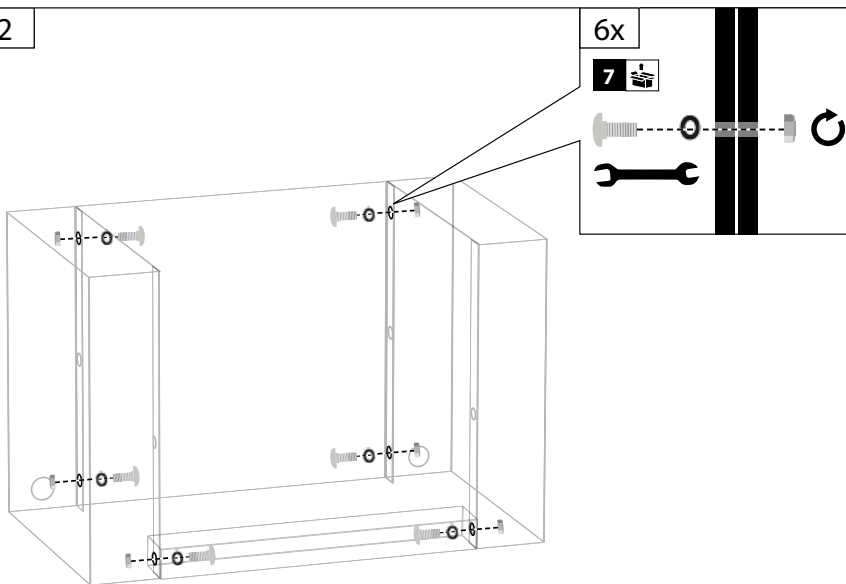

D	Montage	SLO	Montaža
GB	Assembly	HR	Montaža
F	Assemblage	BG	Монтаж
I	Montaggio	RO	Montaj
NL	Montage	BIH	Montaža
CZ	Montáž		
SK	Montáž		
H	Szerelés		

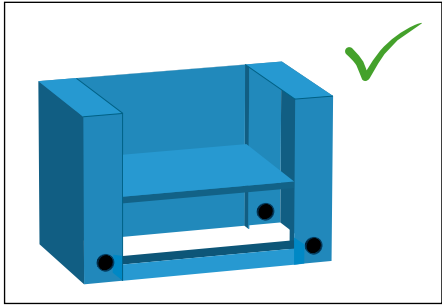
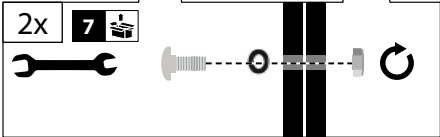
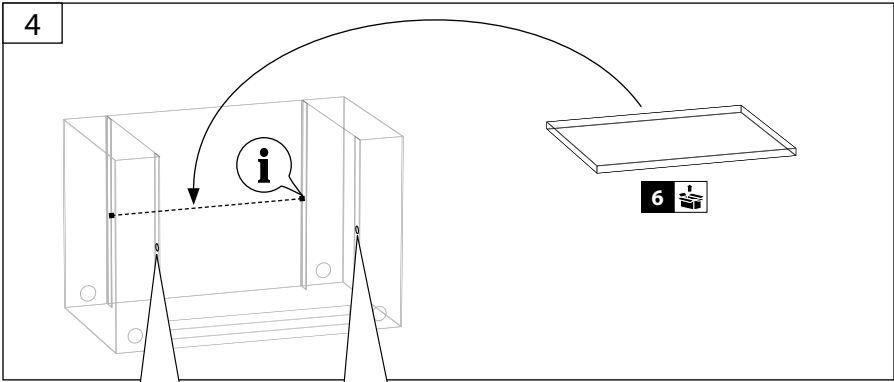
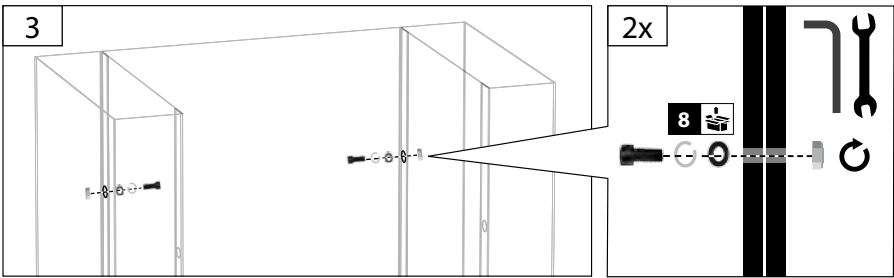

4

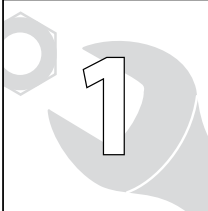

D **Montage**
GB Assembly
F Assemblage
I Montaggio
NL Montage
CZ Montáž
SK Montáž
H Szerelés

SLO Montaža
HR Montaža
BG Монтаж
RO Montaj
BIH Montaža



5

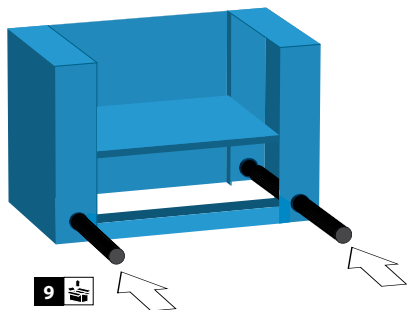

6

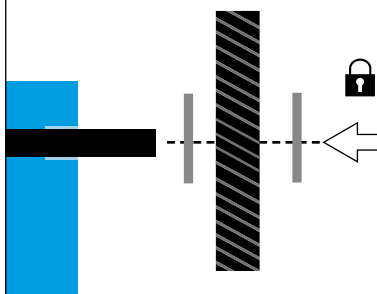

7

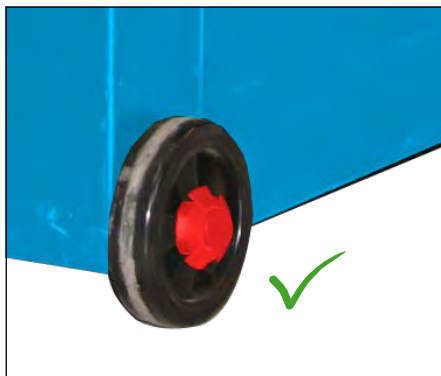
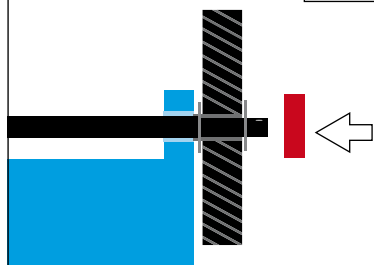

D	Montage	SLO	Montaža
GB	Assembly	HR	Montaža
F	Assemblage	BG	Монтаж
I	Montaggio	RO	Montaj
NL	Montage	BIH	Montaža
CZ	Montáž		
SK	Montáž		
H	Szerelés		

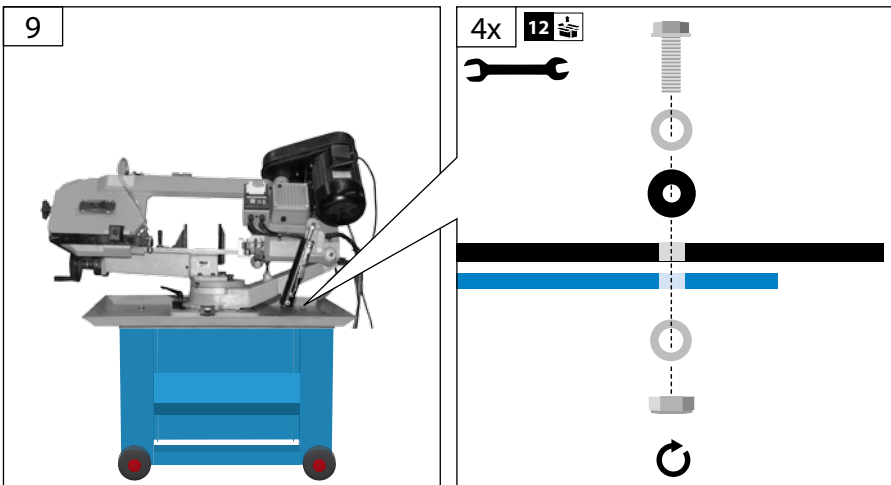
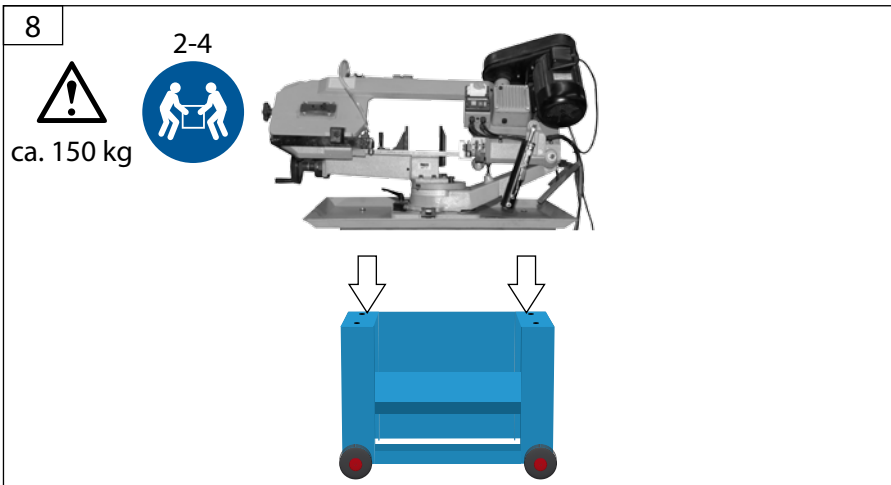
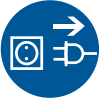

1

D **Kühlmittel einfüllen**

GB Add coolant

F Complétez le liquide de refroidissement

I Rabboccare il liquido refrigerante

NL Koelmiddel vullen

CZ Doplňte chladicí kapalinu

SK Doplňte chladiacu kvapalinu

H Töltse után a hűtőfolyadékot

SLO Dolijte hladilno tekočino

HR Dolijte rashladnu tekućinu

BG Добавете охлаждаща течност

RO Completați lichidul de răcire

BIH Dolijte rashladnu tekućinu



1

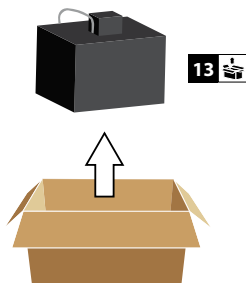

2

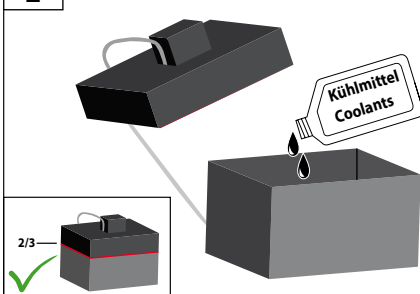

3

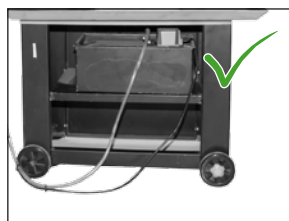
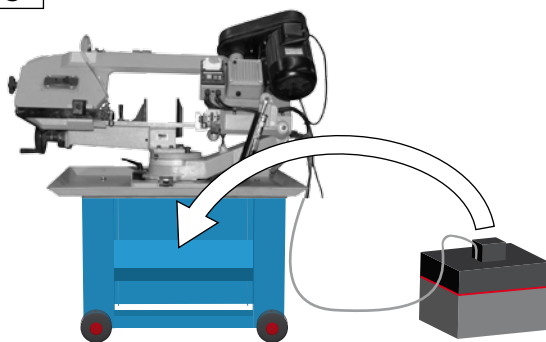

D	Sägekopf anheben	SLO	Dvignite glavo žage
GB	Raise the saw head	HR	Podignite glavu pile
F	Levez la tête de scie	BG	Повдигнете главата на циркуляра
I	Sollevare la testa della sega	RO	Ridicați capul ferăstrăului
NL	Zaagkop heffen	BIH	Podignite glavu pile
CZ	Zvedněte hlavu pily		
SK	Zdvihnite hlavu píly		
H	Emelje fel a fűrészfejet		

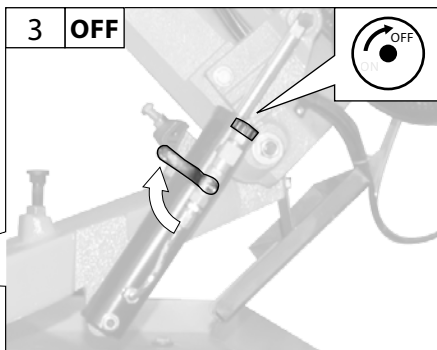
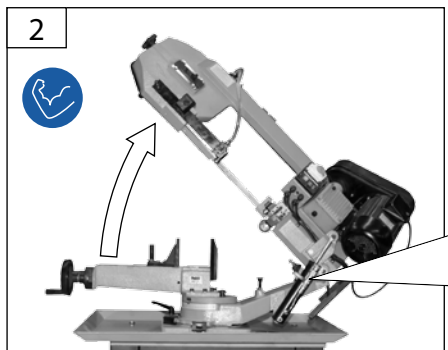
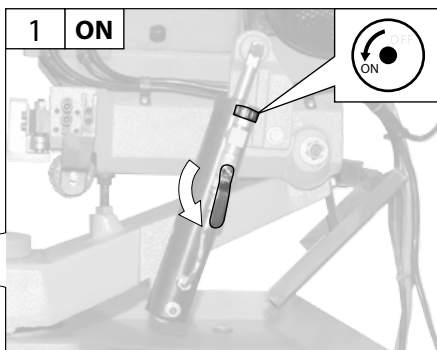



D Werkstück einspannen

GB Clamp the workpiece

F Fixez la pièce

I Fissare il pezzo

NL Werkstuk inspannen

CZ Upněte obrobek

SK Upnite obrobok

H Fogja be a munkadarabot

SLO Pritrdite obdelovanec

HR Učvrstite obradak

BG Затегнете детайла

RO Fixați piesa de prelucrat

BIH Učvrstite obradak

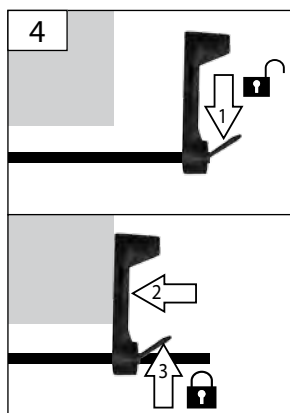
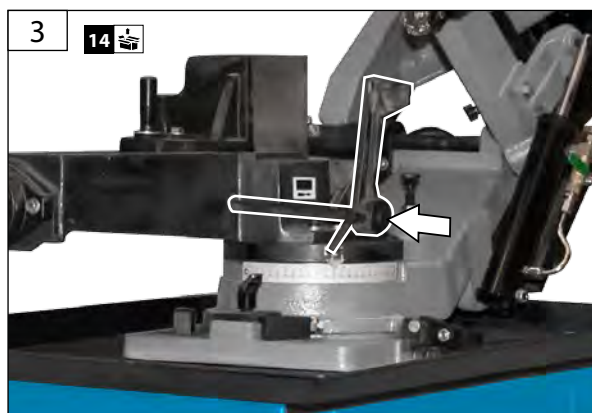
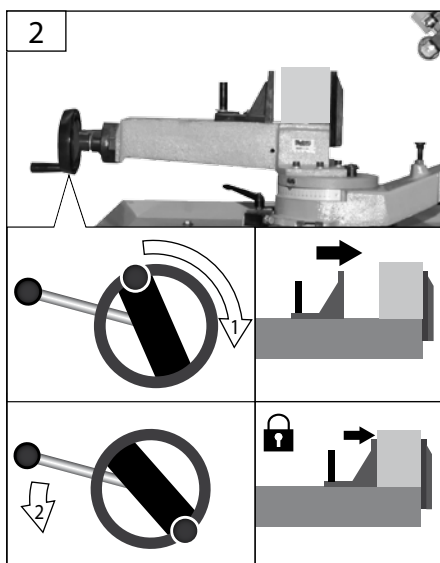
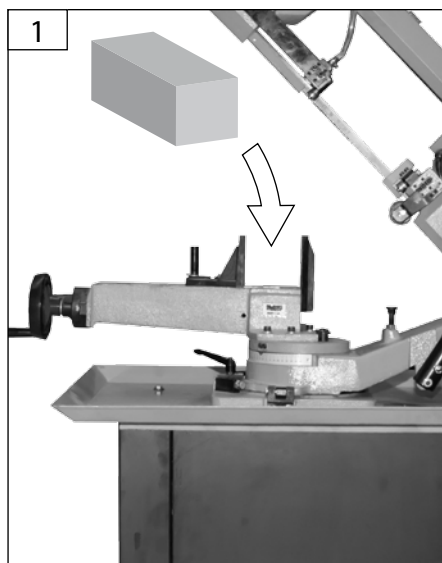

D Sägetisch verschieben

GB Move the saw table

F Déplacez la table de la scie

I Spostare la tavola della sega

NL Zaagtafel verschuiven

CZ Posuňte stůl pily

SK Posuňte stůl píly

H Tolja el a fűrészasztalt

SLO Premaknite mizo žage

HR Pomjerite stol pile

BG Преместете масата на циркуляра

RO Deplasați masa ferăstrăului

BIH Pomjerite stol pile

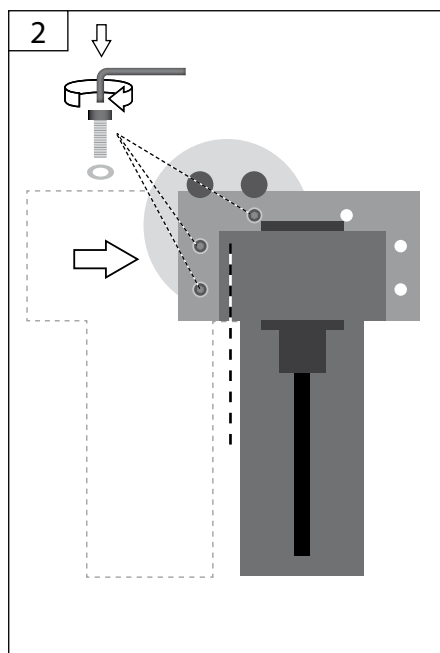
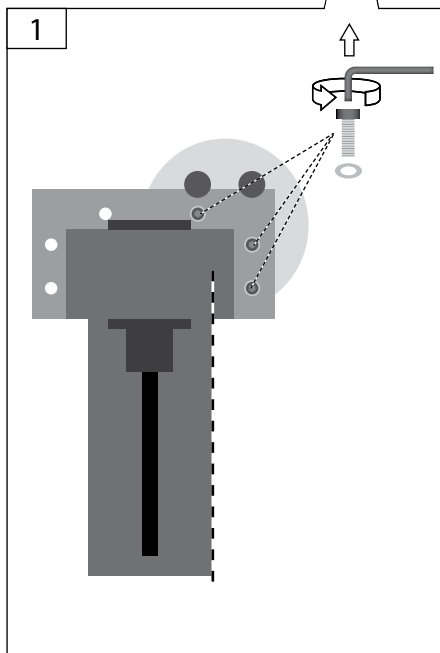
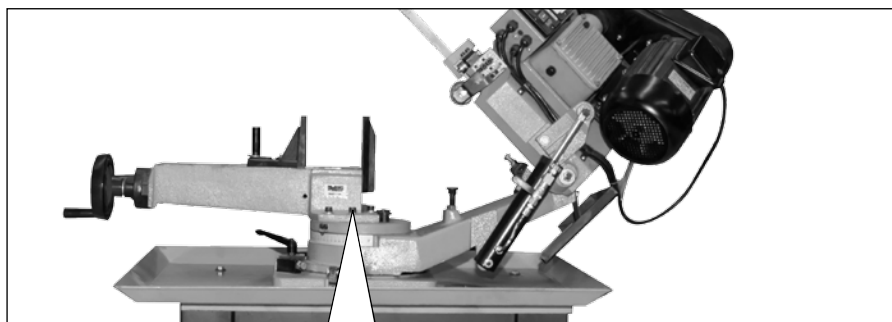



D Gehrungswinkel einstellen
GB Adjust the cutting angle
F Régler l'angle de coupe
I Impostare l'angolo di taglio
NL Verstekhoek instellen
CZ Nastavte úhel rezu
SK Nastavte uhol rezu
H Állítsa be a vágási szöget

SLO Nastavite kot rezanja
HR Podesite kut sječenja
BG Регулирайте ъгъла на рязане
RO Reglați unghiul de tăiere
BIH Podesite kut sječenja

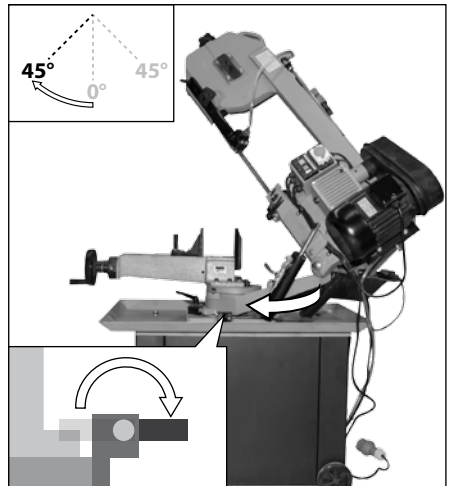
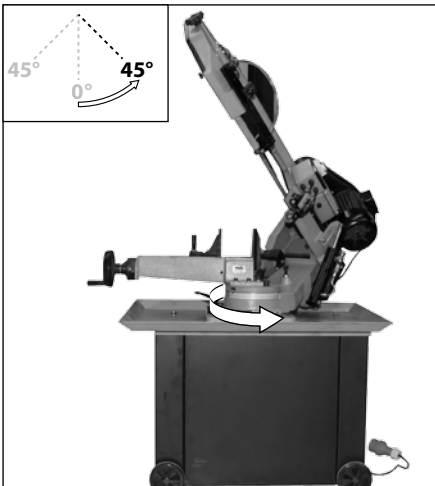
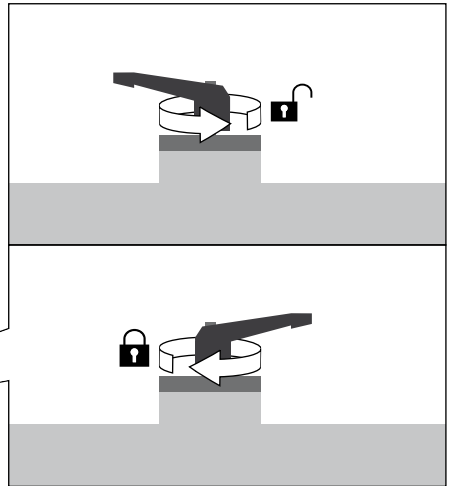
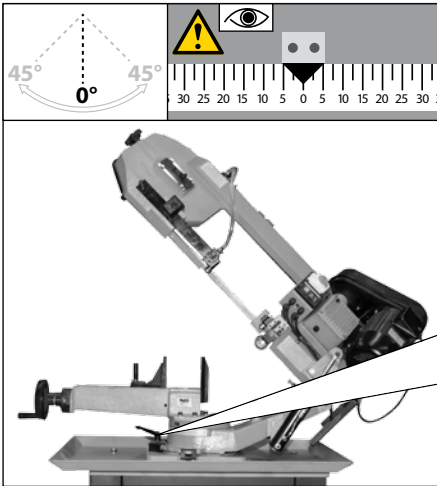
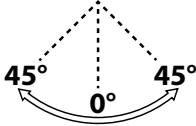
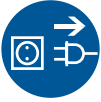

D	Bandgeschwindigkeit einstellen	SLO	Nastavite hitrost traku
GB	Adjust the belt speed	HR	Podesite brzinu trake
F	Régler la vitesse du ruban	BG	Регулирайте скоростта на лентата
I	Impostare la velocità del nastro	RO	Reglați viteza benzii
NL	Bandsnelheid instellen	BIH	Podesite brzinu trake
CZ	Nastavte rychlost pásu		
SK	Nastavte rychlost pásu		
H	Állítsa be a szalagsebességet		

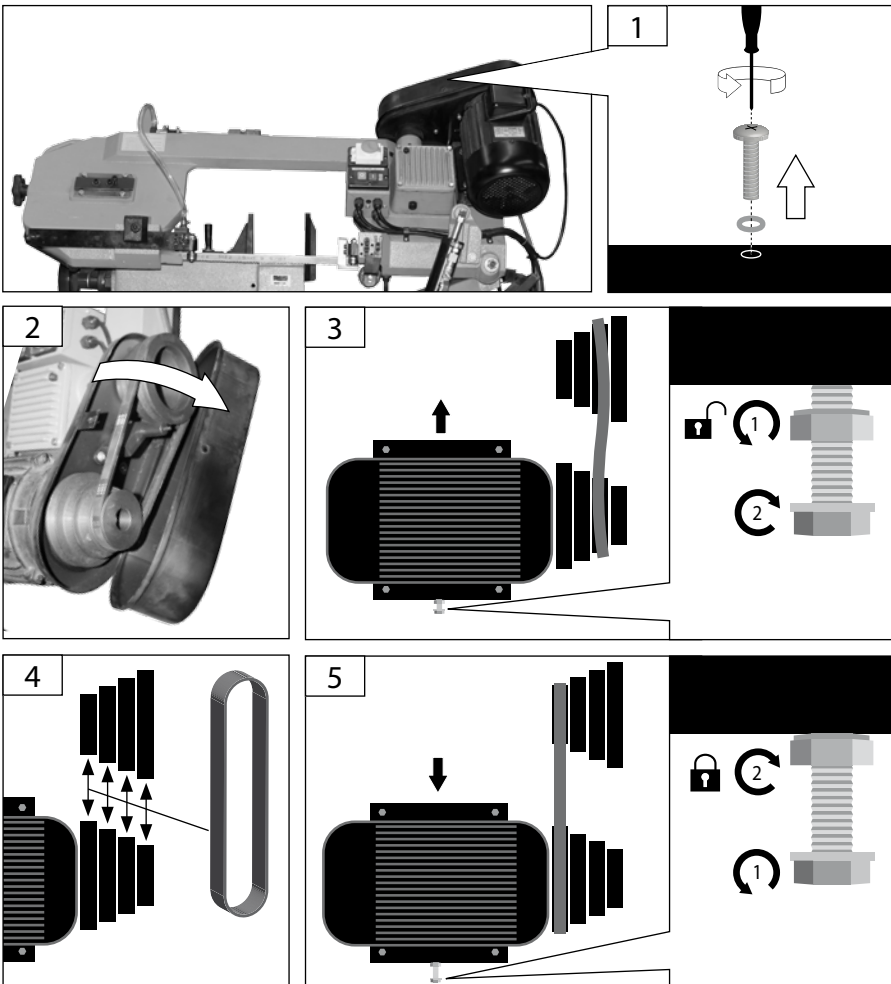
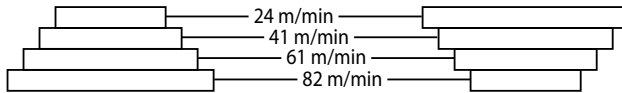
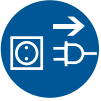

2

D	Bandgeschwindigkeit einstellen	SLO	Nastavite hitrost traku
GB	Adjust the belt speed	HR	Podesite brzinu trake
F	Réglez la vitesse du ruban	BG	Регулирайте скоростта на лентата
I	Impostare la velocità del nastro	RO	Reglați viteza benzii
NL	Bandsnelheid instellen	BIH	Podesite brzinu trake
CZ	Nastavte rychlost pásu		
SK	Nastavte rýchlosť pásu		
H	Állítsa be a szalagsebességet		



6

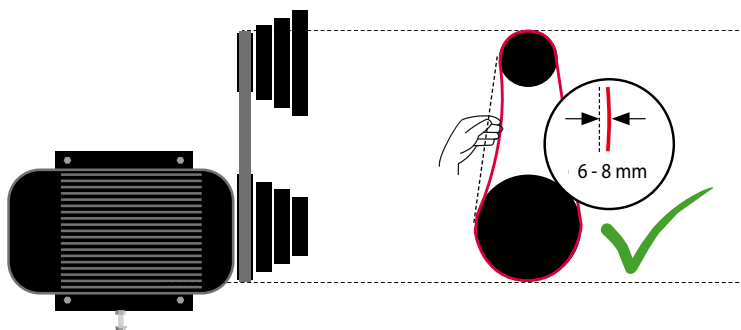

7

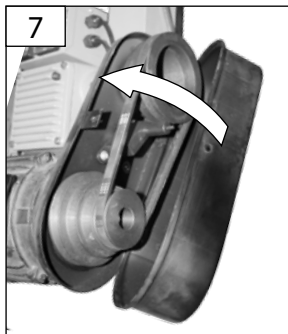

8

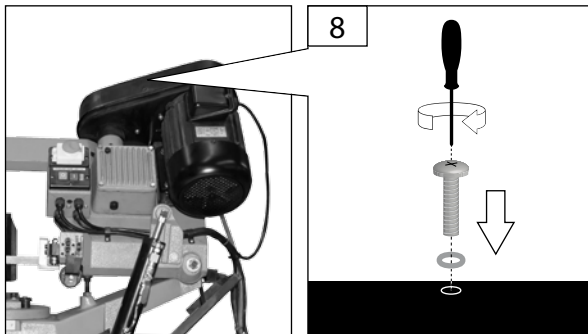

D	Mikroschalter	SLO	Mikro stikalo
GB	Microswitch	HR	Mikro prekidač
F	Micro-interrupteur	BG	Микропревключвател
I	Microinterruttore	RO	Microcomutator
NL	Microschakelaar	BIH	Mikro prekidač
CZ	Mikrospínač		
SK	Mikrospínač		
H	Mikrokapcsoló		



<p>D Der Mikroschalter muss aktiviert sein um die Maschine zu starten.</p> <p>GB The microswitch must be activated in order to start the machine.</p> <p>F Pour démarrer la machine, le micro-interrupteur doit être activé.</p> <p>I Il microinterruttore deve essere attivato per poter accendere la macchina.</p>	<p>NL De microschakelaar dient geactiveerd te zijn om de machine te starten.</p> <p>CZ Mikrospínač musí být aktivován, aby bylo možné spustit stroj.</p> <p>SK Mikrospínač musí byť aktivovaný, aby bolo možné spustiť stroj.</p> <p>H A gép bekapcsolásához a mikrokapcsoló aktiválására van szükség.</p> <p>SLO Mikro stikalo mora biti aktivirano, da lahko zaženete napravo.</p>	<p>HR Mikro prekidač mora biti aktiviran, kako bi bilo moguće uključiti stroj.</p> <p>BG Микропревключвателят трябва да бъде активиран, за да бъде възможно да се стартира машината.</p> <p>RO Microcomutatorul trebuie să fie activat pentru a putea porni utilajul.</p> <p>BIH Mikro prekidač mora biti uključen, da bi bilo moguće uključiti uređaj.</p>

2

D Sägebandführung einstellen

GB Adjust the saw belt guide

F Réglez le guidage du ruban de scie

I Impostare la guida della lama

NL Zaagbandgeleiding instellen

CZ Nastavte vedení pásu pily

SK Nastavte vedenie pásu píly

H Állítsa be a fűrészszalag vezetését

SLO Nastavite napeljavo traku žage

HR Podesite vodilicu trake pile

BG Настройте преминаването на лентата на циркуляра

RO Grglați gjidajul benzii ferăstrăului

BIH Podesite vodilicu trake pile

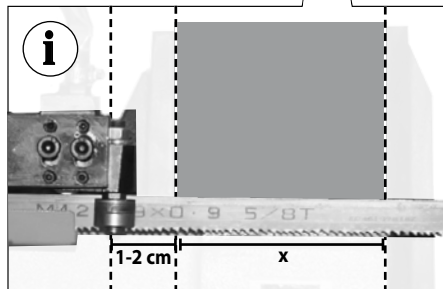
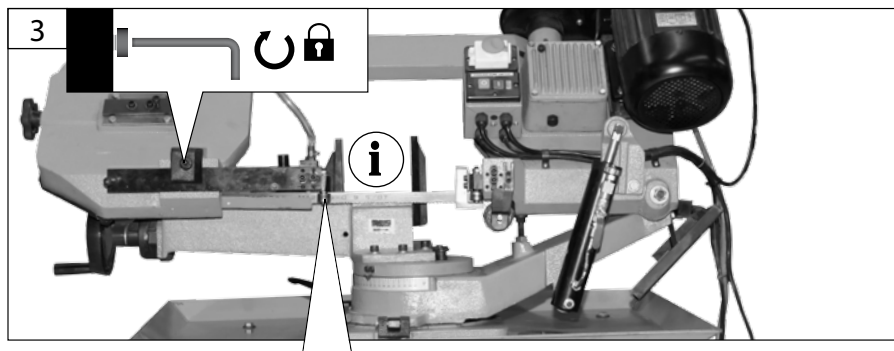
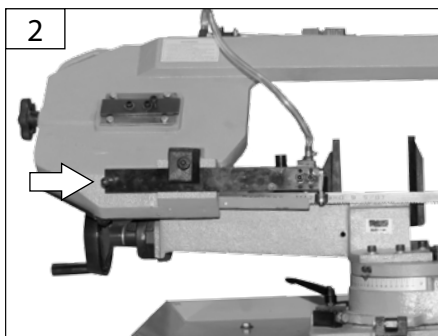
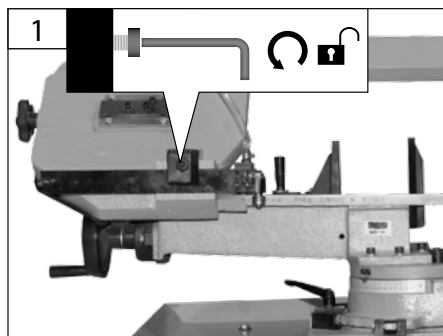

D Sägebandspannung einstellen

GB Adjust the saw belt tension

F Réglez la tension du ruban de scie

I Impostare la tensione della lama

NL Zaagbandspanning instellen

CZ Nastavte napětí pásu pily

SK Nastavte napätie pásu píly

H Állítsa be a fűrészszalag feszítését

SLO Nastavite napetost traku žage

HR Podesite napon trake pile

BG Настройте опъването на лентата на циркуляра

RO Reglați tensiunea benzii

BIH Podesite napon trake pile

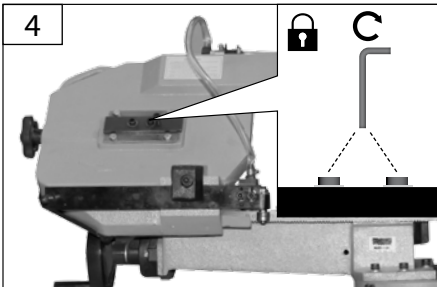
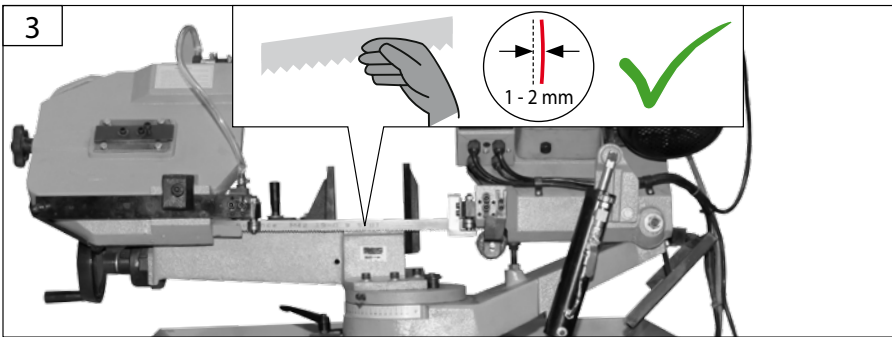
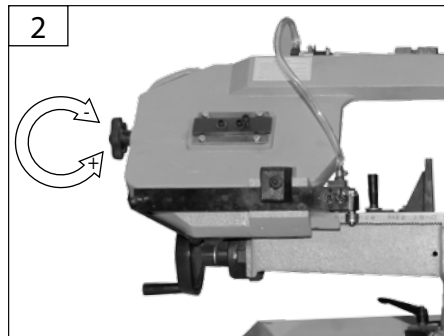
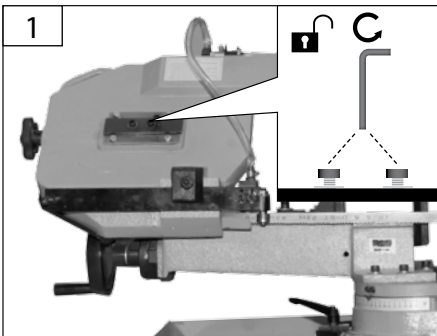
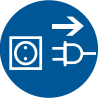

START
3
STOP

D **Betrieb - START**
 GB **Operation - START**
 F **Fonctionnement - START**
 I **Esercizio - START**
 NL **Gebruik - START**
 CZ **Provoz - START**
 SK **Prevádzka - START**
 H **Üzemeltetés - START**

SLO **Delovanje - START**
 HR **Rad - START**
 BG **Работа - START**
 RO **Funcționare - START**
 BIH **Rad - START**



TEST START

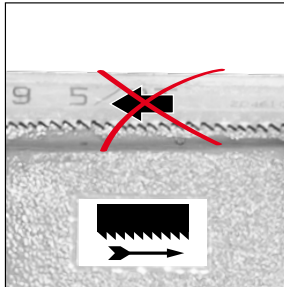
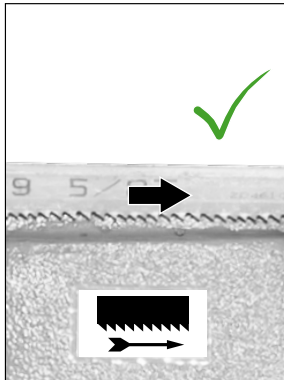
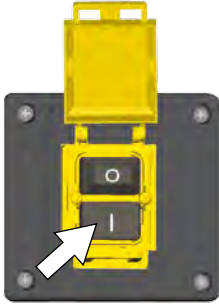

400 V

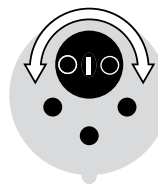

180°

START

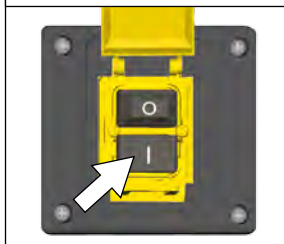

D	Betrieb - STOP	SLO	Delovanje - STOP
GB	Operation - STOP	HR	Rad - STOP
F	Fonctionnement - STOP	BG	Работа - STOP
I	Esercizio - STOP	RO	Funcționare - STOP
NL	Gebruik - STOP	BIH	Rad - STOP
CZ	Provoz - STOP		
SK	Prevádzka - STOP		
H	Üzemeltetés - STOP		

START
3
STOP



STOP 1



STOP 2



1

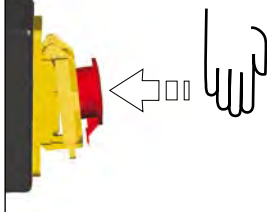

2



3

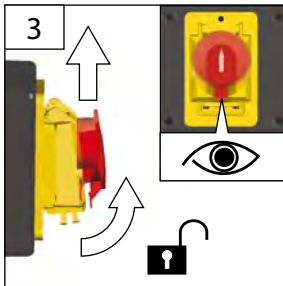

START
3
STOP

D **Betrieb**
GB Operation
F Fonctionnement
I Esercizio
NL Gebruik
CZ Provoz
SK Prevádzka
H Üzemeltetés

SLO Delovanje
HR Rad
BG Работа
RO Funcționare
BIH Rad

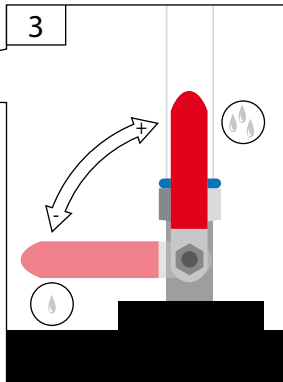
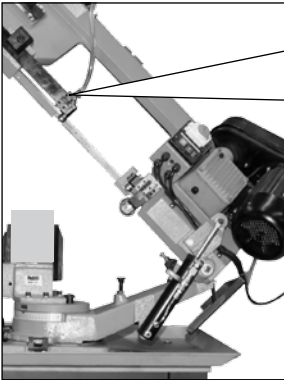
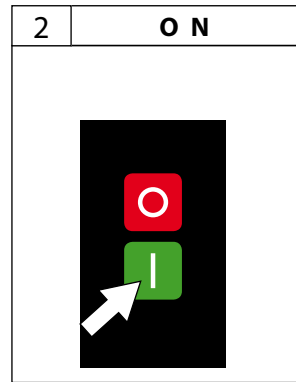
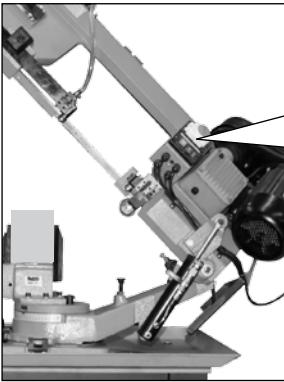

D	Betrieb	SLO	Delovanje
GB	Operation	HR	Rad
F	Fonctionnement	BG	Работа
I	Esercizio	RO	Funcționare
NL	Gebruik	BIH	Rad
CZ	Provoz		
SK	Prevádzka		
H	Üzemeltetés		

START
3
STOP

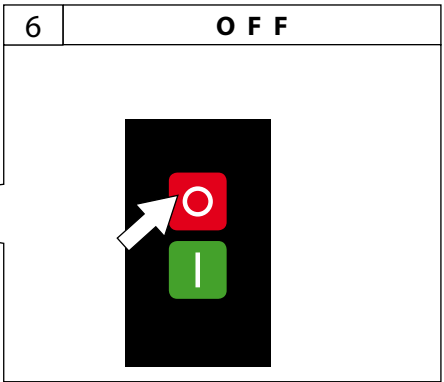
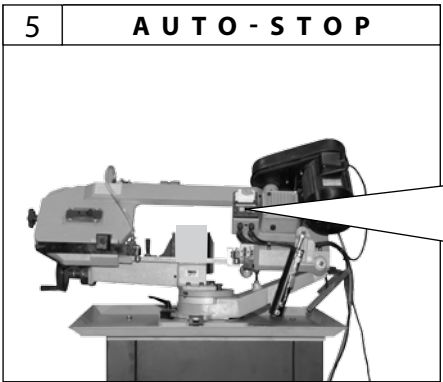
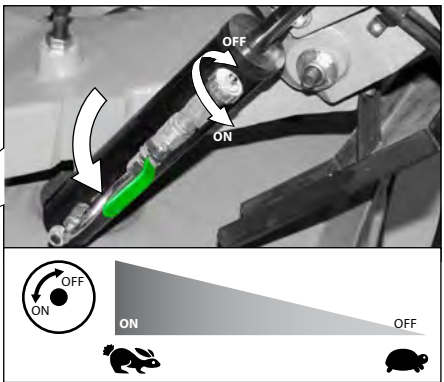
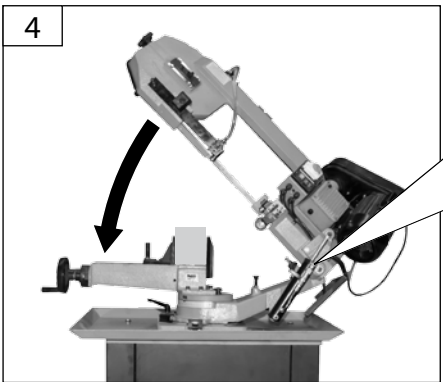



D Getriebeöl wechseln
GB Change the gear oil
F Changez l'huile d'engrenage
I Sostituire l'olio di cambio
NL Transmissieolie ververset
CZ Vyměňte převodový olej
SK Vymeňte prevodový olej
H Cserélje ki a váltóolajat

SLO Zamenjajte menjalno olje
HR Zamijenite ulje u mjenjaču
BG Сменете маслото в предавката
RO Schimbați uleiul de transmisie
BIH Zamjenite ulja u mjenjaču

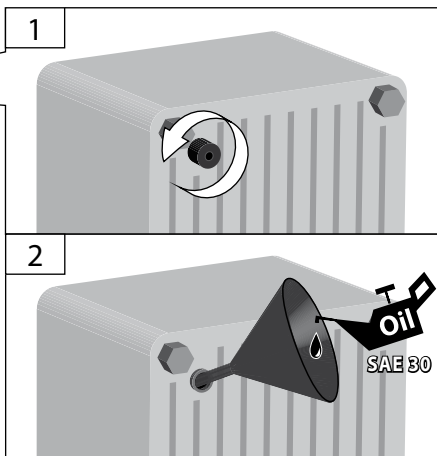
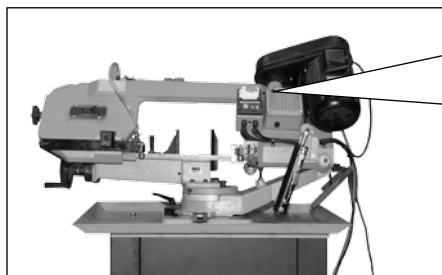
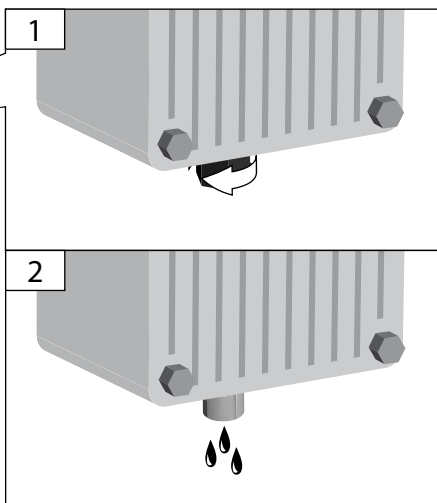
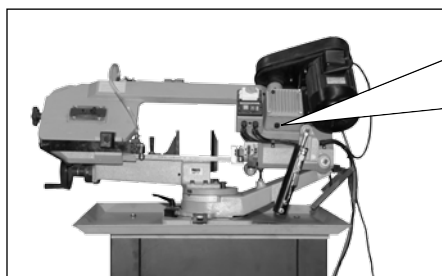

D	Sägebandwechsel	SLO	Zamenjava lista žage
GB	Saw belt replacement	HR	Zamjena trake pile
F	Remplacement du ruban de scie	BG	Сменете лентата на циркуляра
I	Sostituzione della lama	RO	Înlocuirea benzii de ferăstrău
NL	Zaagband vervangen	BIH	Zamjena trake pile
CZ	Výměna pilového pásu		
SK	Výměna pilového pásu		
H	A fűrészszalag cseréje		

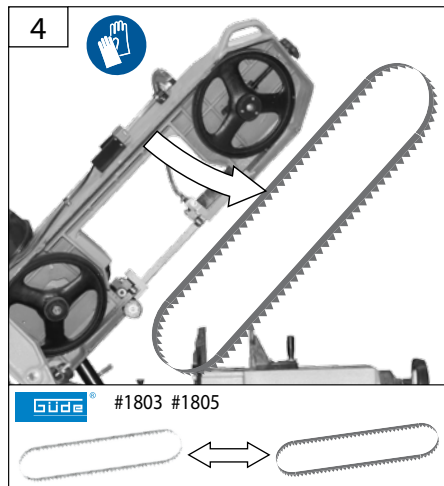
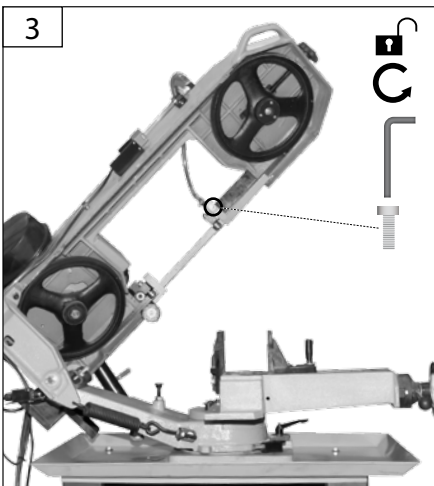
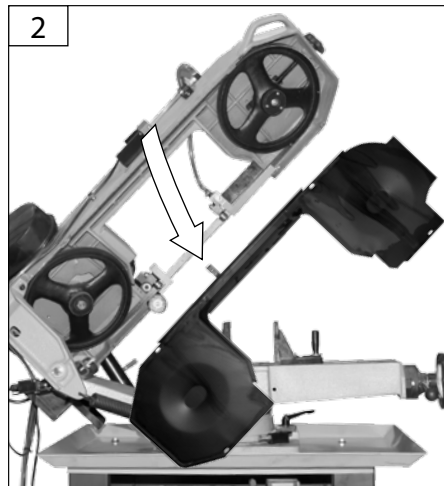
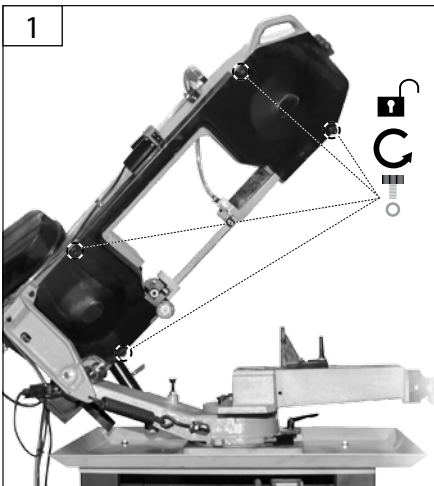
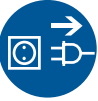
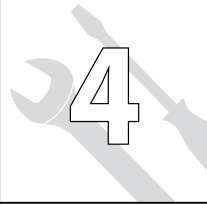



D Sägebänderwechsel

GB Saw belt replacement

F Remplacement du ruban de scie

I Sostituzione della lama

NL Zaagband vervangen

CZ Výměna pilového pásu

SK Výměna pilového pásu

H A fűrészszalag cseréje

SLO Zamenjava lista žage

HR Zamjena trake pile

BG Сменете лентата на циркуляра

RO Înlocuirea benzii de ferăstrău

BIH Zamjena trake pile

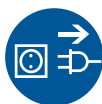

5

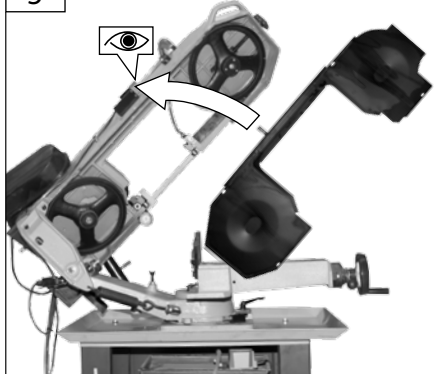

6

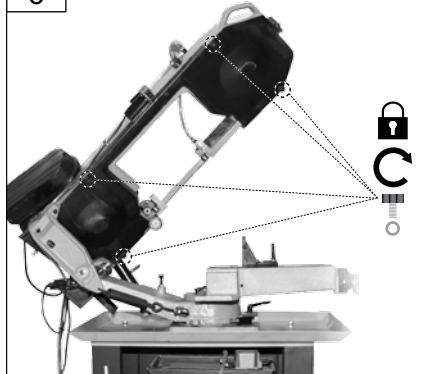

D **Der Mikroschalter muss aktiviert sein um die Maschine zu starten.**

GB The microswitch must be activated in order to start the machine.

F Pour démarrer la machine, le micro-interrupteur doit être activé.

I Il microinterruttore deve essere attivato per poter accendere la macchina.

NL De microsckelaar dient geactiveerd te zijn om de machine te starten.

CZ Mikrospínač musí být aktivován, aby bylo možné spustit stroj.

SK Mikrospínač musí byť aktivovaný, aby bolo možné spustiť stroj.

H A gép bekapcsolásához a mikrokapsoló aktiválására van szükség.

SLO Mikro stikalo mora biti aktivirano, da lahko zaženete napravo.







HR Mikro prekidač mora biti aktiviran, kako bi bilo moguće uključiti stroj.

BG Микропревключателят трябва да бъде активиран, за да бъде възможно да се стартира машината.

RO Microcomutatorul trebuie să fie activat pentru a putea porni utilajul.

BIH Mikro prekidač mora biti uključen, da bi bilo moguće uključiti uređaj.

Technische Daten

Metallbandsäge		MBS 200	
	Artikel-Nr.	01807	
	Anschluss	400 V ~ 50 Hz	
	Motorleistung	1,1 kW / P1	
	Sägeband Geschwindigkeiten	24/41/61/82 m/min	
	Abmessung Sägeband	2360 x 20 x 0,9 mm	
	Schnittleistung Rechteck	45° 205 x 115 mm	90° 205 x 215 mm
	Schnittleistung Rundmaterial	45° 135 mm	90° 205 mm
	Gewicht Netto/Brutto	190 / 227 kg	
	Schutzart	IP 23	
Geräuschangaben			
	Schalldruckpegel L_{pA}	75 dB (A)	
	Schallleistungspegel L_{WA}	95 dB (A)	
	Gemessen nach EN ISO 3746 + EN ISO 11202, Unsicherheit K = 4 dB		
	Gehörschutz tragen!		

Bei den genannten Zahlenwerten handelt es sich um Emissionspegel und nicht notwendigerweise um sichere Arbeitspegel. Obwohl es eine Korrelation zwischen dem Grad der Lärmemission und dem Grad der Lärmbelastung gibt, kann diese nicht zuverlässig zur Feststellung darüber verwendet werden, ob weitere Vorsichtsmaßnahmen erforderlich sind oder nicht. Zu den Faktoren, die den tatsächlichen Grad der Belastung der Beschäftigten beeinflussen, gehören die Charakteristika des Arbeitsraumes, die anderen Geräuschquellen usw., d. h. die Anzahl der Maschinen sowie andere in der Nähe ablaufende Prozesse und die Zeitdauer, während der ein Bediener dem Lärm ausgesetzt ist. Außerdem kann der zulässige Belastungspegel von Land zu Land unterschiedlich sein. Diese Informationen sollen es aber dem Anwender der Maschine erlauben, eine bessere Bewertung der Gefährdungen und Risiken vorzunehmen.



Benutzen Sie das Gerät erst nachdem Sie die Bedienungsanleitung aufmerksam gelesen und verstanden haben. Machen Sie sich mit den Bedienelementen und dem richtigen Gebrauch des Gerätes vertraut. Beachten Sie alle in der Anleitung aufgeführten Sicherheitshinweise. Verhalten Sie sich verantwortungsvoll gegenüber anderen Personen.

Der Bediener ist verantwortlich für Unfälle oder Gefahren gegenüber Dritten.

Falls über den Anschluss und die Bedienung des Gerätes Zweifel entstehen sollten, wenden Sie sich an den Kundendienst.

Bestimmungsgemäße Verwendung

Die Metallbandsäge ist ausschließlich zum Sägen von Metall, Guss- und Kunststoffen bestimmt. Mit der Metallbandsäge darf kein Holz bearbeitet werden.

Die Form der Werkstücke muss so gestaltet sein, dass ein sicheres Einspannen im Maschinenschraubstock möglich und ein Herauspringen des Werkstückes während dem Sägevorgang ausgeschlossen ist.

Bei Nichtbeachtung der Bestimmungen, aus den allgemein gültigen Vorschriften sowie den Bestimmungen aus dieser Anleitung, kann der Hersteller für Schäden nicht verantwortlich gemacht werden.

Im Arbeitsbereich die örtlichen Unfallverhütungsvorschriften und Sicherheitsbestimmungen beachten.

Anforderungen an den Bediener

Das Gerät darf nur von Personen bedient und gewartet werden, die damit vertraut und über die Gefahren unterrichtet sind.

Lassen Sie niemals Kinder mit dem Gerät arbeiten. Lassen Sie niemals Erwachsene ohne ordnungsgemäße Einweisung mit dem Gerät arbeiten.

Der Bediener muss vor Gebrauch des Gerätes aufmerksam die Bedienungsanleitung gelesen und verstanden haben.

Qualifikation: Außer einer ausführlichen Einweisung durch eine sachkundige Person ist keine spezielle Qualifikation für den Gebrauch des Gerätes notwendig.

Mindestalter: Das Gerät darf nur von Personen betrieben werden, die das 18. Lebensjahr vollendet haben. Eine Ausnahme stellt die Benutzung als Jugendlicher dar, wenn die Benutzung im Zuge einer Berufsausbildung zur Erreichung der Fertigkeit unter Aufsicht eines Ausbilders erfolgt.

Örtliche Bestimmungen können das Mindestalter des Benutzers festlegen.

Schulung: Die Benutzung des Gerätes bedarf lediglich einer entsprechenden Unterweisung durch eine sachkundige Person bzw. die Bedienungsanleitung. Eine spezielle Schulung ist nicht notwendig.

Restrisiken

Auch bei richtiger Verwendung und Einhaltung aller Sicherheitsbestimmungen, können noch Restrisiken bestehen.

- Schnittverletzungen
Niemaals die Hände in den Bereich des Sägeblattes bringen. Schnittverletzungen durch scharfe Werkstücke.
- Gehörschädigungen
Längerer Aufenthalt in unmittelbarer Nähe des laufenden Geräts kann zu Gehörschädigungen führen. Gehörschutz tragen!

Trotz dem Beachten der Betriebsanleitung können auch nicht offensichtliche Restrisiken bestehen.

Verhalten im Notfall

Leiten Sie die der Verletzung entsprechend notwendigen Erste Hilfe Maßnahmen ein und fordern Sie schnellst möglich qualifizierte ärztliche Hilfe an. Bewahren Sie den Verletzten vor weiteren Schädigungen und stellen Sie diesen ruhig. Für einen eventuell eintretenden Unfall sollte immer ein Verbandskasten nach DIN 13164 am Arbeitsplatz griffbereit vorhanden sein. Dem Verbandskasten entnommenes Material ist sofort wieder aufzufüllen. Wenn Sie Hilfe anfordern, machen Sie folgende Angaben

1. Ort des Unfalls
2. Art des Unfalls
3. Zahl der Verletzten
4. Art der Verletzungen

Symbole



Bedienungsanleitung lesen



Vor Durchführung jeglicher Arbeiten am Gerät immer den Stecker aus der Steckdose ziehen.



Sicherheitshandschuhe benutzen!



Schutzbrille tragen!
Gehörschutz tragen!



Sicherheitsschuhe benutzen



Warnung/Achtung!



Warnung vor gefährlicher elektrischer Spannung



Warnung vor Schnittverletzungen



Niemals die Hände in den Bereich des Sägeblattes bringen.



Weisen Sie Kinder und unbefugte Personen an sich stets von dem Gerät fern zu halten.



Drehrichtung des Sägeblattes



CE Konformitätszeichen



Schadhafte und/oder zu entsorgende elektrische oder elektronische Geräte müssen an den dafür vorgesehenen Recycling-Stellen abgegeben werden. Batterien, Öl und ähnliche Stoffe dürfen nicht in die Umwelt gelangen.



Vor Nässe schützen



Packungsorientierung oben

Sicherheitshinweise

WARNUNG

Lesen Sie alle Sicherheitshinweise und Anweisungen. Versäumnisse bei der Einhaltung der Sicherheitshinweise und Anweisungen können elektrischen Schlag, Brand und/oder schwere Verletzungen verursachen. **Bewahren Sie alle Sicherheitshinweise und Anweisungen für die Zukunft auf.**

Tragen Sie geeignete Arbeitskleidung wie festes Schuhwerk mit rutschfester Sohle, eine robuste, lange Hose, Handschuhe, eine Schutzbrille und Gehörschutz!

Netzanschluss / Elektrische Sicherheit

 **Der Betrieb ist nur mit Fehlerstrom-Schutzschalter (RCD max. Fehlerstrom 30mA) zulässig.**

Den Stecker des Stromkabels an einer Steckdose mit passender Form, Spannung und Frequenz anschließen, die den geltenden Vorschriften entspricht.

Arbeitsvorbereitung / Betrieb

Sorgen Sie bei der Arbeit mit dem Gerät immer für ausreichende Beleuchtung bzw. gute Lichtverhältnisse.

Die Maschine muss während des Betriebs auf einem waagerechten, ebenen Boden stehen.

Verwenden Sie handelsüblichen Kühlschmierstoff für die Metallverarbeitung.

Arbeitsbereich und Boden rund um die Maschine sauber und frei von Öl, Fett und Materialresten halten!

Überprüfen Sie vor jedem Gebrauch:

- Ein- und Ausschalter inkl. Notausschalter auf ordnungsgemäße Funktion
- **verriegelte trennende Schutzeinrichtungen** durch ein aufeinander folgendes Öffnen jeder trennen-den Schutzeinrichtung um die Maschine auszuschalten und durch Prüfung, dass es unmöglich ist, die Maschine bei jeder geöffneten Schutzeinrichtung einzuschalten

 Es ist strengstens untersagt, die an der Maschine befindlichen Schutzeinrichtungen zu demontieren, abzuändern oder Zweck zu entfremden oder fremde Schutzeinrichtungen anzubringen.

Überprüfen Sie vor jeder Inbetriebnahme sämtliche Schraub- und Steckverbindungen sowie Schutzeinrichtungen auf Festigkeit und richtigen Sitz und ob alle Beweglichen Teile leichtgängig sind.

Führen Sie vor Benutzung stets eine Sichtprüfung durch, um festzustellen, ob das Gerät, insbesondere Netzkabel und Stecker, beschädigt ist.

Es ist strengstens untersagt, Späne oder Splitter bei laufender Maschine zu entfernen.

Transport und Lagerung

Das Heben und der Transport der Maschine darf nur durch qualifiziertes Personal erfolgen mit entsprechender Ausrüstung durchgeführt werden.

Sicheren Stand und Gleichgewicht während dem Transport sicherstellen.

Lagern Sie das Gerät an einem verschlossenen Ort, außerhalb der Reichweite von Kindern.

Entsorgung



Schadhafte und/oder zu entsorgende elektrische oder elektronische Geräte müssen an den dafür vorgesehenen Recycling-Stellen abgegeben werden.

Entsorgung der Transportverpackung

Die Verpackung schützt das Gerät vor Transportschäden. Die Verpackungsmaterialien sind in der Regel nach umweltverträglichen und entsorgungstechnischen Gesichtspunkten ausgewählt und deshalb recycelbar. Das Rückführen der Verpackung in den Materialkreislauf spart Rohstoffe und verringert das Abfallaufkommen. Verpackungsteile (z.B. Folien, Styropor[®]) können für Kinder gefährlich sein.

Erstickungsgefahr!

Bewahren Sie Verpackungsteile außerhalb der Reichweite von Kindern auf und entsorgen Sie sie so schnell wie möglich.

Wartung

 **Vor Durchführung jeglicher Einstell- und Wartungsarbeiten am Gerät immer den Stecker aus der Steckdose ziehen.**

Das Gerät darf nicht benutzt werden falls es beschädigt ist oder die Sicherheitseinrichtungen defekt sind.

Reparaturen und Arbeiten, die nicht in dieser Anleitung beschrieben wurden, nur von qualifiziertem Fachpersonal durchführen lassen.

Nur Originalzubehör und Originalersatzteile verwenden.

Maschine, insbesondere Lüftungsschlitze, stets sauber halten. Gerätekörper niemals mit Wasser abspritzen!

Nur ein regelmäßig gewartetes und gut gepflegtes Gerät kann ein zufriedenstellendes Hilfsmittel sein. Wartungs- und Pflegemängel können zu unvorhersehbaren Unfällen und Verletzungen führen.

Die Maschine und deren Komponenten nicht mit Lösemittel, entzündlichen oder giftigen Flüssigkeiten reinigen. Zum Reinigen nur ein feuchtes Tuch benutzen.

Behandeln Sie alle beweglichen Teile mit einem umweltfreundlichen Öl.

Bei Bedarf finden Sie die Ersatzteilliste im Internet unter www.guede.com.

Gewährleistung

Die Gewährleistungszeit beträgt 12 Monate bei gewerblicher Nutzung, 24 Monate für Verbraucher und beginnt mit dem Zeitpunkt des Kaufs des Gerätes.

Die Gewährleistung erstreckt sich ausschließlich auf Mängel, die auf Material- oder Herstellungsfehler zurückzuführen sind. Bei Geltendmachung eines Mangels im Sinne der Gewährleistung ist der original Kaufbeleg mit Verkaufsdatum beizufügen.

Von der Gewährleistung ausgeschlossen sind unsachgemäße Anwendungen, wie z. B. Überlastung des Gerätes, Gewalteinwirkung, Beschädigungen durch Fremdeinwirkung oder durch Fremdkörper. Nichtbeachtung der Gebrauchs- und Aufbauanleitung und normaler Verschleiß sind ebenfalls von der Gewährleistung ausgeschlossen.

Wichtige Kundeninformation

Bitte beachten Sie, dass eine Rücksendung innerhalb oder auch außerhalb der Gewährleistungszeit grundsätzlich in der Originalverpackung erfolgen sollte. Durch diese Maßnahme werden unnötige Transportschäden und deren oft strittige Regelung wirkungsvoll vermieden. Nur im Originalkarton ist Ihr Gerät optimal geschützt und somit eine reibungslose Bearbeitung gesichert.

Service

Sie haben technische Fragen? Eine Reklamation? Benötigen Ersatzteile oder eine Bedienungsanleitung? Auf der Homepage der Firma Güde GmbH & Co. KG (www.guede.com) im Bereich Service helfen wir Ihnen schnell und unbürokratisch weiter. Bitte helfen Sie uns Ihnen zu helfen. Um Ihr Gerät im Reklamationsfall identifizieren zu können benötigen wir die Seriennummer sowie Artikelnummer und Baujahr. Alle diese Daten finden Sie auf dem Typenschild. Um diese Daten stets zur Hand zu haben, tragen Sie diese bitte unten ein.

Seriennummer:

Artikelnummer:

Baujahr:

Tel.: +49 (0) 79 04 / 700-360
 Fax: +49 (0) 79 04 / 700-51999
 E-Mail: support@ts.guede.com

Inspektions- und Wartungsplan

Regelmäßige Wartungsperiode		Täglich	Wöchentlich	Monatlich
Späne Kühlmittelablauf	entfernen	✓	✓	
	Reinigen	✓	✓	
	Kontrollieren	✓		
Sägeband	Kontrollieren	✓		
Maschine	Reinigen		✓	
Pumpe	Reinigen		✓	
Sägerollengehäuse	Reinigen		✓	
Ablagefläche der Sägerolle	Reinigen		✓	
Befestigungsschrauben der Sägerollen	Kontrollieren			✓
Befestigungsschrauben des Getriebes	Kontrollieren			✓

Einstellung und Justierung

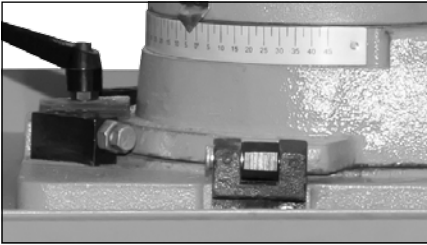

Anschlag 0 / 45° nachjustieren

Stellen Sie die Anschlagsschraube mit einem Gabelschlüssel so ein, dass exakt 0/45° angezeigt werden.

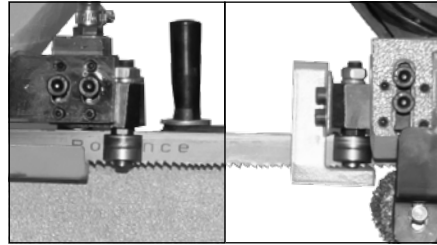

Führungsrollen der Bandführung einstellen

1. Schrauben der Führungsrollen lockern.
2. Führungsrollen so einstellen, dass das Sägeband leicht berührt wird und fixieren.
3. Abstand zum Werkstück einstellen → [14](#)

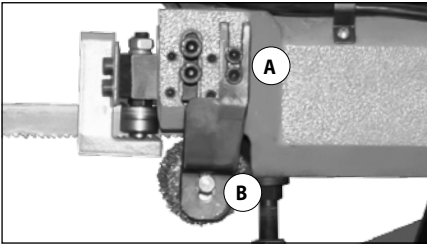

Metallbürste Abstand zum Sägeband

1. Zwei Inbusschrauben lockern (A)
2. Metallbürste verschieben, bis das Sägeband leicht berührt wird und fixieren.

Feinjustierung:

1. Mutter an der Metallbürste lockern. (B)
2. Metallbürste verschieben und fixieren

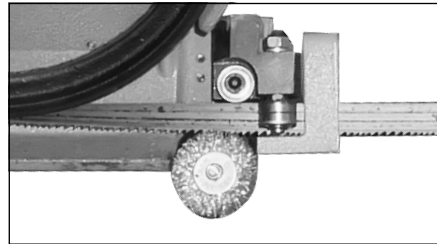

Metallbürste austauschen

1. Mutter an der Metallbürste abschrauben.
2. Metallbürste auswechseln und fixieren.

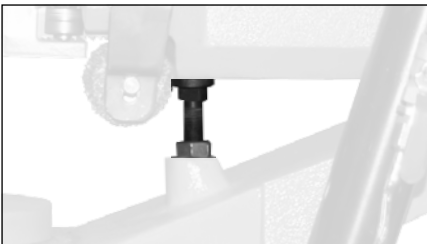

Stopposition

Schrauben Sie mit einem Sechskantschlüssel den Stopper raus oder rein. Das Sägeband darf nicht den Tisch berühren.

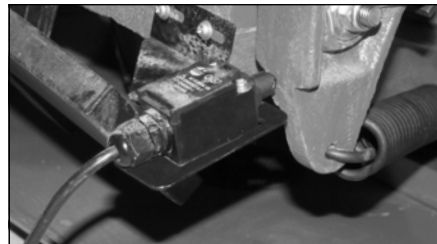

Auto-Stop Schalter

Vier Kreuzschrauben lockern, verschieben bis der Schalter die Säge berührt und fixieren. Probelauf durchführen. Die Säge muss automatisch abschalten, wenn Sie auf den Stopper trifft.

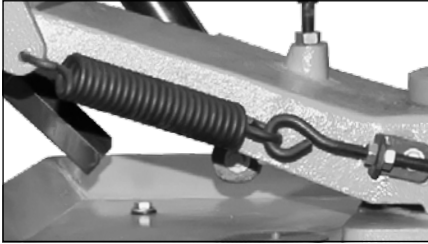

Federdruck

Lockern Sie die zwei Muttern um den Kraftaufwand beim Anheben des Sägekopfes über die Federspannung einzustellen.

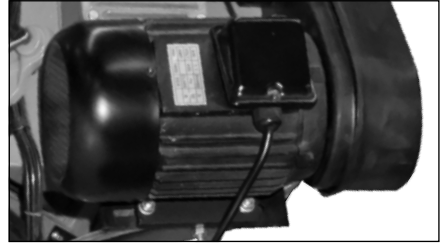

Keilriemenflucht

1. Vier Schrauben lösen.
2. Motorblock verschieben bis Motorscheibe und Antriebsscheibe parallel zueinander stehen und fixieren.

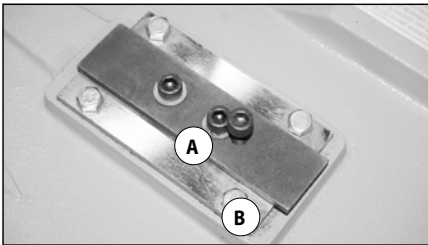

Bandlauf

Die beiden anliegenden Inbusschrauben lösen. (A) Mit der einzelnen Schraube die Flucht einstellen. (B) Anschließend wieder mit den beiden Schrauben fixieren. (A)







Fehlerbehebung

⚠ Bevor Sie die Störung des Gerätes entfernen, schalten Sie das Gerät ab und ziehen den Netzstecker.

Störung	Ursache	Abhilfe
Maschine ohne Funktion oder stoppt plötzlich	<ul style="list-style-type: none"> • Stromausfall • Motor oder Schalter defekt • Mikroschalter prüfen 	<ul style="list-style-type: none"> • Sicherung überprüfen, Überlastschutz am Gerät prüfen. • Motor oder Schalter von einer Elektrofachkraft überprüfen lassen. • Abdeckhaube so montieren, dass der Mikroschalter betätigt wird. → 13 + 21-22
Maschine bleibt während des Sägens stehen	<ul style="list-style-type: none"> • Sägeband stumpf/verschlissen • Überlastschalter hat ausgelöst • Mikroschalter prüfen 	<ul style="list-style-type: none"> • Sägeband wechseln • Nach Abkühlzeit Motor wieder einschalten • Abdeckhaube so montieren, dass der Mikroschalter betätigt wird. → 13 + 21-22

Nach jeder Störungsbeseitigung alle Sicherheitseinrichtungen wieder in Betrieb setzen und überprüfen!!!

Technical Data

Metal Band Saw	MBS 200	
Art. No	01807	
 Service connection	400 V ~ 50 Hz	
 Motor output	1,1 kW / P1	
 Saw belt speed	24/41/61/82 m/min	
 Saw belt dimensions	2360 x 20 x 0,9 mm	
 Rectangle cutting power	45° 205 x 115 mm	90° 205 x 215 mm
 Log cutting power	45° 135 mm	90° 205 mm
 Net/gross weight	190 / 227 kg	
Degree of protection	IP 23	
Noise details		
Sound pressure level L_{pA}	75 dB (A)	
Sound power level L_{WA}	95 dB (A)	
Measured according to EN ISO 3746 + EN ISO 11202, Uncertainty K = 4 dB		
Wear ear protectors!		

Emission values and not necessarily safe work levels are concerned in respect of the given numerical values. Even though there is certain correlation between the noise emission level and noise exposure level, it is not a reliable basis to determine whether or not other preventive measures are necessary. Factors influencing the actual level of exposure of workers include work space characteristics, other noise sources, etc., i.e. number of machines and other processes taking place nearby and the time for which an operator is exposed to noise. Moreover, the permissible exposure level may be different in various countries. This information, however, is to enable the machine user to better judge the dangers and risks.



Read and understand the operating instructions before using the appliance. Familiarise with the control elements and how to use the appliance properly. Abide by all the safety measures stated in the service manual. Act responsibly toward third parties.

The operator is responsible for accidents or risks to third parties.

In case of any doubts about connection and operation refer please to our customer center

Specified Conditions Of Use

The band saw for metal has only been designed to cut metal, cast iron and plastic materials. Wood must not be processed with the band saw for metal.

The shape of workpieces must be designed in a way to provide safe clamping in the machine vice and to prevent workpiece jump off during cutting.

Not observing general regulations in force and instructions from this manual does not make the manufacturer liable for damages.

Comply with the local injury prevention regulations and safety regulations in the work area.

Requirements for operating staff

The appliance may only be operated and maintained by persons familiarised with it and informed about possible risks.

Never let children work with the appliance. Never let adults work with the appliance unless they have been properly trained.

The operating staff must carefully read the Operating Instructions before using the appliance.

Qualification: Apart from the detailed instructions by a professional, no special qualification is necessary for appliance using.

Minimum age: Persons over 18 years of age can only work on the appliance. An exception includes youngsters trained in order to reach knowledge under supervision of the trainer during occupational education.

Local regulations may stipulate the minimum age of the user.

Training: Using the appliance only requires corresponding training by a professional or the Operating Instructions. No special training is necessary.

Residual risks

Even when the device is used properly and all safety regulations are complied with, there still may be some residual risks.

- **Cutting injury**
Always keep hands away from the path of the saw blade. Risk of cutting by sharp workpieces.
- **Hearing damage**
A longer stay in the immediate vicinity of the running unit may cause hearing damage. Wear ear protectors!

Despite the observance of the operating instructions there still may be some hidden residual risks.

Emergency procedure

Conduct a first-aid procedure adequate to the injury and summon qualified medical attendance as quickly as possible. Protect the injured person from further harm and calm them down. For the sake of eventual accident, in accordance with DIN 13164, a workplace has to be fitted with a first-aid kit. It is essential to replace any used material in the first-aid kit immediately after it has been used. If you seek help, state the following pieces of information:

1. Accident site
2. Accident type
3. Number of injured persons
4. Injury type(s)

Symbols



Read the Operating Instructions



Before carrying out any work on the machine, disconnect the plug from the socket.



Safety gloves to be used!



Wear eye protective goggles!
Wear ear protectors!



Safety shoes to be used



Warning/caution!



Warning against dangerous electric voltage



Warning against cutting injuries



Always keep hands away from the path of the saw blade.



Always keep children and unauthorised persons out of reach of the appliance.



Saw blade rotation direction.



CE marking



Any damaged or disposed electric or electronic devices must be delivered to appropriate collection centres.



Batteries, oil, and similar substances must not enter the environment.



Protect against humidity



This side up

Safety Instructions

⚠ WARNING

Read all safety warnings and all instructions. Failure to follow the warnings and instructions may result in electric shock, fire and/or serious injury. **Save all warnings and instructions for future reference.**

Wear suitable protective clothing such as sturdy shoes with non-slip sole, robust long trousers, gloves, safety glasses and hearing protection!

Electrical connection / Electrical safety

⚠ **Operation is only allowed with a safety switch against stray current (RCD max. stray current of 30mA).**

Insert the plug of the electrical cable in a socket of suitable shape, voltage and frequency complying with current regulations.

Work preparation / operation

Provide adequate lighting or good lighting conditions when working with the machine.

During operation, the machine must stand on a horizontal and flat surface.

Use a commercially available cooling lubricant for metal processing.

Keep the working area and floor around the machine clean and with no oil, grease and material residues!

Before each use, check the following:

- Proper function of the on and off button, incl. the emergency switch.
- **Locked disconnected protective equipment** by gradual opening of every separating protective equipment to be able to turn the machine off and checking that the machine cannot be turned on whenever the protective equipment is open.

 The protective equipment on the appliance is strictly prohibited to be disassembled, changed, used in conflict with the designation and it is prohibited to attach any protective equipment of other manufacturers.

Check all screw and plug-in connections and protective equipment if firm and tightened properly and whether all moving parts are running smooth whenever the appliance is to be put into operation.

Prior to every use, visually check the machine to rule out any defects, in particular on the power cable and the plug.

Removing sawdust and chippings from the machine when running is strictly prohibited.

Transport and storage

The machine may only be lifted and transported by qualified staff with adequate equipment.

Safe position and balance to be provided for transport.

Machine to be stored in locked spaces, out of reach of children.

Disposal



Any damaged or disposed electric or electronic devices must be delivered to appropriate collection centres.

Transport packaging disposal

The packaging protects the machine against damage during transport. Packaging materials are usually chosen based on environment aspects and waste treatment principles and are therefore recyclable. Returning the packaging into material circulation saves raw materials and reduces waste production. Parts of packagings (e.g. foils, styropor®) can be dangerous for children.

Risk of suffocation!

Keep parts of the packagings out of reach of children and dispose them as soon as possible.

Maintenance

 **Machine to be always unplugged before any adjustment and servicing work on it.**

The machine must not be used under any circumstances if the machine or the safety devices are damaged.

Repairs and works specified in these Instructions may only be performed by qualified authorised staff.

Use only original accessories and original spare parts. Keep the device, in particular the air vents, clean at all times. Never spray water on the device body!

Only a regularly maintained and treated appliance can serve as a satisfactory aid. Insufficient maintenance and care can lead to unforeseen accidents and injuries.

Never clean the machine and its components with solvents, flammable or toxic liquids. Use only a damp cloth making.

Apply environment-friendly oil to all moving parts.

If necessary, a list of spare parts can be found at www.guede.com.

Guarantee

Warranty period of 12 months applies to commercial use and 24 months applies to private use and commences on the day of purchase of the device.

The guarantee solely covers inadequacies caused by material defect or manufacturing defect. Original payment voucher with the sales date needs to be submitted for any claim in the guarantee period.

The guarantee does not cover any unauthorised use such as appliance overloading, use of violence, damage as a result of any unauthorised interference or caused by foreign items. Failing to follow the operating and assembly instructions and common wear are also not included in the guarantee.

Important information for the customer

Please be sure to know that returning the product in or after the warranty period must be made in the original packaging.

Service

Do you have any technical questions? Any claim? Do you need any spare parts or operating instructions? We will quickly help you and without needless bureaucracy at our web pages at www.guede.com in the Servicing part. Please help us be able to help you. In order to identify your device in case of claim we need the serial No., product No. and year of production. All this data can be found on the type label. Please enter it here for future reference:

Serial No.:

Art. No.:

Year of production:

Tel.: +49 (0) 79 04 / 700-360
 Fax: +49 (0) 79 04 / 700-51999
 E-Mail: support@ts.guede.com

Inspection and maintenance plan

Regular servicing period		Daily	Once a week	Once a month
Chips	to be removed	✓	✓	
Coolant drainage	Clean	✓	✓	
	Inspection	✓		
Saw blade rotation direction.	Inspection	✓		
Machine	Clean		✓	
Pump	Clean		✓	
Saw roller cover	Clean		✓	
Saw roller shelf	Clean		✓	
Saw roller fixing screws	Inspection			✓
Gear fixing screws	Inspection			✓

Setting and adjustment

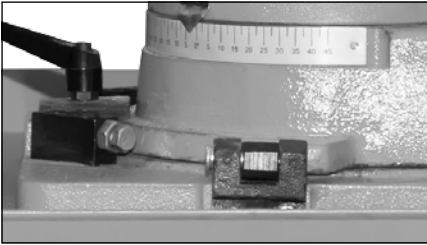

Adjust the 0 / 45° stop

Adjust the stop screw by a fork wrench so that 0/45° is accurately displayed.

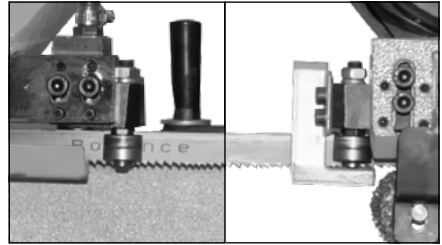

Adjust the belt guide rollers

1. Loosen the guide roller screws.
2. Adjust the guide rollers in a way the saw blade slightly touches them and fixate them.
3. Adjust the distance to the workpiece → [14](#)

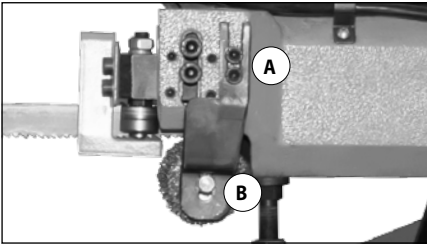

Metal brush and saw belt distance

1. Loosen the two Allen screws (A)
2. Move the metal brush until the saw blade slightly touches it and fixate it.

Fine adjustment:

1. Loosen the nuts on the metal brush. (B)
2. Move the metal brush and fixate it.

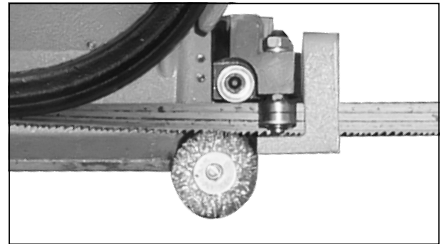

Replace the metal brush

1. Unscrew the nuts on the metal brush.
2. Replace the metal brush and fixate it.

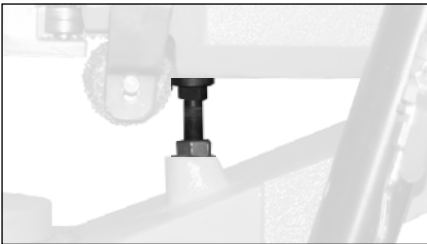

Stop position

Unscrew or screw the stop using an Allen wrench. The saw blade must not touch the table.

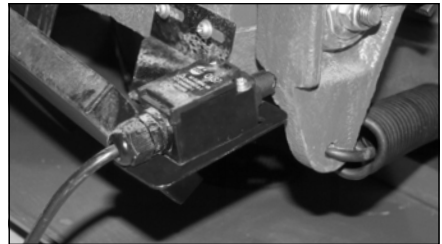

Auto-Stop switches

Loosen the four Phillips head screws, move them until the switch touches the saw and fixate them. Perform a test run. The saw must automatically turn off when it touches the stop.

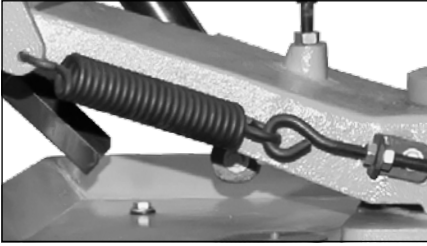

Spring pressure

Loosen the two nuts so that you could adjust the spring tension force when the saw head is lifted.

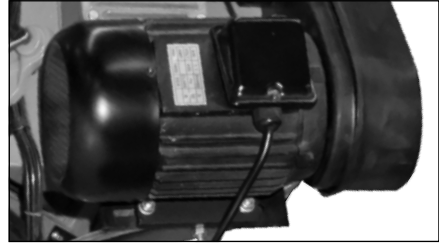

V-belt alignment

1. Loosen the four screws.
2. Move the engine block so that the engine belt pulley and the driving pulley were parallel to each other and fixate them.

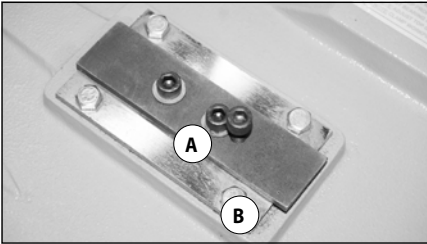

Belt running

Loosen both adjacent Allen screws. (A) Adjust the alignment with one screw. (B) Fixate the alignment using both screws. (A)









Failure removal

⚠ Before eliminating any machine failure, turn the machine off and unplug it.

Failures	Causes	Removal
Machine without function or suddenly stopping.	<ul style="list-style-type: none"> • Power failure • Defective engine or switch • Check the microswitch 	<ul style="list-style-type: none"> • Check the fuse, check the overload protection on the machine. • Have the engine or switch checked by a professional electrician. • Fit the cover so that the microswitch is activated. → 13 + 21-22
The machine will be standing during cutting.	<ul style="list-style-type: none"> • The saw belt is blunt / worn out • The circuit breaker has tripped • Check the microswitch 	<ul style="list-style-type: none"> • Replace the saw belt • Turn the engine on again after it has cooled down • Fit the cover so that the microswitch is activated. → 13 + 21-22

After each failure removal, put all safety equipment into operation again and check the equipment!!!

Caractéristiques Techniques

Scie à ruban à métaux		MBS 200	
 N° de commande		01807	
 Alimentation		400 V ~ 50 Hz	
 Puissance du moteur		1,1 kW / P1	
 Vitesses du ruban de scie		24/41/61/82 m/min	
 Dimensions du ruban de scie		2360 x 20 x 0,9 mm	
 Puissance de coupe du rectangle		45° 205 x 115 mm	90° 205 x 215 mm
 Puissance de coupe de rondins		45° 135 mm	90° 205 mm
 Poids net/brut		190 / 227 kg	
Degré de protection		IP 23	
Données relatives au bruit			
Niveau de pression acoustique L_{pA}		75 dB (A)	
Niveau d'intensité acoustique L_{WA}		95 dB (A)	
Mesuré selon EN ISO 3746 + EN ISO 11202, Incertitude K = 4 dB			
Portez une protection auditive!			

Pour les valeurs numériques indiquées, il s'agit des niveaux d'émission et non nécessairement des niveaux de travail sûrs. Même si une certaine corrélation existe entre le degré d'émission du bruit et le degré de charge sonore, il est impossible d'en déduire de façon fiable, si d'autres mesures préventives sont nécessaires ou pas. Parmi les facteurs qui influencent le taux réel de charge pour les employés, il y a les caractéristiques de la zone de travail, les autres sources de bruit, etc., c'est-à-dire, le nombre de machines et d'autres procédés se déroulant à proximité, ainsi que le temps pendant lequel l'opérateur est exposé au bruit. En outre, le niveau acceptable d'exposition peut varier dans différents pays. Néanmoins, ces informations devraient aider l'utilisateur de la machine à mieux évaluer les dangers et les risques.



Lisez attentivement ce mode d'emploi avant la première utilisation de la pompe et assurez-vous de l'avoir bien compris. Familiarisez-vous avec les éléments de commande et l'utilisation correcte de l'appareil. Respectez toutes les consignes de sécurité figurant dans le mode d'emploi. Comportez vous de façon responsable vis-à-vis d'autres personnes.

L'utilisateur est responsable des accidents et dangers vis-à-vis de tierces personnes.

Si vous avez des doutes en ce qui concerne le branchement et l'utilisation de l'appareil, contactez le service clients.

Utilisation Conforme à la destination

La scie à ruban pour métaux est destinée exclusivement à la découpe des métaux, de la fonte et du plastique. Il est interdit de l'utiliser pour la coupe du bois.

La forme des pièces doit être conçue de façon à pouvoir les fixer de façon sûre dans l'étau de la machine et d'exclure la sortie de la pièce pendant le procédé de coupe.

Le fabricant décline toute responsabilité en cas de non respect des dispositions des règles en vigueur et des dispositions indiquées dans ce mode d'emploi.

Respectez les règles locales de prévention d'accidents et les règles de sécurité dans la zone de travail.

Opérateur

L'appareil peut être utilisé et entretenu uniquement par des personnes familiarisées avec le fonctionnement de l'appareil et les risques possibles.

Ne laissez jamais les enfants manier l'appareil. Ne laissez jamais des adultes utiliser l'appareil sans formation préalable.

L'opérateur doit lire attentivement la notice avant d'utiliser l'appareil.

Qualification: Mis à part l'instruction détaillée par un spécialiste, aucune autre qualification spécifique n'est requise.

Âge minimal: L'appareil peut être utilisé uniquement par des personnes de plus de 18 ans. Exception faite des adolescents manipulant l'appareil dans le cadre de l'enseignement professionnel sous la surveillance du formateur.

L'âge minimal de l'utilisateur est déterminé selon les dispositions locales.

Formation: L'utilisation de l'appareil nécessite uniquement l'instruction par un spécialiste, éventuellement par la notice. Une formation spéciale n'est pas nécessaire.

Risques résiduels

Malgré l'utilisation correcte et le respect de toutes les règles de sécurité, des risques résiduels peuvent subsister.

- Blessures par coupure
Ne jamais mettre les mains dans la zone de la lame de scie. Risque de coupure par pièces coupantes.
- Endommagement de l'audition.
Un séjour prolongé à proximité immédiate de l'appareil en service peut endommager l'audition. Portez une protection auditive!

Malgré le respect de la notice d'utilisation, des risques résiduels cachés peuvent exister.

Conduite en cas d'urgence

Effectuez les premiers gestes de secours et appelez rapidement les premiers secours. Protégez le blessé d'autres blessures et calmez-le. Pour des raisons de risque d'accident, le lieu de travail doit être équipé d'une armoire à pharmacie selon DIN 13164. Il est nécessaire de compléter immédiatement le matériel pris dans l'armoire à pharmacie. Si vous appelez les secours, fournissez les renseignements suivants:

1. Lieu d'accident
2. Type d'accident
3. Nombre de blessés
4. Type de blessure

Symboles



Lisez le mode d'emploi avant l'utilisation.



Avant toute intervention sur la pompe, retirez d'abord la fiche du câble d'alimentation de la prise



Portez des gants de sécurité !



Portez des lunettes de protection!
Portez une protection auditive!



Portez des chaussures de sécurité.



Avertissement / attention!



Avertissement : tension électrique dangereuse



Avertissement – risque de blessures par coupure



Ne jamais mettre les mains dans la zone de la lame de scie.



Éloignez les enfants et les personnes non autorisées de l'appareil.



Direction des rotations de la lame de scie.



CE symbole CE



Déposez les appareils électriques ou électroniques défectueux et/ou destinés à liquidation au centre de ramassage correspondant.



Il est interdit de jeter les batteries, l'huile et les substances similaires dans l'environnement.



Protégez de l'humidité



Sens de pose

Instructions De Sécurité

⚠ AVERTISSEMENT

Lisez toutes les consignes et instructions de sécurité.

Le non respect des consignes indiquées ci-dessous peuvent engendrer une électrocution, un incendie et/ou des blessures graves. **Conservez toutes les consignes et instructions de sécurité pour une utilisation ultérieure.**

Portez une tenue de travail adéquate, telle que chaussures antidérapantes, pantalon long robuste, gants, lunettes de protection et protection auditive !

Branchement électrique. / Sécurité électrique

⚠ **Le fonctionnement est autorisé uniquement avec un disjoncteur différentiel (RCD courant de défaut maximal 30mA).**

Brancher la fiche du câble électrique dans une prise compatible en termes de forme, de tension et de fréquence, conformément aux normes en vigueur.

Préparation du travail / Fonctionnement

Lors du travail avec l'appareil, veillez toujours à un éclairage suffisant ou à des conditions de lumière suffisantes.

Pendant le fonctionnement, la machine doit reposer sur une surface horizontale et droite.

Utilisez le produit de graissage pour métaux couramment en vente.

Maintenez la zone de travail et la surface autour de la machine propres et sans huiles, graisses et restes de matériel !

Avant toute utilisation, contrôlez :

- Le fonctionnement correct de l'interrupteur de mise en marche et d'arrêt, y compris de l'interrupteur d'arrêt d'urgence.
- **Dispositifs de protection verrouillés ouverts**
Par l'ouverture progressive de chaque dispositif de protection de séparation, de façon à pouvoir arrêter la machine et en contrôlant si la mise en marche de la machine est impossible lorsque le dispositif de protection est ouvert.

 Il est strictement interdit de démonter, de changer les dispositifs de protection situés sur l'appareil ou de les utiliser en désaccord avec leur destination ou de fixer d'autres dispositifs de protection d'autres fabricants.

Avant chaque mise en marche, contrôlez tous les raccords à vis et encastrables, ainsi que les dispositifs de protection, du point de vue de fixation correcte et de marche facile de toutes les pièces mobiles.

Avant chaque utilisation, effectuer un contrôle visuel afin de détecter d'éventuelles détériorations de l'appareil et notamment du câble d'alimentation et de sa fiche.

Il est strictement interdit de retirer les sciures et copeaux de la machine en marche.

Transport et stockage

La levée et le transport de la machine doivent être réalisés uniquement par un personnel qualifié disposant d'un équipement adéquat.

Veillez à une bonne posture et l'équilibre pendant le transport.

Stockez la machine dans un espace fermé, hors de portée des enfants.

Élimination



Déposez les appareils électriques ou électroniques défectueux et/ou destinés à liquidation au centre de ramassage correspondant.

Liquidation de l'emballage de transport.

L'emballage protège l'appareil de l'endommagement pendant le transport. En général, les matériaux d'emballage sont choisis en fonction des aspects écologiquement acceptables et des aspects de traitement des déchets, par conséquent, ils sont recyclables. Le retour de l'emballage dans le circuit matériel permet d'économiser des matières premières et de réduire les déchets. Certaines parties de l'emballage (film, styropore®) peuvent représenter un risque pour les enfants.

Risque d'asphyxie !

Stockez les parties d'emballage hors de portée des enfants et liquidez-les le plus rapidement possible.

Entretien



Avant tous travaux de réglage et d'entretien sur la machine, retirez toujours la fiche de la prise.

Ne pas mettre en marche la pompe en cas de détériorations constatées sur la pompe ou sur les dispositifs de sécurité.

Les réparations et travaux non décrits dans ce mode d'emploi doivent être effectués uniquement par un personnel qualifié agréé.

Utiliser uniquement des accessoires et des pièces de rechange d'origine.

Maintenez la machine et en particulier les orifices d'aération propres. Ne pulvérisez jamais de l'eau sur l'appareil !

Seul un appareil régulièrement entretenu et traité peut donner satisfaction. Un entretien insuffisant peut engendrer des accidents et des blessures

Ne nettoyez pas l'appareil et ses composants à l'aide de solvants et de liquides inflammables ou toxiques. Utilisez uniquement un chiffon humide, en veillant d'abord à ce que la fiche soit débranchée de la prise électrique.

Traitez toutes les pièces mobiles avec une huile écologique.

En cas de besoin, vous trouverez la liste de pièce détachées sur les pages web www.guede.com.

Garantie

La durée de la garantie est de 12 mois en cas d'une utilisation industrielle et de 24 mois pour le consommateur final. La période de garantie commence à courir à compter de la date d'achat de l'appareil.

La garantie concerne exclusivement les imperfections provoquées par le défaut du matériel ou le défaut de fabrication. En cas de réclamation pendant la durée de la garantie, il est nécessaire de joindre l'original du justificatif d'achat avec la date d'achat.

La garantie n'inclut pas une utilisation incompétente telle que surcharge de l'appareil, utilisation de la force, endommagement par intervention étrangère

ou objets étrangers. Le non respect du mode d'emploi et du mode de montage ainsi que l'usure normale ne sont pas non plus inclus dans la garantie.

Informations importantes pour le client.

Nous vous informons que l'appareil doit être retourné pendant la durée de la garantie ou après la garantie dans son emballage d'origine. Cette mesure permet d'éviter efficacement l'endommagement inutile lors du transport. L'appareil est protégé de façon optimale seulement dans l'emballage d'origine et son traitement continu est ainsi assuré.

Service

Vous avez des questions techniques ? Une réclamation ? Vous avez besoin de pièces détachées ou d'un mode d'emploi ? Nous vous aiderons rapidement et sans bureaucratie inutile par l'intermédiaire de nos pages Web www.guede.com dans la rubrique Service. Aidez-nous pour que nous puissions vous aider. Pour identifier votre appareil en cas de réclamation, nous avons besoin du numéro de série, numéro de produit et l'année de fabrication. Toutes ces informations se trouvent sur la plaque signalétique. Pour avoir ces informations toujours à portée de main, veuillez les inscrire ici :

Numéro de série:

Numéro de commande :

Année de fabrication:

Tel.: +49 (0) 79 04 / 700-360

Fax: +49 (0) 79 04 / 700-51999

E-Mail: support@ts.guede.com

Plan des révisions et de l'entretien

Période d'entretien régulière		Tous les jours	Une fois par semaine	Une fois par mois
Copeaux	résoudre	✓	✓	
Evacuation du liquide de refroidissement	Nettoyage	✓	✓	
	Contrôle	✓		
Lame de scie	Contrôle	✓		
Machine	Nettoyage		✓	
Pompe	Nettoyage		✓	
Capot des rouleaux de scie	Nettoyage		✓	
Surface de réception du rouleau de scie	Nettoyage		✓	
Vis de serrage des galets de scie	Contrôle			✓
Vis de serrage de la boîte d'engrenages	Contrôle			✓

Réglage et ajustement

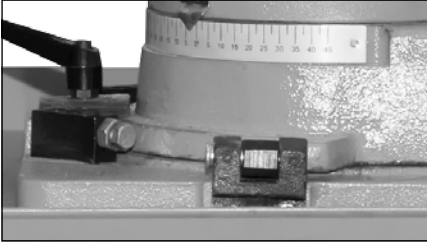

Réglez la butée à 0 / 45°

Réglez la vis de butée à l'aide de la clé à fourche de façon à afficher précisément 0 / 45°.

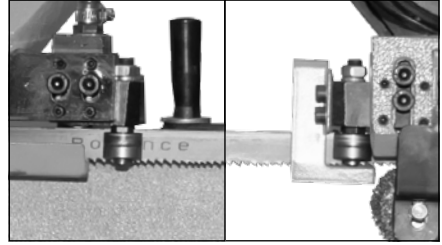

Réglez les rouleaux de guidage le guidage du ruban.

1. Desserrez les vis des rouleaux de guidage.
2. Réglez les rouleaux de guidage de façon à ce que la lame de scie touche légèrement et fixez.
3. Réglez la distance de la pièce. → 14

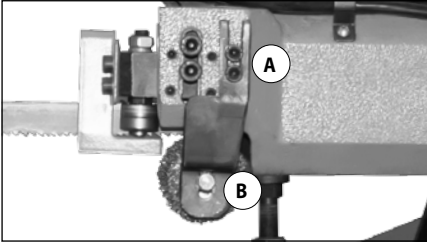

Distance de la brosse métallique du ruban de scie.

1. Desserrez deux vis hexagonales (A)
2. Déplacez la brosse métallique jusqu'à ce que la lame de scie touche légèrement et fixez.

Réglage fin:

1. Desserrez les écrous sur la brosse métallique (B)
2. Déplacez la brosse métallique et fixez.

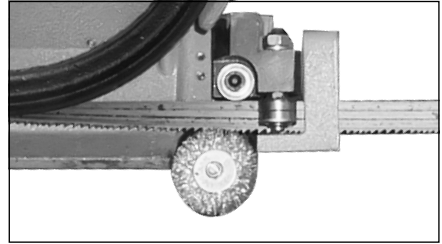

Remplacez la brosse métallique.

1. Dévissez les écrous sur la brosse métallique.
2. Remplacez la brosse métallique et fixez.

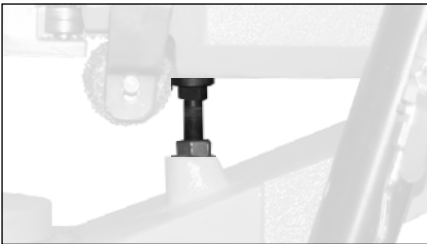

Position d'arrêt.

Dévissez ou vissez la butée à l'aide de la vis hexagonale. La lame de scie ne doit pas toucher la table.

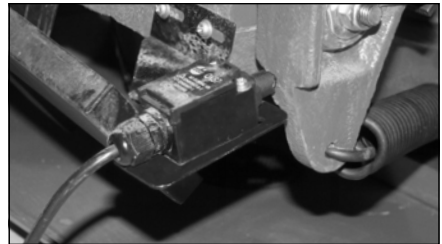

Auto-Stop de l'interrupteur

Desserrez quatre vis à tête croisée, poussez-les jusqu'à ce que l'interrupteur touche la scie et fixez. Procédez à une marche d'essai. La scie doit s'arrêter automatiquement lorsqu'elle touche la butée (stoper).

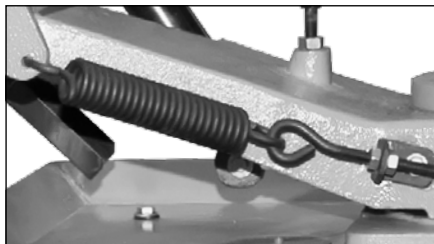

Pression du ressort.

Desserrez deux écrous, de façon à pouvoir régler la tension du ressort après avoir soulevé la tête de scie.



Coaxialité de la courroie cunéiforme.

1. Desserrez quatre vis.
2. Poussez le bloc du moteur de façon à ce que la poulie du moteur et la poulie d'entraînement soient parallèles et fixez.

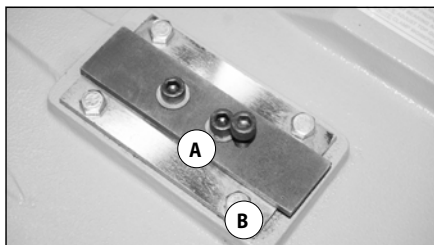

Marche du ruban

Desserrez deux vis hexagonales contiguës (A). Réglez la coaxialité à l'aide des différentes vis. (B) Fixez à nouveau avec les deux vis (A).









Résolution d'une panne

⚠ Avant de procéder à la résolution de la panne de la machine, arrêtez la machine et retirez la fiche de la prise.

Panne	Cause	Suppression
La machine ne fonctionne pas ou s'arrête subitement.	<ul style="list-style-type: none"> • Coupure de courant • Moteur ou interrupteur défectueux • Contrôlez le micro-interrupteur 	<ul style="list-style-type: none"> • Contrôlez le fusible, contrôlez la protection contre la surcharge sur la machine. • Faites contrôler la machine ou l'interrupteur par un électricien professionnel. • Montez le capot de façon à activer le micro-interrupteur. → f13 + f21-22
La machine s'arrête pendant la coupe.	<ul style="list-style-type: none"> • Ruban de scie émoussé/usé • Fusible sauté • Contrôlez le micro-interrupteur 	<ul style="list-style-type: none"> • Remplacez le ruban de scie • Remettez le moteur en marche après le refroidissement • Montez le capot de façon à activer le micro-interrupteur. → f13 + f21-22

Après chaque résolution d'une panne, remettez tous les dispositifs de protection en marche et contrôlez-les!!!

Dati Tecnici

Segatrice a nastro per metallo		MBS 200
 Cod. ord.:		01807
 Allacciamento		400 V ~ 50 Hz
 Potenza del motore		1,1 kW / P1
 Velocità della lama		24/41/61/82 m/min
 Dimensioni della lama		2360 x 20 x 0,9 mm
 Capacità di taglio - Rettangolare		45° 205 x 115 mm 90° 205 x 215 mm
 Capacità di taglio - Tondo		45° 135 mm 90° 205 mm
 Peso netto/lordo		190 / 227 kg
Grado di protezione		IP 23
Dati di rumorosità		
Livello di rumorosità L_{pA}		75 dB (A)
Potenza della rumorosità L_{WA}		95 dB (A)
Misurato conf. EN ISO 3746 + EN ISO 11202, Incertezza della misura K = 4 dB		
Utilizzare le protezioni dell'udito!		

Il valori numerici indicati rappresentano i livelli di emissioni, non deve trattarsi di livelli di sicurezza per il lavoro. Anche se tra il grado di emissioni di rumore e quello di inquinamento acustico esiste una certa correlazione, non è possibile dedurne con affidabilità se occorre adottare altre misure di prevenzione. Tra i fattori che influenzano l'effettivo grado di inquinamento acustico che subiscono i lavoratori, c'è la caratteristica dell'ambiente di lavoro, le altre fonti di rumore, ecc., ossia il numero di macchine e tutti gli altri processi in corso nelle vicinanze e il periodo, durante il quale l'operatore è esposto al rumore. Inoltre, il livello ammissibile dell'esposizione può risultare diverso nei singoli paesi. Comunque queste informazioni dovrebbero consentire all'utente della macchina di poter meglio valutare pericoli o rischi.



Usare l'apparecchio solo dopo aver letto con attenzione e capito le istruzioni per l'uso. Prendere in conoscenza gli elementi di comando e l'uso corretto dell'apparecchio. Rispettare tutte le istruzioni di sicurezza riportate nel Manuale. Comportarsi con cura verso le altre persone.

L'operatore è responsabile verso i terzi degli incidenti oppure pericoli.

In caso dei dubbi sul collegamento ed uso dell'apparecchio, rivolgersi cortesemente al CAT.

Uso in conformità alla destinazione

La sega a nastro per metalli è destinata esclusivamente per tagliare i metalli, la ghisa e la plastica. Non si deve tagliare il legno con la sega a nastro.

La forma dei pezzi deve essere progettata in modo da poter fissarli con la sicurezza nella morsa della macchina e da evitare il salto del pezzo durante il processo di taglio.

All'inadempimento delle istituzioni delle direttive generalmente valide e delle istituzioni nel presente Manuale il costruttore non assume alcuna responsabilità dei danni.

Nella zona di lavoro, osservare le normative antinfortunistiche locali e le disposizioni di sicurezza.

Requisiti all'operatore

Přístroj smí obsluhovat a udržovat pouze osoby, které jsou s ním seznámeny a informovány o možných nebezpečích.

Mai consentire ai bambini la manovra dell'apparecchio. Mai permettere l'uso dell'apparecchio dalle persone senza le istruzioni adeguate.

L'operatore è obbligato, prima di usare la macchina, leggere attentamente il Manuale d'Uso.

Qualifica: Oltre le istruzioni dettagliate del professionista, per uso della macchina non è necessaria alcuna qualifica speciale.

Età minima: Possono lavorare con l'apparecchio solo le persone che hanno raggiunto 18 anni.

L'eccezione rappresenta lo sfruttamento dei minorenni per lo scopo dell'addestramento professionale per raggiungere la pratica sotto controllo dell'istruttore.

Le prescrizioni locali possono determinare l'età minima dell'Utente.

Istruzioni: L'uso dell'apparecchio richiede solo le adeguate istruzioni del professionista rispettivamente leggere il Manuale d'Uso. Non sono necessarie le istruzioni speciali.

Pericoli residui

Anche con l'uso corretto e con il rispetto di tutte le norme di sicurezza, possono esserci sempre rischi residui.

- Ferita da taglio
Mai mettere le mani nella zona della lama da taglio. Rischio di ferite da taglio dovute ai pezzi appuntiti.
- Danni all'udito
Un soggiorno prolungato nelle vicinanze immediate della macchina in corso può provocare danni all'udito. Utilizzare le protezioni dell'udito!

Nonostante l'osservazione del manuale operativo, possono esistere anche rischi residui nascosti.

Comportamento in caso d'emergenza

Applicare il pronto soccorso relativo all'incidente e rivolgersi più rapidamente al medico qualificato. Proteggere il ferito agli ulteriori incidenti e tranquillizzarlo. Con riferimento alla DIN 13164, il luogo di lavoro deve essere sempre dotato della cassetta di pronto soccorso per eventuali incidenti. Il materiale utilizzato deve essere aggiunto immediatamente. In caso di richiesta del pronto soccorso comunicare le seguenti informazioni:

1. Luogo dell'incidente
2. Tipo dell'incidente
3. Numero dei feriti
4. Tipo della ferita

Simboli



Prima dell'uso leggere il Manuale d'Uso



Prima di eseguire lavori di qualsiasi tipo sull'apparecchio levare sempre la spina dalla presa di corrente.



Utilizzare i guanti di protezione!



Utilizzare gli occhiali di protezione!
Utilizzare le protezioni dell'udito!



Utilizzare le scarpe di protezione.



Avviso/attenzione!



Avviso alla pericolosa tensione elettrica



Pericolo di ferite da taglio



Mai mettere le mani nella zona della lama da taglio.



Tenere sempre i bambini e le persone non adatte fuori la portata dell'apparecchio.



Senso di rotazione della lama.



Simbolo CE



Gli apparecchi elettrici/elettronici difettosi e/o da smaltire devono essere consegnati ai centri autorizzati.



Batterie, olio e sostanze simili non devono essere dispersi nell'ambiente.



Proteggere all'umidità



L'imballo deve essere rivolto verso alto

Norme Di Sicurezza

AVVERTENZA

Leggere tutte le istruzioni ed avvertimenti di sicurezza. Mancata osservazione delle avvertenze sottostanti potrebbe provocare scosse elettriche, incendi e/o seri incidenti. **Conservare tutte le indicazioni e istruzioni di sicurezza per il loro futuro uso.**

Indossare abiti di lavoro idonei, ossia scarpe solide con soles antiscivolo, pantaloni robuste lunghe, guanti, occhiali di protezione e protezione dell'udito!

Attacco elettrico / Sicurezza elettrica



L'esercizio è ammesso solo con l'interruttore di sicurezza alla corrente falsa (RCD max. corrente falsa 30 mA).

Inserire la spina del cavo elettrico in una presa idonea per forma, tensione frequenza e conforme alle normative vigenti.

Preparazione del lavoro / Esercizio

Durante il lavoro con l'apparecchio assicurare sempre l'illuminazione sufficiente, rispett. buone condizioni di visibilità.

Durante il funzionamento la macchina deve essere posizionata su una superficie orizzontale e piana.

Utilizzare un prodotto lubrificante adatto al raffreddamento durante la lavorazione di metalli normalmente commercializzato.

La zona di lavoro e il pavimento attorno alla macchina devono essere mantenuti puliti e privi di olio, grasso e residui di materiale!

Controllare prima di ogni utilizzo:

- il funzionamento regolare dell'interruttore on/off compreso l'interruttore di emergenza
- **Chiusi Aperti dispositivi di sicurezza** aprendo gradatamente ogni dispositivo di sicurezza con funzione separante per poter spegnere la macchina, e verificando che con l'apertura di ogni dispositivo di sicurezza la macchina non può essere accesa.

 E' severamente vietato smontare, modificare i dispositivi di protezione trovatisi sulla macchina, utilizzarli in controversia alla loro destinazione oppure montare i dispositivi di protezione degli altri produttori.

Prima di ogni messa in funzione controllare tutti i raccordi a vite e ad inserimento, anche i dispositivi di protezione, riguardando la rigidità e serraggio giusto e la funzione non disturbata di tutte le parti mobili.

Prima di ogni uso effettuare un controllo visivo ed accertarsi che la pompa, in particolare il cavo di rete la spina, non siano danneggiati. .

E' severamente vietato di eliminare schegge e trucioli dall'apparecchio in funzione.

Trasporto e stoccaggio

Il sollevamento e il trasporto della macchina può essere effettuato solo da personale qualificato dotato di equipaggiamento idoneo.

Provvedere ad una posizione sicura e stabile durante il trasporto.

Stoccare l'apparecchio in un ambiente chiuso, fuori dalla portata dei bambini.

Smaltimento



Gli apparecchi elettrici/elettronici difettosi e/o da smaltire devono essere consegnati ai centri autorizzati.

Smaltimento dell'imballo da trasporto.

L'imballo protegge l'apparecchio contro i danni durante il trasporto. I materiali d'imballo vengono scelti normalmente secondo i criteri ecologicamente accettabili ed i criteri di manipolazione dei rifiuti e sono quindi riciclabili. La restituzione dell'imballo al circolo dei materiali risparmia le materie prime e diminuisce la presenza dei rifiuti. Le singole parti degli imballi (es. foglio, styropor®) possono essere pericolosi per i bambini.

Pericolo di soffocamento!

Conservare le parti degli imballi fuori la portata dei bambini e smaltirgli prima possibile.

Manutenzione

 **Prima di effettuare qualsiasi intervento di regolazione o manutenzione sull'apparecchio scollegare sempre la spina dalla presa.**

In caso dei danni sulla pompa oppure sui dispositivi di sicurezza della stessa, la pompa non deve essere utilizzata.

Tutte le riparazioni e i lavori non descritte nel presente manuale d'uso possono essere eseguite solo da personale qualificato e autorizzato.

Utilizzare solo gli accessori e ricambi originali.

Mantenere la macchina pulita, soprattutto aperture di ventilazione. Mai spruzzare l'acqua sul corpo della macchina!

Solo l'apparecchio periodicamente mantenuto e curato può essere un'aiutante soddisfacente. La manutenzione e cura mancanti possono portare agli incidenti e ferite inaspettabili.

Non pulire la macchina e i suoi componenti con solventi, liquidi infiammabili o tossici. Impiegare solamente un panno umido.

Tutte le parti mobili trattare con olio ecologico.

In caso di necessità consultare la lista dei ricambi sul sito www.guede.com.

Garanzia

Il periodo di garanzia è di 12 mesi in caso di uso industriale, di 24 mesi per i consumatori, e inizia a decorrere dalla data dell'acquisto dell'apparecchio.

La garanzia include esclusivamente gli inconvenienti dovuti dal difetto del materiale oppure dal difetto dalla produzione. Per la contestazione in garanzia occorre allegare l'originale del documento d'acquisto riportante la data di vendita.

La garanzia non include l'uso profano, es. sovraccarico dell'apparecchio, manomissione, danni dall'intervento estero oppure dagli oggetti. La garanzia non include anche l'inosservanza del Manuale d'Uso, del montaggio e l'usura normale.

Informazioni importanti per il cliente

Facciamo presente che la restituzione in garanzia o anche dopo il periodo di garanzia va sempre fatta nell'imballaggio originale. Tale misura previene, in modo efficiente, il danneggiamento inutile durante il trasporto evitando i problemi durante il disbrigo del reclamo. L'apparecchio è protetto, in modo ottimale, solo nel suo imballaggio originale, quello che garantisce il disbrigo normale.

Servizio

Avete le domande tecniche? Contestazioni? Avete bisogno dei ricambi oppure del Manuale d'Uso? Sul nostro sito <http://www.guede.com/support>, nel settore Servizio, Vi aiuteremo velocemente ed in via non burocratica. Ci darestes la mano, per favore, per poter aiutar Vi? Per poter identificare il Vostro apparecchio nel caso di contestazione abbiamo bisogno del numero di serie, cod. ord. e l'anno di produzione. Tutte queste indicazioni troverete sulla targhetta della macchina. Per avere questi dati sempre disponibili, indicarli qui sotto, per favore:

N° serie:

Cod. ord.:

Anno di produzione:

Tel.: +49 (0) 79 04 / 700-360

Fax: +49 (0) 79 04 / 700-51999

E-Mail: support@ts.guede.com

Programma delle ispezioni e della manutenzione

Periodi di manutenzione programmata		Ogni giorno	Una volta alla settimana	Una volta al mese
Truciolì	rimuovere	✓	✓	
Scolo del fluido di raffreddamento	Pulire	✓	✓	
	Controllo	✓		
Lama	Controllo	✓		
Macchina	Pulire		✓	
Pompa	Pulire		✓	
Coperchio dei rulli della lama	Pulire		✓	
Piano d'appoggio del rullo della lama	Pulire		✓	
Viti di fissaggio dei rulli della lama	Controllo			✓
Viti di fissaggio del cambio	Controllo			✓

Impostazione e regolazione

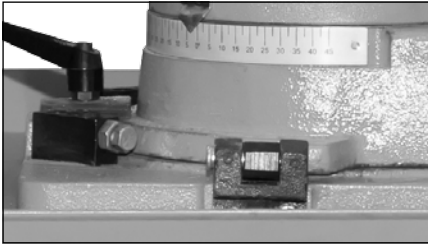

Regolare il fermo di battuta 0 / 45°

Regolare la vite d'arresto con chiave a forchetta in modo da visualizzare precisamente 0/45°.

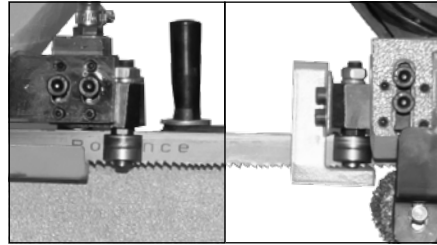

Regolare i rulli di guidalama

1. Allentare le viti dei rulli di guidalama.
2. Regolare i rulli in modo che la lama li tocchi leggermente, dunque serrare.
3. Impostare la distanza al pezzo → ¶14

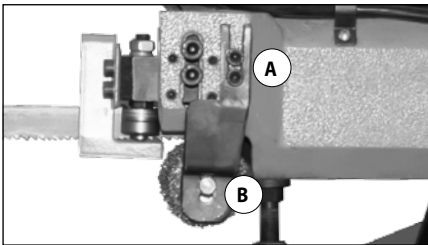

La distanza delle spazzola metallica da lama

1. Allentare le due viti a testa esagonale (A)
2. Spostare la spazzola metallica finché la lama non la tocchi leggermente, dunque serrare.

Regolazione fine:

1. Allentare il dado sulla spazzola metallica. (B)
2. Spostare la spazzola metallica e serrare

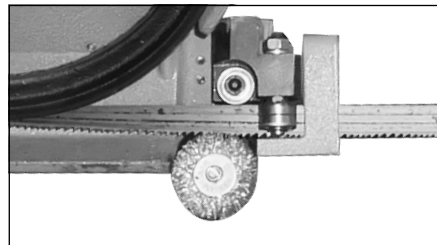

Sostituire la spazzola metallica

1. Svitare i dadi sulla spazzola metallica.
2. Sostituire la spazzola metallica e serrare.

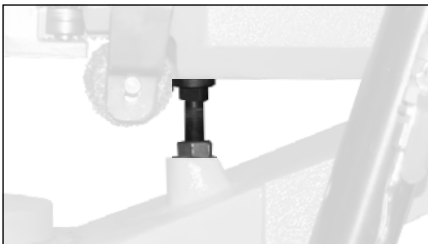

Posizione del fermo di battuta

Con la chiave a testa esagonale svitare o avvitare il fermo di battuta. La lama non deve toccare il piano.

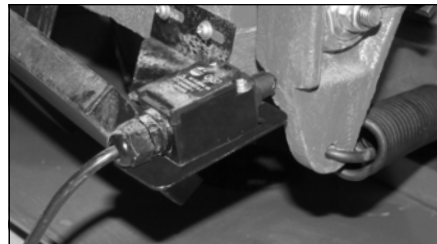

Auto-Stop dell'interruttore

Allentare le quattro viti con intaglio a croce, spostarle finché l'interruttore non tocchi la lama, dunque serrarle. Effettuare la prova di funzionamento. La sega deve spegnersi in automatico non appena viene toccato l'apposito fermo di battuta.



Pressione della molla

Allentare i due dadi per poter regolare la tensione della molla sollevando la testa della sega.



L'allineamento degli assi della cinghia trapezoidale

1. Rallentare le quattro viti.
2. Spostare il blocco motore in modo che la puleggia motore e quella di trasmissione siano allineate parallelamente l'uno all'altra, dunque fissarle.

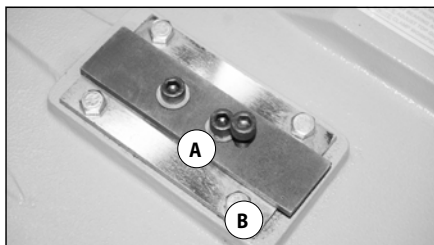

Avanzamento del nastro

Allentare le due viti a testa esagonale adiacenti. (A)
Con una vite impostare l'allineamento degli assi. (B)
Dunque fissare di nuovo le due viti. (A)











Rimozione del difetto

⚠ Prima di eliminare il difetto, spegnere l'apparecchio e scollegare la spina di rete.

Guasto	Causa	Rimozione
L'apparecchio senza funzione, o si arresta all'improvviso	<ul style="list-style-type: none"> • Interruzione di corrente • Motore o interruttore difettoso • Controllare il microinterruttore 	<ul style="list-style-type: none"> • Controllare il fusibile, controllare il dispositivo di protezione al sovraccarico sull'apparecchio. • Far controllare il motore o l'interruttore da un elettricista specializzato. • Montare il coperchio in modo da attivare il microinterruttore. → [13] + [21-22] • Sostituire la lama
L'apparecchio rimane fermo durante il taglio	<ul style="list-style-type: none"> • La lama è smussata / usurata • L'interruttore generale staccato • Controllare il microinterruttore 	<ul style="list-style-type: none"> • Dopo il raffreddamento riaccendere il motore • Montare il coperchio in modo da attivare il microinterruttore. → [13] + [21-22]

Dopo ogni eliminazione del difetto riattivare tutti i dispositivi di sicurezza e verificarli!!!

Technische Gegevens

Metaalbandzaag		MBS 200	
 Artikel-Nr.		01807	
 Aansluiting		400 V ~ 50 Hz	
 Motorvermogen		1,1 kW / P1	
 Zaagbandsnelheden		24/41/61/82 m/min	
 Afmetingen zaagband		2360 x 20 x 0,9 mm	
 Snijvermogen rechthoekig materiaal		45° 205 x 115 mm	90° 205 x 215 mm
 Snijvermogen rond materiaal		45° 135 mm	90° 205 mm
 Netto/bruto gewicht		190 / 227 kg	
 Beschermgraad		IP 23	
Geluidsgegevens			
 Geluidsdrukniveau L_{pA}		75 dB (A)	
 Geluidsvermogenniveau L_{WA}		95 dB (A)	
Gemeten volgens EN ISO 3746 + EN ISO 11202, Onzekerheid K = 4 dB			
Draag oorbeschermers!			

Bij de genoemde getalwaarden gaat het om emissieniveaus en niet noodzakelijkerwijs om veilige werkniveaus. Hoewel er een correlatie tussen de graad van de geluidsemissie en de graad van de geluidsbelasting bestaat, kan deze niet betrouwbaar gebruikt worden ter vaststelling of nadere voorzorgsmaatregelen wel of niet noodzakelijk zijn. Tot de factoren, die de werkelijke graad van de belasting van werknemers beïnvloeden, behoren de kenmerken van de werkruimte, de overige geluidsbronnen enz., d.w.z. het aantal machines evenals andere, in de omgeving aanwezige processen en de tijdsduur, terwijl het bedienende persoon aan het geluid is blootgesteld. Bovendien kan het toegestane belastingsniveau per land variëren. Deze informatie moet het voor de gebruiker van de machine toestaan een nadere beoordeling van de gevaren en risico's te maken.



Gebruik het apparaat pas nadat u de gebruiksaanwijzing gelezen en begrepen hebt. Maakt u zich met de bedieningselementen en het juiste gebruik van het apparaat vertrouwd. Let op alle, in de gebruiksaanwijzing aangegeven, veiligheidsinstructies. Gedraagt u zich verantwoord tegenover andere personen.

De bedienende persoon is verantwoordelijk voor ongevallen of gevaren tegenover derden.

Indien betreffende de aansluiting en het bedienen van het apparaat twijfels ontstaan, kunt u zich tot de klantendienst wenden.

Voorgescreven Gebruik Van Het Systeem

De metaalbandzaag is uitsluitend geconstrueerd voor het zagen van metalen, gietstukken en kunststoffen. Met de metaalbandzaag mag geen hout bewerkt worden.

De vorm van de werkstukken dient zodanig te zijn dat een veilig inspannen in de machinespanklem mogelijk is en het losraken van het werkstuk tijdens het zagen uitgesloten is.

Bij niet naleving van de bepalingen uit de algemeen geldende voorschriften, evenals van de bepalingen uit deze gebruiksaanwijzing, kan de producent voor schaden niet aansprakelijk gesteld worden.

In de werkomgeving de plaatselijke voorschriften ter voorkoming van ongevallen en veiligheidsbepalingen opvolgen.

Eisen aan de bedienende persoon

Het apparaat mag enkel door personen bediend en onderhouden worden die daarmee vertrouwd zijn en over de gevaren op de hoogte gebracht werden.

Laat nooit kinderen met de machine werken. Laat nooit volwassenen zonder behoorlijke aanwijzingen met de machine werken.

De bedienende persoon moet, voor het gebruik van het apparaat, de gebruiksaanwijzing goed gelezen hebben.

Kwalificatie: Behalve een uitvoerige instructie door vakkundig verkooppersoneel is er geen speciale kwalificatie voor het gebruik van het apparaat nodig.

Minimale leeftijd: Het apparaat mag slechts door personen gebruikt worden van 18 jaar of ouder.

Uitzondering hierop is het gebruik door jeugdige personen bij een beroepsopleiding ter verkrijging van vaardigheid en indien dit onder toezicht van een opleider plaats vindt.

Plaatselijke bepalingen kunnen de minimale leeftijd voor een gebruiker vastleggen.

Scholing: Om het apparaat te kunnen gebruiken is enig passend onderricht, door een vakman, resp. de bedieningsaanwijzing, voldoende. Een speciale scholing is niet noodzakelijk.

Restrisco's

Ook bij een juist gebruik en opvolging van alle veiligheidsbepalingen kunnen nog restrisco's bestaan.

- Snijverwondingen
Houd de handen altijd buiten het bereik van het zaagblad. Snijletsels door scherpe werkstukken.
- Gehoorbeschadigingen
Langer verblijf in de directe omgeving van het draaiende apparaat kan tot gehoorbeschadigingen leiden. Draag oorbeschermers!

Ondanks de nakoming van de gebruiksaanwijzing kunnen ook onzichtbare restrisco's bestaan.

Handelswijze in noodgeval

Tref de noodzakelijke maatregelen om éérste hulp te verlenen, die met het letsel overeenkomt en vraag zo snel mogelijk gekwalificeerde medische hulp aan. Bescherm gewonde personen voor overig letsel en stel ze gerust. Voor het eventueel plaatsvinden van een ongeval zou altijd een verbandtrommel, volgens DIN 13164, op de werkplaats bij de hand moeten zijn. Het uit de verbandtrommel genomen materiaal dient onmiddellijk aangevuld te worden. Indien u hulp vraagt, geef de volgende gegevens door:

1. Plaats van het ongeval
2. Soort van het ongeval
3. Aantal gewonden mensen
4. Soort verwondingen

Symbolen



Gebruiksaanwijzing lezen



Trek vóór alle werkzaamheden aan het apparaat altijd eerst de steker uit de contactdoos.



Veiligheidshandschoenen gebruiken!



Veiligheidsbril dragen!
Draag oorbeschermers!



Veiligheidsschoenen gebruiken



Waarschuwing/Let op!



Waarschuwing voor gevaarlijke elektrische spanning



Waarschuwing voor snijletsels



Houd de handen altijd buiten het bereik van het zaagblad.



Instrueer kinderen en onbevoegde personen dat zij zich ver van het apparaat ophouden.



Draairichting van het zaagblad



CE Symbool



Beschadigde en/of verwijderde elektrische of elektronische apparaten bij de daarvoor bestemde recyclingplaatsen afleveren



Batterijen, olie en dergelijke stoffen mogen niet in het milieu belanden.



Tegen vocht beschermen



Verpakkingsoriëntering boven

Veiligheidsadviezen

WAARSCHUWING

Lees alle veiligheidsinstructies en aanwijzingen. Het niet opvolgen van veiligheidsinstructies en aanwijzingen kan een elektrische schok, brand en/of zware letsels veroorzaken. **Bewaar voor de toekomst alle veiligheidsinstructies en aanwijzingen.**

Draag geschikte werkkleding zoals vast schoeisel met antislipzool, een robuuste lange broek, handschoenen, een veiligheidsbril en gehoorbescherming!

Netaansluiting / Elektrische veiligheid

 **Het gebruik is slechts met een foutstroomschakelaar (RCD max. foutstroom van 30 mA) toegestaan.**

Steek de stekker van het netsnoer in een geschikt stopcontact qua vorm, spanning en frequentie, dat aan de geldende wettelijke voorschriften voldoet.

Werkvoorbereiding / Gebruik

Zorg bij het werken met de machine voor voldoende verlichting, resp. voor goede lichtomstandigheden.

De machine moet tijdens het gebruik op een horizontale, vlakke ondergrond staan.

Gebruik de in de handel verkrijgbare koelsmeermiddelen voor metaalbewerking.

De werkomgeving en de ondergrond rondom de machine schoon en vrij van olie, vet en materiaalresten houden!

Controleer voor elk gebruik:

- de aan/uit-schakelaar, incl. de noodschakelaar op een juiste functie
- **vergelende uitneembare beveiligingsinrichtingen** door een achtereenvolgende opening van elke uitneembare veiligheidsinrichting, om de machine uit te schakelen en door het controleren dat het onmogelijk is de machine bij elke geopende veiligheidsinrichting in te schakelen

 Het is streng verboden de aan de machine aangebrachte veiligheidsinrichtingen te demonteer, het gebruiksdoel te veranderen of vreemde beschermingsinrichtingen aan te brengen.

Controleer vóór ieder inbedrijfstelling alle schroef- en steekverbindingen evenals beschermingsinrichtingen op vastheid en juiste plaatsing en of alle lichtdraaiend zijn.

Voer vóór gebruik van het apparaat altijd een visuele controle uit om vast te stellen of het apparaat en in het bijzonder de netkabel en de stekker beschadigd zijn.

Het is streng verboden, spanen of splinters bij een draaiende machine te verwijderen.

Transport en opslag

Het heffen en transport van de machine mag uitsluitend door gekwalificeerd personeel plaatsvinden en met overeenkomstige uitrusting uitgevoerd worden.

Een veilige positie en evenwicht tijdens het transport waarborgen.

Bewaar het apparaat op een afgesloten plaats, buiten het bereik van kinderen.

Verwijdering



Beschadigde en/of verwijderde elektrische of elektronische apparaten bij de daarvoor bestemde recyclingplaatsen afleveren

Verwijdering van de transportverpakking

De verpakking beschermt het apparaat tegen transportschades. De verpakkingsmaterialen zijn meestal volgens milieuvriendelijke en verwijderingstechnische standpunten gekozen en derhalve recyclebaar. Het retour brengen van de verpakking in de materiaalomloop spaart grondstoffen en verlaagt de afvalhoeveelheden. Verpakkingsdelen (bijv. folies, styropor®) kunnen voor kinderen gevaarlijk zijn.

Verstikkingsgevaar!

Bewaar de verpakking buiten het bereik van kinderen en verwijder deze zo snel mogelijk.

Onderhoud



Voor het uitvoeren van willekeurige instel- en onderhoudswerkzaamheden aan het apparaat de stekker uit het stopcontact nemen.

Het apparaat mag niet worden gebruikt als het beschadigd is of de veiligheidsinrichtingen defect zijn.

Reparaties en werkzaamheden, die niet in deze aanwijzing worden beschreven, enkel door gekwalificeerd personeel laten uitvoeren.

Gebruik alléén origineel toebehoren en originele onderdelen.

De machine, in het bijzonder de luchtsleuven, altijd goed schoon houden. Nooit water op het apparaatlichaam spuiten! De machine, in het bijzonder de luchtsleuven, altijd goed schoon houden. Nooit water op het apparaatlichaam spuiten! De machine, in het bijzonder de luchtsleuven, altijd goed schoon houden. Nooit water op het apparaatlichaam spuiten!

Enkel een regelmatig onderhouden en een goed verzorgd apparaat kan een tot tevredenheid werkend hulpmiddel zijn. Onderhouden verzorgingsfouten kunnen tot onvoorziene ongevallen en letsels leiden.

Reinig de machine en zijn onderdelen niet met oplosmiddelen, ontvlambare of giftige vloeistoffen. Gebruik uitsluitend een vochtige doek en controleer of de stekker uit het stopcontact is genomen.

Behandel alle beweegbare onderdelen met milieuvriendelijke olie.

Bij behoefte vindt u de reserveonderdelenlijst op het internet onder www.guede.com.

Garantie

De garantieperiode is 12 maanden bij commercieel gebruik en 24 maanden voor eindgebruikers en begint met de datum van aankoop van het apparaat.

De garantie heeft uitsluitend betrekking op onvolkomenheden die op materiaal- of productiefouten betrekking hebben. Bij een claim van een onvolkomenheid, in de zin van garantie, dient de originele aankoopfactuur met de aankoopdatum bijgesloten te worden.

Van garantie uitgesloten zijn verkeerd gebruik, zoals bijv. overbelasting van het apparaat, gebruik van geweld, beschadigingen door vreemde invloeden of door vreemde voorwerpen. De niet-naleving van ge-

bruiks- en montageaanwijzingen en normale slijtage zijn eveneens van garanties uitgesloten.

Belangrijke informatie voor klanten

Houd er rekening mee dat een retourzending, binnen of ook buiten de garantieperiode, principieel in de originele verpakking uitgevoerd zou moeten worden. Door deze maatregel worden onnodige transportschaden en hun vaak controversiële regelgevingen effectief vermeden. Enkel in de originele doos is uw apparaat optimaal beschermd en blijft daardoor een soepele verwerking gewaarborgd.

Service

Hebt u technische vragen? Een reclamatie? Hebt u reserveonderdelen of een gebruiksaanwijzing nodig? Op onze website www.guede.com in Service helpen wij u snel en niet-bureaucratisch verder. Help ons om u te helpen, a.u.b. Om uw apparaat in geval van reclamatie te kunnen identificeren hebben wij het serie+nummer evenals artikelnummer en productiejaar nodig. Deze gegevens vindt u op het typeplaatje. Vul deze gegevens hieronder in om deze altijd bij de hand te hebben.

Serienummer:

Artikelnummer:

Bouwjaar:

Tel.: +49 (0) 79 04 / 700-360

Fax: +49 (0) 79 04 / 700-51999

E-Mail: support@ts.guede.com

Inspectie- en onderhoudsschema

Regelmatige onderhoudsperiode		Dagelijks	Wekelijks	Maandelijks
Spanen	verwijderen	✓	✓	
Koelmiddelafvoer	Schoonmaken	✓	✓	
	Controleren	✓		
Zaagband	Controleren	✓		
Machine	Schoonmaken		✓	
pomp	Schoonmaken		✓	
Behuizing van de zaagbandrol	Schoonmaken		✓	
Aflegvlak van de zaagbandrol	Schoonmaken		✓	
Bevestigingsschroeven van de zaagbandrollen	Controleren			✓
Bevestigingsschroeven van het drijfwerk	Controleren			✓

Instelling en bijstelling

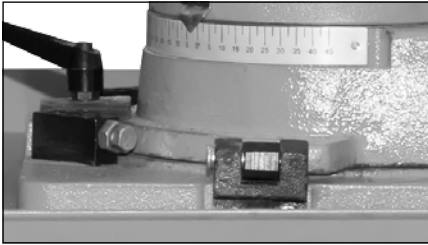

Aanslag 0 / 45° bijstellen

Stel de aanslagschroef met een gaffelsleutel zodanig in dat hier exact 0/45° wordt aangegeven.

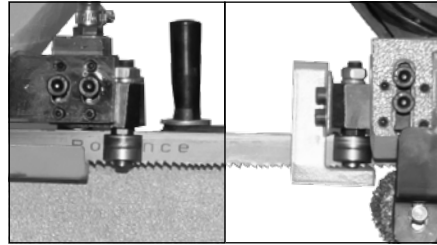

Geleidingsrollen van de bandgeleiding instellen

1. Schroeven van de geleidingsrollen losmaken.
2. De geleidingsrollen zodanig instellen dat de zaagband licht wordt geraakt en vervolgens fixeren.
3. De afstand tot het werkstuk instellen → [14](#)

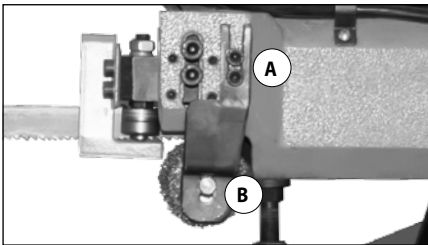

Afstand van de metaalborstel tot de zaagband instellen

1. Twee inbusbouten losmaken (A)
2. De metaalborstel verschuiven totdat de zaagband licht wordt geraakt en vervolgens fixeren.

Fijnafstelling:

1. De moeren aan de metaalborstel losmaken. (B)
2. De metaalborstel verschuiven en fixeren

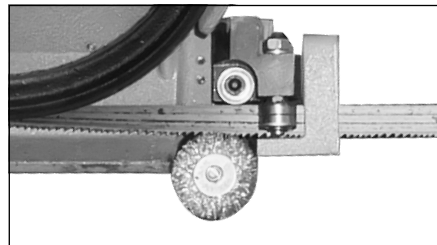

De metaalborstel vervangen

1. De moeren van de metaalborstel afschroeven.
2. De metaalborstel vervangen en fixeren.

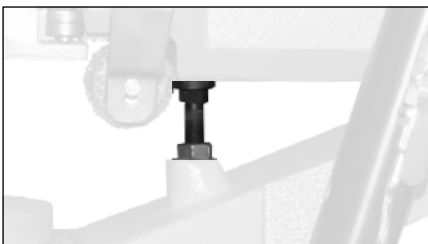

Stoppositie

Schroef met een inbussleutel de stopper uit of in. De zaagband mag de tafel niet raken.

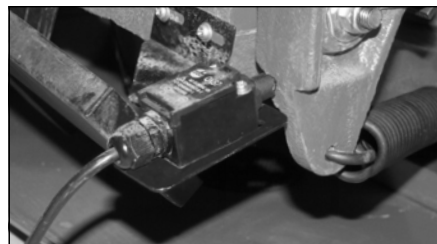

Autostop-schakelaar

Vier kruiskopschroeven losmaken, verschuiven tot de schakelaar de zaag raakt en vervolgens fixeren. Proefdraaien uitvoeren. De zaag moet automatisch uitschakelen zodra deze de stopper raakt.

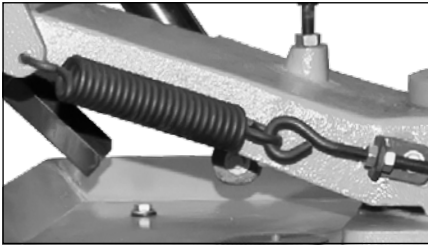

Veerdruk

Maak de twee moeren los om de krachtinspanning voor het heffen van de zaagkop boven de veerspanning in te stellen.

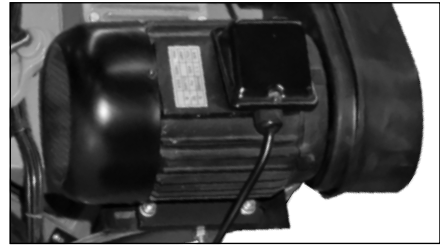

V-riem uitlijning

1. Vier schroeven losdraaien.
2. Het motorblok verschuiven, tot de motorschijf en de aandrijschijf evenwijdig ten opzichte van elkaar staan en deze vervolgens fixeren.

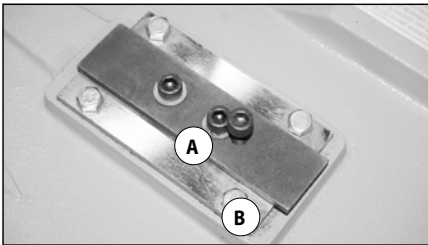

Bandbeweging

De beide inbusbouten losmaken. (A) Met de afzonderlijke schroef de uitlijning instellen. (B) Aansluitend opnieuw met de beide schroeven fixeren. (A)









Oplossen van problemen

⚠ Voordat u een storing aan het apparaat verwijdert, schakel het apparaat uit en neem de netstekker uit.

Probleem	Oorzaak	Oplossing
Machine functioneert niet of stopt plotseling:	<ul style="list-style-type: none"> • Stroomuitval • Motor of schakelaar defect • Microschakelaar controleren 	<ul style="list-style-type: none"> • Zekeringen controleren, overlastbeveiliging aan het apparaat controleren. • Motor of schakelaar door een elektro-technicus laten controleren. • De afdekkap zodanig monteren dat de microschakelaar geactiveerd wordt. → [13] + [21-22]
Machine blijft tijdens het zagen stilstaan	<ul style="list-style-type: none"> • Zaagband is bot/versleten • Overlastschakelaar is afgeslagen • Microschakelaar controleren 	<ul style="list-style-type: none"> • Zaagband vervangen • Na afkoeltijd motor opnieuw inschakelen • De afdekkap zodanig monteren dat de microschakelaar geactiveerd wordt. → [13] + [21-22]

Na iedere verwijdering van een storing alle veiligheidsinrichtingen weer in gebruik stellen en controleren!!!

Technické údaje

Pásová pila na kov		MBS 200
	Obj. č.	01807
	Přípojka	400 V ~ 50 Hz
	Výkon motoru	1,1 kW / P1
	Rychlosti pilového pásu	24/41/61/82 m/min
	Rozměr pilového pásu	2360 x 20 x 0,9 mm
	Řezný výkon obdélníku	45° 205 x 115 mm 90° 205 x 215 mm
	Řezný výkon kulatiny	45° 135 mm 90° 205 mm
	Hmotnost netto/brutto	190 / 227 kg
	Stupeň ochrany	IP 23
Údaje o hlučnosti		
	Hladina akustického tlaku L_{pA}	75 dB (A)
	Hladina akustického výkonu L_{WA}	95 dB (A)
	Změřeno podle EN ISO 3746 + EN ISO 11202, Kolísavost K = 4 dB	
	Použijte chrániče sluchu!	

U uvedených číselných hodnot se jedná o hladiny emisí a ne nutně o bezpečné pracovní úrovně. I když je mezi stupněm emise hluku a stupněm zatížení hlukem určitá korelace, nelze z toho spolehlivě odvodit, zda jsou nutná další preventivní opatření nebo ne. Mezi faktory, které ovlivňují skutečnou míru zatížení pracovníků patří charakteristika pracovního prostoru, ostatní zdroje hluku atd., tj. počet strojů a další procesy probíhající v blízkosti a doba, po kterou je operátor vystaven hluku. Kromě toho se může přípustná hladina expozice v různých zemích lišit. Tyto informace mají ale umožnit uživatelům stroje, aby provedli lepší posouzení nebezpečí a rizik.



Čerpadlo použijte teprve po pozorném přečtení a porozumění návodu k obsluze. Seznamte se s ovládacími prvky a správným použitím přístroje. Dodržujte všechny v návodu uvedené bezpečnostní pokyny. Chovejte se zodpovědně vůči třetím osobám. Obsluha je odpovědná za nehody či nebezpečí vůči třetím osobám.

Pokud máte o zapojení a obsluze přístroje pochybnosti, obraťte se na zákaznický servis.

Použití v souladu s určením

Pásová pila na kov je určena výhradně k řezání kovu, liny a plastů. S pásovou pilou na kov se nesmí zpracovávat dřevo.

Tvar obrobků musí být navržen tak, aby bylo možné bezpečně upnutí ve svěráku stroje, a bylo vyloučeno vyskočení obroku během procesu řezání.

Při nedodržení ustanovení z obecně platných předpisů a ustanovení z tohoto návodu nelze výrobce činit odpovědným za škody.

V pracovní oblasti dodržujte místní předpisy úrazové prevence a bezpečnostní předpisy.

Požadavky na obsluhu

Přístroj smí obsluhovat a udržovat pouze osoby, které jsou s ním seznámeny a informovány o možných nebezpečích.

Nikdy nenechávejte děti pracovat s přístrojem. Nikdy nenechávejte dospělě bez řádného zaškolení pracovat s přístrojem.

Obsluha si musí před použitím přístroje pozorně přečíst návod k obsluze.

Kvalifikace: Kromě podrobného poučení odborníkem není pro používání přístroje nutná žádná speciální kvalifikace.

Minimální věk: Na přístroji smí pracovat jen osoby, jež dosáhly 18 let. Výjimku představuje využití mladistvých, pokud se toto děje během profesního vzdělávání za účelem dosažení dovedností pod dohledem školitele

Místní ustanovení mohou stanovit minimální věk uživatele.

Školení: Používání přístroje vyžaduje pouze odpovídající poučení odborníkem resp. návodem k obsluze. Speciální školení není nutné.

Zbytková nebezpečí

I při správném používání a dodržování všech bezpečnostních předpisů mohou stále ještě existovat zbytková rizika.

- Zranění pořezáním
Nikdy nedávejte ruce do prostoru pilového listu. Nebezpečí pořezání ostrými obrobky.
- Poškození sluchu
Delší pobyt v bezprostřední blízkosti běžícího přístroje může způsobit poškození sluchu. Používejte chrániče sluchu!

I přes dodržování provozního návodu mohou existovat také skrytá zbytková rizika.

Chování v případě nouze

Zaveďte úrazu odpovídající potřebnou první pomoc a vyzvěte co možná nejdříve kvalifikovanou lékařskou pomoc. Chraňte zraněného před dalšími úrazy a uklidněte jej. Kvůli případné nehodě musí být na pracovišti vždy po ruce lékárnička první pomoci dle DIN 13164. Materiál, který si z lékárničky vezmete, je třeba ihned doplnit. Pokud požadujete pomoc, uveďte tyto údaje:

1. Místo nehody
2. Druh nehody
3. Počet zraněných
4. Druh zranění

Symbols



Přečtěte si návod k obsluze



Před prováděním jakýchkoli prací na čerpadlu vždy nejdříve vytáhněte zástrčku napájecího kabelu ze síťové zásuvky.



Používejte bezpečnostní rukavice!



Noste ochranné brýle!
Používejte chrániče sluchu!



Používejte bezpečnostní boty



Výstraha/pozor!



Výstraha před nebezpečným elektrickým napětím



Výstraha před řeznými poraněními



Nikdy nedávejte ruce do prostoru pilového listu.



Děti a nepovolané osoby držte vždy mimo dosah přístroje.



Směr otáčení pilového listu.



CE symbol



Vadné a ebo likvidované elektrické či elektronické přístroje musí být odevzdány do příslušných sběrů.



Baterie, olej a podobné látky se nesmějí dostat do okolního prostředí.



Chraňte před vlhkem



Obal musí směřovat nahoru

Bezpečnostní Upozornění

⚠ VAROVÁNÍ

Přečtěte si všechny bezpečnostní pokyny a instrukce. Chyby při dodržování níže uvedených pokynů mohou vést k úderu elektrickým proudem, požáru a ebo vážným úrazům. **Všechny bezpečnostní pokyny a instrukce uschovejte pro budoucí použití.**

Noste vhodný pracovní oděv, jako pevnou obuv s protiskluzovou podrážkou, robustní dlouhé kalhoty, rukavice, ochranné brýle a ochranu sluchu!

Elektrické připojení / Elektrická bezpečnost



Provoz je povolen jen s ochranným vypínačem proti chybovému proudu (RCD max. chybový proud 30mA).

Zástrčku elektrického kabelu vsuňte do zásuvky, jejíž tvar, napětí a kmitočet odpovídají platným normám.

Příprava práce / Provoz

Při práci s přístrojem vždy zajistěte dostatečné osvětlení, resp. dobré světelné poměry.

Během provozu musí stroj stát na vodorovné, rovné podlaze.

Používejte běžně prodávány chladicí mazací prostředek na zpracování kovů.

Pracovní oblast a podlahu kolem stroje udržujte čisté a bez oleje, tuku a zbytků materiálu!

Před každým použitím zkontrolujte:

- Řádnou funkci spínače a vypínače vč. nouzového vypínače
- **Zamčená Rozpojená ochranná zařízení**
Postupným otevřením každého oddělujícího ochranného zařízení, aby bylo možné stroj vypnout a kontrolou, že nelze stroj při každém otevřeném ochranném zařízení zapnout.

 Ochranná zařízení, která se nachází na stroji, je striktně zakázáno demontovat, měnit, používat v rozporu s jejich určením nebo připevňovat ochranná zařízení jiných výrobců.

Před každým uvedením do provozu zkontrolujte všechny šroubové a zásuvné spoje, a rovněž ochranná zařízení z hlediska pevnosti a správného utažení a lehkosti chodu všech pohyblivých dílů.

Před každým použitím čerpadla proveďte vizuální zkoušku a ujistěte se, že čerpadlo, zejména však síťový kabel a zástrčka nejsou poškozeny.

Je striktně zakázáno odstraňovat piliny a třísky ze stroje, je-li v chodu.

Doprava a skladování

Zvedání a dopravu stroje se smí provádět jen kvalifikovaný personál s příslušným vybavením.

Během dopravy zajistit bezpečný postoj a rovnováhu. Přístroj skladujte v uzamčeném prostoru, mimo dosah dětí.

Likvidace

 Vadné a ebo likvidované elektrické či elektronické přístroje musí být odevzdány do příslušných sběrů.

Likvidace přepravního obalu

Obal chrání přístroj před poškozením při dopravě. Obalové materiály jsou zpravidla voleny podle ekologicky přijatelných hledisek a hledisek nakládání s odpady, a proto jsou recyklovatelné. Vracení obalu do materiálového oběhu šetří suroviny a snižuje výskyt odpadů. Části obalů (např. fólie, styropor®) mohou být nebezpečné pro děti.

Nebezpečí udušení!

Ukládejte části obalů mimo dosah dětí, a co možná nejrychleji je zlikvidujte.

Údržba

 **Před prováděním jakýchkoliv nastavovacích a údržbářských prací na přístroji vždy vytáhněte zástrčku ze zásuvky.**

V případě poškození čerpadla nebo jeho ochranných zařízení se čerpadlo nesmí používat.

Opravy a práce, nepopsané v tomto návodu, smí provést jen kvalifikovaný autorizovaný personál. Používejte jen originální příslušenství a originální náhradní díly.

Udržujte stroj, zejména větrací otvory, vždy v čistém stavu. Těleso stroj nikdy neostříkujte vodou!

Jen pravidelně udržovaný a ošetřovaný přístroj může být uspokojivou pomůckou. Nedostatečná údržba a péče může vést k nepředvídaným nehodám a úrazům.

Pro čištění kompresoru a jeho součástí nepoužívejte ředidla, hořlavé nebo toxické kapaliny.

Všechny pohyblivé díly ošetřete ekologickým olejem.

V případě potřeby najdete seznam náhradních dílů na internetové stránce www.guede.com.

Záruka

Záruční doba činí 12 měsíců při průmyslovém použití, 24 měsíců pro spotřebitele a začíná dnem nákupu přístroje.

Záruka se vztahuje výhradně na nedostatky způsobené vadou materiálu nebo výrobní vadou. Při reklamaci v záruční době je třeba přiložit originální doklad o koupi s datem prodeje.

Do záruky nespadá neodborné použití jako např. přetížení přístroje, použití násilí, poškození cizím zásahem nebo cizími předměty. Nedodržení návodu k použití a montáži a normální opotřebení rovněž nespadá do záruky.

Důležité informace pro zákazníka

Upozorňujeme, že vrácení během záruční doby nebo i po záruční době je třeba zásadně provést v originálním obalu. Tímto opatřením se účinně zabrání zbytečnému poškození při dopravě a jeho často spornému vyřízení. Přístroj je optimálně chráněn jen v originálním obalu, a tím je zajištěno plynulé zpracování.

Servis

Máte technické otázky? Reklamací? Potřebujete náhradní díly nebo návod k obsluze? Na naší domovské stránce www.guede.com Vám v oddílu Servis pomůžeme rychle a nebyrokraticky. Prosím pomozte nám pomoci Vám. Aby bylo možné Váš přístroj v případě reklamace identifikovat, potřebujeme sériové číslo, objednávací číslo a rok výroby. Všechny tyto údaje najdete na typovém štítku. Abyste měli tyto údaje vždy po ruce, запиšte si je prosím dole.

Sériové číslo:

Objednávací číslo:

Rok výroby:

Tel.: +49 (0) 79 04 / 700-360
 Fax: +49 (0) 79 04 / 700-51999
 E-Mail: support@ts.guede.com

Plán prohlídek a údržby

Pravidelné údržbové období		Denně	Jednou za týden	Jednou za měsíc
Třísky	odstranit	✓	✓	
Odtok chladicího prostředku	Vyčistěte	✓	✓	
	Kontrola	✓		
Pilový list	Kontrola	✓		
Stroj	Vyčistěte		✓	
Čerpadlo	Vyčistěte		✓	
Kryt válečků pily	Vyčistěte		✓	
Odkládací plocha válečku pily	Vyčistěte		✓	
Upevňovací šrouby kladek pily	Kontrola			✓
Upevňovací šrouby převodovky	Kontrola			✓

Nastavení a seřízení

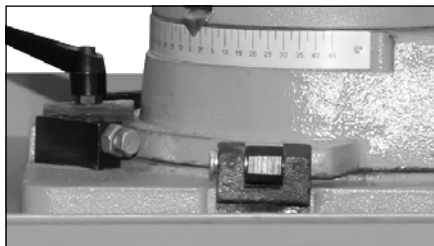

Seřídte doraz 0 / 45°

Nastavte dorazový šroub vidlicovým klíčem tak, aby se zobrazilo přesně 0/45°.

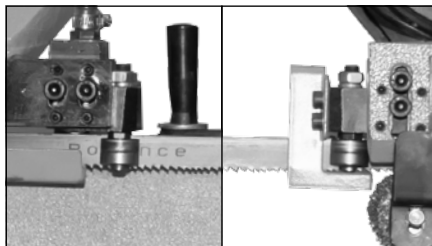

Nastavte vodící válečky vedení pásu

1. Povolte šrouby vodících válečků.
2. Vodící válečky nastavte tak, aby se pilový list lehce dotýkal, a zafixujte.
3. Nastavte vzdálenost k obrobku → [14](#)

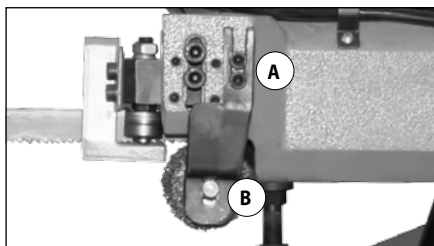

Vzdálenost kovového kartáče k pilovému pásu

1. Povolte dva imbusové šrouby (A)
2. Posuňte kovový kartáč, až se pilový list lehce dotkne, a zafixujte.

Jemné seřízení:

1. Povolte matice na kovovém kartáči. (B)
2. Posuňte kovový kartáč a zafixujte

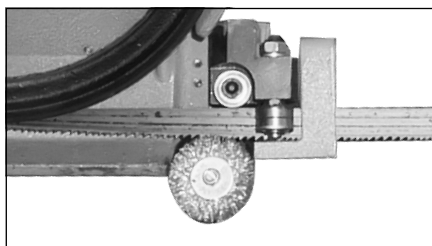

Vyměňte kovový kartáč

1. Odšroubujte matice na kovovém kartáči.
2. Vyměňte kovový kartáč a zafixujte.

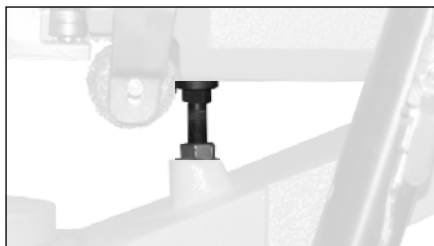

Pozice zastavení

Imbusovým klíčem vyšroubujte nebo zašroubujte zarážku. Pilový list se nesmí dotýkat stolu.

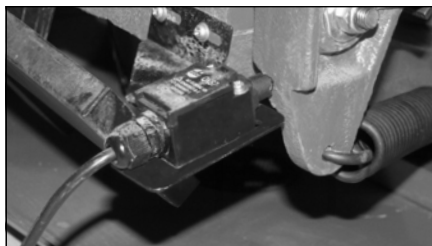

Auto-Stop spínače

Povolte čtyři šrouby s křížovou drážkou, posuňte je, až se spínač dotkne pily a zafixujte. Provedte zkušební chod. Pila se musí automaticky vypnout, když se dotknete zarážky (stoper).

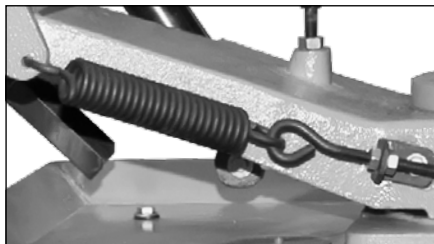

Tlak pružiny

Povolte dvě matice, abyste mohli při nadzvednutí hlavy pily nastavit sílu napnutí pružiny.

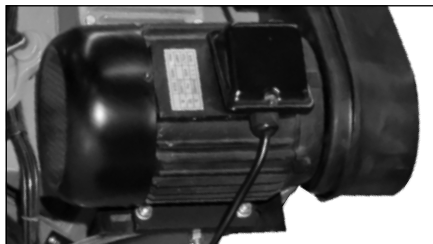

Souosost klínového řemenu

1. Povolte čtyři šrouby.
2. Posuňte blok motoru, aby řemence motoru a hnací řemence stály vzájemně paralelně, a zafixujte.

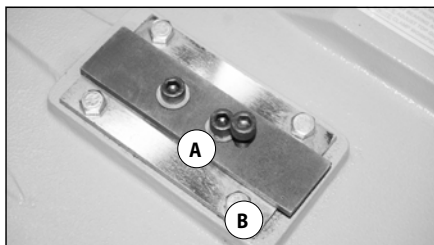

Chod pásu

Povolte oba přiléhající imbusové šrouby. (A) Jednotlivým šroubem nastavte souosost. (B) Potom opět zafixujte oběma šrouby. (A)









Odstranění poruchy

⚠ Než budete odstraňovat poruchu přístroje, vypněte přístroj a vytáhněte síťovou zástrčku.

Porucha	Příčina	Odstranění
Stroj bez funkce, nebo se náhle zastaví	<ul style="list-style-type: none"> • Výpadek proudu • Vadný motor nebo spínač • Zkontrolujte mikrospínač 	<ul style="list-style-type: none"> • Zkontrolujte pojistku, zkontrolujte ochranu proti přetížení na přístroji. • Motor nebo spínač nechte zkontrolovat odborným elektrikářem. • Kryt namontujte tak, aby se aktivoval mikrospínač. → 13 + 21-22
Stroj zůstane během řezání stát	<ul style="list-style-type: none"> • Pilový pás je tupý / opotřebovaný • Vypadl jistič • Zkontrolujte mikrospínač 	<ul style="list-style-type: none"> • Vyměňte pilový pás • Po ochlazení zase zapněte motor • Kryt namontujte tak, aby se aktivoval mikrospínač. → 13 + 21-22

Po každém odstranění poruchy uveďte opět všechna bezpečnostní zařízení do provozu a zkontrolujte je!!!

Technické Údaje

Pásová píla na kov		MBS 200
	Obj. č.	01807
	Prípojka	400 V ~ 50 Hz
	Výkon motora	1,1 kW / P1
	Rýchlosti pílového pásu	24/41/61/82 m/min
	Rozmer pílového pásu	2360 x 20 x 0,9 mm
	Rezný výkon obdĺžnika	45° 205 x 115 mm 90° 205 x 215 mm
	Rezný výkon guľatiny	45° 135 mm 90° 205 mm
	Hmotnosť netto/brutto	190 / 227 kg
	Stopnja zaščite	IP 23
Údaje o hlučnosti		
	Hladina akustického tlaku L_{pA}	75 dB (A)
	Hladina akustického výkonu L_{WA}	95 dB (A)
	Merané podľa EN ISO 3746 + EN ISO 11202, Kolísavosť K = 4 dB	
	Používajte ochranu sluchu!	

Pri uvedených číselných hodnotách ide o hladiny emisií a nie nutne o bezpečné pracovné úrovne. Aj keď je medzi stupňom emisie hluku a stupňom zaťaženia hlukom určitá korelácia, nie je možné z toho spoľahlivo odvodiť, či sú nutné ďalšie preventívne opatrenia alebo nie. Medzi faktory, ktoré ovplyvňujú skutočnú mieru zaťaženia pracovníkov patrí charakteristika pracovného priestoru, ostatné zdroje hluku atď., t. j. počet strojov a ďalšie procesy prebiehajúce v blízkosti a čas, keď je operátor vystavený hluku. Okrem toho sa môže prípadná hladina expozície v rôznych krajinách líšiť. Tieto informácie majú však umožniť používateľovi stroja, aby lepšie posúdil nebezpečenstvá a riziká.



Čerpadlo použite až po pozornom prečítaní a porozumení návodu k obsluhu. Oboznámte sa s ovládacími prvkami a správnym použitím prístroja. Dodržujte všetky v návode uvedené bezpečnostné pokyny. Správajte sa zodpovedne voči tretím osobám. Obsluha je zodpovedná za nehody či nebezpečenstvo voči tretím osobám.

Ak máte o zapojení a obsluhu prístroja pochybnosti, obráťte sa na zákaznícky servis.

Použitie Podľa Predpisov

Pásová píla na kov je určená výhradne na rezanie kovu, liatiny a plastov. S pásovou pílou na kov sa nesmie spracovávať drevo.

Tvar obrobkov musí byť navrhnutý tak, aby bolo možné bezpečné upnutie vo zveráku stroja, a bolo vylúčené vyskočenie obrobku počas procesu rezania. Pri nedodržaní ustanovení zo všeobecne platných predpisov a ustanovení z tohto návodu nie je možné výrobcu považovať zodpovedným za škody.

V pracovnej oblasti dodržujte miestne predpisy úrazovej prevencie a bezpečnostné predpisy.

Požiadavky na obsluhu

Prístroj smú obsluhovať a udržiavať iba osoby, ktoré sú s ním oboznámené a informované o možných nebezpečenstvách.

Nikdy nenechávajte deti pracovať s prístrojom. Nikdy nenechávajte dospelých bez riadneho zaškolenia pracovať s prístrojom.

Obsluha si musí pred použitím prístroja pozorne prečítať návod na obsluhu.

Kvalifikácia: Okrem podrobného poučenia odborníkom nie je na používanie prístroja nutná žiadna špeciálna kvalifikácia.

Minimálny vek: Na prístroji smú pracovať len osoby, ktoré dosiahli 18 rokov. Výnimku predstavuje využitie mladistvých, ak sa toto deje počas profesijného vzdelávania s cieľom dosiahnutia zručnosti pod dohľadom školiteľa.

Miestne ustanovenia môžu stanoviť minimálny vek užívateľa.

Školenie: Používanie prístroja vyžaduje iba zodpovedajúce poučenie odborníkom, resp. návodom na obsluhu. Špeciálne školenie nie je nutné.

Zvyškové nebezpečenstvá

Aj pri správnom používaní a dodržiavaní všetkých bezpečnostných predpisov môžu stále ešte existovať zvyškové riziká.

- Zranenia porenaním
Nikdy nedávajte ruky do priestoru pílového listu. Nebezpečenstvo porenania ostrými obrobkami.
- Poškodenie sluchu
Dlhší pobyt v bezprostrednej blízkosti bežiacего prístroja môže spôsobiť poškodenie sluchu. Používajte ochranu sluchu!

Aj napriek dodržiavaniu prevádzkového návodu môžu existovať aj skryté zvyškové riziká.

Správanie v prípade núdze

Zaveďte úrazu zodpovedajúcu potrebnú prvú pomoc a vyzvite čo možno najrýchlejšie kvalifikovanú lekársku pomoc. Chráňte zraneného pred ďalšími úrazmi a upokojte ho. Pre prípadnú nehodu musí byť na pracovisku vždy poruke lekárnička prvej pomoci podľa DIN 13164. Materiál, ktorý si z lekárničky vezmete, je potrebné ihneď doplniť. Ak požadujete pomoc, uveďte tieto údaje:

1. Miesto nehody
2. Druh nehody
3. Počet zranených
4. Druh zranenia

Symbols



Prečítajte si návod na obsluhu



Pred vykonávaním akýchkoľvek prác na čerpadle vždy najprv vyťahnite zástrčku napájacieho kábla zo sieťovej zásuvky.



Používajte bezpečnostné rukavice!



Noste ochranné okuliare!
Používajte ochranu sluchu!



Používajte bezpečnostné topánky



Výstraha/pozor!



Výstraha pred nebezpečným elektrickým napätím



Výstraha pred reznými poraneniami



Nikdy nedávajte ruky do priestoru pílového listu.



Deti a nepovolane osoby držte vždy mimo dosahu prístroja.



Smer otáčania pílového listu.



CE symbol



Chybné a/alebo likvidované elektrické či elektronické prístroje musia byť odovzdané do príslušných zberníc.



Baterije, olje in podobne snovi ne smejú priti v okolie.



Chráňte pred vlhkom



Obal musí smerovať hore

Bezpečnostné Pokyny

⚠️ POZOR

Prečítajte si všetky bezpečnostné pokyny a inštrukcie. Chyby pri dodržiavaní nižšie uvedených pokynov môžu viesť k zásahu elektrickým prúdom, požiaru a/alebo vážnym úrazom. **Všetky bezpečnostné pokyny a inštrukcie uschovajte na budúce použitie.**

Noste vhodný pracovný odev, ako napr. pevnú obuv s protišmykovou podrážkou, robustné dlhé nohavice, rukavice, ochranné okuliare a ochranu sluchu!

Elektrické pripojenie / Elektrická bezpečnosť

⚠️ **Prevádzka je povolená len s ochranným vypínačom proti chybovému prúdu (RCD max. chybový prúd 30 mA).**

Zasuňte vidlicu elektrického káblu do zásuvky, vhodnej čo do formy, napätia a frekvencie a pridržajte sa platných noriem.

Príprava práce / Prevádzka

Pri práci s prístrojom vždy zaistíte dostatočné osvetlenie, resp. dobré svetelné pomery.

Počas prevádzky musí stroj stáť na vodorovnej, rovnej podlahe.

Používajte bežne predávaný chladiaci mazací prostriedok na spracovanie kovov.

Pracovnú oblasť a podlahu okolo stroja udržiajte čisté a bez oleja, tuku a zvyškov materiálu!

Pred každým použitím skontrolujte:

- Riadnu funkciu spínača a vypínača vr. núdzového vypínača
- **Zamknuté Rozpojené ochranné zariadenia**
Postupným otvorením každého oddelujúceho ochranného zariadenia, aby bolo možné stroj vypnúť a kontrolou, že nie je možné stroj pri každom otvorenom ochrannom zariadení zapnúť.

 Ochranné zariadenia, ktoré sa nachádzajú na stroji, je striktné zakázané demontovať, meniť, používať v rozpore s ich určením alebo pripevňovať ochranné zariadenia iných výrobcov.

Pred každým uvedením do prevádzky skontrolujte všetky skrutkové a zásuvné spoje, a tiež ochranné zariadenia z hľadiska pevnosti a správneho utiahnutia a ľahkosti chodu všetkých pohyblivých dielov.

Pred každým použitím čerpadla uskutočnite vizuálnu skúšku a uistite sa, že čerpadlo, zvlášť však sieťový kábel a zástrčka, nie sú poškodené.

Je striktné zakázané odstraňovať piliny a triesky zo stroja, ak je v chode.

Doprava a skladovanie

Zdvíhať a dopravovať stroj smie len kvalifikovaný personál s príslušným vybavením.

Počas dopravy zaistite bezpečný postoj a rovnováhu. Prístroj skladujte v uzamknutom priestore, mimo dosahu detí.

Likvidácia



Chybné a/alebo likvidované elektrické či elektronické prístroje musia byť odovzdané do príslušných zberní.

Likvidácia prepravného obalu

Obal chráni prístroj pred poškodením pri doprave. Obalové materiály sú spravidla volené podľa ekologicky prijateľných hľadísk a hľadísk nakladania s odpadmi, a preto sú recyklovateľné. Vrátanie obalu do materiálového obehu šetrí suroviny a znižuje výskyt odpadov. Časti obalov (napr. fólia, styropor®) môžu byť nebezpečné pre deti.

Nebezpečenstvo udusení!

Ukladajte časti obalov mimo dosahu detí, a čo možno najrýchlejšie ich zlikvidujte.

Údržba

 **Pred vykonávaním akýchkoľvek nastavovacích a údržbárskych prác na prístroji vždy vytiahnite zástrčku zo zásuvky.**

Čerpadlo sa nesmie používať, ak je poškodené, alebo sú defektné bezpečnostné zariadenia.

Opravy a práce, nepopísané v tomto návode, smie vykonať len kvalifikovaný autorizovaný personál.

Používať len originálne príslušenstvo a originálne náhradné diely.

Udržiajte stroj, najmä vetracie otvory, vždy v čistom stave. Teleso stroja nikdy neostrekujte vodou!

Len pravidelne udržiavaný a ošetrovaný prístroj môže byť uspokojivou pomôckou. Nedostatočná údržba a starostlivosť môže viesť k nepredvídaným nehodám a úrazom.

Nečistite prístrojové zariadenie a jeho komponenty riedidlami, horľavými alebo toxickými kvapalinami.

Všetky pohyblivé diely ošetríte ekologickým olejom.

V prípade potreby nájdete zoznam náhradných dielov na internetovej stránke www.guede.com.

Záruka

Záručná lehota je 12 mesiacov pri priemyselnom použití, 24 mesiacov pre spotrebiteľa a začína dňom nákupu prístroja.

Záruka sa vzťahuje výhradne na nedostatky spôsobené chybou materiálu alebo výrobnou chybou. Pri reklamácii v záručnej lehote je potrebné priložiť originálny doklad o kúpe s dátumom predaja.

Do záruky nespadá neodborné použitie, ako napr. preťaženie prístroja, použitie násilia, poškodenie cudzím zásahom alebo cudzími predmetmi. Nedodržanie návodu na použitie a montáž a normálne opotrebenie tiež nespadá do záruky.

Servis

Máte technické otázky? Reklamáciu? Potrebujete náhradné diely alebo návod na obsluhu? Na našej domovskej stránke www.guede.com vám v oddiele Servis pomôžeme rýchlo a nebyrokraticky. Pomôžte nám, prosím, aby sme mohli pomôcť vám. Aby bolo možné váš prístroj v prípade reklamácie identifikovať, potrebujeme sériové číslo, objednávacie číslo a rok výroby. Všetky tieto údaje nájdete na typovom štítku. Aby ste mali tieto údaje vždy poruke, zapíšte si ich, prosím, dole.

Dôležité informácie pre zákazníka

Upozorňujeme, že vrátenie počas záručnej lehoty alebo i po záručnej lehote je potrebné zásadne vykonať v originálnom obale. Týmto opatrením sa účinne zabráni zbytočnému poškodeniu pri doprave a často spornému vybaveniu. Prístroj je optimálne chránený len v originálnom obale, a tým je zaistené plynulé spracovanie.

Sériové číslo:

Objednávacie číslo:

Rok výroby:

Tel.: +49 (0) 79 04 / 700-360

Fax: +49 (0) 79 04 / 700-51999

E-Mail: support@ts.guede.com

Plán prehliadok a údržby

Pravidelné údržbové obdobie		Denne	Raz za týždeň	Raz za mesiac
Triesky	odstrániť	✓	✓	
Odtok chladiaceho prostriedku	Vyčistite	✓	✓	
	Kontrola	✓		
Pílový list	Kontrola	✓		
Stroj	Vyčistite		✓	
Čerpadlo	Vyčistite		✓	
Kryt valčekov píly	Vyčistite		✓	
Odkladacia plocha valčeka píly	Vyčistite		✓	
Upevňovacie skrutky kladiek píly	Kontrola			✓
Upevňovacie skrutky prevodovky	Kontrola			✓

Nastavenie

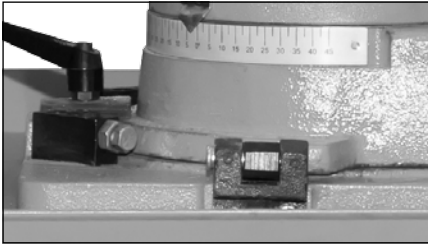

Nastavte doraz 0/45°

Nastavte dorazovú skrutku vidlicovým kľúčom tak, aby sa zobrazilo presne 0/45°.

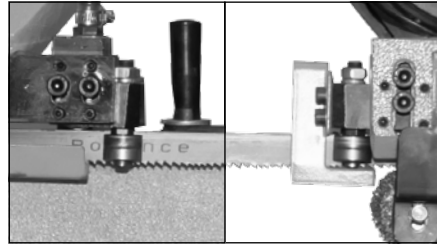

Nastavte vodiace valčeky vedenia pásu

1. Povoľte skrutky vodiacich valčekov.
2. Vodiace valčeky nastavte tak, aby sa pilový list mierne dotýkal, a zafixujte.
3. Nastavte vzdialenosť k obrobku → [14](#)

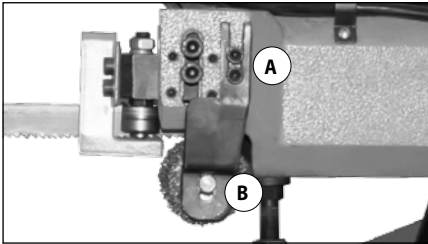

Vzdialenosť kovovej kefy k pilovému pásu

1. Povoľte dve imbusové skrutky (A)
2. Posuňte kovovú kefu, až sa pilový list mierne dotkne, a zafixujte.

Jemné nastavenie:

1. Povoľte matice na kovovej kefe. (B)
2. Posuňte kovovú kefu a zafixujte

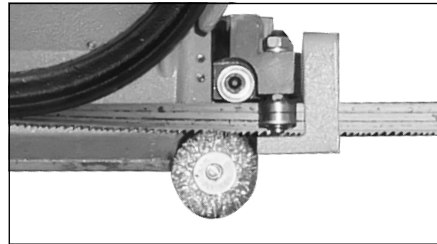

Vymeňte kovovú kefu

1. Odskrutkujte matice na kovovej kefe.
2. Vymeňte kovovú kefu a zafixujte.

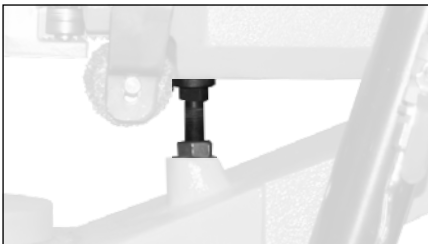

Pozícia zastavenia

Imbusovým kľúčom vyskrutkujte alebo zaskrutkujte zarážku. Pilový list sa nesmie dotýkať stola.

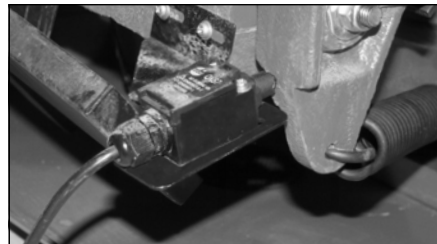

Auto-Stop spínača

Povoľte štyri skrutky s krížovou drážkou, posuňte ich, až sa spínač dotkne píly a zafixujte. Vykonajte skúšobný chod. Pila sa musí automaticky vypnúť, keď sa dotknete zarážky (stoper).

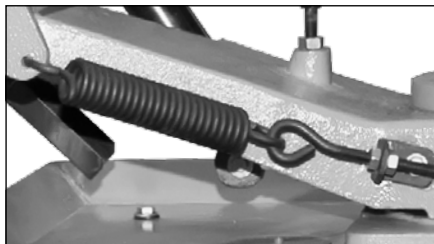

Tlak pružiny

Povoľte dve matice, aby ste mohli pri nadvihnutí hlavy píly nastaviť silu napnutia pružiny.



Súosovosť klinového remeňa

1. Povoľte štyri skrutky.
2. Posuňte blok motora, aby remenica motora a hnacia remenica stáli vzájomne paralelne, a zafixujte.

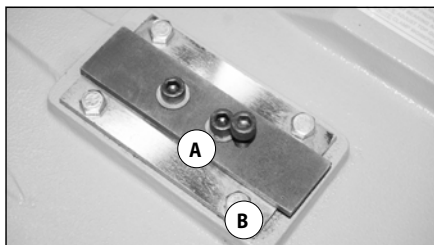

Chod pásu

Povoľte obe priliehajúce imbusové skrutky. (A) Jednotlivou skrutkou nastavte súosovosť. (B) Potom opäť zafixujte oboma skrutkami. (A)









Odstránenie poruchy

⚠ **Skôr ako budete odstraňovať poruchu prístroja, vypnite prístroj a vyťahnite sieťovú zástrčku.**

Problém	Príčina	Odstránenie
Stroj bez funkcie, alebo sa náhle zastaví	<ul style="list-style-type: none"> • Výpadok prúdu • Chybný motor alebo spínač • Skontrolujte mikrospínač 	<ul style="list-style-type: none"> • Skontrolujte poistku, skontrolujte ochranu proti preťaženiu na prístroji. • Motor alebo spínač nechajte skontrolovať odborným elektrikárom. • Kryt namontujte tak, aby sa aktivoval mikrospínač. → 13 + 21-22
Stroj zostane počas rezania stáť	<ul style="list-style-type: none"> • Pilový pás je tupý/opotrebovaný • Vypadol istič • Skontrolujte mikrospínač 	<ul style="list-style-type: none"> • Vymeňte pilový pás • Po ochladení zase zapnite motor • Kryt namontujte tak, aby sa aktivoval mikrospínač. → 13 + 21-22

Po každom odstránení poruchy uveďte opäť všetky bezpečnostné zariadenia do prevádzky a skontrolujte ich!!!

Műszaki Adatok

Fémvágó szalagfűrész	MBS 200	
Megrend.szám	01807	
 Feszültség	400 V ~ 50 Hz	
 Motor teljesítménye	1,1 kW / P1	
 A fűrészszalag sebessége	24/41/61/82 m/min	
 Fűrészszalag méret	2360 x 20 x 0,9 mm	
 Téglalap vágási teljesítmény	45° 205 x 115 mm	90° 205 x 215 mm
 Gömbfa vágási teljesítmény	45° 135 mm	90° 205 mm
 Tömeg nettó/bruttó	190 / 227 kg	
 Védelmi fok	IP 23	
Zajártalom adatok		
akusztikus nyomás szint L_{pA}	75 dB (A)	
akusztikus teljesítmény szint L_{WA}	95 dB (A)	
mérve... szerint EN ISO 3746 + EN ISO 11202, K bizonytalanság = 4 dB		
Hallásvédő eszköz használata ajánlott!		

A feltüntetett számértékek esetében kibocsátási szintekről, és nem feltétlenül biztonsági munkaszintekről van szó. Még ha a zajszint és a zajterhelés között bizonyos korreláció is lép fel, nem következtethető belőle megbízható módon, hogy szükség van-e további megelőző jellegű intézkedésekre, vagy nincs. A dolgozók terhelésének valós mértéke közé tartoznak a munkaterület jellemzői, a többi zajforrás stb., azaz a gépek száma és a közelben folyó egyéb folyamatok, továbbá az az időtartam, amíg a kezelőszemélyzet ki van téve az ártalmas zajszintnek. Ezen kívül a megengedett expozíciós érték különböző országokban különbözhet. Mindezen információk azonban lehetővé teszik a gép felhasználója számára, hogy jobban felmérje a veszélyeket és kockázatokat.



Csak azután használja a szivattyút, miután figyelmesen elolvasta és megértette a kezelési útmutatót.

Ismerkedjen meg az irányító elemekkel és a berendezés szabályszerű használatával! Tartsa be a biztonsági utasításokat. Viselkedjen figyelmesen harmadik személlyel szemben.

A kezelő személy felelős a balesetekért és a harmadik személy biztonságáért.

Az esetben, ha a gép bekapcsolásával és kezelésével kapcsolatban kételyei támadnak, forduljon a szervizszolgálatához.

Rendeltetés szerinti használat

A fémvágó szalagfűrész kizárólag fémek, öntvények és műanyagok vágására alkalmas. A fémvágó szalagfűrészszel tilos fát vágni.

A munkadarabok alakjának lehetővé kell tennie azok biztonságos befogását, megelőzve a munkadarab kirepülését vágás közben.

Ebben az utasításban foglalt általánosan érvényes előírások mellőzése következtében beállt károkért a gyártó nem felelős

A munkahelyen tartsa be a lokális balesetvédelmi előírásokat és biztonsági rendelkezéseket.

Követelmények a gép kezelőjére

A berendezést kizárólag a lehetséges veszélyekről tájékoztatást kapó személyek kezelhetik.

Tilos megengedni gyerekeknek, hogy a géppel dolgozzanak. Tilos olyan személyeknek dolgoznia a géppel, akik nincsenek kellőképpen kioktatva a géppel való munkáról.

A gép kezelője használat előtt figyelmesen olvassa el a használati utasítást.

Szakképesítés: A gép használatához, szakemberrel való felvilágosításon kívül nem szükséges speciális szakképesítés.

Minimális korhatár: A géppel kizárólag 18 éven felüli személyek dolgozhatnak. Kivételt képez a fiatalkorúak foglalkoztatása szakképzés alatt az oktató felügyelete mellett szakképzettség elsajátítása érdekében.

A helyi előírások meghatározhatják a kezelő személy minimális életkorát.

Képzés: A gép használatához elegendő szakember felvilágosítása resp. a használati utasítással való megismerkedés. Speciális képzés nem szükséges.

Maradékveszélyek

Az összes biztonsági előírás betartása és helyes alkalmazása esetén is fennállnak bizonyos maradványkockázatok.

- Vágási sérülés
A kezeket ne tegye fűrészlap munkaterületére. Éles munkadarabok okozta vágási sérülések veszélye
- Halláskárosodás
A bekapcsolt közelében hosszabb ideig tartózkodó személyek halláskárosodást szenvedhetnek. Hallásvédő eszköz használata ajánlott!

A használati útmutató betartása ellenére létezhetnek maradványkockázatok.

Viselkedés kényszerhelyzetben

Igyekezzen a balesetnek megfelelően elsősegélyt nyújtani, s minél hamarabb biztosítson be orvosi segítséget. A sebesültet nyugtassa meg, s védje további balesettől. Az esetleges balesetek miatt a munkahelyen, a DIN 13164 norma követelménye szerint, mindig legyen kéznél, elsősegély nyújtáshoz, kézi patika. Amit, szükség esetén, a kézi patikából kivesz, azonnal pótolja vissza. Ha segítségre van szüksége, tüntesse fel az alábbi adatokat:

1. A baleset színhelye
2. A baleset típusa
3. A sebesültek száma
4. A sebesülések típusa

Szimbólumok



Használat előtt olvassa el a használati utasítást!



A készüléken végzett bármilyen munka előtt mindig ki kell húzni a csatlakozódugaszt a dugaszolóaljzatból.



Használjon munkakesztyűt!



Viseljen védő szemüveget
Hallásvédő eszköz használata ajánlott!



Használjon munkacipőt!



Figyelmeztetés/vigyázz!!



Figyelmeztetés a veszélyes magas feszültségre.



Óvakodjon a vágott sérülésektől!



A kezeket ne tegye fűrészlap munkaterületére



Ezeket a személyeket tartsa a géptől megfelelő biztonsági távolságban.



Fűrészlap forgási irány



CE jelzet



Hibás és/vagy tönkrement villany, vagy elektromosgépeket át kell adni az illetékes hulladékgyűjtő telepre.



Akkumulátor, az olaj és hasonló anyagok dűrfen nem a környezetbe jusson.



Védje nedvesség ellen



A csomagolást felállított helyzetben tartsa

Biztonsági Tudnivalók

▲ FIGYELMEZTETÉS

Olvassa el az összes biztonsági utasítást és rendelkezést. Az alábbi utasítások hibás betartása áramütés, tűz és/vagy súlyos balesetveszélyt jelent. **A jövőbeni újraolvasáshoz őrizzen meg minden biztonsági utasítást és rendelkezést.**

Megfelelő munkaruhát viseljen: csúszásgátló talpú munkacipőt, hosszú nadrágot, kesztyűt, védőszemüveget és fülvédőt!

Elektromos csatlakozás / Elektromos biztonság



Kizárólag hiba áram elleni védőkapcsolóval használható (RCD előírás szerint max. hibaáram 30mA).

Az elektromos vezeték csatlakozó dugóját csak az érvényben lévő szabályokat kielégítő, megfelelő alakú, feszültségű és frekvenciájú csatlakozóba dugja be.

Munka előkészületek / Üzemeltetés

A géppel folytatott munkavégzés során biztosítson megfelelő fényforrást ill. látási viszonyokat.

Üzem közben a gépnek vízszintes, egyenes aljzaton kell állnia.

Fémekhez forgalmazott standard hűtő-kenő készítményt használjon.

A munkaterületet és a gép körüli padlórészt tartsa tisztán, olajtól, zsírtól és anyagmaradványoktól mentesen!

Minden használat előtt ellenőrizze le:

- a be-/kikapcsoló helyes működését, beleértve a vészkapcsolót is
- **Zárt Szétkapcsolt biztonsági berendezés**
A gép kikapcsolhatóságához minden elválasztó biztonsági berendezés fokozatos kinyitásával, valamint annak leellenőrzésével, hogy a gép nyitott állású biztonsági berendezések esetén nem kapcsolható be.

⚠ Szigorúan tilos a gépre felszerelt védőberendezéseket leszerelni, kicserélni, nem a rendeltetésnek megfelelően használni, vagy más gyártóktól származó biztonsági berendezéseket használni.

Minden üzembe helyezés előtt ellenőrizze a csavaros és a toló csatlakozókat, szintén a biztonsági berendezéseket tartanak-e, helyesen be vannak-e szorítva, s a mozgó részek akadálymentes és könnyű futnak-e.

A szivattyút minden használat előtt vizuálisan ellenőrizze, elsősorban azt, hogy a hálózati kábel és csatlakozó dugasz ne legyen hibás.

Szigorúan tilos a fűrészpör és a faszálkák eltávolítása a működésben levő gépről!

Szállítás és tárolás

A gép felemelését és szállítását kizárólag szakképzett és megfelelő felszereléssel rendelkező személyzet végezheti.

Szállításhoz biztosítsa a biztonságos pozíciót és egyensúlyt.

A gépet zárt térben, gyermekektől távol tárolja.

Kiselejtezés:



Hibás és/vagy tönkrement villany, vagy elektromosgépeket át kell adni az illetékes hulladékgyűjtő telepre.

A csomagolás megsemmisítése

A csomagolás óv a szállítás közben fenyegető sérülésektől. A csomagolóanyagok általában környezetvédelmi és hulladékgazdálkodási szempontok alapján kerülnek kiválasztásra, ezért újrahasznosíthatók. A csomagolóanyag újrahasznosítása csökkenti a hulladékmennyiséget. Egyes csomagolóanyagok (pl. fóliák, styropor[®]) gyermekekre nézve veszélyt jelenthetnek.

Fuladásveszély!

A csomagolás egyes részeit gyermekektől távol tárolja, és a lehető leggyorsabban semmisítse meg.

Karbantartás

⚠ **Mindenmű beállítás és karbantartás előtt húzza ki a fali csatlakozódugót az elektromos hálózatból.**

A készüléket nem szabad használni, ha meg van rongálva, vagy a biztonsági berendezések hibásak. Javításokat és azokat a munkákat, melyeket a használati utasítás nem tartalmaz, kizárólag autorizált szakemberek végezhetnek!

Csak eredeti tartozékokat és eredeti pótalkatrészeket alkalmazzon!

Tartsa mindig tisztán a gépet, különösen pedig a szellőző nyílásokat. Soha ne tisztítsa a gépházat vízsugárral!

Kizárólag rendszeresen karbantartott és kezelt gép lehet megbízható segédesszköz. Elégtelen karbantartás és kezelés előre nem látható balesetekhez és sérülésekhez vezethet.

Ne tisztítsa a gépet és annak tartozékait oldószerrel, gyúlékony vagy mérgező anyagokkal, csak egy megnedvesített rongyot használjon, miután ellenőrizte hogy a gép áramtalanítva van.

A gép mozgó részeit kenje be olyan olajjal, mely nincs káros hatással a környezetre!

Szükség esetén nézze meg a pótalkatrész listát a www.guede.com honlapon

Jótállás

Jótállás időtartama 12 hónap ipari használat esetén, fogyasztó esetén 24 hónap, jótállás a készülék megvétele napján kezdődik.

A jótállás kizárólag az anyagi, vagy gyártási hibákból eredő elégtelenségekre vonatkozik. Reklamáció esetén fel kell mutatni az eredeti, a vásárláskor kapott, s a vásárlás dátumával ellátott iratot.

A jótállás nem vonatkozik a géppel való szaktalan használat következtében bekövetkező hibákra, pl. a gép túlterhelése, erőszakos használata, vagy idegen tárgyakkal való megrongálódása. A használati utasítás mellőzése következményeire, szerelési és szokásos, normális elhasználódásra sem vonatkozik a jótállás.

Fontos információk az ügyfél részére

Felhívjuk a felhasználó figyelmét, hogy mind a jótállási időben, mind annak lejártát követően visszaadásra kizárólag az eredeti csomagolásban kerülhet sor. Ezel hatékonyan megelőzhető a berendezés szállítás közbeni megsérülése, illetve a vitás reklamációs esetek. A készüléket az eredeti csomagolása optimálisán óvja, és így biztosított a reklamációs igény mielőbbi feldolgozása.

Szervíz

Vannak kérdései? Reklamáció? Szüksége van pótalkatrészekre, vagy használati utasításra? Honlapunkon a www.guede.com címen szervíz terén gyorsan, bűrókráciát kizárva segítségére leszünk. Kérem, segítsen, hogy segíthessünk. Hogy gépét reklamáció esetén identifkálhassuk, szükségünk van a gyártási számra, a szortiment tételszámára és a gyártási évre. Ezek az adatok fel vannak tüntetve a típus címken. Hogy mindig kéznél legyenek, kérem, jegyezze fel az lábbiakban.

Gyártási szám:

Megrendelési szám

Gyártási év:

Tel.: +49 (0) 79 04 / 700-360
 Fax: +49 (0) 79 04 / 700-51999
 E-Mail: support@ts.guede.com

Gépszemle és karbantartási terv

Rendszeres karbantartási időközök		Naponta	Hetente	Havonta
Szilánkok	eltávolítás	✓	✓	
Hűtőközeg elfolyás	Tisztítsa ki	✓	✓	
	Ellenőrzés	✓		
Fűrészlapp	Ellenőrzés	✓		
Gép	Tisztítsa ki		✓	
Szivattyú	Tisztítsa ki		✓	
Fűrészhenger burkolat	Tisztítsa ki		✓	
Fűrészhenger rakodófelület	Tisztítsa ki		✓	
Fűrészcsga rögzítő csavarok	Ellenőrzés			✓
Sebességváltó rögzítő csavarok	Ellenőrzés			✓

Beállítás

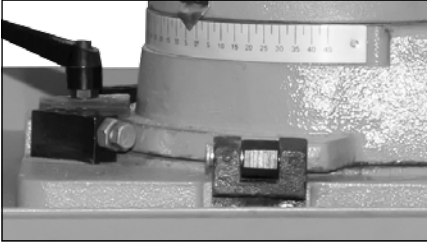

Állítsa be a 0 / 45° ütközőt

Állítsa be az ütközőcsavart úgy, hogy pontosan 0/45° legyen látható.

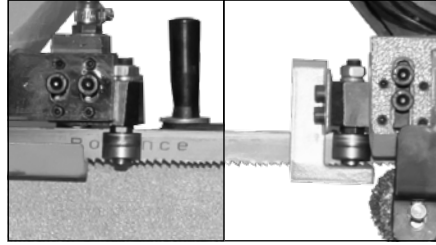

Állítsa be a szalagvezető hengereket

1. Oldja meg a vezetőhenger csavarjait.
2. Állítsa be a vezetőhengereket úgy, hogy a fűrészlap enyhén érintkezzen, majd rögzítse.
3. Állítsa be a távolságot a munkadarabtól → [14](#)

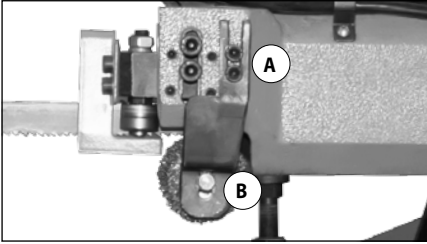

A fémkefe távolsága a fűrészlaptól

1. Oldja meg a két imbuszcsavart (A)
2. Tolja el a fémkefét, amíg a fűrészlap enyhén nem érintkezik, majd rögzítse.

Finombeállítás:

1. Oldja meg az anyát a fémkefén. (B)
2. Tolja el a fémkefét, majd rögzítse

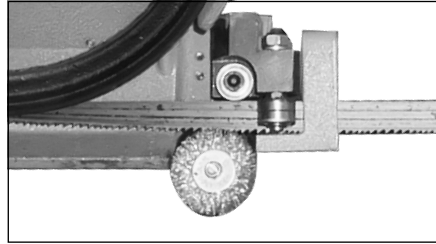

Cserélje ki a fémkefét

1. Csavarozza le a fémkefén található anyákat.
2. Cserélje ki a fémkefét, majd rögzítse.

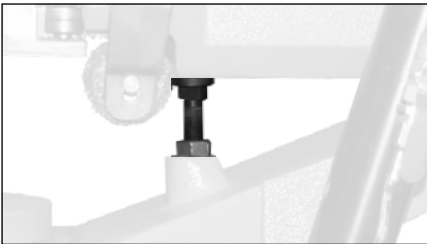

Beállítás pozíció

Imbuszkulcs segítségével csavarozza ki vagy be az ütközőt. A fűrészlap nem érhet az asztalhoz.

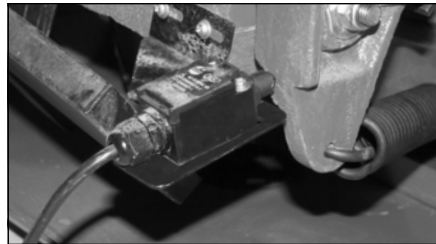

Auto-Stop kapcsolók

Oldja meg a négy keresztornyú csavart, tolja el őket, amíg a kapcsoló hozzá nem ér a fűrészhez, majd rögzítse őket. Próbálja ki a működését. A fűrésznek automatikusan ki kell kapcsolnia, amint megérinti az ütközőt (stoppert).



Rugónyomás

Ahhoz, hogy a fűrészfej felemelésekor beállíthassa a rugó feszítő erejét, oldja meg a két anyát.



Ékszj-koaxialitás beállítás

1. Oldja meg a négy csavart.
2. Tolja el a motorblokkot, hogy a motor szíjtárcsája és a hajtó szíjtárcsa kölcsönösen párhuzamosan legyenek, majd rögzítse.

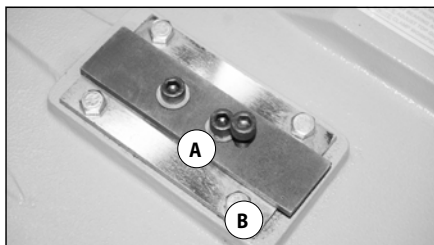

Szalagfutás

Oldja meg a két illeszkedő imbuszcavart. (A) Az egyes csavarok segítségével állítsa be a koaxialitást. (B) Ezt követően ismét rögzítse két csavarral. (A)









Hiba elhárítása

⚠ Mielőtt megszüntetné a gép hibáját, kapcsolja ki, és húzza ki a villásdugót az elektromos hálózathoz.

Üzemzavarok	Okok	Eltávolítás
Nem működő, vagy hirtelen leálló gép	<ul style="list-style-type: none"> • Áramkimaradás • Hibás motor vagy kapcsoló • Ellenőrizze le a mikrokapcsolót 	<ul style="list-style-type: none"> • Ellenőrizze le a biztosítéket, valamint a gép túlterheléssel szembeni biztonsági berendezését. • Ellenőriztesse le a motort vagy a kapcsolót szakképzett villanszerelővel. • A burkolatot úgy szerelje vissza, hogy az aktiválja a mikrokapcsolót. → [13] + [21-22]
A gép vágás közben leáll	<ul style="list-style-type: none"> • Életlen / elkopott fűrészszalag • Kiesett biztosíték • Ellenőrizze le a mikrokapcsolót 	<ul style="list-style-type: none"> • Cserélje ki a fűrészszalagot • A kihűlést követően ismét kapcsolja be a motort • A burkolatot úgy szerelje vissza, hogy az aktiválja a mikrokapcsolót. → [13] + [21-22]

Minden hibamegszüntetést követően ismét üzemelje be az összes biztonsági berendezést, majd ellenőrizze le a működésüket!!!

Tehnični podatki

Tračna žaga za kovine		MBS 200
 Kataloška številka:		01807
 Priključek		400 V ~ 50 Hz
 Zmogljivost motorja		1,1 kW / P1
 Hitrosti traku žage		24/41/61/82 m/min
 Dimenzije traku žage		2360 x 20 x 0,9 mm
 Rezalna zmogljivost oglatega		45° 205 x 115 mm 90° 205 x 215 mm
 Rezalna zmogljivost hloda		45° 135 mm 90° 205 mm
 Teža neto/bruto:		190 / 227 kg
Stupeň ochrany		IP 23
Podatki o hrupnosti		
Akustični tlak L_{pA}		75 dB (A)
Akustična zmogljivost L_{WA}		95 dB (A)
Izmerjeno po EN ISO 3746 + EN ISO 11202, Nihanje K = 4 dB		
Uporabljajte zaščito za sluh		

»Pri navedenih vrednostih izraženih v številkah gre za nivoje emisij in ne nujno za varne delovne stopnje. Kljub temu, da je med stopnjo emisije in obremenitve določena korelacija, ni mogoče natančno določiti, če so potrebni dodatni preventivni ukrepi ali ne. Med faktorje, ki vplivajo na dejansko stopnjo obremenitve delavcev sodijo karakteristika delovnega prostora, ostali viri hrupa itd. tj. število strojev in drugih procesov, ki potekajo v bližini ter čas, v katerem je operater izpostavljen hrupu. Razen tega se lahko dovoljeno izpostavljanje od države do države razlikuje. Te informacije naj bi omogočile uporabniku stroja, da bolje presodi nevarnost in možne rizike.



Uporabljajte napravo šele, ko natančno preberete in dojamete to navodilo za uporabo. Seznanite se z nastavitvami in s pravilno uporabo naprave.

Upoštevajte varnostne napotke, ki so navedeni v tem navodilu. Obnašajte se odgovorno napram drugim osebam.

Uporabnik odgovarja za morebitne škode ali nevarnosti tretjih oseb.

Za morebitna vprašanja glede priključitve ali načina uporabe naprave, se obrnite na proizvajalca (ali na njegov servisni center).

Uporaba v skladu z namenom

Tračna žaga za kovine je namenjena tudi za rezanje linoleja in plastike. S tračno žago za kovine ne obdelujte lesa.

Oblika obdelovanca mora biti takšna, da jo lahko varno pritrdite v primež stroja, ter da preprečite izpad obdelovanca v procesu žaganja.

Proizvajalec ne odgovarja za škode in posledice, ki bi nastale zaradi neupoštevanja splošno veljavnih predpisov in določil v tem navodilu za uporabo.

V delovnem področju upoštevajte lokalne predpise glede preventivnih ukrepov in varnostnih predpisov.

Zahteve, ki jih mora spolnjevati uporabnik

Napravo lahko uporabljajo in vzdržujejo le osebe, ki jo dobro poznajo in so seznanjene z možnimi nevarnostmi.

Nikoli ne puščajte otrok, da napravo uporabljajo sami. Nikoli ne puščajte odraslih oseb brez tega, da jih naučite pravilno uporabljati napravo.

Uporabnik je pred uporabo naprave dolžan natančno prebrati navodilo za uporabo.

Izobrazba: Za uporabo ni potrebna nobena posebna izobrazba, razen strokovnih napotkov v zvezi z uporabo naprave.

Minimalna starost: Mladoletniki lahko uporabljajo napravo, ko dopolnijo 18. leto starosti. Izjema so mladoletniki, ki se kot vajenci udeležijo del z namenom, da se naučijo pravilne uporabe; morajo pa biti pod stalnim nadzorom učitelja.

Krajevni predpisi posameznih držav lahko različno določajo starostno mejo uporabnika.

Šolanje Glede pravilne uporabe se posvetujte z izkušeno osebo in natančno preberite navodilo za uporabo. Posebno šolanje zato ni potrebno.

Sekundarne nevarnosti

Kljub pravilni uporabi in upoštevanju varnostnih predpisov obstajajo še ostale morebitne nevarnosti.

- Poškodbe zaradi vreznin
Nikoli ne vtikajte rok v prostor žaginega lista. Nevarnost poškodb zaradi ostrih obdelovancev.
- Poškodbe sluha
Prisotnost dalj časa v neposredni bližini naprave lahko poškoduje sluh. Uporabljajte zaščito za sluh

Kljub upoštevanju teh navodil za uporabo pa lahko obstajajo sekundarne in skrite nevarnosti.

Ukrepi v zasilnih primerih

Poškodovani osebi začnite čimprej dajati ustrezno prvo pomoč in pokličite zdravnika specialista v najkrajšem možnem času. Zavarujte jo pred drugimi nevarnostmi in jo pomirite. Zaradi reševanja morebitnih nevarnih situacij, mora biti na delovnem mestu vedno prisotna omarica ali škatla prve pomoči, v skladu z DIN 13164. Material, potreben za prvo pomoč, ki ga porabite, takoj dopolnite z novim. Če potrebujete strokovno pomoč, izpolnite prosim sledeče podatke:

1. Kraj nezgode
2. Vrsta nezgode
3. Število ranjenih oseb
4. Vrsta poškodbe

Simboli



Preberite navodilo za uporabo!



Pred vsakršnim poseganjem v črpalko vedno najprej izvlecite vtič na električnem kablu iz vtičnice na zidu.



Uporabljajte varnostne delovne rokavice.



Uporabljajte zaščitna očala!
Uporabljajte zaščito za sluh



Uporabljajte varnostno obutev



Opozorilo/previdno!



Opozorilo pred nevarnostjo električnega udara.



Opozorilo pred poškodbami zaradi vreznin



Nikoli ne vtikajte rok v prostor žaginega lista.



Otroci in tuje osebe naj bodo varno oddaljene od naprave.



Smer vrtenja žaginega lista.



Simbol CE



Poškodovane in/ali dotrajane električne naprave oddajte v surovino ali na ustrezno mesto.



Baterije, olja in podobnih snovi dürfen ne vstopijo v okolje.



Zavarujte pred vlago.



Ovitek mora stati navpično.

Varnostni Napotki

⚠ OPOZORILO

Natančno preberite vse varnostne napotke in vsebino tega navodila. Napake ob upoštevanju spodaj navedenih napotkov lahko povzročijo električni udar, požar in/ali hude poškodbe. **Vse varnostne napotke in priporočila shranite na varno za kasnejšo rabo.**

Uporabljajte ustrezna delovna oblačila, kot je trda obutev s protidrsnim podplatom, masivne dolge hlače, rokavice, zaščitna očala in zaščito za sluh!

Električna instalacija / Varnost električnih delov

⚠ Uporaba naprave je možna samo z zaščitnim stikalom proti nihanju napetosti (RCD maksimalni izklopni tok je 30mA).

Vtičak električnega kabla vtaknite v vtičnico ustrezne oblike, z ustrežno napetostjo in frekvenco, ki ustreza veljavnim predpisom.

Priprava dela / Delovanje

Pri delu z napravo vedno poskrbite, da bo delovni prostor dobro osvetljen.

Med delovanjem mora stroj stati na vodoravni in enakomerni podlagi.

Uporabljajte običajna hladilna in mazalna sredstva za obdelavo kovin.

Delovno področje in tla okoli stroja morajo biti vedno čista, razmaščena in brez ostankov materiala!

Pred vsako uporabo preverite:

- Pravilno delovanje stikala za vklop in izklop vključno s stikalom za izklop v silo.
- **Zaklenjene Prekinjene zaščitne naprave**
S postopnim vsake zaščitne opreme, da je stroj mogoče izklopiti in s preverjanjem, da stroja ni mogoče po vsaki odprti zaščitni napravi vključiti.

 Snemanje, spreminjanje ali dodajanje drugih varnostnih naprav, ki se oziroma naj bi se nahajale na napravi je strogo prepovedano, saj bi delovale v neskladju z njihovim namenom.

Pred vsakim zagonom preverite vse vijajčne in zatične zveze, kot tudi zaščitne naprave z vidika trdnosti, pravilne pritrditve in nemotenega teka vseh gibljivih delov.

Pred vsako uporabo črpalke jo vizualno pregledajte in se prepričajte, če sta črpalka, predvsem pa omrežni kabel nepoškodovana.

Odstranjevanje žagovine in prahu medtem, ko naprava deluje, je strogo prepovedano.

Transport in skladiščenje

Dviganje in transport stroja lahko izvaja samo kvalificirano osebje z ustrežno izobrazbo.

Med delovanjem stojte vedno v ravnotežju in varno. Napravo shranjujte v zaklenjenem prostoru izven dosega otrok.

Odstranjevanje

Poškodovane in/ali dotrajane električne naprave oddajte v surovino ali na ustrezno mesto.

Način odstranjevanja ovitka

Ovitek varuje napravo, da se med transportom ne poškoduje. Ovitek se praviloma izbere na podlagi ekološko ustreznih vidikov in vidikov rokovanja z odpadki, zato jih je mogoče uporabiti za reciklažo. Ponovna uporaba ovitka kot surovine zmanjšuje stroške nastale z odstranjevanjem odpadkov. Deli ovitka (npr. folije, Styropor®), so lahko nevarni za otroke.

Nevarnost zadužitve!

Dele ovitka shranjujte izven dosega majhnih otrok; čimprej jih odstranite.

Vzdrževanje

 **Pred opravljanjem vsakršnih del in posegov glede nastavitve in vzdrževanja v črpalke vedno izvlecite vtič iz vtičnice.**

Uporaba poškodovane črpalke ali njenih delov je njena uporaba prepovedana.

Popravila in dela, ki niso opisana v teh navodilih za uporabo lahko opravlja le pooblaščen osebje.

Uporabljajte samo originalne rezervne dele in originalno opremo.

Stroj, predvsem pa prezačevalne odprtine morajo biti vedno čiste. Ohišja nikoli ne perite z vodo!

Le redno vzdrževana in dobro negovana naprava lahko zanesljivo služi svojemu namenu. Nezdostno ali neredno vzdrževanje in nega lahko povzroči nepričakovane nezgode ali poškodbe.

Stroj in njegove sestavne dele ne smete čistiti s topili, vnetljivimi ali strupenimi tekočinami. Za čiščenje uporabljajte samo navlaženo krpo.

Vse premične dele naprave redno negujte z ekološkim oljem.

PO potrebi boste našli seznam rezervnih delov na spletnih straneh www.guede.com.

Garancija

Garancija traja 12 mesecev v primeru industrijske rabe ali 24 mesecev pri potrošniku in se začne na dan prodaje naprave.

Garancija velja le za tovarniške napake oz. napake, nastale na materialih, iz katerih je naprava izdelana. Če zahtevate popravila v okviru garancije vedno priložite veljaven račun, ki mora vsebovati datum prodaje in podpis prodajalca.

Garancija ne velja, v kolikor napravo uporablja oseba, ki ni strokovno usposobljena, ali če do okvare pride zaradi nestrokovnega posega v napravo ali stika s tujki. Neupoštevanje navodil za uporabo in montažo ter obraba naprave tekom normalne uporabe prav tako ne sodi v sklop garancije.

Pomembna informacija za stranke

Opozarjamo Vas, da napravo v času garancije ali izven nje vračate zavito v originalnem ovitku. S tem ukrepom se učinkovito prepreči odvečno škodovanje pri transportu ali spornemu reševanju. Naprava je optimalno varovana samo, če je zavita v originalni ovitek in tako je možna tekoča obdelava.

Servis

Ali imate tehnična vprašanja? Reklamacijo? Ali potrebujete rezervne dele ali nova navodila za uporabo? Na naši spletni strani www.guede.com Vam bomo v oddelku Servis hitro pomagali. Prosimo, pomagajte nam, da bomo lahko mi pomagali vam. Da lahko Vašo napravo v primeru reklamiranja identificiramo, prosimo, da nam pošljete serijsko številko, št. naročila in leto izdelave. Vse navedene podatke boste našli na tipski etiketi. Da imate vse navedene informacije pri roki, jih prosim vnesite tu

Serijska številka:

Kataloška številka:

Leto izdelave:

Tel.: +49 (0) 79 04 / 700-360
 Fax: +49 (0) 79 04 / 700-51999
 E-Mail: support@ts.guede.com

Plan nadziranja in vzdrževanja

Redno vzdrževanje		Vsak dan	Enkrat na teden	Enkrat na mesec
Šobe	odstrani	✓	✓	
Odtok hladilnega sredstva	Očistite	✓	✓	
	Kontrola	✓		
Žagin list	Kontrola	✓		
Stroj	Očistite		✓	
Črpalka	Očistite		✓	
Pokrov valjev žage	Očistite		✓	
Površina za odlaganje valjev žage	Očistite		✓	
Pritrdilni vijaki škripčevja žage	Kontrola			✓
Pritrdilni vijaki menjalnika	Kontrola			✓

Nastavitve in natančna nastavitvev

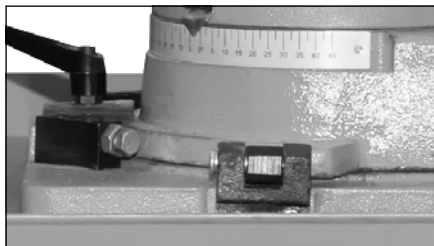

Nastavite prislon 0 / 45°

Nastavite prislonski vijak z montažnim ključem tako, da se prikaže vrednost natančno 0/45°.

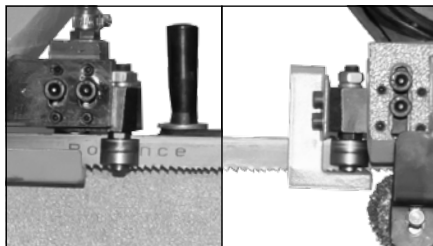

Nastavite vodilne valje napeljave traku

1. Popustite vijake vodilnih valjev.
2. Vodilne valje nastavite tako, da se žagin list narahlo dotika in jih fiksirajte.
3. Nastavite razdaljo do obdelovanca → 

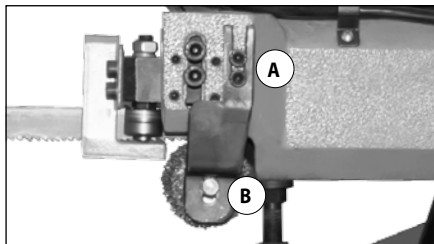

Razdalja kovinske ščetke žaginega lista

1. Popustite dva imbus vijaka (A)
2. Premaknite kovinsko ščetko, ko se žagin list narahlo dotakne in fiksirajte.

Fina nastavitvev:

1. Popustite matice na kovinski ščetki: (B)
2. Premaknite kovinsko ščetko in fiksirajte

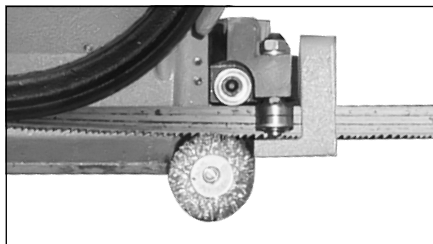

Kovinsko ščetko zamenjajte

1. Popustite matice na kovinski ščetki.
2. Zamenjajte kovinsko ščetko in fiksirajte.

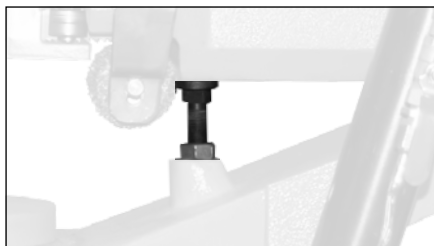

Položaj zaustavljanja

Z imbus ključem odvijte ali privijte zagozdo. Žagin list se ne sme dotikati mize.

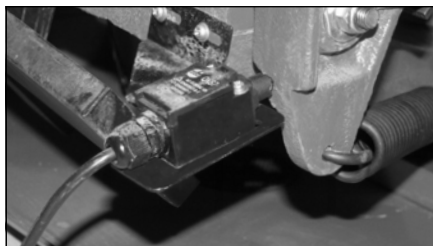

Auto-Stop Stikala

Popustite štiri vijake s križnim utorom, premaknite jih dokler se stikalo ne dotakne žage in jih fiksirajte. Preizkusite delovanje. Žaga se mora samodejno izklopiti, ko se dotaknete zagozde (stopper).

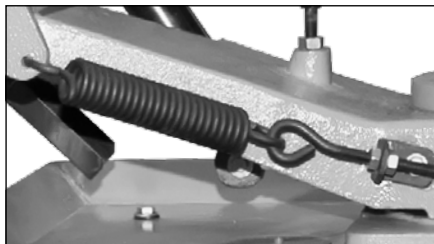

Tlak vzmeti

Popustite dve matici, da lahko pri dvignjeni glavi nastavite napedost vzmeti.

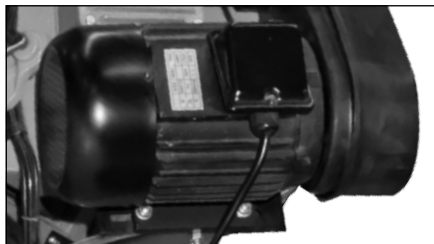

Skupna os klinastega jermena

1. Odvijte štiri vijake.
2. Blok motorja premaknite, da sta jermenica motorja in pogonska jermenica vzajemno usklajeni vzporedno in ju fiksirajte.

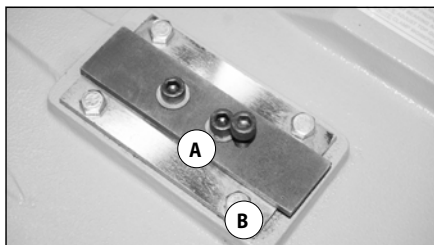

Delovanje traku

Oba prilegajoča se imbus vijaka popustite. (A) Z enim vijakom nastavite skupno os. (B) Nato ponovno fiksirajte oba vijaka. (A)









Rešitev

⚠ **Še preden se lotite odstranjevanja aparata, ugasnite napravo in izvlecite vtič iz vtičnice.**

Okvara	Vzrok	Rešitev
Stroj ne deluje, ali se naglo zaustavi	<ul style="list-style-type: none"> • Zmanjkalo je toka. • Motor ali stikalo sta v okvari. • Preverite mikro stikalo 	<ul style="list-style-type: none"> • Preverite varovalko, pregledajte zaščito proti preobremenitvi na napravi. • Motor ali stikalo naj preveri strokovnjak. • Pokrov montirajte tako, da se aktivira mikrostikalo. → 13 + 21-22
Stroj bo med žaganjem miroval	<ul style="list-style-type: none"> • Žagin list je top / obrabljen • Izpadlo je varovalo • Preverite mikro stikalo 	<ul style="list-style-type: none"> • Trak žage zamenjajte z novim. • Ko se ohladi, ponovno zaženite motor • Pokrov montirajte tako, da se aktivira mikrostikalo. → 13 + 21-22

Po vsakem odstranjevanju okvare ponovno vključite vse varnostne naprave in jih pregledajte!!!

Tehnički podaci

Trakasta pila za metale		MBS 200
	Br. za narudžbu	01807
	Priključak	400 V ~ 50 Hz
	Snaga motora	1,1 kW / P1
	Brzine trake pile	24/41/61/82 m/min
	Dimenzije trake pile	2360 x 20 x 0,9 mm
	Snaga sječenja pravokutnih oblika	45° 205 x 115 mm 90° 205 x 215 mm
	Snaga sječenja trupaca	45° 135 mm 90° 205 mm
	Težina netto/brutto	190 / 227 kg
	Stupanj zaštite	IP 23
Podaci o razini buke		
	Razina akustičkog tlaka L_{pA}	75 dB (A)
	Razina akustičke snage L_{WA}	95 dB (A)
	Izmjereno prema EN ISO 3746 + EN ISO 11202, Nesigurnost K = 4 dB	
	Koristiti odgovarajuću zaštitu sluha!	

Kod navedenih brojčanih vrijednosti se radi o nivou emisija i ne o stupnju radne sigurnosti. Iako je između stupnja emisije buke i stupnja opterećenja određena koleracija, nije moguće isto pouzdano utvrditi, da li su potrebne dodatne preventivne mjere ili ne. Među faktore, koji utiču na stvarnu mjeru opterećenja radnika spada i karakteristika radnog prostora, ostali izvori buke itd. tj. broj strojeva i ostale procese koji su u toku u blizini i vrijeme, u kojem je operator izložen buci. Osim toga se može dozvoljena razina ekspozicije u različitim državama razlikovati. Ove informacije bi trebale omogućiti korisniku stroja, da bolje dijagnosticira opasnost i rizik.



Pumpu koristite tek nakon što ste pročitali i shvatili sve upute navedene u naputku za upotrebu.

Upoznajte se s načinom i ispravnim korištenjem uređaja i njegovim komandnim elementima. Pridržavajte se svih sigurnosnih uputa navedenih u naputku za korištenje. Uvijek se ponašajte odgovorno prema trećim osobama.

Osoblje stroja snosi odgovornost prema trećim osobama za sve štete ili rizike.

U slučaju bilo kakve sumnje u vezi instalacije i korištenja uređaja obratite se klijentskom servisu.

Namjenska uporaba

Trakasta pila za metale namijenjena je isključivo za sječenje metala, linoleuma i plastike. Sa trakastom pilom za metale se ne smije obrađivati drvo.

Oblik obratka mora biti pretpostavljen tako, kako bi bilo moguće sigurno učvrstiti držač stroja, kako bi isti ne ispao prilikom procesa obrade.

U slučaju nepoštivanja odredbi opće važećih propisa i uputa navedenih u ovom Naputku za uporabu proizvođač stroja ne snosi nikakvu odgovornost za eventualne štete.

U radnim područjima se pridržavajte lokalnih propisa prevencije od oštećenja i sigurnosne propise.

Zahtjevi na osoblje

Uređaj može koristiti i održavati samo osobe koje dobro poznaju način rukovanja s njim i koje su obaviještene o potencijalnim opasnostima.

Nikad ne dozvolite, da uređaj koriste djeca. Nikada nemojte dozvoliti osobama koje nisu upoznate s korištenjem uređaja, da rade s ovim postrojenjem.

Prije rukovanja sa strojem korisnik je dužan pažljivo pročitati naputak za uporabu.

Kvalifikacija: Osim detaljnog upoznavanja sa strojem od strane stručnjaka nije potrebna nikakva posebna kvalifikacija..

Minimalna starost korisnika: Sa strojem smiju raditi samo osobe koje su navršile 18 godina. Iznimku predstavljaju samo maloljetne osobe u okviru programa stručne prakse i obrazovanja pod nadzorom voditelja praktične nastave.

Važeće lokalne odredbe mogu odrediti minimalnu starost korisnika kultivatora.

Obuka Korištenje stroja zahtijeva samo odgovarajuću opću obuku odnosno objašnjenje od strane stručnjaka odnosno postupanje u skladu s naputkom za korištenje stroja. Specijalna obuka nije neophodna.

Sekundarne opasnosti

Unatoč ispravnom korištenju i poštivanju svih sigurnosnih propisa postoji opasnost od ozljeda i šteta pri radu sa strojem.

- Ozljede od posekotina
Nikada nemojte stavljati ruke u područje lista pile. Opasnost od posjekotina oštrim obratcima.
- Oštećenje sluha
Duže vrijeme u neposrednoj blizini uređaja može oštetiti sluh. Koristiti odgovarajuću zaštitu sluha!

Unatoč poštivanju radnih uputa može da postoji opasnost od skrivenih sekundarnih rizika.

Postupanje u slučaju nužde

Pružite povrijeđenoj osobi prvu pomoć koja odgovara vrsti ozljede i odmah potražite liječničku pomoć. Štitite ozlijeđenu osobu od drugih ozljeda i probajte je smiriti. Za slučaj nesreća i ozljeda na radnom mjestu mora biti na raspolaganju priručna ljekarna za pružanje prve pomoći prema standardu DIN 13164. Upotrebljeni materijal iz priručne ljekarne treba zatim odmah dopuniti. Jako tražite liječničku pomoć, navedite sljedeće podatke:

1. Mjesto nezgode
2. Vrsta nezgode
3. Broj ozlijeđenih osoba
4. Vrsta ozljede

Simboli



Pročitajte naputak za korištenje



Prije izvođenja bilo kakvih radova na pumpi uvijek izvadite utikač priključnog kabela iz mrežne utičnice.



Koristite sigurnosne rukavice!



Pri radu uvijek nosite zaštitne naočale!
Koristiti odgovarajuću zaštitu sluha!



Upotrebljavajte sigurnosne cipele



Upozorenje/Pažnja!



Pozor - opasnost od električnog napona



Opasnost od posjeklina



Nikada nemojte stavljati ruke u područje lista pile.



Osigurajte da se djeca i neovlaštene sobe zadržavaju na dovoljnoj udaljenosti od stroja.



Smjer okretanja lista pile.



Simbol CE



Oštećeni ili dotrajali električni odnosno elektronski uređaji moraju biti predani u centar za skupljanje otpada ove vrste.



Baterije, ulje i slične tvari ne dürfen ući u okoliš.



Čuvati od vlage



Pakiranje mora biti obrnuto prema gore

Sigurnosne Upute

⚠ UPOZORENIE

Pročitajte sve sigurnosne upute i preporuke. Greške i nepoštivanje navedenih uputa mogu uzrokovati strujni udar, požar i/ili ozbiljne ozljede. **Sve sigurnosne upute i preporuke sačuvajte za upotrebu u budućnosti.**

Koristite prigodnu radnu odjeću ali i čvrstu obuću s đonom koji ne klizi, masivne duge hlače, rukavice, zaštitne naočale i zaštitu za sluh!

Električni priključak / Električna sigurnost



Stroj smije biti priključen samo na utičnicu sa zaštitnim prekidačem za zaštitu od struje greške (RCD maks. Struja greške 30mA).

Umetnite utikač električnog kabela u utičnicu koja je odgovarajuća po obliku, naponu i frekvenciji i u sukladnosti s važećim propisima.

Priprema rada / Rad

Prilikom rada sa aparatom uvijek osigurajte dovoljno osvjetljenje.

U toku rada mora stroj stati vodoravno na ravnom terenu.

Koristite klasično mazivo za obradu metala.

Radno područje i tlo oko stroja mora biti uvijek čisto i bez ulja, maziva i ostataka materijala!

Prije svake uporabe provjerite:

- Pravilan rad prekidača za uklj./isklj. i prekidača za slučaj nužde
- **Zaključani Prekinuti zaštitni uređaji.** Postepenim otvaranjem svakog zaštitnog uređaja, kako bi bilo stroj moguće isključiti i provjeriti, da nije moguće uključiti prilikom svakog otvaranja zaštitnog uređaja.

 Strogo je zabranjeno otklanjati, demontirati i mijenjati sve zaštitne elemente koji se nalaze na stroju kao i koristiti iste protivno njihovoj namjeni odnosno koristiti zaštitne elemente drugih proizvođača.

Prije svakog puštanja kosilice u rad provjerite sve vijčane spojeve i sve druge spojeve kao i čvrstoću, ispravnu zategnutost i laki hod svih pokretnih dijelova kosilice.

Prije upotrebe pumpe izvršite vizualni pregled i provjerite stanje i eventualna oštećenja mrežnog kabela i utikača.

Ne čistite piljevine i drvenu prašinu oko uređaja dok je u radu.

Prijevoz i skladištenje

Podizanje i transport stroja može vršiti samo stručno osposobljeno osoblje sa određenom opremom.

U toku transporta se pobrinite za stabilno stajanje i ravnotežu.

Uređaj čuvajte na zaključanom mjestu, van dohvata djece.

Likvidacija

Oštećeni ili dotrajali električni odnosno elektronski uređaji moraju biti predani u centar za skupljanje otpada ove vrste.

Likvidacija transportne ambalaže

Ambalaža štiti uređaj od oštećenja tijekom prijevoza. Ambalaža se povećinom bira prema ekološkim gledištima i gledištima rukovanja sa otpacima, zato se mogu upotrijebiti za reciklažu. Vraćanje ambalaže za ponovnu uporabu smanjuje količinu otpada. Dijelove ometača (npr. npr. folije Styropor®) mogu biti opasne za djecu.

Opasnost od gušenja!

Dijelove ambalaže čuvajte van doseg djece i što prije likvidirajte.

Održavanje

 **Prije podešavanja i održavanja uređaj uvijek ugasite i izvucite utikač iz utičnice.**

U slučaju oštećenja uređaja ili zaštitnih elemenata pumpe sa se ne smije koristiti.

Popravke i radove koji nisu navedeni u ovom Naputku, smiju vršiti samo stručno osposobljene ovlaštene osobe.

Koristite samo originalnu opremu i rezervne dijelove. Stroj a prije svega otvore za prozračivanje moraju biti uvijek čisti. Tijelo stroja nikad ne perite vodom!

Samo redovito održavanje i tehnički pregledi mogu osigurati ispravno funkcioniranje pumpe. Nedovoljno ili neodgovarajuće održavanje mogu dovesti do nepredvidivih šteta ili ozljeda.

Stroj i njegove komponente nemojte čistiti otapalima, zapaljivim i otrovnim tekućinama. Za čišćenje primijenite samo vlažnu krpu. Prije morate biti sigurni da ste izvukli utikač iz strujne utičnice.

Sve pokretne dijelove kosilice podmažite ekološkim uljem.

Prema potrebi možete potražiti spisak rezervnih dijelova na internetnoj stranici www.guede.com.

Jamstvo

Garantni rok je 12 mjeseci prilikom industrijske uporabe, a 24 mjeseca za potrošača i počinje na dan prodaje uređaja.

Jamstvo se odnosi isključivo na mane/kvarove uzrokovane zbog mana materijala ili tvorničke greške. U slučaju reklamacije unutar jamstvenog roka neophodno je dostaviti originalni račun kao potvrdu o kupnji, s navedenim datumom prodaje.

Jamstvo ne pokriva kvarove nastale uslijed nestručne upotrebe proizvoda kao što su na primjer preopterećenje, nasilno korištenje, oštećenje uslijed nestručnogeovlaštenog zahvata ili kvarovi nastali u dodiru sa stranim predmetima. Jamstvo ne pokriva niti štete nastale uslijed nepoštivanja naputka za upotrebu i montažu te uobičajeno habanje proizvoda.

Važna informacija za korisnika

Proizvod uvijek vraćajte u originalnoj ambalaži ako je u pitanju servis u sklopu garancije. Pomoću ove bezbjednosne mjere učinkovito spriječite oštećenje prilikom transporta i njegovog spornog rješavanja. Uređaj je optimalno zaštićen samo, kada se nalazi u originalnoj ambalaži, čime se osigurava tekuća obrada.

Servis

Imate li tehnička pitanja? Želite podnijeti reklamaciju? Potrebni su Vam rezervni dijelovi ili napatuk za upotrebu? Na našem homepage www.guede.com u sekciji Servis ćemo Vam pomoći, brzo i bez nepotrebne papirologije. Molimo Vas da nam pomognete pomoći Vam. Radi jednostavne identifikacije Vašeg stroja u slučaju podnošenja reklamacije, potreban nam je serijski broj proizvoda, broj za narudžbu te godina proizvodnje. Svi ovi podaci navedeni su na tip-skoj pločici stroja. Kako biste imali ove podatke uvijek pri ruci, upišite ih, molim, u dole navedena polja.

Serijski broj

Broj za narudžbu

Godina proizvodnje

Tel.: +49 (0) 79 04 / 700-360
 Fax: +49 (0) 79 04 / 700-51999
 E-Mail: support@ts.guede.com

Plan tehničkih pregleda i održavanja

Pravila redovitog održavanja		Svaki dan	Svaki tjedan	Jednom mjesечно
Krhotine	ukloniti	✓	✓	
Isticanje rashladnog sredstva	Očistiti	✓	✓	
	Kontrola	✓		
List pile	Kontrola	✓		
Stroj	Očistiti		✓	
Crpka	Očistiti		✓	
Poklopac valjaka pile	Očistiti		✓	
Površina za odlaganje valjaka pile	Očistiti		✓	
Učvrсни vijci kolotura pile	Kontrola			✓
Učvrсни vijci mjenjača	Kontrola			✓

Podešavanje i fino podešavanje

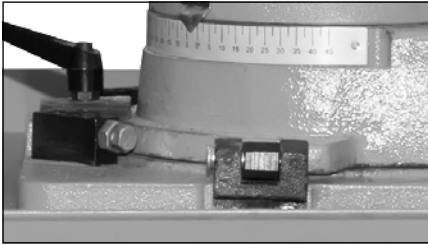

Podesite garničnik 0 / 45°

Podesite granični vijak montažnim ključem tako, kako bi bilo prikazanih precizno 0/45°.

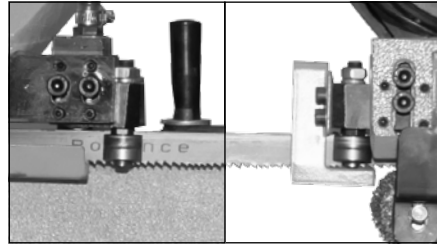

Podesite vodeće valjke vodilice trake

1. Popustite vijke vodećih valjaka.
2. Vodeće valjke podesite tako, da bi se list lagano doticao i fiksirajte ih.
3. Podesite udaljenost od obratka. → 14

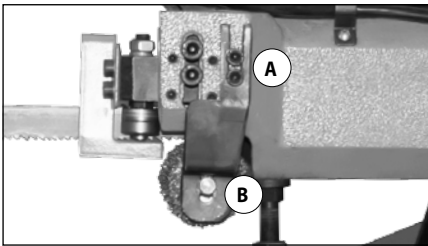

Udaljenost metalne četke za list pile

1. Popustite dva imbus vijaka (A)
2. Pomjerite metalnu četku, dok se list pile lagano ne dotekne i fiksirajte je.

Fino podešavanje:

1. Popustite matice na metalnoj četki. (B)
2. Pomjerite metalnu četku i fiksirajte je

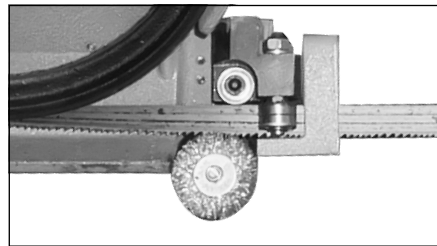

Zamijenite metalnu četku

1. Popustite matice na metalnoj četki.
2. Promjenite metalnu četku i fiksirajte je.

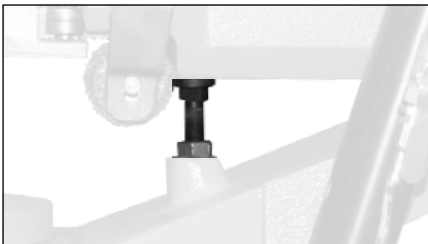

Pozicija zaustavljanja

Imbus ključem odvrnite ili zavrtnite graničnik. List pile se ne smije doticati stola.

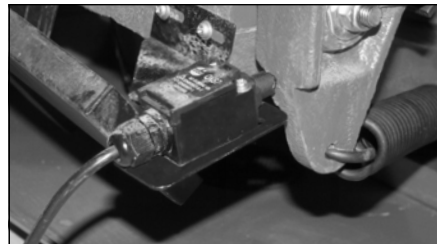

Auto-Stop prekidača

Popustite četiri vijaka sa križnim utorom, pomjerite ih dok se prekidač ne dodiruje pilu i fiksirajte ih. Izvršite probni rad. Pila se mora automatski ugasiiti, kada dodiruje graničnik (stoper).

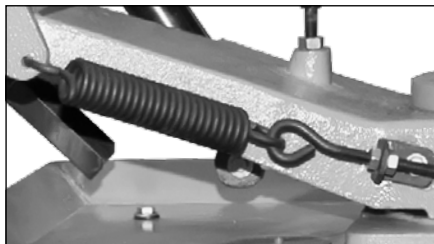

Plak opruge

Popustite dvije matice, kako biste mogli podići glave pile i podesiti silu napona opruge.

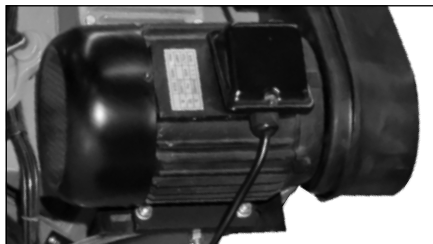

Zajednička osovina klinastog remena

1. Popustite četiri vijke.
2. Pomjerite blok motora, kako bi rjemenica motora i pogonska rjemenica bile u međusobno paralelnom odnosu, i fiksirajte ga.

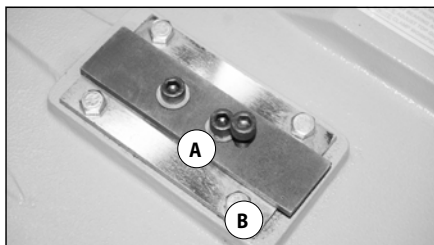

Rad trake

Popustite oba dodirna imbus vijaka. (A) Jednim vijkom podesite zajedničku osovinu. (B) Potom ponovo zavrnite vijke. (A)









Otklanjanje kvara

⚠ Prije nego što otklonite kvar, ugasite uređaj i izvucite mrežni utikač.

Kvar	Uzrok	Način uklanjanja
Stroj ne radi ili se odmah zaustavlja	<ul style="list-style-type: none"> • Ispad snabdijevanja električnom strujom. • Kvar motora ili prekidača • Provjerite mikro prekidač 	<ul style="list-style-type: none"> • Provjerite osigurač i zaštitu od opterećenja na uređaju. • Motor ili prekidač mora pregledati stručnjak u elektro struci. • Poklopac montirajte tako, kako bi se aktivirao mikro prekidač. → 13 + 21-22
Stroj će tokom sječenja mirovati.	<ul style="list-style-type: none"> • List pile je tup / istrošen • Ispao je osigurač • Provjerite mikro prekidač 	<ul style="list-style-type: none"> • Zamijenite list pile. • Nakon hlađenja ponovo uključite motor • Poklopac montirajte tako, kako bi se aktivirao mikro prekidač. → 13 + 21-22

Nakon svakog otklanjanja kvara uključite sve sigurnosne uređaje u rad i proverite ih!!!

Технически данни

Банциг за метал		MBS 200	
	Заявка №	01807	
	Присъединение	400 V ~ 50 Hz	
	Мощност на мотора	1,1 kW / P1	
	Скорост на лентата на циркуляра	24/41/61/82 m/min	
	Размер на лентата на циркуляра	2360 x 20 x 0,9 mm	
	Мощност на рязане на правоъгълник	45° 205 x 115 mm	90° 205 x 215 mm
	Мощност на рязане на трупи	45° 135 mm	90° 205 mm
	Тегло нето/бруто	190 / 227 kg	
	Степен на защита	IP 23	
Данни за шум			
	Ниво на звукова мощност L_{pA}	75 dB (A)	
	Ниво на звукова мощност L_{WA}	95 dB (A)	
	Измерено според EN ISO 3746 + EN ISO 11202, Несигурност K = 4 dB		
	Да се носи предпазно средство за слуха!		

В посочените цифрови стойности се касае за нивата на емисиите, а не непременно за безопасни нива на труд. Въпреки че между степента на емисията на шума и степента на натоварване с шум е известна корелация, от това не може надеждно да се заключи, дали са необходими допълнителни превантивни мерки или не. Сред факторите, които влияят на реалното ниво на натоварване на работниците принадлежи характеристиката на работното пространство, другите източници на шум и т.н., т.е. броят на машините и другите процеси, протичащи в непосредствена близост и времето, през което операторът е изложен на шум. Освен това, допустимото ниво на експозиция може да варира в различните страни. Тази информация обаче може да позволи на потребителя на машина, да извърши по-добра оценка на опасностите и рисковете.



Използвайте помпата едва след като внимателно сте прочели и разбрали упътването за

обслужване. Запознайте се с управляващите елементи и правилната употреба на уреда. Спазвайте всички инструкции за безопасност посочени в упътването. Дръжте се отговорно спрямо трети лица.

Обслужващия отговаря за злополуки или опасности спрямо трети лица.

Ако имате съмнения относно свързването и обслужването на уреда, обърнете се към клиентски сервиз.

Използване в съответствие с предназначението

Лентовия трион за метал е предназначен единствено за рязане на метал, чугун и пластмаси. С лентовия трион за метал не може да се обработва дървесина.

Формата на детайла трябва да е проектирана, така, че да позволя безопасно стягане в менгемето на машината и да се изключи изместване на детайла по време на процеса на рязане.

При неспазване на разпоредбите от общо валидните предписания и разпоредби от това упътване производителя не може да се вине за възникнали щети

В работната област спазвайте местните разпоредби за предотвратяване на злополуки и правилата за безопасност.

Изисквания за обслужване

Уредът трябва да се обслужва и поддържа само от лица, които са запознати и информирани за потенциалните опасности.

Никога не оставяйте деца да работят с уреда. Никога не оставяйте възрастни да работят с уреда без да са били редовно обучени за работа с уреда.

Преди употреба на уреда обслужващия трябва внимателно да прочете упътването за обслужване.

Квалификация: Освен подробно поучение от специалист за използването на уреда не е необходима никаква специална квалификация.

Минимална възраст: С уреда могат да работят само лица, които са навършили 18 години. Изключения прави използването на непълнолетни само, ако това става по време на професионалното

обучение с цел постигане на умение под надзора на обучаващото лице.

Местните разпоредби могат да определят минималната възраст на потребителя.

Обучение: Използването на уреда изисква само съответно поучаване от специалист, респ. упътване за обслужване. Специално обучение не е необходимо.

Остатъчни опасности

Дори, когато се използва правилно и се спазват всички правила за безопасност, все още могат да съществуват остатъчни рискове.

- Нараняване от порязвания
Внимавайте ръцете Ви да не попаднат в обсега на листа на триона. Опасност от порязвания от остри детайли.
- Увреждане на слуха
Продължителен престой в непосредствена близост до работещия уред може да причини увреждане на слуха. Да се носи предпазно средство за слуха!

Дори и при спазване на ръководството за експлоатация могат да съществуват остатъчни рискове.

Поведение в случай на беда

Окажете при злополука съответната първа помощ и повикайте колкото се може по бързо квалифицирана медицинска помощ. Предпазете пострадалия от други злополуки и го успокойте. Заради евентуална злополука на работното място трябва винаги да има под ръка аптечка за първа помощ според DIN 13164. Материала, който вземете от аптечката трябва да бъде допълнен веднага. Ако искате помощ, посочете тези данни:

1. Място на злополуката
2. Вид на злополуката
3. Брой на ранените
4. Вид нараняване

Символи



Прочетете упътването за обслужване



Преди извършване на каквато и да било работа по помпата винаги най-напред извадете щепсела на захранващия кабел от щепселната кутия.



Използвайте защитни ръкавици!



Носете предпазни очила!
Да се носи предпазно средство за слуха!



Използвайте защитни обувки!



Предупреждение/ внимание!



Предупреждение за опасно електрическо напрежение



Предупреждение за порезни наранявания



Внимавайте ръцете Ви да не попаднат в обсега на листа на триона.



Винаги дръжте деца и неупълномощени лица извън обсега на уреда.



Посоката на въртене на режещия диск.



CE символ



Дефектни и/или ликвидирани електрически или електронни уреди трябва да се предадат в съответните пунктове за събиране.



Батерии, петрол и други подобни вещества, които не dürfen попаднат в околната среда.



Пазете пред влага



Опаковката трябва да бъде насочена нагоре

Указания За Безопасност

⚠ ВНИМАНИЕ

Прочетете всички указания и инструкции за безопасност. Грешки при спазване на долу посочените указания могат да доведат до токов удар, пожар и/или сериозни злополуки.

Съхранявайте всички указания и инструкции за безопасност за бъдеща употреба.

Носете подходящо работно облекло, като здрави обувки с неплъзгащи подметки, здрави дълги панталони, ръкавици, предпазни очила и антифони!

Електрическо свързване / Електрическа безопасност

⚠ Работата е разрешена само с предпазен изключвател против погрешен ток (RCD макс. погрешен ток 30mA).

Включете щепсела на електрическия кабел в контакт, който е с необходимата форма, напрежението и честота и отговаря на действащите разпоредби.

Подготовка на работата / Работа

По време на работа с уреда винаги осигурете достатъчно осветление, респ. добри светлинни условия.

По време на работа, машината трябва да стои хоризонтално, върху равен под.

Използвайте обичайно продавано охлаждащо смазващо средство за обработка на метал.

Поддържайте работната площ и пода около машината чиста, без масло, грес и остатъци от материал!

Преди всяка употреба, проверете:

- Правилното функциониране на контакторите и включвателите, вкл. аварийния прекъсвач
- **Заклучени Разкачени предпазни съоръжения**
Постепенно отваряне на всяко разделително защитно устройство, за да може устройството да се изключи и проверка, че машината не може да бъде включвана при всяко отваряне на защитното устройство.

⚠ Строго е забранено да се демонтират, изменят и да се използват в противоречие с предназначението предпазните съоръжения, които се намират на машината или да се закрепват предпазни съоръжения от други производители.

Преди всяко пускане в действие проверете всички винтови и щепселни връзки, и също предпазните съоръжения от гледна точка на здравина и правилно затягане и лекота на движение на всички подвижни части.

Преди всяка употреба на помпата направете визуален контрол и се убедете, че помпата особено пък захранващия кабел и щепсела не са повредени

Строго е забранено да се отстраняват пилки и трески от машината, когато е в движение.

Транспортиране и съхранение

Повдигане и транспортиране на машината може да се извършва само от квалифициран персонал с подobaващо оборудване.

По време на транспортирането да се осигури безопасната стойка и равновесие

Съхранявайте устройството в заключено помещение, извън достъпа на деца.

Ликвидация



Дефектни и/или ликвидирани електрически или електронни уреди трябва да се предадат в съответните пунктове за събиране.

Ликвидация на транспортната опаковка

Опаковката предпазва уреда от увреждане по време на транспортиране. Опаковъчните материали обичайно са избрани според екологично приемливи критерии за боравене с отпадъци, и затова могат да се рециклират. Връщането на опаковката в обществото на материали пести суровини и намалява появата на отпадъци. Части от опаковката (напр. фолио, стиропор[®]) могат да бъдат опасни за децата.

Риск от задушаване!

Съхранявайте части от опаковката извън достъпа на деца, и ликвидирайте колкото е възможно най-бързо.

Поддръжка

⚠ Преди извършване на всякакви работи по настройка и поддръжка на устройството винаги извадете щепсела от щепселната кутия.

В случай на дефект на помпата или нейни предпазни съоръжения помпата не може да се употребява

Ремонти и работи, които не са описани в това упътване, може да извършва само квалифициран оторизиран персонал.

Да се използват само оригинални аксесоари и оригинални резервни части.

Поддържайте машината, особено вентилационните отвори, винаги в чисто състояние. Никога не пръскайте корпуса на машината с вода!

Само редовно поддръжан и обслужван уред може да бъде задоволително помагало. Недостатъчната поддръжка и грижа може да доведе до неочаквани инциденти и злополуки.

Не почитвайте машината с разтворители и леснозапалими или отровни течности. За целта използвайте единствено леко навлажнена кърпа, но едва след като сте се уверили, че щепселът е изваден от електрическия контакт.

Обслужете всички подвижни части с екологично масло.

В случай на необходимост ще намерите списък на резервните части на интернет страницата www.guede.com.

Гаранция

Гаранционния срок представлява 12 месеца при промишлена употреба, 24 месеца за потребители и започва от деня на закупуване на уреда.

Гаранцията се отнася изключително за недостатъци причинени поради дефекти на материала или фабрични дефекти. При упражняване на рекламации в гаранционния срок прибавете оригинален документ от закупуването с дата на покупката

От право на гаранция са изключени непрофесионална употреба като напр. претоварване на уреда, употреба със сила, увреждане от чуждо лице или от чужд предмет.

Неспазване на упътването за употреба и упътването за монтаж и нормалното износване също са изключени от гаранцията.

Важни информации за клиента.

Предупреждаваме, че връщането по време на гаранционния срок или след гаранционния срок е необходимо винаги да се извърши в оригинална опаковка. С тази мярка ще се избегне излишното увреждане по време на транспортиране и неговото често спорно уреждане. Устройството е защитено оптимално само в оригиналната опаковка, и така е осигурена плавна преработка.

Сервиз

Имате ли технически въпроси? Рекламации? Необходими ли Ви са резервни части или упътване за обслужване? На нашите страници www.guede.com в отдел Сервиз ще Ви помогнем бързо и без излишна бюрокрация. Помогнете ни, моля, за да можем да Ви помагаме. За да можем да идентифицираме Вашия уред в случай на рекламация, ни е необходимо да знаем неговия сериен номер, номера на продукта и година на производство. Всички тези данни ще намерите на типовата табелка. За да ги имате под ръка постоянно, запишете ги, моля, тук.

Сериен номер

Номер на продукта:

Година на производство

Tel.: +49 (0) 79 04 / 700-360

Fax: +49 (0) 79 04 / 700-51999

E-Mail: support@ts.guede.com

План на прегледи и поддръжка

Редовен период за поддръжка		Ежедневно	Веднъж седмично	Веднъж в месеца
Трески	да се отстрани	✓	✓	
Източване на охлаждащата течност	Почистете	✓	✓	
	Контрол	✓		
Режещ диск	Контрол	✓		
Машина	Почистете		✓	
Помпа	Почистете		✓	
Капак на ролките на циркуляра	Почистете		✓	
Повърхност за отлагане на ролките на циркуляра	Почистете		✓	
Крепежни винтове на шайбите на циркуляра	Контрол			✓
Крепежни винтове на предавката	Контрол			✓

Настройки и регулиране

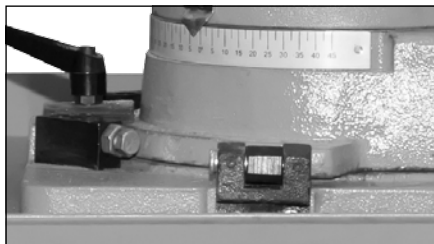

Регулирайте крайния ограничител 0 / 45°

Настройте ограничителния винт с гаечен ключ, така че да се покаже точно 0/45°.

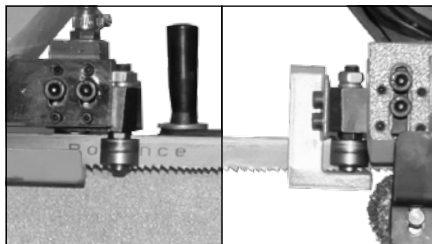

Регулирайте направляващите ролки на лентата

1. Развintете винтовете на направляващите ролки.
2. Направляващите ролки регулирайте така, че режещия диск да се докосва леко и фиксирайте.
3. Настройте разстоянието до детайла → [14](#)

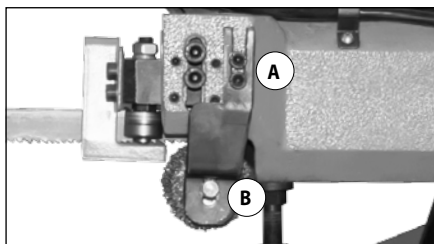

Разстояние на металната четка до лентата на циркуляра

1. Разхлабете двата винта с вътрешен шестостен (A)
2. Преместете метална четка, докато режещия диск леко докосва, и фиксирайте.

Фина настройка:

1. Развintете гайките на металната четка. (B)
2. Преместете металната четка и фиксирайте

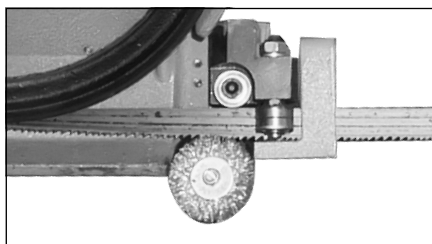

Сменете металната четка

1. Развintете гайките върху металната четка.
2. Сменете металната четка и фиксирайте.

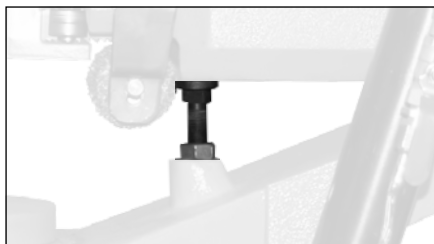

Стоп позиции

С шестограмен ключ развintете или завийте стопера. Циркуляра не трябва да докосва масата.

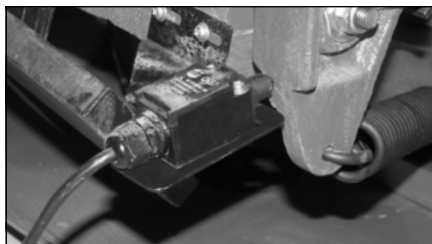

Авто-Стоп превключвател

Развintете четирите винта с крътосан жлеб, преместете ги докато превключвателя докосне циркуляра и ги фиксирайте. Направете пробна експлоатация. Циркуляра трябва автоматично да се изключи, когато докоснете ограничителя (стопера).

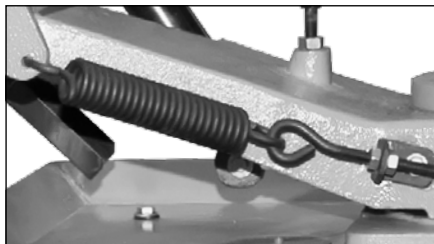

Налягане на пружината

Разхлабете двете гайки, за да можете при повдигане на главата на циркуляра да регулирате силата на изпъване на пружината.



Подравняване на кливовидния ремък

1. Развинтете четирите винта.
2. Преместете блока на двигателя, така че задвижващите шайби на двигателя да са успоредни една към друга, и ги фиксирайте.

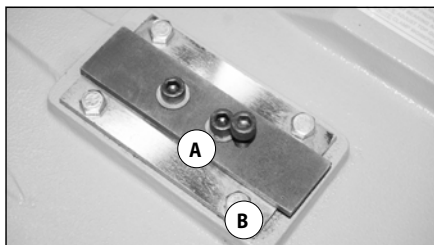

Ход на лентата

Разхлабете двата съседни шестоъгълни винта. (A) с отделния винт регулирате подравняването. (B) След това отново фиксирайте с двата винта. (A)









Отстраняване на неизправността

⚠ **Преди да отстранявате неизправност на устройството, изключете устройството и извадете щепсела от мрежата.**

Повреда	Причина	Отстраняване
Машината не функционира, или спира внезапно	<ul style="list-style-type: none"> • Прекъсване на тока • Дефектен двигател или превключвател • Проверете микропревключателя 	<ul style="list-style-type: none"> • Проверете предпазителя, проверете защитата от претоварване на устройството. • Оставете двигателят или превключвателя да бъдат проверени от квалифициран електротехник. • Поставете капака, така че да активирате микропрекъсвачът. → f13 + f21-22
Машината по време на рязане стои на едно място	<ul style="list-style-type: none"> • Режещата лента е тъпа / износена • Отпаднал прекъсвач • Проверете микропревключателя 	<ul style="list-style-type: none"> • Сменете лентата на циркуляра • След охлаждане отново включете двигателя • Поставете капака, така че да активирате микропрекъсвачът. → f13 + f21-22

След всяко отстраняване на повредата, отново въведете всички съоръжения за безопасност в действие и ги проверете !!!

Date Tehnice

Ferăstrău cu bandă pentru prelucrat metale		MBS 200
 Comandă nr.		01807
 Racord		400 V ~ 50 Hz
 Putere motor		1,1 kW / P1
 Viteze bandă de ferăstrău		24/41/61/82 m/min
 Dimensiuni bandă de ferăstrău		2360 x 20 x 0,9 mm
 Puterea de tăiere a dreptunghiului		45° 205 x 115 mm 90° 205 x 215 mm
 Puterea de tăiere a buștenilor		45° 135 mm 90° 205 mm
 Greutate netto/brutto		190 / 227 kg
 Gradul de protecție		IP 23
Date privind zgomotul		
	Nivelul presiunii acustice L_{pA}	75 dB (A)
	Nivelul puterii sunetului L_{WA}	95 dB (A)
	Măsurat conform EN ISO 3746 + EN ISO 11202, Nesiguranță K = 4 dB	
	Purtați căști de protecție a auzului	

La valorile numerice menționate este vorba de nivelul emisiilor și este absolut necesar un nivel sigur. Deși între gradul de emisie de zgomote și gradul de poluare sonoră există o anumită corelație, nu se poate deduce cu siguranță dacă sunt necesare și alte măsuri preventive suplimentare sau nu. Printre factorii care afectează măsura reală a disconfortului lucrătorilor se numără caracteristica spațiului de muncă, alte surse de zgomot, etc., adică numărul de utilaje și a altor procese desfășurate în apropiere și perioada în care operatorul este expus zgomotului. În afară de aceasta, nivelul acceptabil de expunere în diferite țări se poate deosebi. Aceste informații ar trebui să permită utilizatorului instalației să facă o evaluare mai bună a pericolelor și riscurilor.



Utilizați pompa abia după ce ați citit cu atenție și ați înțeles modul de operare. Faceți cunoștință cu elementele de comandă și utilizarea corectă a utilajului.

Respectați toate instrucțiunile de securitate cuprinse în manual. Comportați-vă cu responsabilitate față de terțe persoane.

Personalul de deservire este responsabil de accidente sau periclitarea persoanelor terțe.

Dacă aveți dubii referitor la conectarea și operarea utilajului, apelați la serviciul pentru clienți.

Utilizare conform destinației

Ferăstrăul cu bandă pentru metale este destinat în exclusivitate tăierii metalelor, fontei și a materialelor plastice. Cu ferăstrăul cu bandă pentru tăierea metalelor, nu este permis să se prelucreză lemnul.

Forma pieselor de prelucrat trebuie proiectată astfel ca să fie posibilă prinderea sigură în menghina utilajului și ca să se excludă posibilitatea de sărire a piesei de prelucrat în timpul procesului de debitare.

Nerespectând prevederile din prescripțiile și instrucțiunile general valabile cuprinse în prezentul manual, producătorul nu poate fi răspunzător de daunele survenite.

Respectați reglementările locale de prevenire a accidentelor și reglementările de securitate în zona în care lucrați.

Exigențe la adresa operatorului

Utilajul poate fi întrebuințat și întreținut numai de persoane care îl cunosc și care sunt informate de pericolele posibile.

Nu lăsați niciodată copiii să lucreze cu acest utilaj. Nu admiteți niciodată ca o persoană să lucreze cu acest utilaj fără a fi instruită reglementar.

Operatorul trebuie ca, înainte de a folosi utilajul, să citească cu atenție modul de operare.

Calificare: În afară de o instruire amănunțită din partea unui specialist, nu este necesară nici o altă calificare specială pentru deservirea prezentului utilaj.

Vârsta minimă: Utilajul poate fi operat numai de persoane care au împlinit vârsta de 18 ani. Excepție o fac minorii în cadrul pregătirii lor profesionale pentru a obține deprinderi, aceasta doar sub supravegherea instructorului.

Reglementările locale pot stabili vârsta minimă a utilizatorului.

Instructaj: Utilizarea aparatului necesită numai o instruire adecvată din partea unui specialist, respectiv de modul de operare. Un instructaj special nu este necesar.

Pericole remanente

Chiar cu o utilizare corectă și respectând toate prescripțiile de siguranță, mai pot exista riscuri reziduale.

- Rănire prin tăiere
Nu introduceți niciodată mâinile în zona de acțiune a pânzei de ferăstrău. Pericol de tăiere cu piesele de prelucrat ascuțite.
- Deteriorarea auzului
A sta o perioadă îndelungată în imediata apropiere a utilajului în funcțiune poate duce la deteriorarea auzului. Purtați căști de protecție a auzului

Chiar dacă se respectă modul de operare, mai pot exista încă riscuri reziduale.

Comportament în cazuri extreme

Acordați rănitului primul ajutor și chemați într-un timp cât mai scurt ajutorul calificat al medicului. Păziți rănitul de alte accidente, și calmați-l. În cazul unui eventual accident, la locul de muncă trebuie să se găsească întotdeauna la îndemână o trusă medicală de prim-ajutor, conform normei DIN 13164. Materialul pe care îl veți consuma din trusa medicală trebuie completat imediat. În caso di richiesta del pronto soccorso comunicare le seguenti informazioni:

1. Locul accidentului
2. Tipul accidentului
3. Numărul răniților
4. Tipul rănirii

Simboluri



Citiți modul de utilizare.



Atunci când efectuați orice lucrări pe pompă, întotdeauna scoateți mai întâi ștecherul cablului de alimentare din priza de rețea.



Folosiți mănuși de protecție!



Purtați ochelari de protecție!
Purtați căști de protecție a auzului



Folosiți încălțăminte de protecție!



Avertisment/atenție!



Avertizare împotriva pericolului prezentat de tensiunea electrică



Avertisment împotriva răniilor prin tăiere



Nu introduceți niciodată mâinile în zona de acțiune a pânzei de ferăstrău.



Țineți copiii și persoanele străine în afara razei de acțiune a utilajului.



Direcția de rotație a lamei ferăstrăului.



simbol CE



Aparate electrice sau electronice defecte și /sau lichidate trebuie să fie predate la punctele de colectare corespunzătoare.



Baterii, ulei și substanțe similare care nu dürfen pătrunde în mediu.



Ocroțiți de umezeală



Direcția de amplasare a ambalajului - în sus

Instrucțiuni De Securitate

⚠️ AVERTISMENT

Citiți toate instrucțiunile de securitate Erori în respectarea instrucțiunilor de mai jos pot duce la electrocutare, incendii și/sau accidente grave **Păstrați toate instrucțiunile de securitate pentru o utilizare ulterioară**

Purtați echipament de lucru adecvat, cum ar fi încălțăminte solidă cu talpă antiderapantă, pantaloni lungi robuști, mănuși, ochelari de protecție și protecții ale auzului!

Conectare electrică / Securitate electrică

⚠️ **Funcționarea este permisă numai cu întrerupător cu protecție împotriva curentului eronat (RCD curent eronat max. 30mA).**

Folosiți prize corespunzătoare ca formă, tensiune și frecvență, conform normelor în vigoare.

Pregătirea lucrului / Funcționare

Asigurați-vă o iluminare suficientă, respectiv condiții de iluminare bună atunci când lucrați cu utilajul.

În timpul funcționării, utilajul trebuie să se afle pe o podea dreaptă, orizontală.

Utilizați un mijloc obișnuit din comerț pentru răcirea metalelor prelucrate.

Zona de lucru și podeaua din jurul utilajului trebuie întreținute curate și fără ulei, grăsimi și resturi de material!

Înainte de fiecare utilizări controlați:

- Funcționarea reglementară a întrerupătorului, incl. a întrerupătorului de urgență

• Dacă instalațiile de protecție sunt închise Decuplate

Prin deschiderea treptată a fiecărei instalații de protecție și de separare să fie posibilă deconectarea utilajului și a se verifica imposibilitatea de a pune utilajul în funcțiune ori de câte ori se deschide instalația de protecție.

 Este strict interzisă demontarea, modificarea sau utilizarea contrar destinației a tuturor instalațiilor de protecție de pe utilaj, ca și montarea instalațiilor de protecție ale altor producători.

Înainte de fiecare puneri în funcțiune, controlați toate îmbinările telescopice și cele cu șuruburi ca și instalațiile de protecție, dacă sunt suficient de solide și strânse reglementar ca și ușurința de mișcarte a părților mobile.

Înainte oricărei utilizări a pompei, efectuați proba vizuală și convingeți-vă că pompa, mai ales cablul de rețea și ștecherul, nu sunt deteriorate.

Este strict interzis a se înlătura rumegușul și așchiile de pe utilajul în funcțiune.

Transport și depozitare

Ridicarea și transportarea utilajului se poate face numai de personal calificat, echipat corespunzător.

Pe timpul transportului a se asigura echilibrul și o poziție sigură.

Depozitați utilajul într-un spațiu închis, inaccesibil copiilor.

Lichidare



Aparate electrice sau electronice defecte și /sau lichidate trebuie să fie predate la punctele de colectare corespunzătoare.

Lichidarea ambalajului de transport

Ambalajul protejează utilajul în timpul transportului împotriva deteriorărilor. Materialele de ambalaj sunt alese de regulă în funcție de aspecte ecologice plauzibile și de modul de lichidare, de aceea acestea pot fi reciclate. Înapoierea ambalajelor în circuitul de materiale economisește materiile prime și reduce cheltuielile pentru lichidarea deșeurilor. Părți ale ambalajului (de ex. folie, stiropor[®]) pot prezenta pericol pentru copii. Asigurați ca copiii să nu aibă acces la aceste părți ale ambalajului și lichidați-le cât mai repede.

Pericol de asfixiere!

Asigurați ca copiii să nu aibă acces la aceste părți ale ambalajului și lichidați-le cât mai repede.

Întreținere

 **Înainte de a se efectua orice lucrări de reglare sau întreținere pe utilaj, scoateți întotdeauna ștecherul din priză.**

Pompa nu poate fi utilizată în cazul în care este defectă pompa sau instalațiile de protecție de pe ea. Reparațiile și lucrările care nu sunt descrise în prezentul manual pot fi efectuate numai de personal calificat și autorizat.

Utilizați numai accesorii și piese de schimb originale. Întreține utilajul în stare curată, în special orificiile de aerisire. Nu stropiți niciodată cu apă corpul utilajului! Numai un utilaj întreținut și îngrijit cu regularitate poate fi de un ajutor real. Întreținerea și grija insuficientă de utilaj poate duce la accidente neprevăzute.

Nu folosiți solvenți, lichide inflamabile sau toxice pentru curățarea pistolului. Utilizați în acest scop o cârpă umedă; verificați mai întâi ca ștecherul să fie scos din priză.

Tratați toate piesele mobile cu ulei ecologic.

În caz de necesitate, veți găsi lista pieselor de schimb pe pagina www.guede.com.

Garanție

Perioada de garanție de 12 luni la o utilizare industrială, 24 de luni pentru consumatori, începând cu data achiziției aparatului.

Garanția se referă în exclusivitate la defecțiunile provocate de defectele de material sau de producție. La reclamația în perioada de garanție trebuie prezentat documentul de achiziție original, cu data vânzării.

Garanția nu ia în considerare utilizarea neprofesională, ca de ex. suprasolicitarea utilajului, utilizarea forțată, defectarea prin intervenție străină sau cu obiecte străine. Nerespectarea modului de utilizare și de montaj ca și uzura normală de asemeni nu intră în garanție.

Service

Aveți întrebări de ordin tehnic? Reclamații? Aveți nevoie de piese de schimb sau de manualul de operare? Pe site-ul nostru www.guede.com, la secția de Servis vă vom ajuta în mod rapid și nebirocratic. Vă rugăm să ne ajutați să vă ajutăm. Pentru ca utilajul dvs. să poată fi identificat în caz de reclamație, avem nevoie de numărul seriei, numărul comenzii și de anul de producție. Toate aceste date le veți găsi pe plăcuța de tip. Pentru ca toate aceste date să fie mereu la îndemână, vă rugăm să le notați mai jos.

Informații importante pentru client

Atragem atenția că înapoierea utilajului în timpul perioadei de garanție și după aceasta trebuie efectuată numai în ambalajul original. Această măsură este luată pentru a se evita deteriorarea inutilă în timpul transportului și soluționarea deseori controversată a acesteia. Utilajul este protejat în mod optim numai în ambalajul original, astfel este asigurată și soluționarea rapidă și fără piedici a reclamației.

Nr. serie:

Nr. comandă:

An de producție:

Tel.: +49 (0) 79 04 / 700-360

Fax: +49 (0) 79 04 / 700-51999

E-Mail: support@ts.guede.com

Plan de verificări și întreținere

Perioadă regulată de întreținere		Zilnic	O dată pe săptămână	O dată pe lună
Așchii	a se înlătura	✓	✓	
Scurgerea lichidului de răcire	Curățați	✓	✓	
	Verificare	✓		
Lamă de ferăstrău	Verificare	✓		
Utilaj	Curățați		✓	
Pompă	Curățați		✓	
Capacul rolor de pe ferăstrău	Curățați		✓	
Spațiu de depunere a rolor de ferăstrău	Curățați		✓	
Șuruburi de fixare a pârghiilor ferăstrăului	Verificare			✓
Șuruburi de fixare a cutiei de transmisie	Verificare			✓

Setări și reglaje

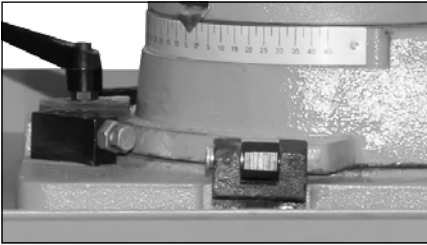

Reglați opritorul la 0 / 45°

Fixați șurubul opritorului cu cheia cu furcă astfel ca să se vizualizeze exact 0/45°.

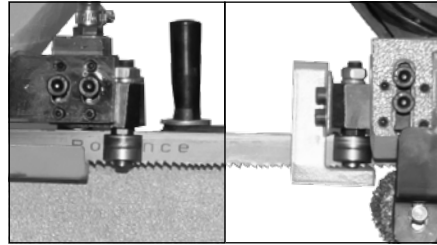

Reglați roțile de ghidare a benzii

1. Degajați șuruburile roților de ghidare
2. Reglați roțile de ghidare astfel ca lama ferăstrăului să se atingă ușor, apoi fixați.
3. Reglați distanța față de piesa de prelucrat → ¹⁴

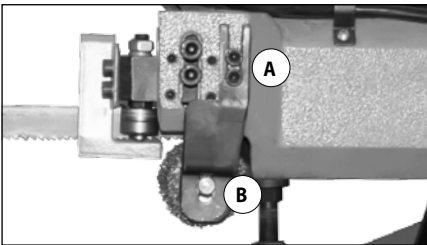

Distanța periei de metal față de banda ferăstrăului

1. Slăbiți cele două șuruburi imbus (A)
2. Deplasați peria de metal până se va atinge ușor lama ferăstrăului, apoi fixați.

Reglare fină:

1. Slăbiți piulițele pe peria de metal (B)
2. Deplasați peria de metal și fixați-o

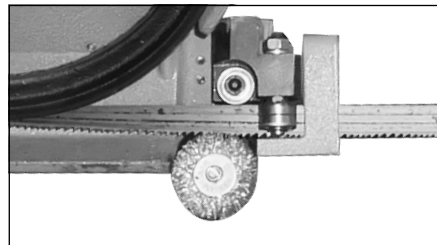

Scoateți peria de metal

1. Deșurubați piulițele de pe peria de metal
2. Înlocuiți peria de metal și fixați-o

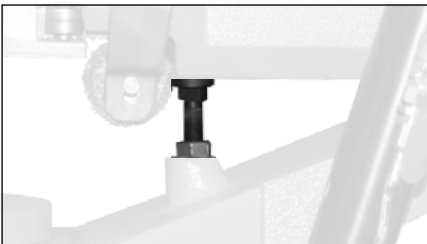

Poziția de oprire

Cu o cheie imbus deșurubați sau înșurubați opritorul. Lama ferăstrăului nu trebuie să se atingă de masă.

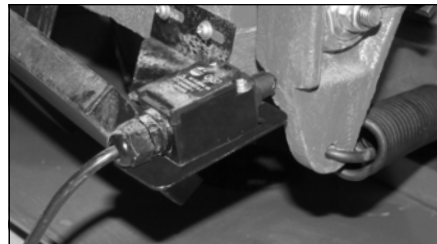

Auto-stop comutator

Slăbiți cele patru șuruburi cu crestătură în cruce, deplasați-le până ce comutatorul se va atinge de ferăstrău și fixați. Efectuați o funcționare de probă. Ferăstrăul trebuie să se deconecteze automat atunci când vă veți atinge de opritor (stoper).

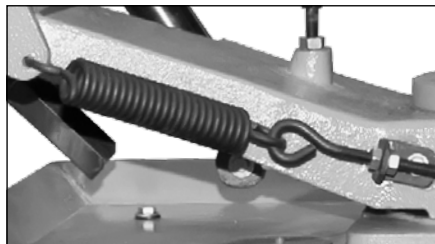

Presiune arc

Slăbiți cele două piulițe ca să puteți, cu capul ferăstrăului ridicat, să reglați puterea de tensionare a arcului

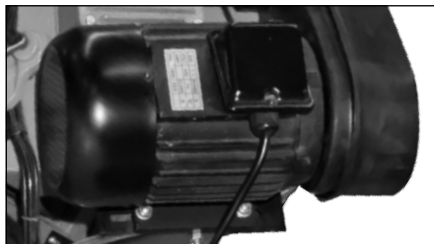

Alinierea curelei trapezoidale

1. Slăbiți cele patru șuruburi.
2. Deplasați blocul motor astfel ca rola de curea a motorului și rola curelei de transmisie să fie în poziție paralelă una față de cealaltă, și fixați.

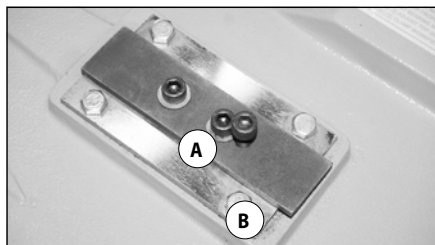

Funcționarea benzii

Slăbiți ambele șuruburi hexagonale adiacente. (A) Cu fiecare șurub reglați coaxialitatea. (B) Fixați apoi cu ambele șuruburi. (A)









Înlăturare defecțiune

⚠ Înainte de a înlătura defecțiunea de pe utilaj, deconectați-l și scoateți ștecherul din rețea.

Defecțiune	Cauză	Remediere
Utilaj fără funcțiune, sau se oprește neprevăzut	<ul style="list-style-type: none"> • Cădere de curent • Motor sau comutator defect • Verificați microcomutatorul 	<ul style="list-style-type: none"> • Controlați siguranța, verificați protecția împotriva suprasolicitării utilajului • Dați la verificat motorul sau comutatorul unui electrician de specialitate • Montați capacul astfel ca să se activeze microcomutatorul → (13) + (21-22)
Utilajul se oprește în timpul debitării	<ul style="list-style-type: none"> • Banda de ferăstrău este teșită / consumată • Întrerupător de circuit căzut • Verificați microcomutatorul 	<ul style="list-style-type: none"> • Înlocuiți banda de ferăstrău • Reporniți motorul după ce s-a răcit • Montați capacul astfel ca să se activeze microcomutatorul → (13) + (21-22)

După înlăturarea defecțiunii, puneți întotdeauna în funcțiune toate instalațiile de siguranță și verificați-le!!!

Tehnički podaci

Trakasta pila za metale		MBS 200
	Br. za narudžbu	01807
	Priključak	400 V ~ 50 Hz
	Snaga motora	1,1 kW / P1
	Brzine trake pile	24/41/61/82 m/min
	Dimenzije trake pile	2360 x 20 x 0,9 mm
	Snaga sječenja pravokutnih oblika	45° 205 x 115 mm 90° 205 x 215 mm
	Snaga sječenja trupaca	45° 135 mm 90° 205 mm
	Težina netto/brutto	190 / 227 kg
	Stupanj zaštite	IP 23
Podaci o razini buke		
	Nivo akustičnog pritiska L_{pA}	75 dB (A)
	Nivo akustične snage L_{WA}	95 dB (A)
	Izmereno prema EN ISO 3746 + EN ISO 11202, Nesigurnost K = 4 dB	
	Koristiti odgovarajuću zaštitu sluha!	

Kod navedenih brojčanih vrijednosti se radi o nivou emisija a ne o stupnju radne bezbjednosti. Iako je između stupnja emisije buke i stupnja opterećenja određena koleracija, nije moguće također pouzdano utvrditi, da li su potrebne neke dodatne preventivne mjere ili ne. Među faktore, koji utiču na stvarnu mjeru opterećenja radnika spada i karakteristika radnog prostora, ostali izvori buke itd. - tj. broj strojeva i ostale procese koji su u toku u blizini i vrijeme, u kojem je operator izložen buci. Osim toga se može dozvoljena razina ekspozicije u različitim državama razlikovati. Ove informacije bi trebale omogućiti korisniku uređaja, da bolje otkrije opasnost i rizik.



Pumpu koristite tek nakon što ste pročitali i shvatili sva uputstva navedena u uputstvu za upotrebu.

Upoznajte se sa ispravnim načinom korištenja uređaja i njegovim komandnim elementima. Pridržavajte se svih sigurnosnih uputstava navedenih u uputstvu za korišćenje. Uvek se ponašajte odgovorno prema trećim osobama.

Osoblje koje rukuje uređajem snosi odgovornost prema trećim licima za sve štete ili rizike.

U slučaju bilo kakvih sumnji u vezi sa instalacijom i korišćenjem uređaja, obratite se korisničkom servisu.

Namenska upotreba

Trakasta pila za metale namijenjena je isključivo za sječenje metala, linoleuma i plastike. Sa trakastom pilom za metale se ne smije obrađivati drvo.

Oblik materijala mora biti pretpostavljen tako, kako bi bilo moguće bezbjedno učvrstiti držač stroja, kako bi isti ne ispao prilikom procesa obrade.

U slučaju nepridržavanja odredbi opšte važećih propisa i uputstava navedenih u ovom Uputstvu za upotrebu, proizvođač uređaja ne snosi nikakvu odgovornost za eventualne štete.

U radnim područjima se pridržavajte lokalnih propisa prevencije od oštećenja i bezbjednosne propise.

Zahtevi za osoblje

Uređaj može upotrebljavati i održavati samo lice koje dobro poznaje način upotrebe s njim i koja su obaviještena o potencijalnim opasnostima.

Nikad ne dozvolite, da uređaj upotrebljavaju djeca. Nikad nemojte dozvoliti osobama, koje nisu upoznate s korišćenjem uređaja, da rade s ovim postrojenjem.

Pre rukovanja sa uređajem, korisnik je dužan da pažljivo pročita uputstvo za upotrebu.

Kvalifikacija: Osim detaljnog upoznavanja sa uređajem od strane stručnjaka, nije potrebna nikakva posebna kvalifikacija.

Minimalna starost korisnika: Sa uređajem smeju da rade samo lica koja su navršila 18 godina. Izuzetak predstavljaju jedino maloletna lica u okviru programa za sticanje stručne prakse i obrazovanja pod nadzorom izvođača praktične nastave.

Važeće lokalne odredbe mogu odrediti minimalnu starost korisnika kultivatora.

Obuka Korišćenje uređaja zahteva samo odgovarajuću opštu obuku odnosno objašnjenje od strane stručnjaka tj. postupanje u skladu sa uputstvom za korišćenje uređaja. Specijalna obuka nije neophodna.

Sekundarne opasnosti

Uprkos ispravnom korištenju i poštivanju svih bezbjednosnih propisa postoji opasnost od ozljeda i šteta pri radu s uređajem.

- Ozljede od posekotina
Nikada nemojte stavljati ruke u područje odnosno u blizini lista testere. Opasnost od posjekotina oštrim obratcima.

- Oštećenje sluha
Duže vrijeme u neposrednoj blizini uređaja može oštetiti sluh. Koristiti odgovarajuću zaštitu sluha!

Uprkos pridržavanju se radnih uputa može da postoji opasnost od skrivenih sekundarnih rizika.

Postupanje u slučaju nužde

Pružite povređenom licu prvu pomoć koja odgovara vrsti povrede i odmah potražite lekarsku pomoć. Zaštitite povređeno lice od drugih povreda i probajte da ga smirite. Za slučajeve nesreće i povreda na radnom mestu mora biti na raspolaganju i priručna apoteka za pružanje prve pomoći i to prema standardu DIN 13164. Upotrebljeni materijal iz priručne apoteke treba zatim odmah dopuniti. Ako tražite lekarsku pomoć, navedite sledeće podatke:

1. Mesto nezgode
2. Vrsta nezgode
3. Broj povređenih lica
4. Vrsta povrede

Simboli



Pročitajte uputstvo za korišćenje



Pre izvođenja bilo kakvih radova na pumpi, uvek izvadite utikač elektronapojnog kabla iz mrežne utičnice.



Koristite bezbjednosne rukavice!



Prilikom rada uvek nosite zaštitne naočale!
Koristiti odgovarajuću zaštitu sluha!



Upotrebljavajte bezbjednosne cipele



Upozorenje/Pažnja!



Pažnja - opasnost od električnog napona



Opasnost od spotaknuća



Nikada nemojte stavljati ruke u područje odnosno u blizini lista testere.



Osigurajte da se deca i neovlašćena lica zadržavaju na dovoljnoj udaljenosti od uređaja.



Smjer okretanja lista pile.



Simbol CE



Oštećeni ili dotrajali električni odnosno elektronski uređaji moraju biti predati u centar za sakupljanje otpada takve vrste.
Baterije, ulje i slične tvari ne dürfen ući u okoliš.



Čuvati od vlage



Pakovanje mora biti obrnuto, prema gore

Upozorenja I Uputstva

⚠ upozorenje

Pročitajte sve bezbjednosne upute i preporuke.

Greške i nepoštivanje navedenih uputa mogu uzrokovati strujni udar, požar i/ili ozbiljne ozljede.

Sve bezbjednosne upute i preporuke sačuvajte za upotrebu u budućnosti.

Upotrebljavajte prigodnu radnu odjeću ali i čvrstu obuću s đonom koji ne klizi, masivne duge pantalone, rukavice, zaštitne naočale i zaštitu za sluh!

Električni priključak / Sigurnost od električnog udara



Uređaj sme da bude priključen samo na utičnicu sa zaštitnim prekidačem za prekostrujnu zaštitu (RCD, maks. struja greške 30mA).

Utikač električnog kabla priključite u utičnicu koja je odgovarajuća po obliku, naponu i frekvenciji i odgovara važećim propisima.

Priprema rada / Rad

Prilikom rada sa uređajem uvijek obezbjedite dovoljno osvetljenje.

Prilikom rada mora stroj stajati vodoravno na ravnom terenu.

Upotrebljavajte klasično mazivo za obradu metala.

Radno područje i tlo oko uređaja mora biti uvijek čisto i bez ulja, maziva i ostataka materijala!

Prije svake upotrebe provjerite:

- Pravilan rad prekidača za uklj./isklj. i prekidača za slučaj nužde
- **Zaključani Prekinuti zaštitni uređaji.** Postepenim otvaranjem svakog zaštitnog uređaja, kako bi bilo stroj moguće isključiti i provjeriti, da nije moguće uključiti prilikom svakog otvaranja zaštitnog uređaja.

 Strogo je zabranjeno otklanjati, demontirati i mijenjati sve zaštitne elemente koji se nalaze na uređaju kao i upotrebljavati iste protivno njihovoj namjeni odnosno upotrebljavati zaštitne elemente drugih proizvođača.

Prije svakog puštanja u rad provjerite sve vijčane spojeve i sve druge spojeve kao i čvrstoću, ispravnu zategnutost i laki hod svih pokretnih dijelova uređaja. Pre upotrebe pumpe izvršite vizuelni pregled i provjerite stanje i eventualna oštećenja napojnog kabla i utikača.

Ne čistite piljevine i drvenu prašinu oko uređaja dok radi.

Prijevoz i uskladištenje

Podizanje i transport uređaja može vršiti samo stručno osposobljeno osoblje i to sa određenom opremom.

Tokom transporta se pobrinite za stabilno stajanje i ravnotežu.

Uređaj čuvajte na zatvorenom mjestu van dosjega djece.

Likvidacija

 Oštećeni ili dotrajali električni odnosno elektronski uređaji moraju biti predati u centar za sakupljanje otpada takve vrste.

Likvidacija transportne ambalaže

Ambalaža štiti uređaj od oštećenja tijekom transporta. Ambalaža se povećinom bira prema ekološkim gledištima i gledištima rukovanja sa otpacima, zato se može upotrijebiti za reciklažu. Vraćanje ambalaže za ponovnu uporabu smanjuje količinu otpada. Dijelove ambalaže-omotača (npr. npr. folije Styropor®) mogu biti opasne za djecu.

Opasnost od opekotina!

Dijelove ambalaže čuvajte van dohvata djece i što prije likvidirajte.

Održavanje

 **Prije podešavanja i održavanja uređaj uvijek ugasite i izvucite utikač iz utičnice.**

U slučaju oštećenja uređaja ili zaštitnih elemenata, pumpa se ne sme koristiti.

Samo redovno održavanje i tehnički pregledi mogu osigurati ispravno funkcionisanje pumpe. Nedovoljno ili neodgovarajuće održavanje može dovesti do nepredvidivih šteta ili povreda.

Mašinu i njene komponente nemojte čistiti rastvaračima, zapaljivim i otrovnim tečnostima. Za čišćenje upotrebite samo vlažnu krpu.

Uređaj a prije svega otvore za prozračivanje moraju biti uvijek čisti. Tijelo uređaja nikad ne perite vodom!

Samo redovno održavanje i tehnički pregledi mogu osigurati ispravno funkcionisanje pumpe. Nedovoljno ili neodgovarajuće održavanje može dovesti do nepredvidivih šteta ili povreda.

Mašinu i njene komponente nemojte čistiti rastvaračima, zapaljivim i otrovnim tečnostima. Za čišćenje upotrebite samo vlažnu krpu.

Sve pokretne dijelove kosilice podmažite ekološkim uljem.

Prema potrebi možete potražiti specifikaciju rezervnih delova na Internet stranicama www.guede.com.

Garancija

Garancija važi 12 mjeseci u slučaju industrijske upotrebe, a 24 mjeseca za potrošača; počinje važiti na dan prodaje uređaja.

Garancija se odnosi isključivo na mane/kvarove prouzrokovane zbog mana samog materijala ili tvorničke greške. U slučaju reklamacije u okviru garantnog roka neophodno je dostaviti originalni račun kao potvrdu o kupovini i sa navedenim datumom prodaje.

Garancija ne pokriva kvarove nastale zbog nestručne upotrebe proizvoda kao što su, na primer, preopterećenje, nasilno korišćenje, oštećenje zbog nestručnog evovlaštenog zahvata ili kvarovi nastali u dodiru sa stranim predmetima. Garancija ne pokriva ni štete nastale zbog nepridržavanja odredbi iz Uputstva za upotrebu i montažu i zbog uobičajenog habanja proizvoda.

Važna informacija za korisnika

Proizvod uvijek vraćajte u originalnoj ambalaži ukoliko je u pitanju servis u sklopu garancije. Pomoću ove sigurnosne mjere učinkovito spriječite oštećenje prilikom transporta i njegovog spornog rješavanja. Uređaj je optimalno zaštićen samo, kada se nalazi u originalnoj ambalaži, čime se osigurava tekuća obrada.

Servis

Imate li tehnička pitanja? Želite da date reklamaciju? Potrebni su Vam rezervni delovi ili uputstvo za upotrebu? Na našem homepage sajtu www.guede.com, u sekciji, **Servis**, pomoći ćemo Vam brzo i bez nepotrebne papirologije. Molimo Vas da nam pomognete kako bismo mi pomogli Vama. Radi jednostavne identifikacije Vašeg uređaja u slučaju podnošenja reklamacije, potreban nam je serijski broj proizvoda, broj za narudžbu kao i godina proizvodnje. Svi ti podaci navedeni su na tipskoj pločici uređaja. Kako biste te podatke imali uvek pri ruci, molimo da ih upišete u dole navedena polja.

Serijski broj

Broj za narudžbu

Godina proizvodnje

Tel.: +49 (0) 79 04 / 700-360
 Fax: +49 (0) 79 04 / 700-51999
 E-Mail: support@ts.guede.com

Plan tehničkih pregleda i održavanja

Pravila redovnog održavanja		Svaki dan	Svake sedmice	Svaki mjesec
Krhotine	skloniti	✓	✓	
Isticanje sredstva za hlađenje	Očistiti	✓	✓	
	Kontrola	✓		
Kolut pile	Kontrola	✓		
Uređaj	Očistiti		✓	
Pumpa	Očistiti		✓	
Poklopac valjaka pile	Očistiti		✓	
Površina za odlaganje valjaka pile	Očistiti		✓	
Učvrtni vijci kolotura pile	Kontrola			✓
Učvrtni vijci mjenjača	Kontrola			✓

Podešavanje i fino podešavanje

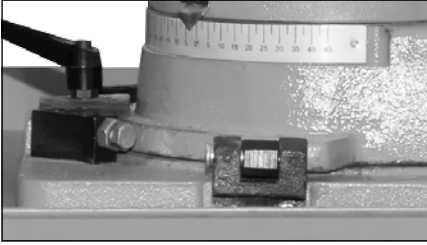

Podesite garničnik 0 / 45°

Podesite granični vijak montažnim ključem tako, kako bi bilo prikazanih precizno 0/45°.

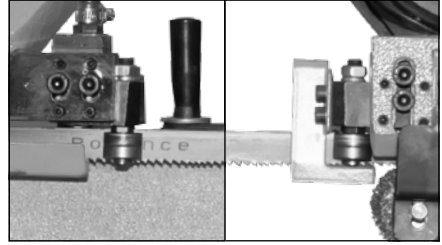

Podesite vodeće valjke vodilice trake

1. Popustite vijke vodećih valjaka.
2. Vodeće valjke podesite tako, da bi se list lagano doticao i fiksirajte ih.
3. Podesite udaljenost od obratka. → 14

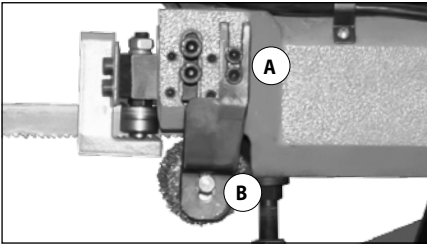

Udaljenost metalne četke za list pile

1. Popustite dva imbus vijaka (A)
2. Pomjerite metalnu četku, dok se list pile lagano ne dotekne i fiksirajte je.

Fino podešavanje:

1. Popustite matice na metalnoj četci. (B)
2. Pomjerite metalnu četku i fiksirajte je

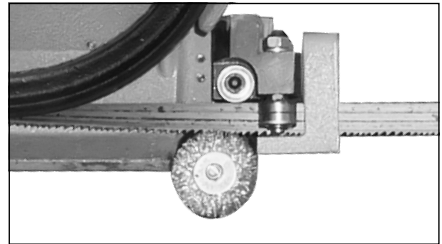

Zamijenite metalnu četku

1. Popustite matice na metalnoj četci.
2. Promjenite metalnu četku i fiksirajte je.

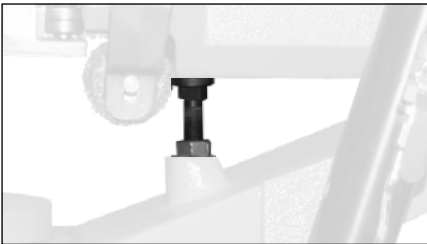

Pozicija zaustavljanja

Pomoću imbus ključa odvrnite ili zavrnite graničnik. List pile se ne smije doticati stola.

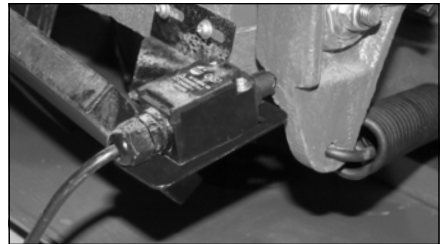

Auto-Stop prekidača

Popustite četiri vijaka sa križnim utorom, pomjerite ih dok se prekidač ne dodiruje pilu i fiksirajte ih. Izvršite probni rad. Pila se mora automatski ugasiiti, kada dodiruje graničnik (stoper).

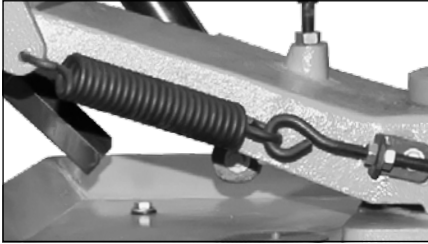

Plak opruge

Popustite dvije matice, kako biste mogli podići glave pile i podesiti silu napona opruge.

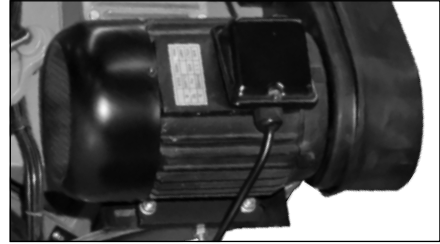

Zajednička osovina klinastog remena

1. Popustite četiri vijke.
2. Pomjerite blok motora, kako bi rjemenica motora i pogonska rjemenica bile u međusobno paralelnom odnosu, i fiksirajte ga.

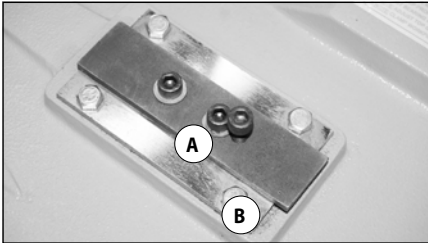

Rad trake

Popustite oba dodirna imbus vijaka. (A) Jednim vijkom podesite zajedničku osovinu. (B) Potom ponovo zavrnite vijke. (A)

Otklanjanje kvara

⚠ Prije nego što sklonite kvar, ugasite uređaj i izvucite mrežni utikač.

Kvar	Uzrok	Način uklanjanja
Stroj ne radi ili se odmah zaustavlja	<ul style="list-style-type: none"> • Ispad snabdijevanja električnom strujom. • Kvar motora ili prekidača • Provjerite mikro prekidač 	<ul style="list-style-type: none"> • Provjerite osigurač i zaštitu od opterećenja na uređaju. • Motor ili prekidač mora pregledati stručnjak u elektro struci. • Poklopac montirajte tako, kako bi se aktivirao mikro prekidač. → 13 + 21-22
Uređaj će tokom sječenja mirovati.	<ul style="list-style-type: none"> • List pile je otupljen / istrošen • Prekinuo je osigurač • Provjerite mikro prekidač 	<ul style="list-style-type: none"> • Zamijenite list pile. • Poslije hlađenja ponovo uključite motor • Poklopac montirajte tako, kako bi se aktivirao mikro prekidač. → 13 + 21-22

Poslije svakog otklanjanja kvara uključite sve sigurnosne uređaje u rad i provjerite ih!!!

ORIGINAL - KONFORMITÄTSERKLÄRUNG

Hiermit erklären wir, dass die nachfolgend bezeichneten Geräte aufgrund ihrer Konzipierung und Bauart sowie in den von uns in Verkehr gebrachten Ausführungen den einschlägigen, grundlegenden Sicherheits- und Gesundheitsanforderungen der EG-Richtlinien entsprechen. Bei einer nicht mit uns abgestimmten Änderung der Geräte verliert diese Erklärung ihre Gültigkeit.

EC-DECLARATION OF CONFORMITY

We, hereby declare the conception and construction of the below mentioned appliances correspond - at the type of construction being launched - to appropriate basic safety and hygienic requirements of EC Directives. In case of any change to the appliance not discussed with us the Declaration expires.

DECLARATION CE DE CONFORMITE

Nous, Déclarons par la présente que les appareils indiqués répondent du point de vue de leur conception, construction ainsi que de leur réalisation mise sur le marché, aux exigences fondamentales correspondantes des directives de la CE en matière de sécurité et d'hygiène. Cette déclaration perd sa validité après une modification de l'appareil sans notre approbation préalable.

PROHLASENI O SHODE EU

Tímto prohlašujeme my, že koncepce a konstrukce uvedených přístrojů v provedeních, která uvádíme do oběhu, odpovídá příslušným základním požadavkům směrnice EU na bezpečnost a hygienu. V případě změny přístroje, která s námi nebola konzultovaná, stráca toho vyhlásenie svoju platnosť.

VYHLASENIE O ZHODE EÚ

Týmto vyhlasujeme my, že koncepcia a konštrukcia uvedených prístrojov vo vyhotoveniach, ktoré uvádzame do obehu, zodpovedá príslušným základným požiadavkám smernice EÚ na bezpečnosť a hygienu. V prípade zmeny prístroje, ktorá s námi nebola konzultovaná, ztráca toho prohlásení svou platnosť.

EG-CONFORMITEITVERKLARING

Hiermede verklaren wij, dat de genoemde machine, op grond van zijn ontwerp en bouwwijze, evenals de door ons in omloop gebrachte uitvoeringen, aan de desbetreffende fundamentele veiligheids- en gezondheidverordeningen van de EG-richtlijnen voldoen. Bij een niet met ons overeengekomen wijziging aan het apparaat verliest deze verklaring haar geldigheid.

DICHARAZIONE DI CONFORMITÀ CE

Dichiariamo con il presente noi, che la concezione e costruzione degli apparecchi elencati, nelle realizzazioni che stiamo introducendo alla vendita, sono conformi ai requisiti principali delle direttive CE sulla sicurezza ed igiene. Nel caso della modifica dell'apparecchio da noi non autorizzata, la presente dichiarazione perde la propria validità.

AZONOSSÁGI NYILATKOZAT EU

Ezzel kijelentjük mi, a hogy a lentiékbén megjelölt gépipari termék, koncepciója és tervezése, az általunk forgalomba kerülő kivitelezésben, megfelel az EU illetékes biztonsági és higiéniai szabályzatok alapkövetelményeinek. A gépen, a velünk való konzultáció nélkül végzett változások esetén, a jelen nyilatkozat érvényességét veszti.

IZJAVA O SUKLADNOSTI EU

Temeljem ove izjave, mi, proglašavamo da dole navedeni uređaji, u pogledu njihove koncepcije i konstrukcije kao i u pogledu izvedbi koje smo uveli u promet, ispunjavaju odgovarajuće osnovne zahtjeve u vezi sigurnosti i zdravlja prema smjernicama EU. Ako dođe do izmjene uređaja bez naše suglasnosti, ova Izjava postaje nevažećom.

IZJAVA O ISTOVETNOSTI EU

S tem izjavljamo, da koncepcija in zgradba spodaj navedenih naprav v izvedbah, ki jih uvajamo na trg, odgovarja ustreznim osnovnim predpisom smernic EU za varnost in higieno. V primeru spremembe naprave, o kateri se niste posvetovali z nami, ta izjava izgubi svojo veljavnost.

DECLARAȚIE DE CONFORMITATE UE

Prin prezenta declarăm că concepția și construcția utilajelor de mai jos, în execuția în care sunt date în circulație, corespond exigențelor de bază ale directivelor UE referitoare la siguranță și igienă. În cazul unei modificări pe utilaj care nu a fost consultată cu noi, această declarație își pierde valabilitatea.

ДЕКЛАРАЦИЈА ЗА СХОДСТВО С ЕС

С това декларираме ние, че концепцията и конструкцията на долупосочените уреди в изпълнения, които пускаме в обръщение, отговарят на съответните изисквания на инструкциите на ЕС за безопасност и хигиена. В случай на изменение на уреда, което не е било консултирано с нас, тази декларация губи своята валидност.

IZJAVA O SUKLADNOSTI EU

Temeljem ove izjave, mi, proglašavamo, da dole navedeni uređaji, u pogledu njihove koncepcije i konstrukcije kao i u pogledu izvedbi koje smo uveli u promet, ispunjavaju odgovarajuće osnovne direktive bezbjednosti i zdravlja prema smjernicama EU. Ako dođe do promjena na uređaju bez naše suglasnosti, ova Izjava postaje nevažećom.

DEKLARACJA ZGODNOŚCI UE

Niniejszym oświadczamy, my że koncepcja i konstrukcja przedstawionych poniżej urządzeń w wersji, która jest wprowadzona do obiegu, odpowiada stosownym podstawowym wymogom dyrektyw UE dotyczących bezpieczeństwa i higieny. Niniejsza deklaracja przestaje obowiązywać w przypadku zmiany urządzenia, która nie została z nami skonsultowana.

AB UYGUNLUK BEYANNAMESİ

Beyan ederiz ki aşağıda belirtilen piyasaya sürdüğümüz modellerin tasarımları ve yapıları itibarıyla güvenlik ve hijyen ile ilgili AB yönetmeliklerine uygun olduğunu beyan ederiz. Aletlerde bize danışılmadan yapılacak bir değişiklikle durumunda işbu beyanname geçerliğini yitirir.

Metallbandsäge

Metal Band Saw | Scie à ruban à métaux | Segatrice a nastro per metallo | Metaalbandzaag | Pásová pila na kov | Pásová pila na kov | Fémvágó szalagfűrész | Tračna žaga za kovine | Trakasta pila za metale | Банциг за метал | Ferăstrău cu bandă pentru prelucrat metale | Trakasta pila za metale

01807 / MBS 220**Einschlägige EG-Richtlinien**

Appropriate EU Directives | Directives de la CE applicables | Prohlášení o shodě EU | Vyhlášení o zhode EU | Desbetreffende EG-Richtlinien | Direttive CE applicabili | Illetékes EU előírások | Príjmjenjive smjernice EU | Uporabne smernice EU | Directivele UE aferente | Съответни наредби на ЕС | Príjmjenjive smjernice EU | Stosowne dyrektywy UE | Ilgijli AB yönetmelikleri

- 2006/95/EC 2004/108/EC
 2009/105/EC 1907/2006/EC
 2011/65/EC ROHS 2009/142/EC
 89/686/EEC (PPE) 1935/2004/EC
 2006/42/EC

 Annex IV

Notified Body: No: Name:
Adress:

Type Ex. Cert.-No:

- 97/68/EC_
Emission No.:
 2000/14/EC_2005/88/EC

Konformitätsbewertungsverfahren

Method of compliance assessment | Mode d'examen de la conformité | Modo di valutazione della conformità | Conformitätsbeurteilungsverfahren | Způsob posouzení shody | Spôsob posúdenia zhody | Az azonosság megítélésének a módja | Način presoje istovetnosti | Način ocjenjivanja sukladnosti | Начин на обсъждане на съходство | Modul de evaluare a conformității | Način ocjenjivanja usklađenosti | Uygunluk deęerlendirme usulü | Metoda oceny zgodności **Annex V**

Wolpertshausen, 2014-12-01

Helmut Arnold

Geschäftsführer | Managing Director | Gérant | Amministratore delegato | Bedrijfsleider | Jednatel | Konatel | Ügyvezető igazgató | Direktro | Direktor | Управител | Administrator | Direktor | Sirket temsilcisi | Durektor
 Güde GmbH & Co. KG, Birkichstraße 6, 74549 Wolpertshausen, Germany

Joachim Bürkle

GÜDE GmbH & Co. KG, Birkichstraße 6, 74549 Wolpertshausen, Germany

Bevollmächtigt die technischen Unterlagen zusammenzustellen.

Authorized to compile the technical file | Autorisé à compiler la documentation technique. | Autorizzato alla preparazione della documentazione tecnica | Gemachtigd voor samenstelling van de technische documenten +| Zplnomocněn k sestavování technických podkladů. | Splnomocnený zostaviť technické podklady. | Műszaki dokumentáció összeállításra felhatalmazva | Pooblaščen za izdelavo spisov tehnične dokumentacije. | Ovlašten za formiranje tehničke dokumentacije. | Упълномощен за съставяне на техническата документация | Imputernicit să elaboreze documentația tehnică. | Ovlašten za formiranje tehničke dokumentacije. | Teknik evrakları hazırlamakla görevlendirilmiştir. | Upelnomocniy do zestawienia danych technicznych

Angewandte harmonisierte Normen

Harmonised standards used | Normes harmonisées applicables | Použité harmonizované normy | Použité harmonizované normy | Gebruikte harmoniserende normen | Applicate norme armonizzate | Használt harmonizált normák | Príjmjenjeni harmonizirani standardi | Uporabljeni usklajeni standardi | Norme armonizate folosite | Използвани хармонизирани норми | Príjmjenjeni harmonizirani standardi | Wykorzystane zharmonizowane normy | Kullanilan uyum normları

EN ISO 12100-2/A1:2009**EN 60204/A1:2009****EN 13898/A1:2009****EN 55014-1-2:2006+A1:2009+A2:2011****EN 55014-2:1997+A1:2001+A2:2008****EN 61000-3-2:2006+A1:2009+A2:2009****EN 61000-3-3:2008****Garantierter Schalleistungspegel**

Guaranteed sound power level | Niveau de puissance acoustique garanti | Livello di potenza sonora garantito | Gegarandeerd geluidsdrukniveau | Zaručená hladina akustického výkonu | Garantovaná hladina akustického výkonu | Garantált akusztikus teljesítményszint | Zajamčena ravan akustične zmogljivosti | Garantirana razina akustičke snage | Гарантирано ниво на звукова мощност | Nivelul garantat al puterii sunetului | Garantovani nivo akustične snage | Garanti edilen gürlütlü emisyonu seviyesi | Gwarantowany poziom mocy akustycznej

L_{WA} 95 dB (A)**Gemessener Schalleistungspegel**

Measured sound power level | Niveau de puissance acoustique mesuré | Livello di potenza sonora misurato | Gemeten geluidsdrukniveau | Naměřená hladina akustického výkonu | Nameraná hladina akustického výkonu | Měrt akusztikus teljesítményszint | Zajamčena ravan akustične zmogljivosti | Izmjerena razina akustičke snage | Измерено ниво на звукова мощност | Nivel măsurat al puterii sunetului | Izmereni nivo akustične snage | Ölçülen gürlütlü emisyonu seviyesi | Zmierzony poziom mocy akustycznej

L_{WA} dB (A)

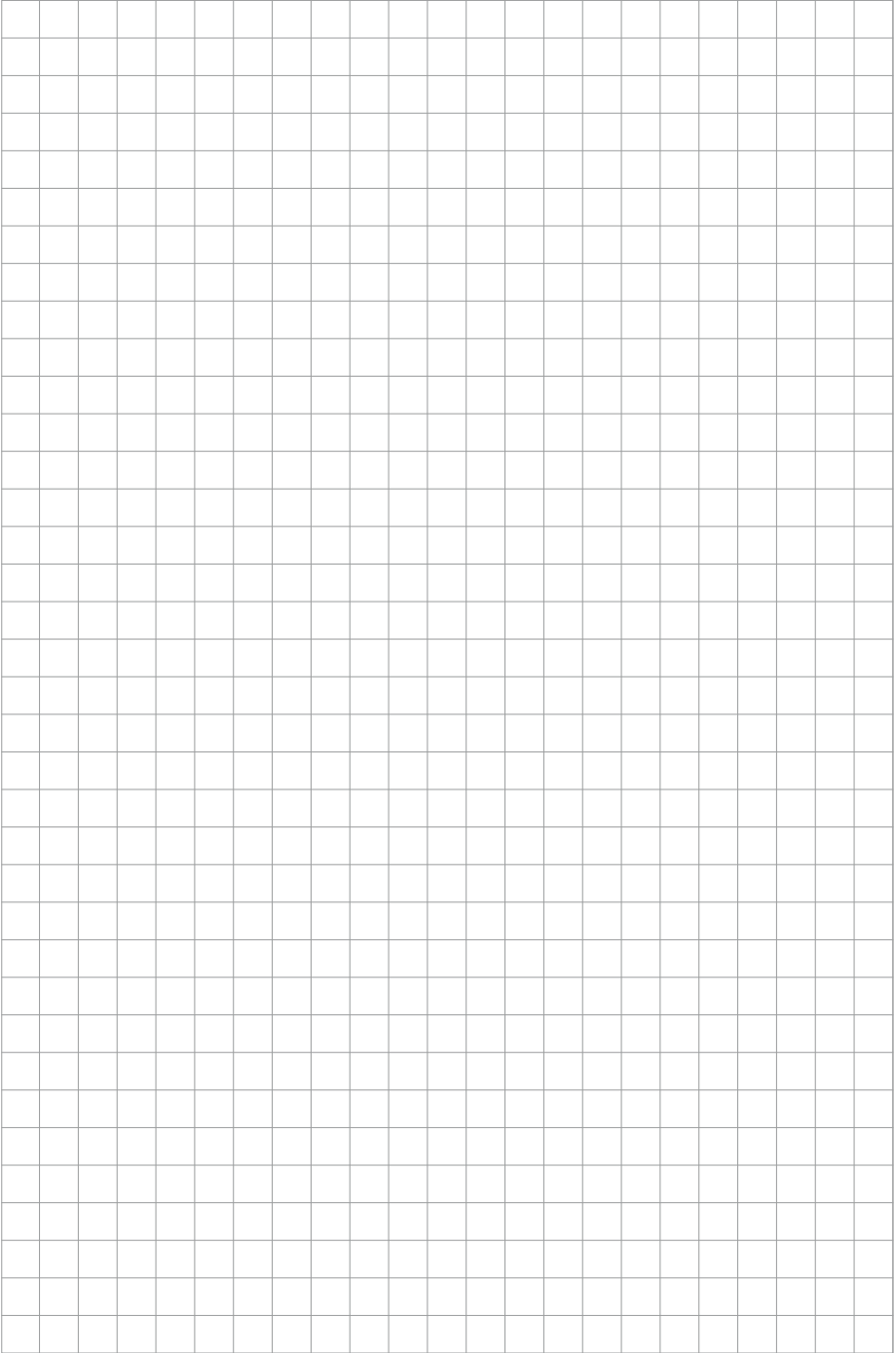
GÜDE GmbH & Co. KG
Birkichstrasse 6
74549 Wolpertshausen
Deutschland
Tel.: +49-(0)7904/700-0
Fax.: +49-(0)7904/700-250
eMail: info@guede.com

