

- DE **Originalbetriebsanleitung**
- GB Translation of the original instructions
- FR Traduction du mode d'emploi d'origine
- CZ Překlad originálního návodu k provozu
- SK Preklad originálneho návodu na prevádzku
- NL Vertaling van de originele gebruiksaanwijzing
- IT Traduzione del Manuale d'Uso originale
- HU Az eredeti használati utasítás fordítása



40088

40212

40220

40205

Deutsch	6
English	13
Français	20
Cesky	27
Slovensky	34
Nederlands	40
Italiano	48
Magyar	55

EG-Konformitätserklärung EC-Declaration of Conformity Déclaration de conformité CE Dichiarazione di conformità CE EG-Conformiteitverklaring Prohlášení o shodě EU Vyhlásenie o zhode EÚ Azonossági nyilatkozat EU Izjava o ustreznosti EU Izjava o sukladnosti EU Декларация за сходство с ЕС Declarație de conformitate UE Izjava o usklađenosti sa propisima EU	62
--	----

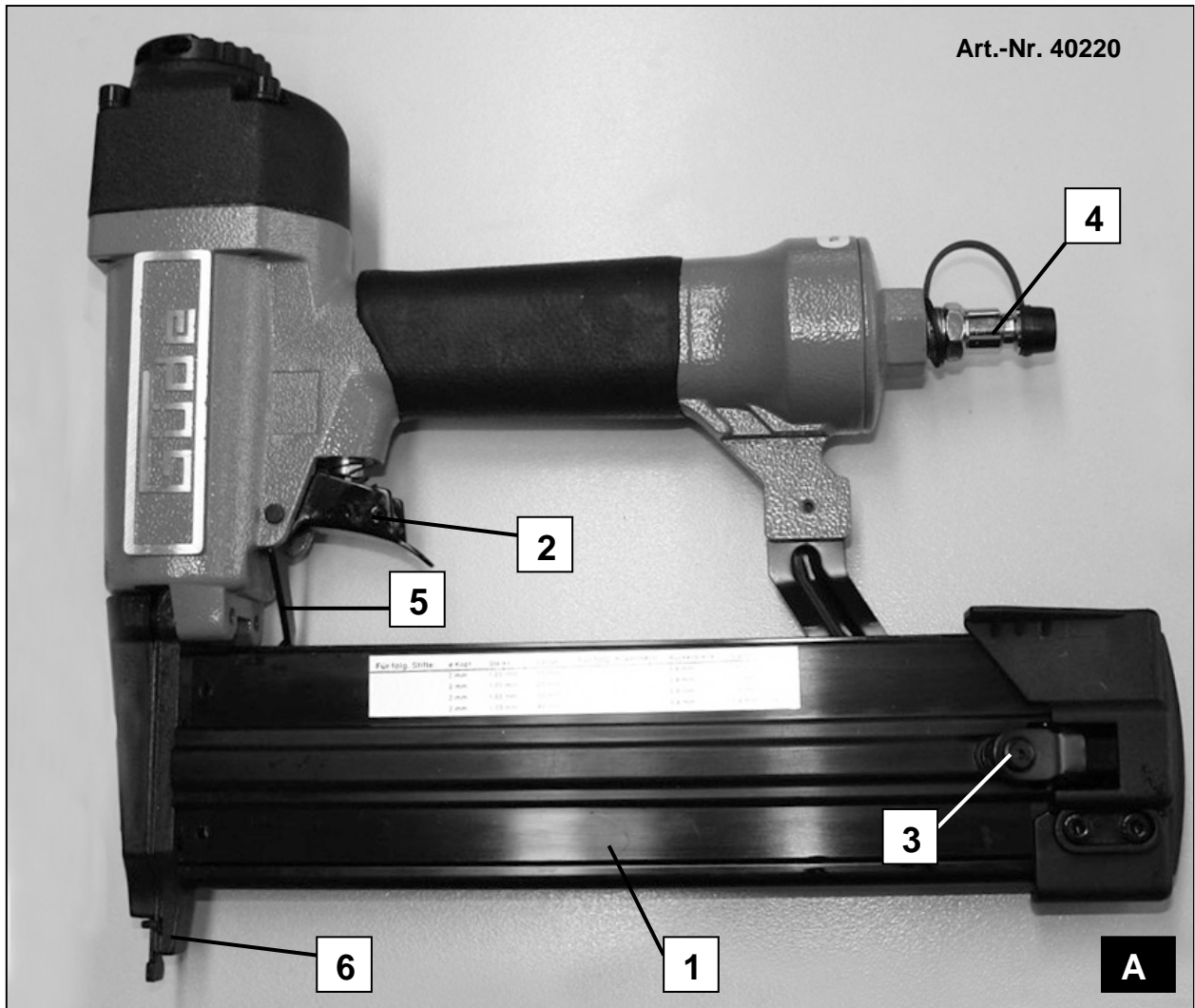
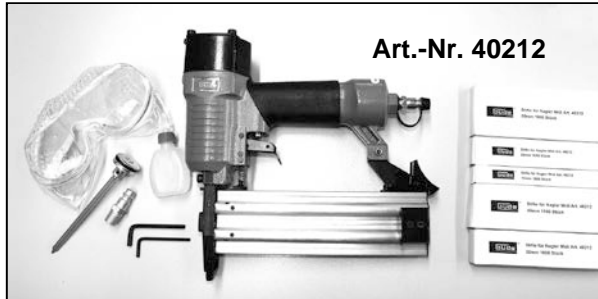
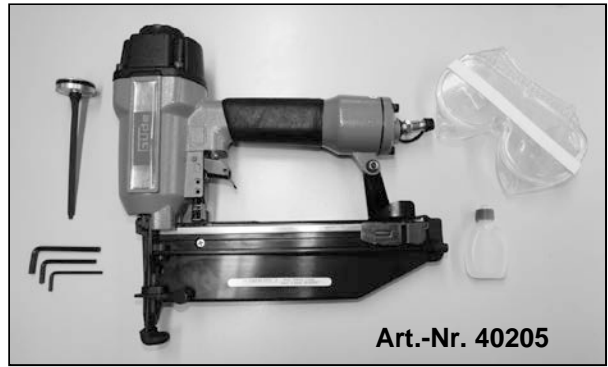
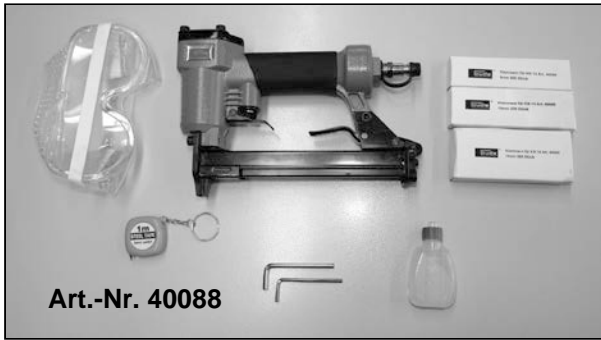

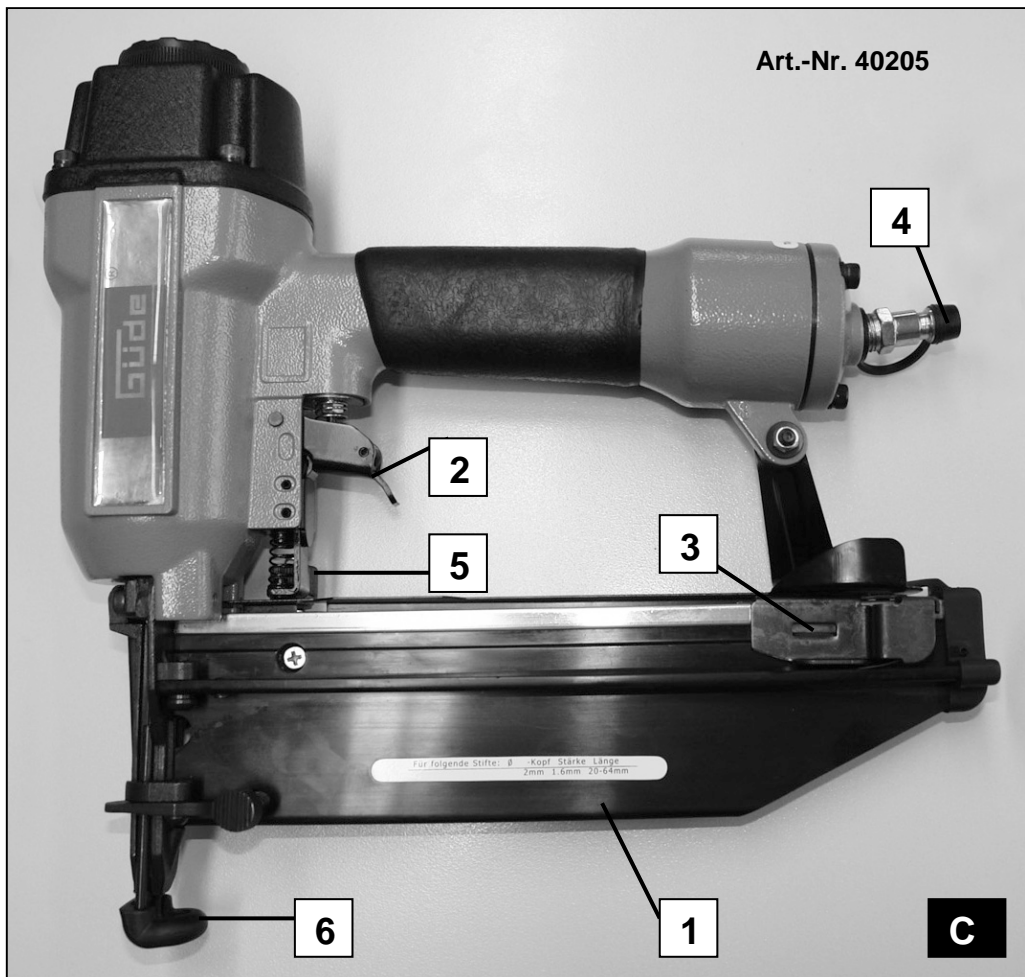
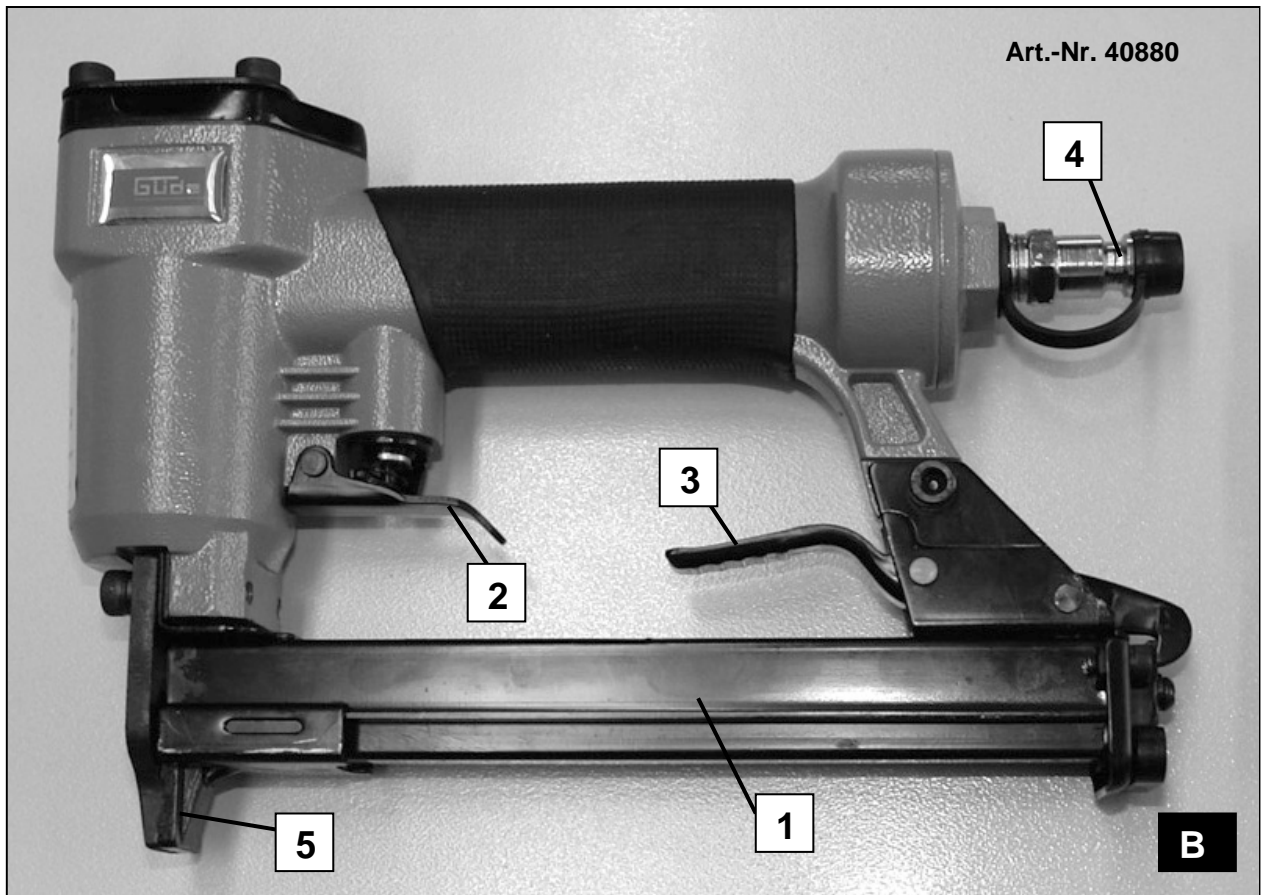

Art.-Nr. 40212

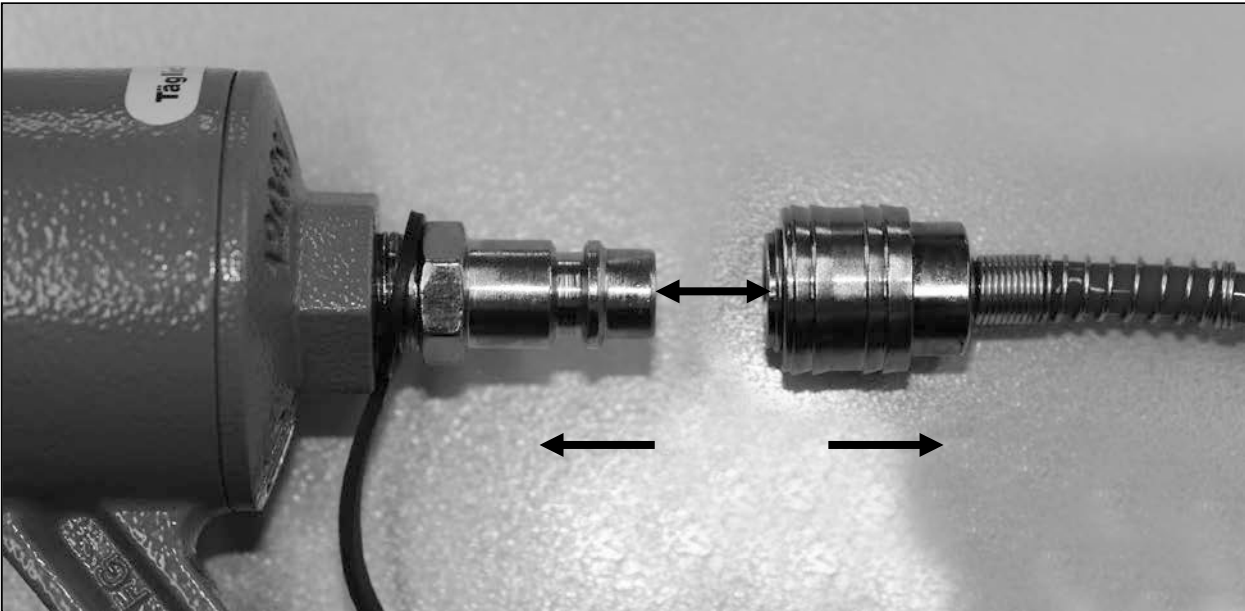
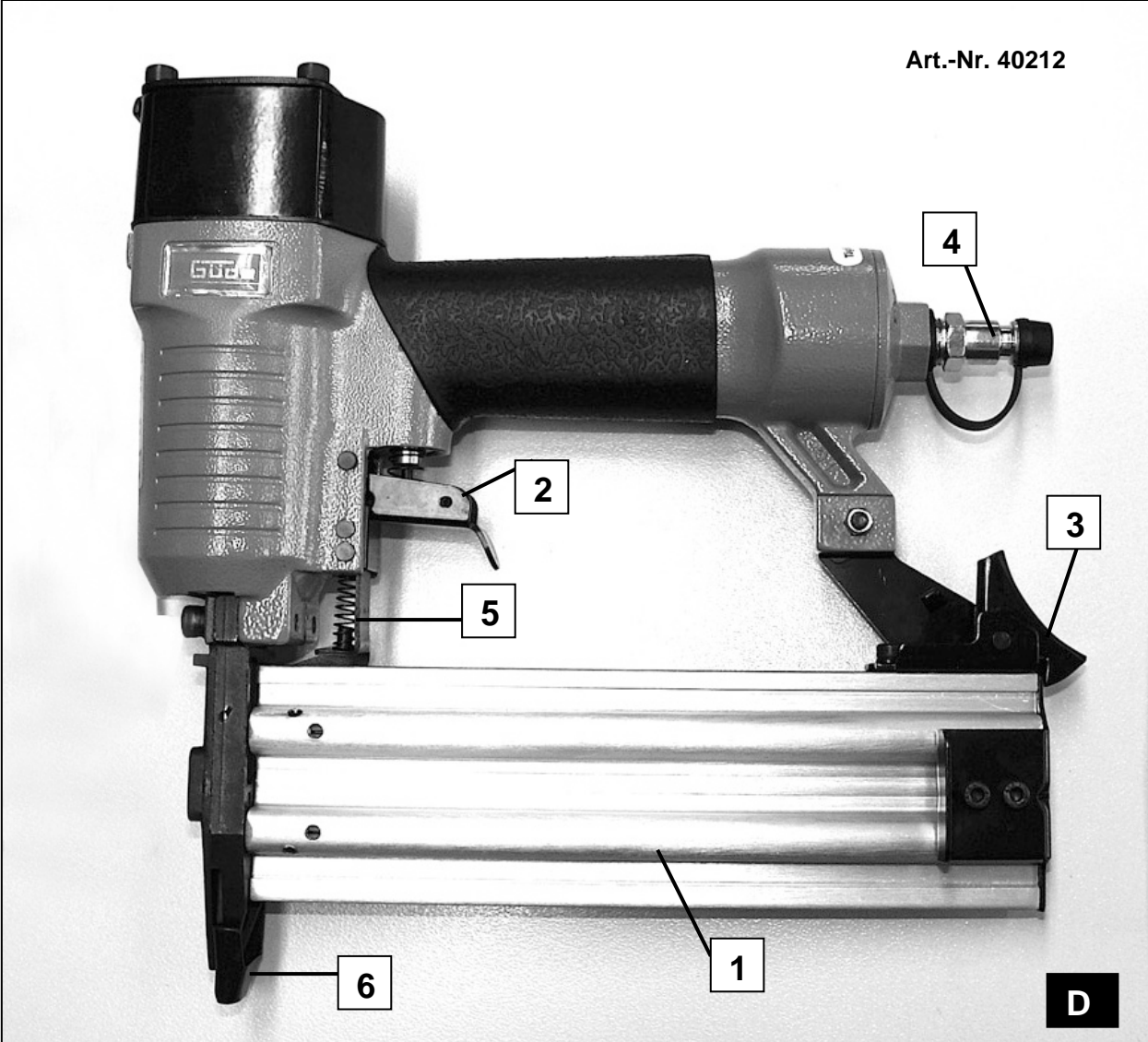

Einleitung

Vielen Dank für das Vertrauen, das Sie uns und unseren Produkten entgegen bringen. Mit dem Kauf dieses Güde-Produktes haben Sie sich für ein qualitativ hochwertiges Gerät entschieden, das dem aktuellen Sicherheitsstandard entspricht.

Bevor Sie jedoch ihr Gerät in Betrieb nehmen, lesen Sie bitte auf jeden Fall diese Bedienungsanleitung aufmerksam durch. Nehmen Sie die Maschine erst in Betrieb, wenn Sie die Bedienungsanleitung vollständig gelesen und verstanden haben. Diese Bedienungsanleitung enthält wichtige Hinweise, die zum sicheren und störungsfreien Betrieb ihrer Maschine unbedingt erforderlich sind. Bewahren Sie diese daher immer bei der Maschine auf.

Teile der Nagler Abb. A, Art.-Nr. 40220

1. Magazin
2. Abzugshebel
3. Spannhebel
4. Stecknippel
5. Sperrhebel
6. Auslösesicherung

Teile der Klammergeräte Abb. B, Art.-Nr. 40880

1. Magazin
2. Abzugshebel
3. Spannhebel
4. Stecknippel
5. Auslösesicherung

Teile der Klammergeräte Abb. C, Art.-Nr. 40205

1. Magazin
2. Abzugshebel
3. Spannhebel
4. Stecknippel
5. Sperrhebel
6. Auslösesicherung

Teile der Klammergeräte Abb. D, Art.-Nr. 40212

1. Magazin
2. Abzugshebel
3. Spannhebel
4. Stecknippel
5. Sperrhebel
6. Auslösesicherung

Technische Daten Art.-Nr. 40220

Anschlussgewinde: ¼“
Betriebsdruck: 6 bar
Stiftlänge: 40 mm
Stiftstärke: 1,05 mm
Ø-Kopfstift: 2 mm
Max. Klammerlänge: 40 mm
Rückenbreite Klammern: 5,8 mm
Klammerstärke: 1 mm
Empf. Schlauch-Ø innen: 6 mm
Gewicht: 3,6 kg

Inhalt Tragekoffer: Klammergerät, 2 Sechskantschlüssel, je 500 Klammern mit einer Länge von 19, 32 und 40 mm, je 1000 Stifte mit einer Länge von 25 und 40 mm, 1 Ölfflasche, Ersatztreiber, Schutzbrille.

Ersatz Stifte zu Art.-Nr. 40220

Länge	Ø-Kopfstift	Stiftstärke	Stück	Art.-Nr.
15 mm	2 mm	1,05 mm	5000	40213
25 mm	2 mm	1,05 mm	5000	40214

30 mm	2 mm	1,05 mm	5000	40215
40 mm	2 mm	1,05 mm	5000	40216

Ersatz Heftklammern zu Art.-Nr. 40220

Länge	Rückenbreite	Klammerstärke	Stück	Art.-Nr.
13 mm	5,8 mm	1 mm	2500	40253
22 mm	5,8 mm	1 mm	2500	40254
32 mm	5,8 mm	1 mm	2500	40255
40 mm	5,8 mm	1 mm	2500	40256

Technische Daten # 40088

Anschlussgewinde: ¼“
Betriebsdruck: 6 bar
Klammerlänge: 6-14 mm
Rückenbreite Klammern: 12,8 mm
Klammerstärke: 0,54 mm
Empf. Schlauch-Ø innen: 6 mm
Gewicht: 1,8 kg

Inhalt Tragekoffer: Klammergerät, Schutzbrille, Ölfflasche, Maßband, 600 Klammern 8 mm, 600 Klammern 10 mm, 600 Klammern 14 mm.

Ersatz Heftklammern zu Art.-Nr. 40088

Länge	Rückenbreite	Klammerstärke	Stück	Art.-Nr.
16 mm	5,8 mm	0,54 mm	5000	40267
8 mm	5,8 mm	0,54 mm	5000	40268
10 mm	5,8 mm	0,54 mm	5000	40269
12 mm	5,8 mm	0,54 mm	5000	40271
14 mm	5,8 mm	0,54 mm	5000	40272

Technische Daten # 40205

Anschlussgewinde: ¼“
Betriebsdruck: 6 bar
Stiftlänge: 32-64 mm
Stiftstärke: 1,6 mm
Ø-Kopfstift: 2 mm
Empf. Schlauch-Ø innen: 6 mm
Gewicht: 2,9 kg

Inhalt Tragekoffer: Klammergerät, Schutzbrille, Ölfflasche, Imbusschlüssel (3 mm + 4 mm), Ölfflasche, Tragekoffer.

Ersatz Stifte zu Art.-Nr. 40205

Länge	Ø-Kopfstift	Stiftstärke	Stück	Art.-Nr.
32 mm	2 mm	1,6 mm	5000	40206
45 mm	2 mm	1,6 mm	5000	40207
50 mm	2 mm	1,6 mm	5000	40208
64 mm	2 mm	1,6 mm	5000	40209

Technische Daten # 40212

Anschlussgewinde: ¼“
Betriebsdruck: 6 bar
Stiftlänge: 15-50 mm
Stiftstärke: 1,05 mm
Ø-Kopfstift: 2 mm
Empf. Schlauch-Ø innen: 6 mm
Gewicht: 3,5 kg

Inhalt Tragekoffer: 2 Sechskantschlüssel, je 1000 Stifte 15/25/30/40 mm, ersatztreiber und Schutzbrille

Ersatz Stifte zu Art.-Nr. 40212

Länge	Ø-Kopfstift	Stiftstärke	Stück	Art.-Nr.
15 mm	2 mm	1,05 mm	5000	40213
25 mm	2 mm	1,05 mm	5000	40214
30 mm	2 mm	1,05 mm	5000	40215
40 mm	2 mm	1,05 mm	5000	40216
50 mm	2 mm	1,05 mm	5000	40217

Allgemeine Sicherheitshinweise



Lesen und beachten Sie alle diese Hinweise, bevor Sie diese Maschine in Betrieb nehmen.
Bewahren Sie die Sicherheitshinweise gut auf!

Sicheres Arbeiten

Halten Sie Ihren Arbeitsbereich in Ordnung!
Unordnung am Arbeitsplatz kann Unfälle zur Folge haben.

Berücksichtigen Sie die Umgebungseinflüsse
Setzen Sie das Werkzeug nicht dem Regen aus.
Benutzen Sie das Werkzeug nicht in feuchter oder nasser Umgebung.
Sorgen Sie für gute Beleuchtung.
Benutzen Sie das Werkzeug nicht in der Nähe von brennbaren Flüssigkeiten oder Gasen.

Halten Sie andere Personen fern!
Lassen Sie andere Personen, insbesondere Kinder, nicht das Werkzeug berühren. Halten Sie sie vom Arbeitsplatz fern.

Bewahren Sie Ihre Werkzeuge auf!
Unbenutzte Werkzeuge sollten an einem trockenen, verschlossenen Ort und außerhalb der Reichweite von Kindern aufbewahrt werden

Überlasten Sie Ihr Werkzeug nicht!
Sie arbeiten besser und sicherer im angegebenen Leistungsbereich.

Benutzen Sie das richtige Werkzeug!
Verwenden Sie keine leistungsschwachen Maschinen für schwere Arbeiten. Benutzen Sie Werkzeuge nicht für Zwecke, für die sie nicht bestimmt sind.

Tragen Sie geeignete Arbeitskleidung!
Tragen Sie keine weite Kleidung oder Schmuck, sie können von bewegenden Teilen erfasst werden.
Beim Arbeiten im Freien ist rutschfestes Schuhwerk empfehlenswert.
Tragen Sie bei langen Haaren ein Haarnetz.

Benutzen Sie Schutzausrüstungen!
Tragen Sie stets eine Schutzbrille.

Sichern Sie das Werkstück!
Benützen Sie Spannvorrichtungen oder einen Schraubstock, um das Werkstück festzuhalten. Es ist damit sicherer gehalten als mit Ihrer Hand.

Vermeiden Sie abnormale Körperhaltung!
Sorgen Sie für sicheren Stand und halten Sie jederzeit das Gleichgewicht.

Pflegen Sie Ihre Werkzeuge mit Sorgfalt!
Halten Sie die Werkzeuge scharf und sauber, um besser und sicherer arbeiten zu können.
Befolgen Sie die Wartungsvorschriften und Hinweise über den Werkzeugwechsel.
Kontrollieren Sie regelmäßig das Kabel des Werkzeuges und lassen Sie es bei Beschädigungen von einem anerkannten Fachmann erneuern.
Kontrollieren Sie Verlängerungskabel regelmäßig und ersetzen Sie sie, wenn sie beschädigt sind.
Halten Sie Handgriffe trocken und frei von Öl und Fett.

Seien Sie aufmerksam!
Achten Sie darauf, was Sie tun. Gehen Sie mit Vernunft an die Arbeit. Benutzen Sie das Werkzeug nicht, wenn Sie müde sind.

Überprüfen Sie das Werkzeug auf eventuelle Beschädigungen!

Vor weiterem Gebrauch des Werkzeuges müssen Schutzvorrichtungen oder leicht beschädigte Teile sorgfältig auf ihre einwandfreie und bestimmungsgemäße Funktion untersucht werden.
Überprüfen sie, ob die beweglichen Teile einwandfrei funktionieren und nicht klemmen oder ob Teile beschädigt sind.
Sämtliche Teile müssen richtig montiert sein und alle Bedingungen erfüllen, um den einwandfreien Betrieb des Werkzeuges sicherzustellen.
Beschädigte Schutzvorrichtungen und Teile müssen sachgemäß durch eine anerkannte Fachwerkstatt repariert oder ausgewechselt werden, soweit nicht anderes in der Gebrauchsanweisung angegeben ist.
Lassen Sie beschädigte Schalter durch eine Kundendienstwerkstatt auswechseln.
Benutzen Sie keine Werkzeuge, bei denen sich der Schalter nicht ein- und ausschalten lässt.

Explosionsgefahr
Nicht in explosionsgefährdeten Bereichen arbeiten.
Maximalen Druck beachten
Nur Energie Druckluft verwenden.
Keinen Sauerstoff oder andere Gase verwenden

WARNUNG!

Der Gebrauch anderer Einsatzwerkzeuge und anderen Zubehörs kann eine Verletzungsgefahr für Sie bedeuten.

Lassen Sie Ihr Werkzeug durch eine Fachkraft reparieren!
Dieses Werkzeug entspricht den einschlägigen Sicherheitsbestimmungen. Reparaturen dürfen nur durch eine Fachkraft ausgeführt werden, indem Originalersatzteile verwendet werden, andernfalls können Unfälle für den Benutzer entstehen.

Besondere Sicherheitshinweise



WARNUNG!

Peitschende Druckluftschläuche beim öffnen der Schnellkupplung. Druckluftschlauch beim lösen festhalten.

Aufwirbeln von Staub, Flüssigkeiten, Schmutzpartikeln und Funken während des Betriebes. Staubmaske, Schutzbrille und Schutzhandschuhe tragen.

Lärm während des Betriebes
Gehörschutz tragen

Rückschlag des Gerätes möglich!
Keine Unterlage zur Begrenzung der Einschlagtiefe verwenden

Lösen Sie die Geräte nicht im freien Raum aus, freifliegende Klammern/Nägeln möglich!



Tragen Sie eine Schutzbrille.

Mögliche Verletzungsursachen vermeiden! Bei folgenden Arbeiten, Geräte von der Druckluftquelle trennen:
Wechsel der Position oder der Gerätschaften.
Vor dem Auf-/Absteigen von: Leitern, Gerüsten, Treppen, fahrbaren Arbeitsbühnen, Podesten, wackeligen Untergründen etc.
Auslösesicherungen funktionsfähig halten.

Vermieden Sie das Durchschlagen von dünnen Werkstücken oder Randbereichen!

Vibrationen können beim Betrieb auf den Betreiber übertragen werden.

Achtung Stopperfalle! Achten Sie auf Druckluftschläuche die über den Boden geführt werden bzw. vermeiden Sie dies.

Verwenden die die Gerät nicht für harte Untergründe wie Beton, Metall oder ähnliche Materialien.

	<p>Verwenden Sie niemals Wasserstoff- Sauerstoff-, Kohlendioxid oder anderes Gas in Flaschen als Energiequelle dieses Werkzeuges, da dies zu einer Explosion und somit zu schweren Verletzungen führen kann.</p>
---	--

	<p>Tragen Sie das Gerät in betriebsbereitem Zustand nur am Griff und nie mit betätigtem Auslöser. Achten Sie darauf, dass beim Arbeiten keine dünnen Werkstücke durchschlagen werden und dass das Gerät an Ecken und Kanten abgleitet.</p>
--	--

	<p>Verbinden Sie das Werkzeug niemals mit einem Druckluftschlauch, dessen Druck 150 psi oder 10,0 bar übersteigt.</p>
---	---

	<p>Der Schlauch muss für einen Druck von mind. 10,3 bar oder 150 psi ausgelegt sein, mindestens jedoch auf 150 % des im Systems erzeugtem Maximaldruckes</p>
---	--

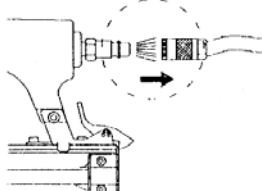
	<p>Das Werkzeug und der Zuführschlauch müssen mit einer Schlauchkupplung versehen sein, so dass der Druck beim Trennen des Kupplungsschlauches vollständig abgebaut ist.</p>
---	--

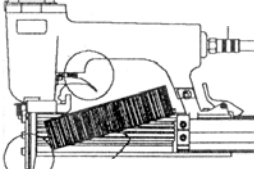
	<p>Das Magazin darf nur dann geladen werden, wenn das Werkzeug bereits an der Luftzufuhr angeschlossen ist.</p>
---	---

	<p>Das Werkzeug darf niemals verwendet werden, falls die Sicherung, der Abzug oder die Federn fehlen, unbrauchbar oder beschädigt sind. Entfernen Sie niemals die Sicherung, den Abzug oder die Federn.</p>
--	---

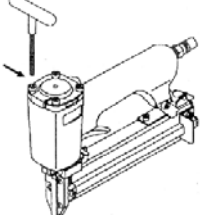
	<p>Überprüfen Sie vor der Verwendung dieses Werkzeuges, ob der Abzug, die Schrauben und Muttern fest und sicher angezogen sind.</p>
--	---

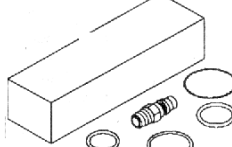
	<p>Das Werkzeug darf in keiner Weise ohne Zustimmung abgeändert werden.</p>
--	---

	<p>Nach der Anwendung und bei Nichtbenutzung muss das Werkzeug stets von der Luftzufuhr getrennt werden.</p>
---	--

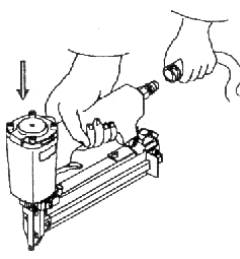
	<p>Richten Sie die zugespitzte Seite des Werkzeuges niemals auf sich selbst oder auf andere Personen. Halten Sie das Gerät so, daß Kopf und Körper bei einen möglichen Rückstoß nicht verletzt werden können. Lösen sie das Eintreibgerät niemals in den freien Raum aus.</p>
--	---

	<p>Die Auslösesicherung darf nur auf die Arbeitsfläche, jedoch niemals auf Werkstoff, der zu hart ist, um Klammern bzw. Stifte eindringen zu lassen, aufgebracht werden.</p>
--	--

	<p>Niemals mit dem Werkzeug in Schrägstellung befeuern. Lösen Sie das Gerät niemals auf einer bereits eingetriebenen Klammer oder Stift aus!</p>
--	--

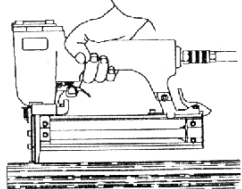
	Schieben Sie die Sicherung nicht auf die Arbeitsfläche, bevor ein Eintrieb gewünscht wird.
---	--

	Treiben Sie die Eintriebe nicht zu nahe an den Rand der Arbeitsfläche.
---	--

	Das Magazin darf nicht geladen werden, wenn der Abzug oder die Sicherung heruntergedrückt sind.
---	---

	Verwenden Sie das Werkzeug nicht, wenn es nicht luftdicht ist oder wenn es repariert werden muss
--	--

	Der Benutzer muss sich während der Anwendung und während der Bedienung dieses Werkzeuges im Gleichgewicht befinden.
---	---



Bedienen Sie das Werkzeug nur mit dem empfohlenen Druck (ca. 6 bar).



Kennzeichnungen



Produktsicherheit:	
	
Produkt ist mit den einschlägigen Normen der Europäischen Gemeinschaft konform	









Verbote:	
	
Am Kabel ziehen verboten	Nicht bei Regen verwenden
	
Hineinfassen verboten	

	
Warnung/Achtung	Einzugsgefahr
	
Umstehende Personen Sicherheitsabstand einhalten	Warnung vor wegschleudernden Teilen

Gebote:	
	
Vor Gebrauch Bedienungsanleitung lesen	Gehör- und Augenschutz tragen

Umweltschutz:	
	
Abfall nicht in die Umwelt sondern fachgerecht entsorgen.	Verpackungsmaterial aus Pappe kann an den dafür vorgesehenen Recycling-Stellen abgegeben werden.

Verpackung:	
	
Vor Nässe schützen	Interseroh-Recycling

Technische Daten:	
	
Anschlussgewinde	Betriebsdruck
	
Klammernstärke	Klammernbreite
	
Klammernlänge	Stiftlänge
	
Stiftstärke	Ø-Kopfstifte

Bestimmungsgemäße Verwendung

Die DL-Geräte sind Geräte für den handwerklichen Einsatz und eignen sich zum ausschließlichen Befestigen von Nut- und Federbrettern, Zierleisten, Sockelleisten, Verkleidung oder ähnlichen Materialien. Jede andere Verwendung ist zweckentfremdet.

Betrieb

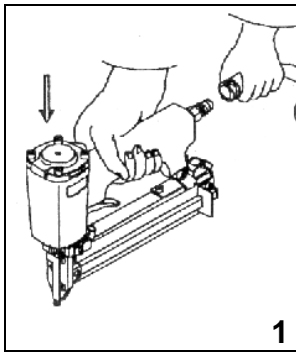

1 Verbinden Sie das Gerät mit dem Luftzufuhrschlauch. Richten Sie das Gerät dabei nicht auf sich selbst oder andere Personen.

Wenn einzeln beigelegt Stecknippel montieren.

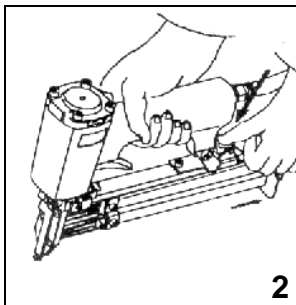

2 Drücken Sie den Spannhebel und schieben Sie das Magazin nach hinten, um es zu öffnen.

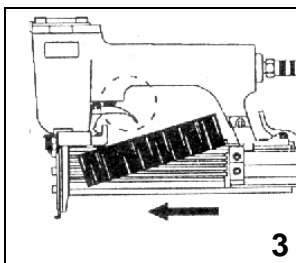

3 Setzen Sie die Klammern/Stifte in das Magazin ein. Das Werkzeug darf nicht geladen werden, wenn der Abzug nach unten gedrückt ist.

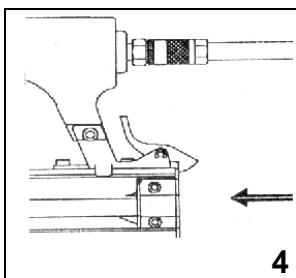

4 Schieben Sie das Magazin zurück, bis der Spannhebel einrastet.

⚠ Druckluftanschluss:
Wartungseinheit mit Filterdruckminderer und Nebelöler vorschalten.
Um einen dauerhaften und langlebigen Betrieb zu gewährleisten, muss das Gerät kontinuierlich mit DL-Öl versorgt werden.

Wir empfehlen:
Güde Mini-Öler erhältlich unter der Art.-Nr. 41086 und
Güde DL-Öl erhältlich unter der Art.-Nr. 40060

- Wenn vorhanden Verriegelung entsichern.
- Notwendigen Druck einstellen.
- Auslösesicherung oder Führungsplatte mit festem Druck am Werkstück aufsetzen.

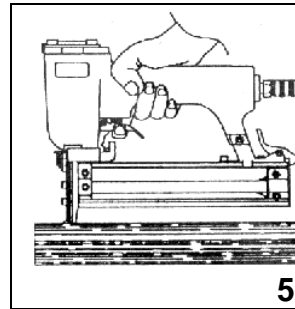

5 Ziehen Sie am Abzug, um eine Klammer/einen Stift einzutreiben.

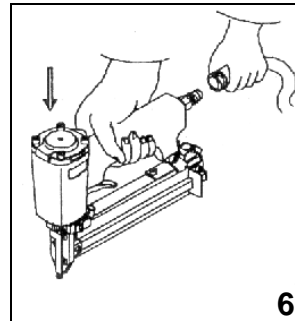

6 Nehmen Sie den Luftzufuhrschlauch ab, falls der Verschluss blockiert ist, oder falls Sie die Arbeit beenden wollen.

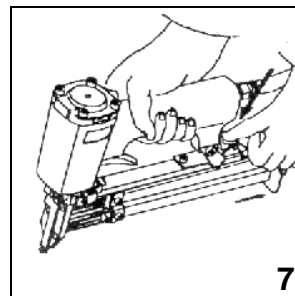

7 Drücken Sie den Spannhebel und schieben Sie das Magazin nach oben, um es zu öffnen..

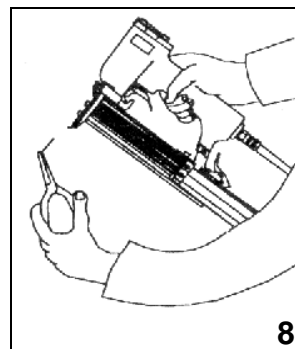

8 Entfernen Sie die evtl. blockierten Klammern oder Stifte.

Sofern Sie den Arbeitsvorgang fortführen wollen, beginnen Sie mit Punkt 3 dieses Kapitels.

Nach Beendigung der Arbeit

- Schnellkupplung vom Stecknippel trennen.
- Magazin entleeren.
- Gerät mit Druckluft trocken reinigen
- Gerät sicher lagern.

Gewährleistung

Die Gewährleistungszeit beträgt 12 Monate bei gewerblicher Nutzung, 24 Monate für Verbraucher und beginnt mit dem Zeitpunkt des Kaufs des Gerätes.

Die Gewährleistung erstreckt sich ausschließlich auf Mängel, die auf Material- oder Herstellungsfehler zurückzuführen sind. Bei Geltendmachung eines Mangels im Sinne der Gewährleistung ist der Kaufbeleg - der das Verkaufsdatum auszuweisen hat - mit Verkaufsdatum beizufügen.

Von der Gewährleistung ausgeschlossen sind unsachgemäße Nutzung, wie z. B. Überlastung des Gerätes, Gewaltanwendung, Beschädigungen durch Fremdeinwirkung, Fremdkörper, sowie Nichtbeachtung der Gebrauchs- und Aufbauanleitung und normaler Verschleiß.

Restgefahren und Schutzmaßnahmen

Unangemessene örtliche Beleuchtung Mangelhafte Beleuchtung stellt ein hohes Sicherheitsrisiko dar.

Sorgen Sie bei der Arbeit mit dem Gerät immer für ausreichende Beleuchtung.

Nach dem Einsatz das Gerät von der Druckluft trennen und ordnungsgemäß aufbewahren.

Verhalten im Notfall

Leiten Sie die der Verletzung entsprechend notwendigen Erste Hilfe Maßnahmen ein und fordern Sie schnellst möglich qualifizierte ärztliche Hilfe an. Bewahren Sie den Verletzten vor weiteren Schädigungen und stellen Sie diesen ruhig.

Für einen eventuell eintretenden Unfall sollte immer ein Verbandskasten nach DIN 13164 am Arbeitsplatz griffbereit vorhanden sein. Dem Verbandskasten entnommenes Material ist sofort wieder aufzufüllen. Wenn Sie Hilfe anfordern, machen Sie folgende Angaben:

1. Ort des Unfalls
2. Art des Unfalls
3. Zahl der Verletzten
4. Art der Verletzungen

Entsorgung

Die Entsorgungshinweise ergeben sich aus den Piktogrammen die auf dem Gerät bzw. der Verpackung aufgebracht sind. Eine Beschreibung der einzelnen Bedeutungen finden Sie im Kapitel „Kennzeichnung“.

Entsorgung der Transportverpackung

Die Verpackung schützt das Gerät vor Transportschäden. Die Verpackungsmaterialien sind in der Regel nach umweltverträglichen und entsorgungstechnischen Gesichtspunkten ausgewählt und deshalb recycelbar. Das Rückführen der Verpackung in den Materialkreislauf spart Rohstoffe und verringert das Abfallaufkommen. Verpackungsteile (z.B. Folien, Styropor®) können für Kinder gefährlich sein. **Es besteht Erstickungsgefahr!** Bewahren Sie Verpackungsteile außerhalb der Reichweite von Kindern auf und entsorgen Sie sie so schnell wie möglich.

Anforderungen an den Bediener

Der Bediener muss vor Gebrauch des Gerätes aufmerksam die Bedienungsanleitung gelesen haben.

Qualifikation

Außer einer ausführlichen Einweisung durch eine sachkundige Person ist keine spezielle Qualifikation für den Gebrauch des Gerätes notwendig.

Mindestalter

Das Gerät darf nur von Personen betrieben werden, die das 16. Lebensjahr vollendet haben. Eine Ausnahme stellt die Benutzung als Jugendlicher dar, wenn die Benutzung im Zuge einer Berufsausbildung zur Erreichung der Fertigkeit unter Aufsicht eines Ausbilders erfolgt.

Schulung

Die Benutzung des Gerätes bedarf lediglich einer entsprechenden Unterweisung. Eine spezielle Schulung ist nicht notwendig.

Service

Sie haben **technische Fragen? Eine Reklamation? Benötigen Ersatzteile oder eine Bedienungsanleitung?** Auf unserer Homepage www.guede.com im Bereich **Service** helfen wir Ihnen schnell und unbürokratisch weiter. Bitte helfen Sie uns Ihnen zu helfen. Um Ihr Gerät im Reklamationsfall identifizieren zu können benötigen wir die Seriennummer sowie Artikelnummer und Baujahr. Alle diese Daten finden Sie auf dem Typenschild. Um diese Daten stets zur Hand zu haben, tragen Sie diese bitte unten ein.

Seriennummer:

Artikelnummer:

Baujahr:

Tel.: +49 (0) 79 04 / 700-360
Fax: +49 (0) 79 04 / 700-51999
E-Mail: support@ts.guede.com

Wichtige Kundeninformation

Sehr geehrter Kunde, bitte beachten Sie, dass eine Rücksendung innerhalb oder auch außerhalb der Gewährleistungszeit grundsätzlich in der Originalverpackung erfolgen sollte. Durch diese Maßnahme werden unnötige Transportschäden und deren oft strittige Regelung wirkungsvoll vermieden. Nur im Originalkarton ist Ihr Gerät optimal geschützt und somit eine reibungslose Bearbeitung gesichert.

Vielen Dank für Ihre Mithilfe!

Ihr Güde Team

Fehlersuche

Bei jeglichen Störungen ist zu allererst zu prüfen, ob das Gerät ausreichend und dauerhaft mit DL-Öl versorgt wird.

Störung	Ursache	Behebung
Druckluft entweicht aus der Öffnung des Deckels	<ul style="list-style-type: none"> O-Ringe sind beschädigt oder durch Fremdkörper verschmutzt. 	<ul style="list-style-type: none"> O-Ringe reinigen oder ersetzen.
Druckluft entweicht aus Ventil	<ul style="list-style-type: none"> O-Ringe beschädigt, Ventil defekt. 	<ul style="list-style-type: none"> O-Ringe und Ventil austauschen.
Druckluft entweicht zwischen Gehäuse und Zylinderdeckel	<ul style="list-style-type: none"> Schrauben lose, O-Ringe beschädigt. 	<ul style="list-style-type: none"> Schrauben festziehen, O-Ringe austauschen.
Kolben geht nicht vollständig zurück, Leerschläge	<ul style="list-style-type: none"> Gerät zu schwach oder zu kurz aufgesetzt. Kolben schwergängig weil ohne Schmierung. O-Ring defekt. 	<ul style="list-style-type: none"> Gerät stärker aufsetzen. Zylinderlauffläche schmieren. O-Ring austauschen, Arbeitsdruck prüfen.
Stifte werden nicht ganz eingeschlagen	<ul style="list-style-type: none"> Luftdruck zu niedrig. Schlauchleitung hat zu geringen Querschnitt. Gerät ohne Schmierung. Treiber abgenützt. 	<ul style="list-style-type: none"> Druck schrittweise um 0,5 bar erhöhen, bis Stifte richtig eingeschlagen werden. Innendurchmesser der Schlauchleitung mind. 6 mm. Teile reinigen und schmieren. Treiber ca. 0,2 mm nachschleifen.
Störung	Ursache	Behebung
Stifte knicken ab und stehen über	<ul style="list-style-type: none"> Treiber zu stark abgenützt. Gerät zu schwach aufgesetzt. 	<ul style="list-style-type: none"> Treiber ersetzen. Gerät stärker aufsetzen.
Gerät läuft zu langsam	<ul style="list-style-type: none"> O-Ring beschädigt, Ventil beschädigt. 	<ul style="list-style-type: none"> O-Ring ersetzen. Ventil komplett ersetzen.
Treiber ist mit Stiften verklemmt	<ul style="list-style-type: none"> Falsche Stifte verwendet. Treiber weist Grat auf. 	<ul style="list-style-type: none"> Passende Stifte richtig einsetzen. Treiber entgraten.
Keine Funktion des Werkzeuges	<ul style="list-style-type: none"> Überprüfen Sie die Luftzufuhr. Evt. ist der Arbeitsdruck zu gering. 	<ul style="list-style-type: none"> Erhöhen Sie den Arbeitsdruck. Beachten Sie aber den Max. Arbeitsdruck.
Unregelmäßiger Betrieb des Werkzeuges	<ul style="list-style-type: none"> Installieren Sie einen Zapfsatz mit Kopfventil. 	
Luftdurchlässigkeit nahe unten am Werkzeug	<ul style="list-style-type: none"> Ziehen Sie die Schrauben an oder Installieren Sie eine Abdämpfung oder einen Zapfsatz. 	
Schlechter Rücklauf	<ul style="list-style-type: none"> Reinigen Sie das Werkzeug und Installieren Sie eine Abdämpfung oder einen Zapfsatz. 	

Andere Störungen	<ul style="list-style-type: none"> Setzen Sie sich mit einem Fachmann, dem Händler oder dem Verteiler in Verbindung. 	
Klammern/Stifte in der Führungsplatte verklemmt	<ul style="list-style-type: none"> Magazin verschmutzt Klammern/Stiftstreifen wird nicht ganz vorgeschoben Stößel abenutzt 	<ul style="list-style-type: none"> Magazin reinigen (ausblasen). Falsche Klammern/Stifte verwendet. Passende Klammern/Stifte einsetzen

Wartungstabelle

Die Einhaltung der hier angegebenen Wartungshinweise sichert für dieses Qualitätsprodukt eine lange Lebensdauer und einen störungsfreien Betrieb. Trennen Sie das Gerät bei Wartungs- und Pflegearbeiten von der Druckluftquelle. Für eine dauerhaft einwandfreie Funktion Ihres Eintreibgerätes ist eine tägliche Reinigung und eine regelmäßige Schmierung unerlässlich. Verwenden Sie hierfür nur spezielles Werkzeugöl. Folgende Möglichkeiten stehen Ihnen in Sachen Schmierung zur Auswahl:

Über einen Nebelöler	Eine komplette Wartungseinheit beinhaltet einen Nebelöler und ist am Kompressor angebracht.
Über einen Leitungsöler	In unmittelbarer Nähe des Werkzeuges (ca. 50 cm Abstand) wird ein Leitungsöler installiert, der das Werkzeug ausreichend mit Öl versorgt.
Von Hand	Ist bei Ihrer Anlage weder eine Wartungseinheit noch ein Leitungsöler vorhanden, so müssen vor jeder Inbetriebnahme des Druckluft-Werkzeuges 3-5 Tropfen Öl in den Druckluftanschluss gegeben werden. War das Druckluft-Werkzeug mehrere Tage außer Betrieb, müssen Sie vor dem Einschalten 5-10 Tropfen Öl in den Druckluftanschluss geben. Lagern Sie Ihre Druckluftwerkzeuge/-geräte nur in trockenen Räumen.

Bei längerer Betriebspause zusätzlich über Stecknippel mit Spezialöl für Druckluftwerkzeuge ölen.

Lagern Sie das Gerät: gereinigt, trocken, staubfrei, und nicht unter 5° C.

Introduction

Thank you very much for the confidence in our Company and our product. With the purchase of this Güde product you have decided to choose a high-quality appliance meeting the current safety standards.

Please read carefully these Operating Instructions before putting the appliance into operation. Put the appliance into operation only after you have completely read and understood these Operating Instructions. This manual includes important instructions that are absolutely necessary for safe and trouble-free operation of your appliance. Therefore it should always be available near the appliance for future reference.

Parts of nailers, pic. A, Art. No. 40220

1. Magazine
2. Trigger
3. Clamping lever
4. Extension
5. Stop lever
6. Switch fuse

Parts of tackers, pic. B, Art. No. 40880

1. Magazine
2. Trigger
3. Clamping lever
4. Extension
5. Switch fuse

Parts of tackers, pic. C, Art. No. 40205

1. Magazine
2. Trigger
3. Clamping lever
4. Extension
5. Stop lever
6. Switch fuse

Parts of tackers, pic. D, Art. No. 40212

1. Magazine
2. Trigger
3. Clamping lever
4. Extension
5. Stop lever
6. Switch fuse

Technical specifications, Art. No. 40220

Connecting thread: ¼"
Operating pressure: 6 bar
Nail length: 40 mm
Nail thickness: 1.05 mm
Nail head diameter: 2 mm
Max. clamp length: 40 mm
Clamp back width: 5.8 mm
Clamp thickness: 1 mm
Recomm. inner hose diameter: 6 mm
Weight: 3,6 kg

Case includes: tacker, 2 socket-screw keys, 500 clamps with a length of 19, 32 and 40 mm, 1000 pins with a length of 25 and 40 mm, 1 oil bottle, protective goggles.

Spare nails for Art. No. 40220

Length	Ø of nail head	Nail thickness	Pcs	Art. No.
15 mm	2 mm	1.05 mm	5,000	40213
25 mm	2 mm	1.05 mm	5,000	40214
30 mm	2 mm	1.05 mm	5,000	40215
40 mm	2 mm	1.05 mm	5,000	40216

Spare staples for Art. No. 40220

Length	Back width	Clamp thickness	Pcs	Art. No.
13 mm	5.8 mm	1 mm	2,500	40253
22 mm	5.8 mm	1 mm	2,500	40254
32 mm	5.8 mm	1 mm	2,500	40255
40 mm	5.8 mm	1 mm	2,500	40256

Technical specifications of # 40088

Connecting thread: ¼"
Operating pressure: 6 bar
Clamp length: 6-14 mm
Clamp back width: 12.8 mm
Clamp thickness: 0.54 mm
Recomm. inner hose diameter: 6 mm
Weight: 1.8 kg

Case includes: tacker, protective goggles, oil bottle, measure tape, 600 8 mm clamps, 600 10 mm clamps, 600 14 mm clamps.

Spare staples for Art. No. 40088

Length	Back width	Clamp thickness	Pcs	Art. No.
16 mm	5.8 mm	0.54 mm	5,000	40267
8 mm	5.8 mm	0.54 mm	5,000	40268
10 mm	5.8 mm	0.54 mm	5,000	40269
12 mm	5.8 mm	0.54 mm	5,000	40271
14 mm	5.8 mm	0.54 mm	5,000	40272

Technical specifications of # 40205

Connecting thread: ¼"
Operating pressure: 6 bar
Nail length: 32-64 mm
Nail thickness: 1.6 mm
Nail head diameter: 2 mm
Recomm. inner hose diameter: 6 mm
Weight: 2.9 kg

Spare nails for Art. No. 40205

Length	Ø of nail head	Nail thickness	Pcs	Art. No.
32 mm	2 mm	1.6 mm	5,000	40206
45 mm	2 mm	1.6 mm	5,000	40207
50 mm	2 mm	1.6 mm	5,000	40208
64 mm	2 mm	1.6 mm	5,000	40209

Technical specifications of # 40212

Connecting thread: ¼"
Operating pressure: 6 bar
Nail length: 15-50 mm
Nail thickness: 1.05 mm
Ø of nail head: 2 mm
Recomm. inner hose diameter: 6 mm
Weight: 3,5 kg

Case includes: 2 socket-screw keys, protective goggles, app. 1,000 15/25/30/40 mm nails

Spare nails for Art. No. 40212

Length	Ø of nail head	Nail thickness	Pcs	Art. No.
15 mm	2 mm	1.05 mm	5,000	40213
25 mm	2 mm	1.05 mm	5,000	40214
30 mm	2 mm	1.05 mm	5,000	40215
40 mm	2 mm	1.05 mm	5,000	40216
50 mm	2 mm	1.05 mm	5,000	40217

General safety instructions



Please read and keep all these instructions before putting the appliance into operation.
Keep the safety instructions for future reference!

Safe work

Keep the place of your work clean!

A dirty working environment is the cause of injuries.

Consider the surrounding influences

Do not expose the appliance to rain. Do not use the appliance in a wet or damp environment. Ensure appropriate lighting. Do not use the appliance near flammable liquids or gases.

Keep away from other persons!

Do not let other persons, especially children, touch the appliance. Keep them away from the place of your work.

Store the appliance in a safe place!

If the appliance is not used, it should be stored in a dry, locked room to prevent children from accessing it.

Do not overload the appliance!

It works better and safer in the specified power range.

Use the right appliance!

Do not use appliances with low power for challenging works. Do not use the appliance for purposes for which it has not been designed.

Wear appropriate working clothes!

Do not wear loose clothes and jewels as they could get caught by the moving parts.

Anti-slip shoes are recommended to be worn when working outside.

Wear a hairnet if you have long hair.

Use personal protective aids!

Protective gloves should always be worn.

Secure the workpiece!

Use a clamping device or a vice to hold the workpiece. It will be held safer than just with your hand.

Avoid abnormal body posture!

Make sure your posture is safe and balanced at all times.

Treat your appliance with care!

Keep the appliance sharp and clean so that it can be worked with better and safer.

Follow the maintenance regulations and tool replacement instructions.

Check regularly the appliance cable and have it replaced by an authorised professional if damaged.

Check regularly the extension cables and replace them if damaged.

Keep the handles dry and with no oil and fat.

Be careful!

Pay attention to what you are doing. Use common sense when working. Do not use the appliance if you are tired.

Check the appliance for any damage!

Smooth and specified functioning of guards or slightly damaged parts must carefully be checked before the appliance is used the next time.

Check whether the rotating parts are working smoothly and are not being dragged or whether any parts are not damaged.

All parts must be assembled correctly and satisfy all conditions to make sure the appliance works smoothly.

Any guards and parts that are damaged must be professionally repaired or replaced by an authorised specialised shop unless provided otherwise in the Operating Instructions.

Have any damaged switches replaced by a customer service shop. Do not use the appliance if the switch cannot be switched on and off.

Risk of explosion

Do not work in rooms where there is a risk of explosion. Maximum pressure must be adhered to.

Compressed air energy must only be used.

Do not use oxygen and other gases.

CAUTION!

Use of other extensions or accessories may cause injuries.

Have your appliance repaired by a professional!

This appliance corresponds to appropriate safety provisions. Repairs may only be performed by a professional who uses original spare parts, otherwise the user will be subject to the risk of injury.

Special safety instructions



CAUTION!

Squeaking pneumatic hose when the quick-acting coupling is opened.

Hold the pneumatic hose while being released.

Swirl of dust, liquids, dirt particles and sparks during operation.

Wear a respirator, protective goggles and protective gloves.

Noise during operation

Wear ear protection

Risk of appliance rebound!

Do not use a pad to specify the nailing depth

Do not start the appliance in open spaces as the clamps/nails can freely fly off!



Wear protective goggles.

Prevent possible causes of injury! Disconnect the appliance from the compressed air source for the following works:

change of the appliance position or characteristics
Keep the switch fuses in a working state before moving up/down the ladders, scaffoldings, stairs, travelling work platforms, landings, unstable bases, etc.

Prevent thin workpieces and edge surfaces from breaking through!

Vibrations may get transposed on the operator when using the appliance.

Risk of trip! Pay attention to pneumatic hoses laying on the floor or, better, avoid such a situation.

Do not use the appliance for hard surfaces like concrete, metal and similar materials.

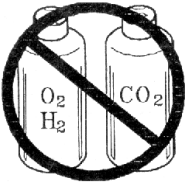
	<p>Never use hydrogen, oxygen, carbon dioxide or any other gas in bottles as a source of energy for this appliance as that could cause an explosion and subsequently serious injuries.</p>
---	--

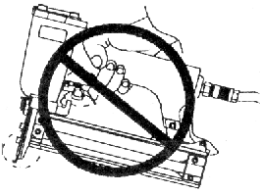
	<p>When in the working order, wear the appliance by its handle only and never with the pressed trigger. Make sure you are not perforating thin material when working and the appliance is not slipping on corners and edges.</p>
---	--

 <p>Europe 0.1 BAR</p>	<p>Never connect the appliance with a pneumatic hose the pressure of which exceeds 150 psi or 10.0 bar.</p>
---	---

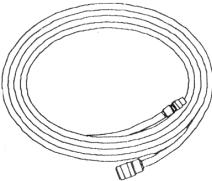
	<p>The hose must be dimensioned for pressure of min. 10.3 bar or 150 psi, however, at least for 150 % of the maximum pressure in the system.</p>
--	--

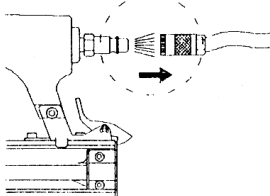
	<p>The appliance and the feed hose must be fitted with a hose coupling so that the pressure fully leaks when the connecting hose is disconnected.</p>
---	---

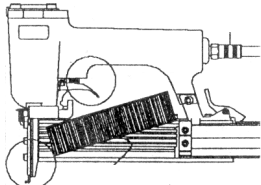
	<p>The magazine can only be filled when the appliance is connected to the air inlet.</p>
---	--

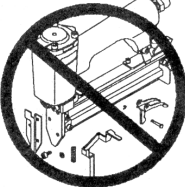
	<p>The appliance must never be used if the fuse, trigger or springs are missing or if they cannot be used or are damaged. The fuse, trigger and springs must never be removed.</p>
---	--

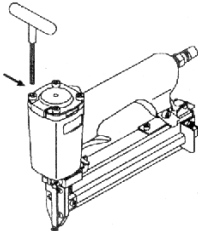
	<p>Check whether the trigger, screws and nuts are fully tightened before using the appliance.</p>
--	---

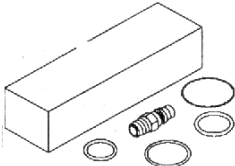
	<p>The appliance must not be changed in any way without prior approval.</p>
--	---

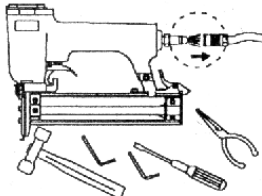
	<p>The appliance must always be disconnected from the air inlet after being used and if you are not using it any more.</p>
--	--

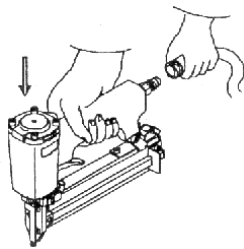
	<p>Never aim the pointed side of the appliance at yourself or other persons. Hold the appliance in a way the head and body could not get damaged if there is back impact. Never start the appliance when pointing to an open space.</p>
---	---

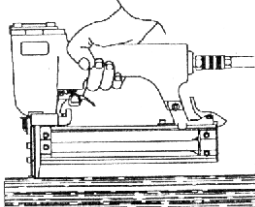
	<p>The switch fuse can only be fixed to the working area, however, never on materials that are too hard to enable clamps or nails to get through.</p>
--	---

	<p>Never use the appliance to nail in an inclined position. Never start the appliance at a place where a clamp or nail has already been fired!</p>
--	--

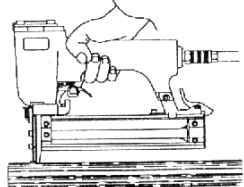
	<p>Do not shift the fuse to the working surface when you are planning to fire.</p>
--	--

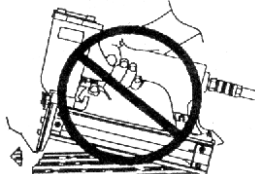
	<p>Do not fire too near the edge of the working surface.</p>
--	--

	The magazine must not be filled if the trigger or fuse is pressed.
--	--

	Do not use the appliance if not airtight or when it needs to be repaired.
--	---

	When using the appliance, the user must assume a stable position.
--	---

Use the appliance only with the recommended pressure (app. 6 bar).

Marking

Product safety:	
Product corresponds to appropriate EU standards	

Prohibitions:	
No pulling the cable	Not to be used when raining
No touching inside	

Cautions:	
Warning/caution	Risk of dragging in
Bystanders must keep safe distance	Warning against thrown-off items

Commands:	
Please read the Operating Instructions before using the appliance	Wear ear and eye protection

Environment protection:	
Dispose waste professionally so as not to harm the environment.	Packing cardboard material may be delivered to collecting centres for recycling.

Package:	
Protect against moisture	Interseroh-Recycling

Technical specifications:	
Connecting thread	Operating pressure
Clamp thickness	Clamp width
Clamp length	Nail length
Nail thickness	Ø of nail head

Use as designated

Pneumatic appliances are appliances for craftsmen and are suitable for: fixing boards with grooves and tongues, mouldings, skirting boards, facings and similar materials. Any other use is in conflict with the designation.

Operation

	Connect the appliance with the air intake hose. Do not aim the appliance at yourself or other persons.
1	

Use the extension if attached separately.

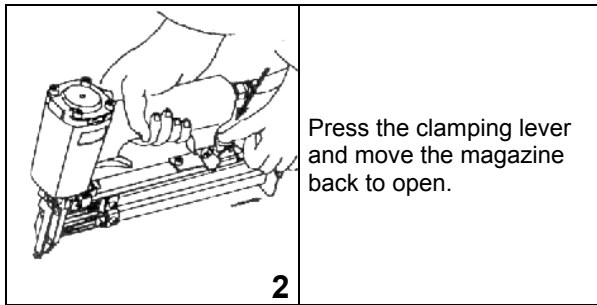

Press the clamping lever and move the magazine back to open.

2

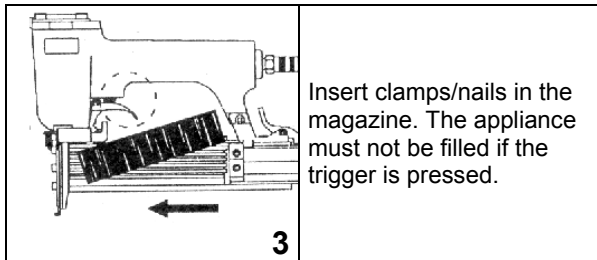

Insert clamps/nails in the magazine. The appliance must not be filled if the trigger is pressed.

3

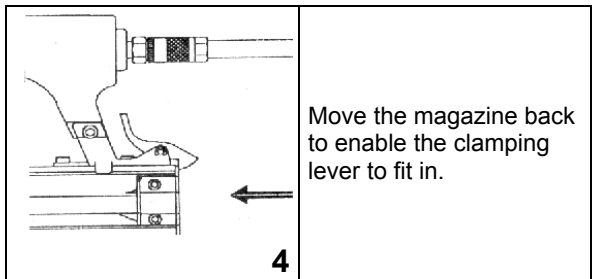

Move the magazine back to enable the clamping lever to fit in.

4

⚠ Compressed air connection:
 Connect the maintenance unit with the filter pressure control valve and the oil mist lubricator.
 To ensure continuous and long-term operation, the appliance must be constantly supplied with pneumatic oil.

We recommend:
 The Güde mini-lubricator can be received under Art. No. 41086 and Güde pneumatic oil under Art. No. 40060

- Release the lock if applicable.
- Set the necessary pressure.
- Apply the switch fuse or guide plate on the workpiece while exerting strong pressure.

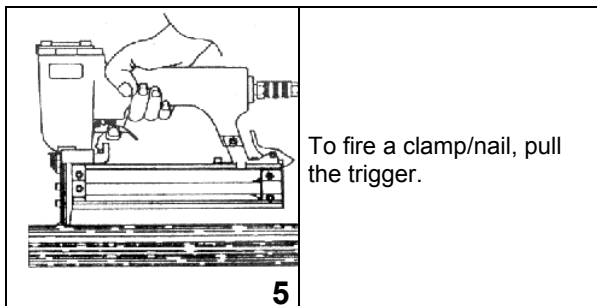

To fire a clamp/nail, pull the trigger.

5

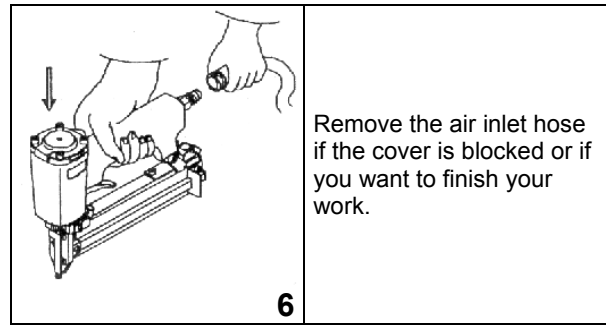

Remove the air inlet hose if the cover is blocked or if you want to finish your work.

6

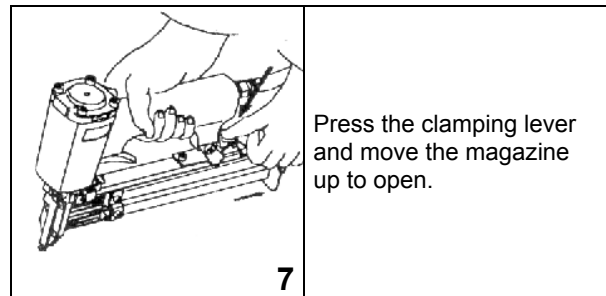

Press the clamping lever and move the magazine up to open.

7

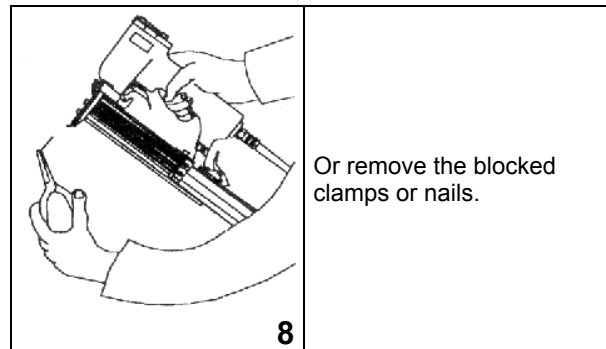

Or remove the blocked clamps or nails.

8

As soon as you want to continue in your work, start with step 3 of this chapter.

After finishing your work

- Disconnect the quick-acting coupling from the extension.
- Empty the magazine.
- Blow the appliance with compressed air.
- Store the appliance safely.

Warranty

A warranty period of 12 months applies to commercial use and 24 months apply to private use and commences on the day of purchase of the device.

Warranty applies exclusively to failures due to defective material or workmanship. An original sale slip with indication of date of sale must be presented in case of claiming for the warranty rights.

Warranty does not cover unprofessional use such as device overload, violent use, damage caused by third party or foreign materials, failure to comply with operations and assembly manual, and normal wear and tear.

Residual risks and protective measures

Inappropriate local lighting
Inadequate lighting represents a high safety risk
Appropriate lighting should always be provided when working with the appliance.

Disconnect the appliance from compressed air and store it properly.

Behaviour in case of emergency

Provide necessary first aid treatment corresponding to the injury nature and seek qualified medical help as soon as possible. Protect the injured person from other injuries and calm him/her down.

First aid kit must always be available in the place of your work in case of accident in accordance with DIN 13164. Material taken out of the first aid kit needs to be supplemented right away.
If help is needed, please provide the following details:

1. **Place of accident**
2. **Accident nature**
3. **Number of injured persons**
4. **Injury type**

Disposal

The disposal instructions are based on icons placed on the appliance or its package. The description of the meanings can be found in the "Marking" chapter.

Transport package disposal

The package protects the appliance against damage during transport. Packing materials are usually chosen depending on their environmental friendliness and disposal method and can therefore be recycled.

Returning the package to material circulation saves raw materials and reduces waste disposal costs.

Parts of packages (e.g. foils, styropor) can be dangerous to children. **Risk of suffocation!**

Keep parts of packages away from children and dispose them as soon as possible.

Operating staff requirements

The operator must carefully read the Operating Instructions before using the appliance.

Qualification

No special qualification is necessary for using the appliance apart from detailed instruction by an expert.

Minimum age

The appliance can only be operated by persons over 16 years of age. An exception includes youngsters operating the appliance within their professional education to achieve necessary skills under trainer's supervision.

Training

Using the appliance only requires appropriate instructions by a professional or reading the Operating Instructions. No special training necessary.

Servicing

Do you have any **technical questions? A claim? Do you need spare parts or the Operating Instructions?**

You will be helped quickly and without needless bureaucracy at our webpage www.guede.com in the **Services** part. Please help us be able to assist you. To be able to identify your appliance when claimed, we need to know its serial No., order No. and year of production. All these details can be found on the type label. Enter the details below for future reference.

Serial No.:

Order No.:

Year of production:

Tel.: +49 (0) 79 04 / 700-360

Fax: +49 (0) 79 04 / 700-51999

E-Mail: support@ts.guede.com

Troubleshooting

At all failures it is first necessary to check whether the appliance is sufficiently and permanently supplied with pneumatic oil.

Failure	Cause	Removal
Compressed air leaking from the cover hole	<ul style="list-style-type: none"> O-rings are damaged or dirty, which has been caused by a foreign item. 	<ul style="list-style-type: none"> Clean or replace the O-rings.
Compressed air leaking from the valve	<ul style="list-style-type: none"> O-rings are damaged or the valve is faulty. 	<ul style="list-style-type: none"> Replace the O-rings and valve.
Compressed air leaking between the body and cylinder cover	<ul style="list-style-type: none"> Screws are loosened. O-rings are damaged. 	<ul style="list-style-type: none"> Tighten the screws. Replace the O-rings.
Piston not fully returning, idle strokes	<ul style="list-style-type: none"> Appliance placed too weakly or too shortly. Piston dragging as it is not lubricated. O-ring is faulty. 	<ul style="list-style-type: none"> Place the appliance stronger. Lubricate the cylinder surface contact. Replace the O-ring, check the operating pressure.
Nails not fully fired	<ul style="list-style-type: none"> Air pressure too low. Hose piping with a too small cross section. Appliance not lubricated. Firing mechanism worn out. 	<ul style="list-style-type: none"> Gradually increase the pressure by 0.5 bar to make sure nails are fired properly. Hose piping inner diameter at least 6 mm. Clean and lubricate the parts. Grind the firing mechanism down by app. 0.2 mm.
Failure	Cause	Removal
Nails breaking and overlapping	<ul style="list-style-type: none"> Firing mechanism significantly worn out. Appliance placed too weakly. 	<ul style="list-style-type: none"> Replace the firing mechanism. Place the appliance stronger.
Appliance running too slowly	<ul style="list-style-type: none"> O-ring is damaged. Valve is damaged. 	<ul style="list-style-type: none"> Replace the O-ring. Replace the valve completely.
Firing mechanism is blocked by nails	<ul style="list-style-type: none"> Wrong nails used. Firing mechanism has fray. 	<ul style="list-style-type: none"> Insert correctly appropriate nails. Remove the firing mechanism off fray.
Appliance not working	<ul style="list-style-type: none"> Check the air inlet. Operating pressure may be too low. 	<ul style="list-style-type: none"> Increase the operating pressure. However, max. operating pressure must be adhered to.

Irregular appliance operation	<ul style="list-style-type: none"> Install a set of pins with a head valve.
Air leaking from the appliance in the bottom part	<ul style="list-style-type: none"> Tighten the screws or install the absorber or a set of pins.
Wrong reverse movement	<ul style="list-style-type: none"> Clean the appliance and install an absorber or a set of pins.
Other failures	<ul style="list-style-type: none"> Contact an expert, seller or distributor.
Clamps/nails blocked in the guide plate	<ul style="list-style-type: none"> Magazine dirty Belt with clamps/nails not moving fully forward Ram worn-out Clean (blow) the magazine. Wrong clamps/nails have been used. Use appropriate clamps/nails

Maintenance table

Following the maintenance instructions specified in this document will provide this high-quality product with long and trouble-free operation. Disconnect the appliance from the compressed air source for maintenance and treatment. To ensure long and trouble-free working of your tacker/nailer, it is necessary to clean it every day and regularly lubricate it. For this purpose, special tool oil should only be used:

Via oil mist lubricator	A complete maintenance unit includes an oil mist lubricator and is fitted on the compressor.
Via lubricator on the piping	In the immediate vicinity of the appliance (app. 50 cm distance), a lubricator sufficiently providing the appliance with oil is installed on the lubricator piping.
Manually	If your appliance has no maintenance unit or lubricator on piping, 3-5 oil drops must be added to the compressed air connection before the pneumatic appliance is put into operation. If the pneumatic appliance has been out of service for several days, 5-10 oil drops must be added to the compressed air connection before switching the appliance on. Store your pneumatic appliances only in dry rooms.

Lubricate the appliance with special oil for pneumatic appliances using an extension if there has been a long operation break.

Store the appliance in a cleaned, dry, dust-free condition and at temperatures above 5° C.

Introduction

Nous vous remercions de la confiance que vous témoignez à notre entreprise et à notre produit. En achetant un produit Güde vous avez la garantie d'un produit de haute qualité qui correspond au standard de sécurité actuel.

Avant de mettre l'appareil en service, veuillez lire attentivement le mode d'emploi. Mettez l'appareil en marche seulement après avoir lu et compris le mode d'emploi. Ce mode d'emploi comprend des consignes importantes, absolument nécessaires à un fonctionnement sûr et parfait de votre appareil. Par conséquent, conservez-le à proximité de l'appareil.

Partie des clouuses fig. A, n° de commande 40220

1. Réservoir
2. Déclencheur
3. Manette de serrage
4. Embout
5. Manette de blocage
6. Sécurité d'arrêt

Parties des agrafeuses fig. B, n° de commande 40880

1. Réservoir
2. Déclencheur
3. Manette de serrage
4. Embout
5. Sécurité d'arrêt

Parties des agrafeuses fig. C, n° de commande 40205

1. Réservoir
2. Déclencheur
3. Manette de serrage
4. Embout
5. Manette de blocage
6. Sécurité d'arrêt

Parties des agrafeuses fig. D, n° de commande 40212

1. Réservoir
2. Déclencheur
3. Manette de serrage
4. Embout
5. Manette de blocage
6. Sécurité d'arrêt

Caractéristiques techniques n° de commande 40220

Filetage de raccordement : 1/4"
Pression de service : 6 bars
Longueur du clou : 40 mm
Épaisseur du clou : 1,05 mm
Diam. tête du clou : 2 mm
Longueur maxi de l'agrafe : 40 mm
Largeur du dos de l'agrafe : 5,8 mm
Épaisseur de l'agrafe : 1 mm
Diam. int. du tuyau recom. : 6 mm
Poids : 3,6 kg

Contenu de la valise : agrafeuse, 2 clés hexagonales, Supports de 500 d'une longueur de 19, 32 et 40 mm, d'une longueur de 1000 broches 25 et 40 mm, 1 bouteille d'huile, lunettes de protection.

Clous supplémentaires pour n° de commande 40220

Longueur	Ø de la tête du clou	Épaisseur du clou	Pc	N° de commande
15 mm	2 mm	1,05 mm	5000	40213
25 mm	2 mm	1,05 mm	5000	40214
30 mm	2 mm	1,05 mm	5000	40215
40 mm	2 mm	1,05 mm	5000	40216

Agrafes supplémentaires pour n° de commande 40220

Longueur	Largeur du dos de l'agrafe	Épaisseur de l'agrafe	Pc	N° de commande
13 mm	5,8 mm	1 mm	2500	40253
22 mm	5,8 mm	1 mm	2500	40254
32 mm	5,8 mm	1 mm	2500	40255
40 mm	5,8 mm	1 mm	2500	40256

Caractéristiques techniques # 40888

Filetage de raccordement : 1/4"
Pression de service : 6 bars
Longueur de l'agrafe : 6-14 mm
Largeur du dos de l'agrafe : 12,8 mm
Épaisseur de l'agrafe : 0,54 mm
Diam. int. du tuyau recom. : 6 mm
Poids : 1,8 kg

Contenu de la valise : agrafeuse, lunettes de protection, burette d'huile, mètre à ruban, 600 agrafes 8 mm, 600 agrafes 10 mm, 600 agrafes 14 mm.

Agrafes supplémentaires pour n° de commande 40888

Longueur	Largeur du dos de l'agrafe	Épaisseur de l'agrafe	Pc	N° de commande
16 mm	5,8 mm	0,54 mm	5000	40267
8 mm	5,8 mm	0,54 mm	5000	40268
10 mm	5,8 mm	0,54 mm	5000	40269
12 mm	5,8 mm	0,54 mm	5000	40271
14 mm	5,8 mm	0,54 mm	5000	40272

Caractéristiques techniques # 40205

Filetage de raccordement : 1/4"
Pression de service : 6 bars
Longueur du clou : 32-64 mm
Épaisseur du clou : 1,6 mm
Diam. tête du clou : 2 mm
Diam. int. du tuyau recom. : 6 mm
Poids : 2,9 kg

Clous supplémentaires pour n° de commande 40205

Longueur	Ø de la tête du clou	Épaisseur du clou	Pc	N° de commande
32 mm	2 mm	1,6 mm	5000	40206
45 mm	2 mm	1,6 mm	5000	40207
50 mm	2 mm	1,6 mm	5000	40208
64 mm	2 mm	1,6 mm	5000	40209

Caractéristiques techniques # 40212

Filetage de raccordement : 1/4"
Pression de service : 6 bar
Longueur du clou : 15-50 mm
Épaisseur du clou : 1,05 mm
Diam. tête du clou : 2 mm
Diam. int. du tuyau recom. : 6 mm
Poids : 3,5 kg

Contenu de la valise : 2 clés hexagonales, 1000 clous 15/25/30/40 mm, lunettes de protection

Clous supplémentaires pour n° de commande 40212

Longueur	Ø de la tête du clou	Épaisseur du clou	Pc	N° de commande
15 mm	2 mm	1,05 mm	5000	40213
25 mm	2 mm	1,05 mm	5000	40214
30 mm	2 mm	1,05 mm	5000	40215
40 mm	2 mm	1,05 mm	5000	40216
50 mm	2 mm	1,05 mm	5000	40217

Consignes générales de sécurité



Avant de mettre l'appareil en marche, lisez et respectez toutes les consignes. Conservez bien les consignes de sécurité !

Travail en sécurité

Maintenez votre lieu de travail en ordre !

Le désordre sur le lieu de travail et l'établi augmente des risques d'accidents et de blessures.

Prenez en considération les conditions atmosphériques.

N'exposez pas l'appareil à la pluie. Ne l'utilisez pas dans un milieu humide ou mouillé. Assurez un éclairage suffisant. N'utilisez pas l'appareil à proximité des liquides ou des gaz inflammables.

Tenez l'appareil hors de portée d'autres personnes !

Ne laissez pas d'autres personnes en particulier des enfants toucher l'appareil. Éloignez-les du lieu de travail.

Rangez l'appareil à un endroit sûr !

Si vous n'utilisez pas l'appareil, rangez-le dans une pièce sèche, fermée à clé de façon à ce qu'il ne soit pas accessible aux enfants.

Ne surchargez pas l'appareil !

Il travaille mieux et de façon plus sûre dans la gamme de puissance indiquée.

Utilisez l'outil adéquat !

N'utilisez pas des appareils de petite puissance pour des travaux difficiles. Utilisez les outils uniquement pour le but pour lequel ils ont été conçus.

Portez une tenue de travail adéquate !

Ne portez pas de vêtements larges et bijoux pouvant s'accrocher aux pièces mobiles. Lors du travail à l'extérieur, portez des chaussures antidérapantes. Si vous avez des cheveux longs, portez un filet.

Utilisez des accessoires de protection !

Portez toujours des gants de protection.

Bloquez la pièce travaillée !

Utilisez pour le maintien de la pièce travaillée un dispositif de serrage ou un étau. Il est mieux maintenu que par votre main.

Évitez des postures anormales !

Veillez à une posture sûre et maintenez l'équilibre.

Prenez soin de votre appareil !

Maintenez l'appareil affûté et propre, de façon à ce qu'il travaille mieux et plus sûrement. Respectez les consignes d'entretien et de remplacement d'outils. Contrôlez régulièrement le câble de l'appareil et faites-le remplacer par un spécialiste agréé lorsqu'il est endommagé. Contrôlez régulièrement les rallonges et remplacez-les lorsqu'elles sont endommagées. Maintenez les poignées sèches, sans huiles et graisses.

Soyez attentifs. Faites attention à ce que vous faites.

Utilisez le bon sens. N'utilisez pas les appareils électriques si vous êtes fatigués.

Contrôlez l'appareil du point de vue d'un endommagement éventuel !

Avant de réutiliser l'appareil, contrôlez soigneusement le fonctionnement parfait de tous les dispositifs de protection ou des pièces légèrement endommagées. Contrôlez si les pièces rotatives fonctionnent parfaitement et ne coinent pas ou si les pièces ne sont pas endommagées.

Toutes les pièces doivent être correctement montées et répondre à toutes les conditions afin que le fonctionnement parfait de l'appareil soit assuré. Les dispositifs et pièces de protection endommagés doivent être réparés ou remplacés par un atelier de dépannage agréé, sauf stipulation différente dans le mode d'emploi.

Faites remplacer les interrupteurs endommagés par un service après-vente. N'utilisez pas l'appareil dont l'interrupteur ne fonctionne pas.

Danger d'explosion

Ne travaillez pas dans des pièces exposées au danger d'explosion.

Respectez la pression maximale.

Utilisez uniquement l'énergie de l'air comprimé.

N'utilisez pas d'oxygène ou d'autres gaz.

AVERTISSEMENT !

Utilisation d'autres embouts et accessoires peut engendrer des accidents.

Confiez la réparation de votre appareil à un spécialiste.

Cet appareil répond aux dispositions de sécurité correspondantes. Les réparations doivent être confiées uniquement à un spécialiste utilisant uniquement des pièces détachées d'origine, faute de quoi l'utilisateur s'expose à des risques d'accident.

Consignes de sécurité particulières



AVERTISSEMENT !

Tuyau pneumatique siffle lors de l'ouverture du raccord rapide.

Maintenez le tuyau pneumatique lors du desserrage.

Tourbillonnement de poussières, liquides, particules d'impuretés et d'étincelles lors du fonctionnement. Portez un masque, des lunettes de protection et des gants de protection.

Bruit pendant le fonctionnement
Portez une protection auditive

Danger de rebond de l'appareil !

N'utilisez pas le support de limitation de la profondeur du tir.

N'enclenchez pas l'appareil dans un espace libre, les agrafes/clous peuvent voltiger !



Portez des lunettes de protection.

Évitez les causes probables d'accidents ! Lors des travaux suivants, débranchez l'appareil de la source d'air comprimé :
Changement de la position ou des propriétés de l'appareil.

Lors du déplacement vers le haut/vers le bas sur échelles, échafaudages, escaliers, plateformes de travail mobiles, paliers, supports instables, etc., veillez à ce que les sécurités d'arrêt soient fonctionnelles.

Évitez la perforation des pièces fines et des surfaces périphériques !

Lors du fonctionnement de l'appareil, les vibrations peuvent être transmises sur l'utilisateur.

Danger de trébuchement ! Faites attention aux tuyaux pneumatiques reposant sur le sol ou évitez de les poser sur le sol.

N'utilisez pas l'appareil pour des surfaces dures telles que béton, métal et matériaux similaires.

	<p>N'utilisez jamais d'hydrogène, d'oxygène, de gaz carbonique ou d'autres gaz en bouteille comme source d'énergie de cet appareil, vous vous exposeriez à un risque d'explosion et de blessures graves.</p>
---	--

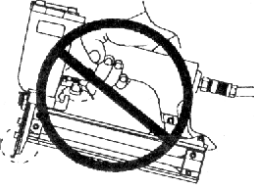
	<p>Lorsque l'appareil est en état de fonctionnement, portez-le uniquement par la poignée et jamais avec le déclencheur pressé. Veillez à ne pas traverser de matériel trop fin et à ce que l'appareil ne glisse pas dans les coins et sur les bords.</p>
---	--

	<p>Ne raccordez jamais l'appareil à un tuyau d'air comprimé dont la pression excède 150 psi ou 10,0 bars.</p>
---	---

	<p>Le tuyau doit être dimensionné pour une pression minimale de 10,3 bars ou 150 psi et au minimum à 150 % de la pression maximale du système.</p>
---	--

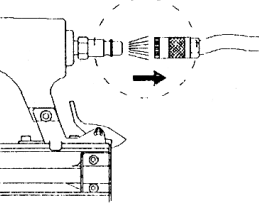
	<p>L'appareil et les tuyaux d'amenée doivent être munis d'un raccord des tuyaux de façon à ce que la pression puisse s'évacuer complètement après le débranchement du tuyau de raccordement.</p>
---	--

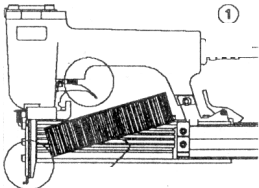
	<p>Le réservoir peut être rempli uniquement lorsque l'appareil est branché à l'amenée d'air.</p>
---	--

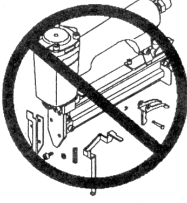
	<p>Il est interdit d'utiliser un appareil sans la sécurité, le déclencheur ou le ressort ou lorsqu'ils sont endommagés ou inutilisables. Ne retirez jamais la sécurité, le déclencheur et les ressorts.</p>
--	---

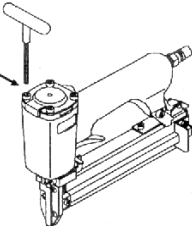
	<p>Avant d'utiliser cet appareil, contrôlez si le déclencheur, les boulons et les écrous sont solidement serrés.</p>
--	--

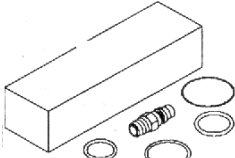
	<p>Il est interdit de modifier l'appareil sans autorisation préalable.</p>
--	--

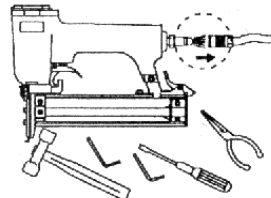
	<p>Après utilisation et lorsque vous n'utilisez pas l'appareil, débranchez-le toujours de l'amenée d'air.</p>
---	---

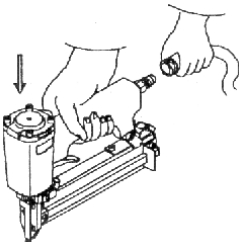
	<p>Ne dirigez jamais le côté pointu de l'appareil vers vous ou vers d'autres personnes. Tenez l'appareil de façon à éviter des blessures de la tête ou du corps en cas de rebond. N'enclenchez jamais l'appareil si vous le dirigez vers un espace libre.</p>
--	---

	<p>La sécurité d'arrêt peut être fixée uniquement sur la surface de travail, jamais sur un matériel trop dur pour que les agrafes ou les clous puissent passer.</p>
--	---

	<p>N'agrafez jamais sur une surface inclinée. N'enclenchez jamais l'appareil dans un endroit déjà agrafé ou cloué !</p>
--	---

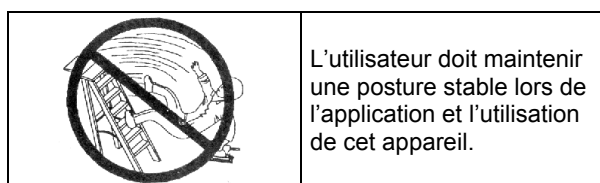
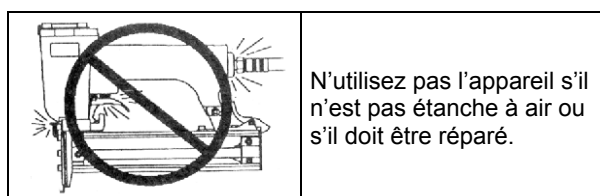
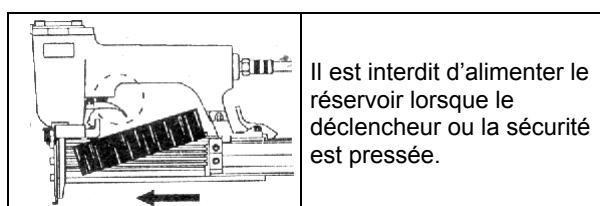
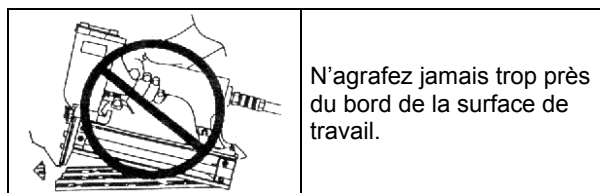
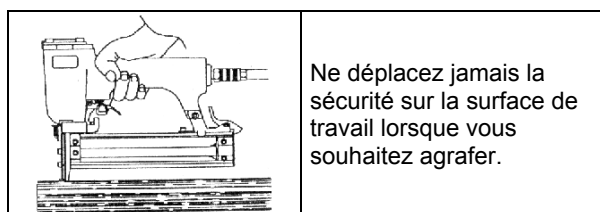

Utilisez l'appareil uniquement avec la pression recommandée (environ 6 bars).

Symboles

Sécurité du produit :

Produit répond aux normes correspondantes de la CE	

Interdictions :

Défense de tirer sur le câble	Défense d'utiliser sous la pluie
Défense d'introduire les mains à l'intérieur	

Avertissement :

Avertissement/attention	Danger d'enlèvement
Les personnes se trouvant à proximité doivent respecter une distance de sécurité	Avertissement – éjection d'objets

Consignes :

Lisez attentivement le mode d'emploi avant l'utilisation.	Portez un casque et des lunettes de protection

Protection de l'environnement :

Liquidez les déchets de manière à ne pas nuire à l'environnement.	Déposez l'emballage en carton au dépôt pour recyclage.

Emballage :

Protégez de l'humidité	Interseroh-Recycling

Caractéristiques techniques :

Filetage de raccordement	Pression de service
Épaisseur de l'agrafe	Largeur de l'agrafe
Longueur de l'agrafe	Longueur du clou
Épaisseur du clou	Ø de la tête du clou

Utilisation en conformité avec la destination

Les appareils pneumatiques sont des appareils destinés aux artisans et convenant aux travaux suivants : fixation exceptionnelle des planches avec rainures et ressorts, des lattes de décoration, des lattes de socle, des revêtements et d'autres matériaux similaires. Toute autre utilisation est contraire à la destination.

Fonctionnement

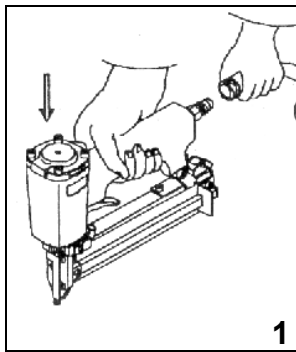

Raccordez l'appareil au tuyau d'amenée d'air en évitant de diriger l'appareil vers soi ou vers d'autres personnes.

1

Utilisez l'embout joint.

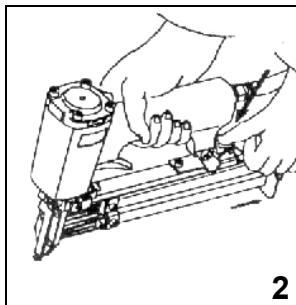

Pressez la manette de serrage et déplacez le réservoir en arrière pour qu'il s'ouvre.

2

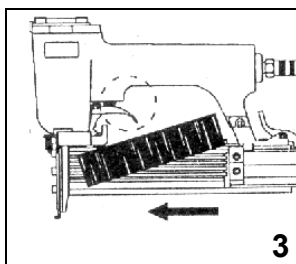

Insérez des agrafes/clous dans le réservoir. Il est interdit d'alimenter l'appareil lorsque le déclencheur est pressé.

3

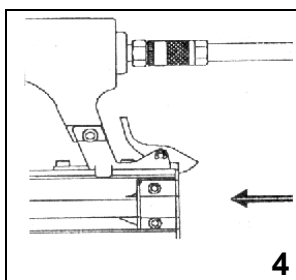

Déplacez le réservoir en arrière pour que la manette de serrage s'engage.

4



Raccord d'air comprimé :

Branchez l'unité d'entretien avec la soupape de réduction du filtre et le lubrificateur à brouillard d'huile.

Afin d'assurer un fonctionnement continu et de longue durée, il est nécessaire que l'appareil soit alimenté en continu en huile pneumatique.

Notre conseil :

Mini-graisseur Güde disponible sous le numéro de commande 41086 et huile pneumatique Güde sous le numéro de commande 40060

- Débloquez le blocage le cas échéant.
- Réglez la pression nécessaire.
- Placez la sécurité d'arrêt ou la plaque de guidage sur la pièce travaillée en exerçant une forte pression.

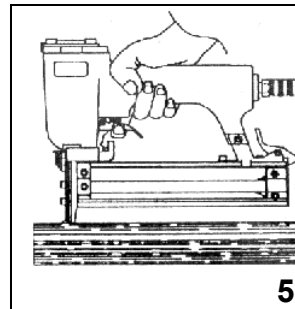

Pour agraffer/clouer, tirez sur le déclencheur.

5

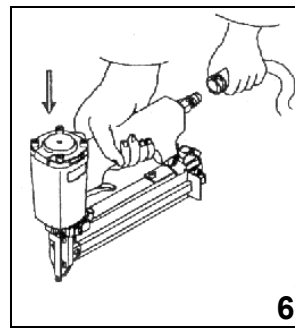

Retirez le tuyau d'amenée d'air si la fermeture est bloquée ou si vous souhaitez terminer le travail.

6

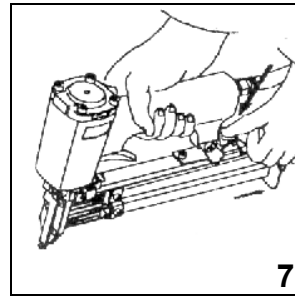

Appuyez sur la manette de serrage et déplacez le réservoir vers le haut pour qu'il s'ouvre.

7

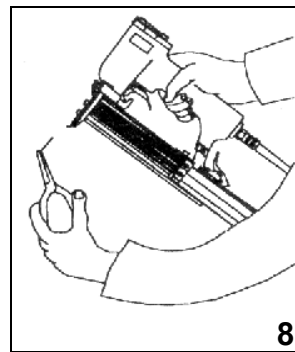

Retirez les agrafes ou clou coincés le cas échéant.

8

Lorsque vous voulez poursuivre le travail, commencez au point 3 du présent chapitre.

Après le travail

- Retirez le raccord rapide de l'embout.
- Videz le réservoir.
- Soufflez l'appareil à l'air comprimé
- Rangez l'appareil dans un endroit sûr.

Garantie

La durée de la garantie est de 12 mois en cas d'une utilisation industrielle et de 24 mois pour le consommateur final. La période de garantie commence à courir à compter de la date d'achat de l'appareil.

La garantie s'applique exclusivement sur les défauts de matériel ou des défauts de fabrication. En cas de réclamation pendant la durée de la garantie, veuillez joindre l'original du justificatif d'achat comportant la date d'achat.

La garantie ne couvre pas une utilisation incompétente, telle que surcharge de l'appareil, utilisation de force, endommagement par une personne étrangère ou un objet étranger, non respect du mode d'emploi et du mode de montage et usure normale.

Dangers résiduels et mesures de protection

Éclairage local insuffisant

Un éclairage insuffisant représente un grand risque d'accident.

Veillez à un bon éclairage lors du travail avec l'appareil.

Après l'utilisation, débranchez l'appareil de l'air comprimé et rangez-le bien.

Conduite en cas d'urgence

Effectuez les premiers gestes de secours et appelez rapidement les premiers secours.

Protégez le blessé d'autres blessures et calmez-le.

Pour des raisons de risque d'accident, le lieu de travail doit être équipé d'une armoire à pharmacie selon DIN 13164. Il est nécessaire de compléter immédiatement le matériel pris dans l'armoire à pharmacie. Si vous appelez les secours, fournissez les renseignements suivants :

1. Lieu d'accident
2. Type d'accident
3. Nombre de blessés
4. Type de blessure

Liquidation

Les consignes de liquidation résultent des pictogrammes indiqués sur l'appareil ou sur l'emballage. La description des significations individuelles se trouve dans le chapitre « Indications sur l'appareil ».

Liquidation de l'emballage de transport

L'emballage protège l'appareil de l'endommagement lors du transport. En général, le matériel d'emballage est choisi de façon à ce qu'il réponde aux règles de protection de l'environnement et de liquidation des déchets, par conséquent, il peut être recyclé.

La remise de l'emballage dans le circuit de matières permet d'économiser des matières premières et de réduire les déchets.

Des parties de l'emballage (telles que films, styropore) peuvent être dangereux pour les enfants. **Danger d'étouffement !**

Rangez les parties de l'emballage hors de portée des enfants et liquidez-les le plus rapidement possible.

Exigences à l'égard de l'opérateur

L'opérateur doit lire attentivement la notice avant d'utiliser l'appareil.

Qualification

Mis à part l'instruction détaillée par un spécialiste, aucune autre qualification spécifique n'est requise.

Âge minimal

L'appareil peut être utilisé uniquement par des personnes de plus de 16 ans.

Exception faite des adolescents manipulant l'appareil dans le cadre de l'enseignement professionnel sous la surveillance du formateur.

Formation

L'utilisation de l'appareil nécessite uniquement l'instruction par un spécialiste, éventuellement par la notice. Une formation spéciale n'est pas nécessaire.

Servis

Vous avez des **questions techniques ? Une réclamation ? Vous avez besoin de pièces détachées ou d'un mode d'emploi ?** Nous vous aiderons rapidement et sans bureaucratie inutile par l'intermédiaire de nos pages Web **www.guede.com** dans la rubrique **Service**. Aidez-nous pour que nous puissions vous aider. Pour identifier votre appareil en cas de réclamation, nous avons besoins du numéro de série, numéro de produit et l'année de fabrication. Toutes ces informations se trouvent sur la plaque signalétique. Pour avoir ces informations toujours à portée de main, veuillez les inscrire ici :

Numéro de série :

N° de commande :

Année de fabrication :

Tél.: +49 (0) 79 04 / 700-360
Fax: +49 (0) 79 04 / 700-51999
E-mail: support@ts.guede.com

Recherche des pannes

En cas de panne, contrôlez d'abord si l'appareil est suffisamment et en permanence alimenté en huile pneumatique.

Panne	Cause	Suppression
L'air comprimé s'échappe du couvercle.	<ul style="list-style-type: none"> • Joints toriques endommagés ou salies par un objet étranger. 	<ul style="list-style-type: none"> • Nettoyez ou remplacez les joints toriques.
L'air comprimé s'échappe de la soupape.	<ul style="list-style-type: none"> • Joints toriques endommagés, soupape défectueuse. 	<ul style="list-style-type: none"> • Remplacez la soupape et les joints toriques.
L'air comprimé fuit entre le corps et le couvercle du cylindre.	<ul style="list-style-type: none"> • Boulons desserrés. Joints toriques endommagés. 	<ul style="list-style-type: none"> • Serrez les boulons. Remplacez les joints toriques.
Le piston ne revient pas complètement, chocs à vide.	<ul style="list-style-type: none"> • L'appareil est appliqué de façon trop faible ou pas assez longtemps. • Piston coince par manque de graissage. • Joint torique défectueux. 	<ul style="list-style-type: none"> • Appliquez l'appareil avec une force plus importante. • Graissez la surface de contact du cylindre. • Remplacez le joint torique, contrôlez la pression de travail.
Les clous ne s'enfoncent pas complètement	<ul style="list-style-type: none"> • Pression d'air trop faible. • Section des tuyaux trop petite. • Appareil insuffisamment graissé. • Dispositif de tir usé. 	<ul style="list-style-type: none"> • Augmentez progressivement la pression de 0,5 bars de façon à ce que les clous soient correctement tirés. • Diamètre intérieur min. des tuyaux 6 mm. • Nettoyez et graissez les pièces. • Taillez le dispositif de tir d'environ 0,2 mm.
Panne	Cause	Suppression
Les clous cassent et dépassent	<ul style="list-style-type: none"> • Dispositif de tir considérablement usé. • L'appareil est appliqué de façon trop faible. 	<ul style="list-style-type: none"> • Remplacez le dispositif de tir. • Appliquez l'appareil avec une force plus importante.
L'appareil tourne trop lentement.	<ul style="list-style-type: none"> • Joint torique endommagé. • Soupape endommagée. 	<ul style="list-style-type: none"> • Remplacez le joint torique. • Remplacez complètement la soupape.
Le dispositif de tir est bloqué par des clous.	<ul style="list-style-type: none"> • Clous utilisés incorrects. • Le dispositif de tir a des ébarbures. 	<ul style="list-style-type: none"> • Insérez bien les clous adéquats. • Ébarbez le dispositif de tir.

Appareil ne fonctionne pas.	<ul style="list-style-type: none"> • Contrôlez l'amenée d'air. Pression de travail trop basse. 	<ul style="list-style-type: none"> • Augmentez la pression de travail en respectant la pression de travail maximale.
Fonctionnement irrégulier de l'appareil.	<ul style="list-style-type: none"> • Installez le set de goupilles à soupape à tête. 	
L'appareil laisse passer de l'air dans la partie inférieure.	<ul style="list-style-type: none"> • Serrez les boulons ou installez un amortisseur ou un set de goupilles. 	
Marche arrière incorrecte.	<ul style="list-style-type: none"> • Nettoyez l'appareil et installez un amortisseur ou un set de goupilles. 	
Autres pannes	<ul style="list-style-type: none"> • Contactez un spécialiste, le vendeur ou un revendeur. 	
Agrafes/clous bloqués dans la plaque de guidage	<ul style="list-style-type: none"> • Réservoir encrassé. • La bande avec agrafes/clous ne se déplace pas complètement en avant • Coulisseau usé 	<ul style="list-style-type: none"> • Nettoyez le réservoir (soufflez). • Agrafes/clous utilisés inadéquats. Utilisez des agrafes/clous adéquats.

Tableau d'entretien

Le respect des consignes indiquées dans ce mode d'emploi garantit à ce produit de qualité une longue durée de vie et un fonctionnement sans panne. Avant de procéder à l'entretien et aux soins, débranchez l'appareil de la source d'air comprimé. Pour que l'agrafeuse-cloueuse fonctionne parfaitement pendant de longues années, il est nécessaire de la nettoyer tous les jours et la graisser régulièrement. Utilisez pour cela une huile à outils spéciale :

Par le lubrificateur à brouillard	L'unité d'entretien complète contient un lubrificateur à brouillard d'huile et est fixée sur le compresseur.
Par lubrificateur sur la conduite.	Un lubrificateur alimentant suffisamment l'appareil en huile doit être installé sur la conduite à proximité immédiate de l'appareil (distance d'environ 50 cm).
Manuellement	Si votre dispositif ne dispose pas d'unité d'entretien ni de lubrificateur sur la conduite, vous devez verser 3 à 5 gouttes d'huile dans le raccord d'air comprimé avant chaque mise en marche. En cas d'inutilisation de l'outil pneumatique pendant plusieurs jours, vous devez verser 5 à 10 gouttes d'huile avant sa mise en marche. Stockez vos outils pneumatiques uniquement dans des pièces sèches.

En cas d'une pause prolongée, graissez en plus à l'aide de l'embout avec une huile spéciale pour appareils pneumatiques.

Stockez l'appareil nettoyé, sec, exempt de poussières et dans des pièces avec température supérieure à 5° C.

Úvod

Mnohokrát děkujeme za důvěru, kterou jste projevil nám a našemu výrobku. Koupí tohoto výrobku Güde jste se rozhodl pro vysoce kvalitní přístroj, který odpovídá aktuálnímu bezpečnostnímu standardu.

Dříve než však Váš přístroj uvedete do provozu, přečtěte si prosím v každém případě pozorně tento návod k obsluze. Stroj uvedte do provozu až poté, co si návod k obsluze kompletně přečtete a pochopíte jej. Tento návod k obsluze obsahuje důležité pokyny, jež jsou bezpodmínečně nutné pro bezpečný a bezporuchový provoz Vašeho stroje. Proto je uschovejte vždy u stroje.

Části hřebíkovaček obr. A, obj. č. 40220

1. Zásobník
2. Spoušť
3. Upínací páka
4. Nástavec
5. Blokovací páka
6. Vypínací pojistka

Části sponkovaček obr. B, obj. č. 40880

1. Zásobník
2. Spoušť
3. Upínací páka
4. Nástavec
5. Vypínací pojistka

Části sponkovaček obr. C, obj. č. 40205

1. Zásobník
2. Spoušť
3. Upínací páka
4. Nástavec
5. Blokovací páka
6. Vypínací pojistka

Části sponkovaček obr. D, obj. č. 40212

1. Zásobník
2. Spoušť
3. Upínací páka
4. Nástavec
5. Blokovací páka
6. Vypínací pojistka

Technické údaje obj. č. 40220

Přípojný závit: ¼"
Provozní tlak: 6 bar
Délka hřebíku: 40 mm
Tloušťka hřebíku: 1,05 mm
Průměr hlavy hřebíku: 2 mm
Max. délka spony: 40 mm
Šířka zad spony: 5,8 mm
Tloušťka spony: 1 mm
Dopor. vnitř. průměr hadice: 6 mm
Hmotnost: 3,6 kg

Obsah kufru: sponkovačka, 2 imbusové klíče, Konzoly 500 o délce 19, 32 a 40 mm, s délkou 1000 piny 25 a 40 mm, 1 láhev s olejem, ochranné brýle.

Náhradní hřebíky k obj. č. 40220

Délka	Ø hlavy hřebíku	Tloušťka hřebíku	Ks	Obj. č.
15 mm	2 mm	1,05 mm	5000	40213
25 mm	2 mm	1,05 mm	5000	40214
30 mm	2 mm	1,05 mm	5000	40215
40 mm	2 mm	1,05 mm	5000	40216

Náhradní sešivací spony k obj. č. 40220

Délka	Šířka zad	Tloušťka spony	Ks	Obj. č.
13 mm	5,8 mm	1 mm	2500	40253
22 mm	5,8 mm	1 mm	2500	40254
32 mm	5,8 mm	1 mm	2500	40255
40 mm	5,8 mm	1 mm	2500	40256

Technické údaje # 40088

Přípojný závit: ¼"
Provozní tlak: 6 bar
Délka spony: 6-14 mm
Šířka zad spony: 12,8 mm
Tloušťka spony: 0,54 mm
Dopor. vnitř. průměr hadice: 6 mm
Hmotnost: 1,8 kg

Obsah kufru: sponkovačka, ochranné brýle, láhev s olejem, měřicí pásmo, 600 spon 8 mm, 600 spon 10 mm, 600 spon 14 mm.

Náhradní sešivací spony k obj. č. 40088

Délka	Šířka zad	Tloušťka spony	Ks	Obj. č.
16 mm	5,8 mm	0,54 mm	5000	40267
8 mm	5,8 mm	0,54 mm	5000	40268
10 mm	5,8 mm	0,54 mm	5000	40269
12 mm	5,8 mm	0,54 mm	5000	40271
14 mm	5,8 mm	0,54 mm	5000	40272

Technické údaje # 40205

Přípojný závit: ¼"
Provozní tlak: 6 bar
Délka hřebíku: 32-64 mm
Tloušťka hřebíku: 1,6 mm
Průměr hlavy hřebíku: 2 mm
Dopor. vnitř. průměr hadice: 6 mm
Hmotnost: 2,9 kg

Náhradní hřebíky k obj. č. 40205

Délka	Ø hlavy hřebíku	Tloušťka hřebíku	Ks	Obj. č.
32 mm	2 mm	1,6 mm	5000	40206
45 mm	2 mm	1,6 mm	5000	40207
50 mm	2 mm	1,6 mm	5000	40208
64 mm	2 mm	1,6 mm	5000	40209

Technické údaje # 40212

Přípojný závit: ¼"
Provozní tlak: 6 bar
Délka hřebíku: 15-50 mm
Tloušťka hřebíku: 1,05 mm
Ø hlavy hřebíku: 2 mm
Dopor. vnitř. průměr hadice: 6 mm
Hmotnost: 2,4 kg

Obsah kufru: 2 imbusové klíče, ochranné brýle, a 1000 hřebíků 15/25/30/40 mm

Náhradní hřebíky k obj. č. 40212

Délka	Ø hlavy hřebíku	Tloušťka hřebíku	Ks	Obj. č.
15 mm	2 mm	1,05 mm	5000	40213
25 mm	2 mm	1,05 mm	5000	40214
30 mm	2 mm	1,05 mm	5000	40215
40 mm	2 mm	1,05 mm	5000	40216
50 mm	2 mm	1,05 mm	5000	40217

Všeobecné bezpečnostní pokyny



Před uvedením tohoto přístroje do provozu si přečtěte a dodržujte všechny tyto pokyny. Bezpečnostní pokyny dobře uschovejte!

Bezpečná práce

Své pracoviště udržujte v pořádku!

Nepořádek na pracovišti je příčinou úrazů.

Zohledněte okolní vlivy

Přístroj nevystavujte dešti. Přístroj nepoužívejte ve vlhkém či mokřím prostředí. Zajistěte dobré osvětlení. Přístroj nepoužívejte v blízkosti hořlavých kapalin či plynů.

Držte mimo dosah jiných osob!

Jiné osoby, především pak děti, nenechávejte, aby se přístroje dotýkaly. Držte je mimo dosah pracoviště.

Přístroj ukládejte na bezpečné místo!

Přístroj, který nepoužíváte, byste měli ukládat v suché, uzamčené místnosti tak, aby k němu neměly přístup děti.

Svůj přístroj nepřetěžujte!

Pracuje lépe a bezpečněji v uvedeném rozsahu výkonu.

Používejte správný přístroj!

Přístroje s nízkým výkonem nepoužívejte pro náročnou práci. Přístroj nepoužívejte k účelům, pro něž není určen.

Noste vhodný pracovní oděv!

Nenoste široký oděv a šperky, mohly by být zachyceny pohyblivými částmi. Při práci venku se doporučuje nosit protiskluzovou obuv. Máte-li dlouhé vlasy, noste sítku na vlasy.

Používejte ochranné pomůcky!

Noste vždy ochranné rukavice.

Obrobek zajistěte!

K přidržení obrobku použijte upínací přípravek nebo svěrák. Je tak držen bezpečněji než Vaší rukou.

Vyhňte se abnormálnímu držení těla!

Zajistěte si bezpečný postoj a udržujte vždy rovnováhu.

Ošetřujte svůj přístroj s pečlivostí!

Přístroj udržujte ostrý a čistý, aby s ním bylo možno lépe a bezpečněji pracovat.

Dodržujte předpisy pro údržbu a pokyny pro výměnu nástroje.

Kontrolujte pravidelně kabel přístroje a nechte jej při poškození vyměnit autorizovaným odborníkem. Kontrolujte pravidelně prodlužovací kabely a vyměňte je, jsou-li poškozeny.

Rukojeti udržujte suché a bez oleje a tuku.

Budte pozorní!

Dávejte pozor na to, co děláte. K práci přistupujte s rozumem. Přístroj nepoužívejte, jste-li unavení.

Přístroj zkontrolujte z hlediska případného poškození!

Před dalším použitím přístroje musí být pečlivě zkontrolována bezvadná a předpisová funkce ochranných zařízení či lehce poškozených dílů.

Zkontrolujte, zda rotující díly pracují bezvadně a neváznou, nebo zda nejsou poškozeny díly.

Všechny díly musí být správně namontované a splňovat všechny podmínky, aby byl zajištěn bezvadný provoz přístroje.

Poškozená ochranná zařízení a díly musí být odborně opraveny či vyměněny autorizovanou odbornou dílnou, pokud není v návodu k použití uvedeno jinak.

Poškozené spínače nechte vyměnit zákaznickou servisní dílnou. Nepoužívejte přístroj, u kterého nelze spínač zapnout a vypnout.

Nebezpečí exploze

Nepracujte v místnostech, v nichž hrozí exploze.

Dodržujte maximální tlak.

Používejte jen energii tlakového vzduchu.

Nepoužívejte kyslík a jiné plyny

VÝSTRAHA!

Použití jiných nástavců a jiného příslušenství může mít za následek úraz.

Svůj přístroj nechte opravit odborníkem!

Tento přístroj odpovídá příslušným bezpečnostním ustanovením. Opravy smí provádět jen odborník, který používá originální náhradní díly, v opačném případě hrozí uživateli úraz.

Zvláštní bezpečnostní pokyny



VÝSTRAHA!

Pískající pneumatická hadice při otevření rychlospojky.

Pneumatickou hadici při povolování přidržujte.

Víření prachu, kapalin, částic nečistot a jisker během provozu.

Noste respirátor, ochranné brýle a ochranné rukavice.

Hluk během provozu

Noste chrániče uší

Hrozí zpětný náraz přístroje!

Nepoužívejte podložku k vymezení hloubky nástřelu

Přístroj nespouštějte ve volném prostoru, spony/hřebíky mohou volně poletovat!



Noste ochranné brýle.

Zabraňte možným příčinám úrazu! Při následujících pracích odpojte přístroj od zdroje tlakového vzduchu: změna polohy nebo vlastností přístroje.

Před pohybem nahoru/dolů po žebříkách, lešeních, schodech, pojízdných pracovních plošinách, podestách, vratkých podkladech atd. udržujte vypínací pojistky funkční.

Zabraňte proražení tenkých obrobků a okrajových ploch!

Vibrace se mohou při provozu přenést na provozovatele.

Pozor klopýtnutí! Dávejte pozor na pneumatické hadice, jež jsou vedeny po podlaze resp. tomu zabraňte.

Přístroj nepoužívejte pro tvrdé podklady jako beton, kov a podobné materiály.

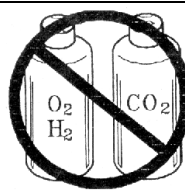

Nikdy nepoužívejte vodík, kyslík, oxid uhličitý ani jiný plyn v lahvích jako zdroj energie tohoto přístroje, neboť to může vést k explozi a tudíž vážným úrazům.

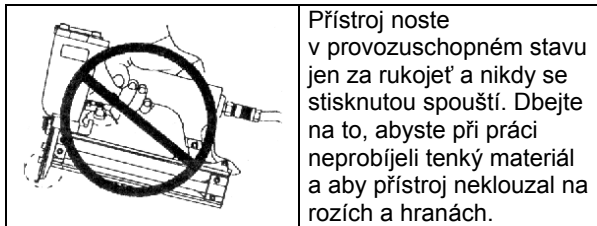

Přístroj noste v provozuschopném stavu jen za rukojeť a nikdy se stisknutou spouští. Dbejte na to, abyste při práci neprobíjeli tenký materiál a aby přístroj neklouzal na rozích a hranách.



Přístroj nikdy nespojíte s pneumatickou hadicí, jejíž tlak přesahuje 150 psi nebo 10,0 bar.

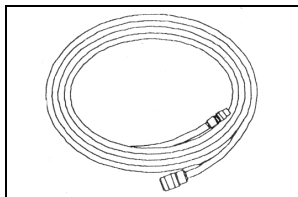

Hadice musí být dimenzována na tlak min. 10,3 bar nebo 150 psi, minimálně však na 150 % maximálního tlaku v systému.

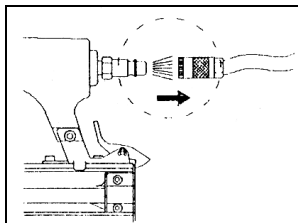

Přístroj a přívodní hadice musí být opatřeny hadicovou spojkou tak, aby se tlak při odpojení spojovací hadice zcela vypustil.

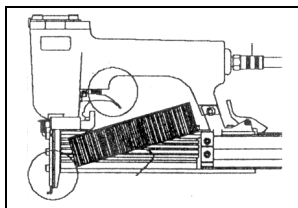

Zásobník lze pak naplnit jen tehdy, je-li přístroj již připojen k přívodu vzduchu.

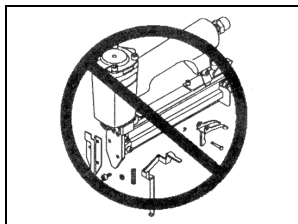

Přístroj se nesmí nikdy nepoužívat, pokud chybí pojistka, spoušť nebo pružiny a pokud jsou nepoužitelné nebo poškozené. Pojistku, spoušť a pružiny nikdy neodstraňujte.

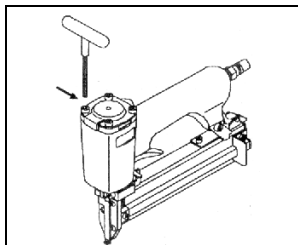

Před použitím tohoto přístroje zkontrolujte, zda jsou spoušť, šrouby a matice pevně utažené.

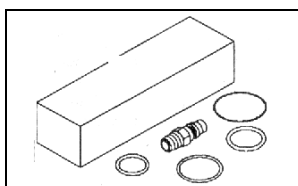

Přístroj nesmí být žádným způsobem změněn bez povolení.

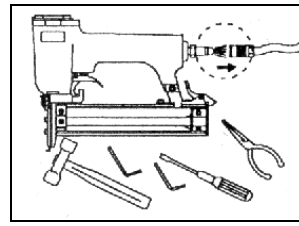

Po použití a pokud přístroj nepoužíváte, odpojte jej vždy od přívodu vzduchu.

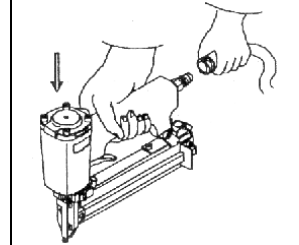

Špičatou stranou přístroje nemířte nikdy na sebe či jiné osoby. Přístroj držte tak, aby se hlava a tělo při možném zpětném rázu nemohly poranit. Přístroj nikdy nespouštějte, míříte-li do volného prostoru.

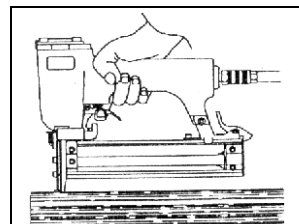

Vypínací pojistku lze připevnit jen na pracovní plochu, avšak nikdy na materiál, který je příliš tvrdý, aby spony resp. hřebíky mohly proniknout.

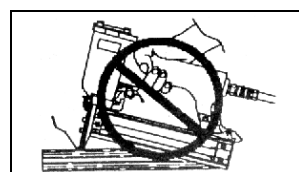

Přístrojem nikdy nenastřelujte v šikmé poloze. Přístroj nikdy nespouštějte na místě, kde již je nastřelená spona či hřebík!

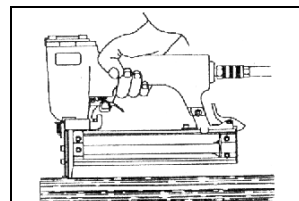

Pojistku neposouvejte na pracovní plochu, když chcete nastřelovat.

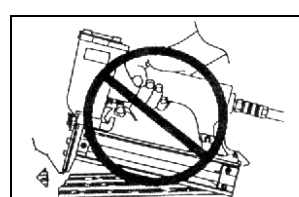

Nenastřelujte příliš blízko okraji pracovní plochy.

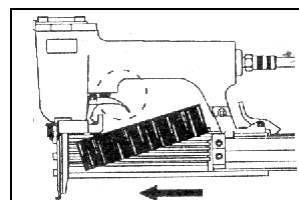

Zásobník se nesmí plnit, je-li spoušť nebo pojistka stlačena.

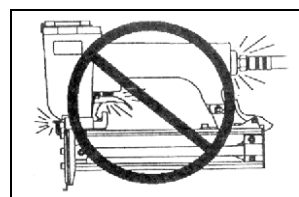

Přístroj nepoužívejte, není-li vzduchotěsný nebo musí-li být opraven.

	Uživatel musí během aplikace a během obsluhy tohoto přístroje zaujmout stabilní postoj.
---	---

Přístroj obsluhujte jen s doporučeným tlakem (cca 6 bar).

Označení

Bezpečnost produktu:

	
Produkt odpovídá příslušným normám EU	



Zákazy:

	
Zákaz tahání za kabel	Nepoužívejte za deště
	
Zákaz sahání dovnitř	



Výstraha:

	
Výstraha/pozor	Nebezpečí vtažení
	
Okolostojící osoby musí dodržovat bezpečnostní odstup	Výstraha před odmrštěnými předměty



Příkazy:

	
Před použitím si přečtěte návod k obsluze	Noste chrániče uší a očí







Ochrana životního prostředí:

	
Odpad zlikvidujte odborně tak, abyste neškodili životnímu prostředí.	Obalový materiál z lepenky lze odevzdat za účelem recyklace do sběrný.

Obal:

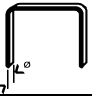
	
Chraňte před vlhkem	Interseroh-Recycling

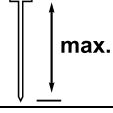
Technické údaje:

	
Přípojný závit	Provozní tlak
	
Tloušťka spony	Šířka spony
	
Délka spony	Délka hřebíku
	
Tloušťka hřebíku	Ø hlavy hřebíku

Použití v souladu s určením

Pneumatické přístroje jsou přístroje pro řemeslníky a jsou vhodné k: výjimečnému připevnění prken s drážkami a pery, ozdobných lišt, soklových lišt, obkladů a podobných materiálů. Každé jiné použití je v rozporu s určením.

Provoz

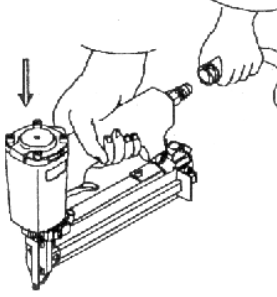
	Přístroj spojte s hadicí pro přívod vzduchu. Přitom přístrojem nemiňte na sebe či jiné osoby.
1	

Použijte nástavec, je-li samostatně přiložen.

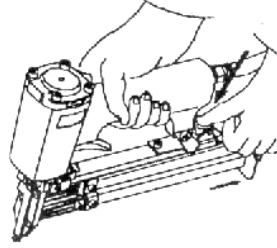
	Stlačte upínací páku a zásobník posuňte dozadu, aby se otevřel.
2	

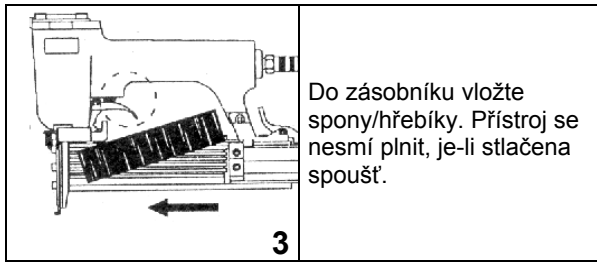

Do zásobníku vložte spony/hřebíky. Příklad se nesmí plnit, je-li stlačena spoušť.

3

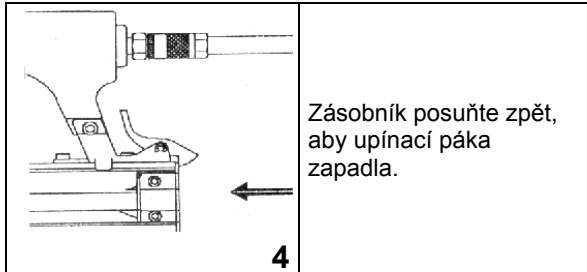

Zásobník posuňte zpět, aby upínací páka zapadla.

4

⚠ Přípojka tlakového vzduchu:
Zapojte údržbovou jednotku s redukčním ventilem filtru a mlhový přimazávač.
Aby byl zaručen trvalý a dlouhodobý provoz, musí být přístroj kontinuálně zásobován pneumatickým olejem.

Doporučujeme:
Mini-maznici Güde lze obdržet pod obj. č. 41086 a pneumatický olej Güde pod obj. č. 40060

- Odjistěte zablokování, pokud existuje.
- Nastavte potřebný tlak.
- Vypínací pojistku nebo vodící desku nasadte na obrobek silným tlakem.

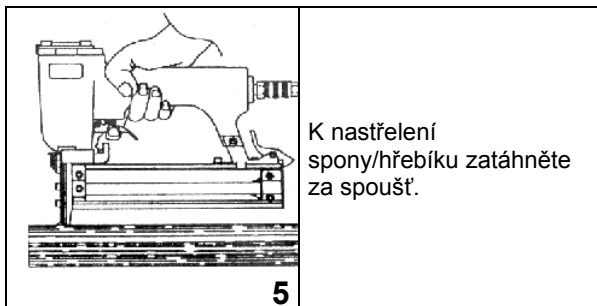

K nastřelení spony/hřebíku zatáhněte za spoušť.

5

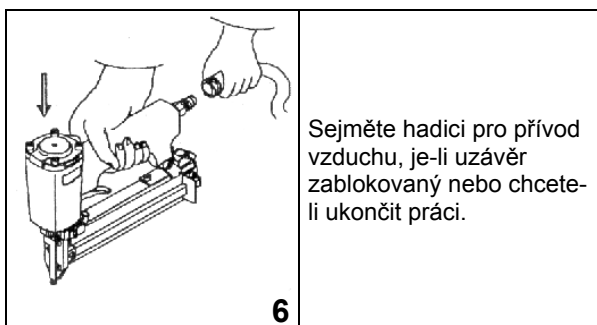

Sejměte hadici pro přívod vzduchu, je-li uzávěr zablokovaný nebo chcete-li ukončit práci.

6

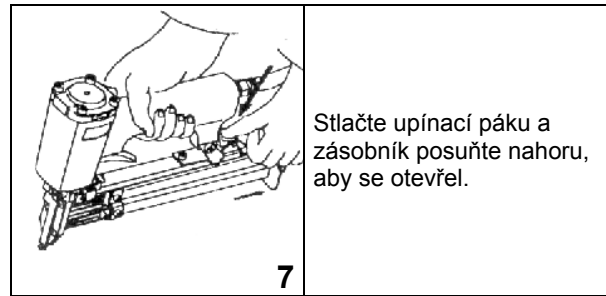

Stlačte upínací páku a zásobník posuňte nahoru, aby se otevřel.

7

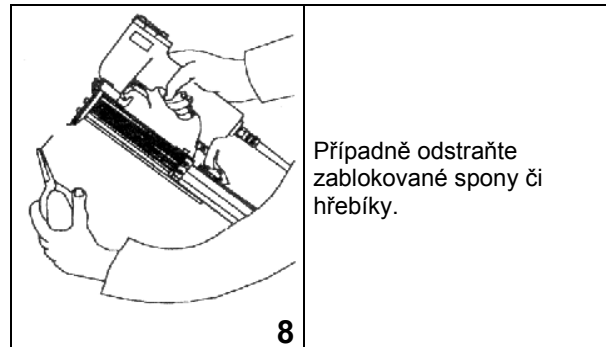

Případně odstraňte zablokované spony či hřebíky.

8

Jakmile chcete pokračovat v práci, začnete s bodem 3 této kapitoly.

Po skončení práce

- Z nástavce odpojte rychlospojku.
- Vyprázdněte zásobník.
- Příklad vyfoukejte tlakovým vzduchem
- Příklad bezpečně uložte.

Záruka

Záruční doba činí 12 měsíců při průmyslovém použití, 24 měsíců pro spotřebitele a začíná dnem nákupu přístroje.

Záruka se vztahuje výhradně na nedostatky způsobené vadou materiálu nebo výrobní vadou. Při reklamaci v záruční době je třeba přiložit originální doklad o koupi s datem prodeje.

Do záruky nespádá neodborné použití jako např. přetížení přístroje, použití násilí, poškození cizím zásahem nebo cizími předměty, nedodržení návodu k použití a montáži a normální opotřebení.

Zbytková nebezpečí a ochranná opatření

Nepřiměřené lokální osvětlení
Nedostatečné osvětlení představuje vysoké bezpečnostní riziko.

Při práci s přístrojem zajistěte vždy dostatečné osvětlení.

Po použití přístroj odpojte od tlakového vzduchu a řádně uschovejte.

Chování v případě nouze

Zaveďte úrazu odpovídající potřebnou první pomoc a vyzvěte co možná nejrychleji kvalifikovanou lékařskou pomoc. Chraňte zraněného před dalšími úrazy a uklidněte jej.

Kvůli případné nehodě musí být na pracovišti vždy po ruce lékárnička první pomoci dle DIN 13164. Materiál, který si z lékárničky vezmete, je třeba ihned doplnit. Pokud požadujete pomoc, uveďte tyto údaje:

1. Místo nehody
2. Druh nehody
3. Počet zraněných
4. Druh zranění

Likvidace

Pokyny pro likvidaci vyplývají z piktogramů umístěných na přístroji resp. obalu. Popis jednotlivých významů najdete v kapitole „Označení“.

Likvidace přepravního obalu

Obal chrání přístroj před poškozením při přepravě. Obalové materiály jsou zvoleny zpravidla podle jejich šetrnosti vůči životnímu prostředí a způsobu likvidace a lze je proto recyklovat.

Vrácení obalu do oběhu materiálu šetří suroviny a snižuje náklady na likvidaci odpadů.

Části obalu (např. fólie, styropor) mohou být nebezpečné pro děti. **Existuje riziko udušení!**

Části obalu uschovejte mimo dosah dětí a co nejrychleji zlikvidujte.

Požadavky na obsluhu

Obsluha si musí před použitím přístroje pozorně přečíst návod k obsluze.

Kvalifikace

Kromě podrobného poučení odborníkem není pro používání přístroje nutná žádná speciální kvalifikace.

Minimální věk

Na přístroji smí pracovat jen osoby, jež dosáhly 16 let. Výjimku představuje využití mladistvých, pokud se toto děje během profesního vzdělávání za účelem dosažení dovednosti pod dohledem školitele.

Školení

Používání přístroje vyžaduje pouze odpovídající poučení odborníkem resp. návodem k obsluze. Speciální školení není nutné.

Servis

Máte technické otázky? Reklamací? Potřebujete náhradní díly nebo návod k obsluze?

Na naší domovské stránce www.guede.com Vám v oddílu **Servis** pomůžeme rychle a nebyrokraticky. Prosim pomozte nám pomoci Vám. Aby bylo možné Váš přístroj v případě reklamací identifikovat, potřebujeme sériové číslo, objednávací číslo a rok výroby. Všechny tyto údaje najdete na typovém štítku. Abyste měli tyto údaje vždy po ruce, zapište si je prosím dole.

Sériové číslo:

Objednávací číslo:

Rok výroby:

Tel.: +49 (0) 79 04 / 700-360
Fax: +49 (0) 79 04 / 700-51999
E-Mail: support@ts.guede.com

Vyhledávání poruch

Při všech poruchách je třeba nejprve zkontrolovat, zda je přístroj dostatečně a trvale zásobován pneumatickým olejem.

Porucha	Příčina	Odstranění
Tlakový vzduch uniká z otvoru víka	<ul style="list-style-type: none"> O-kroužky jsou poškozené nebo znečištěné cizorodým předmětem. 	<ul style="list-style-type: none"> O-kroužky vyčistěte nebo vyměňte.
Tlakový vzduch uniká z ventilu	<ul style="list-style-type: none"> Poškozené O-kroužky, vadný ventil. 	<ul style="list-style-type: none"> O-kroužky a ventil vyměňte.
Tlakový vzduch uniká mezi tělesem a víkem válce	<ul style="list-style-type: none"> Povolené šrouby. Poškozené O-kroužky. 	<ul style="list-style-type: none"> Šrouby utáhněte. Vyměňte O-kroužky.
Píst se zcela nevrací, údery naprázdno	<ul style="list-style-type: none"> Přístroj je přiložen příliš slabě nebo příliš krátce. Píst vázne, protože není namazaný. Vadný O-kroužek. 	<ul style="list-style-type: none"> Přístroj přiložte silněji. Namažte styčnou plochu válce. O-kroužek vyměňte, zkontrolujte pracovní tlak.
Hřebíky se zcela nenastřelí	<ul style="list-style-type: none"> Příliš nízký tlak vzduchu. Hadicové vedení má příliš malý průřez. Přístroj není mazán. Opotřebené nastřelovací zařízení. 	<ul style="list-style-type: none"> Postupně zvyšujte tlak o 0,5 bar tak, aby byly hřebíky správně nastřelovány. Vnitřní průměr hadicového vedení min. 6 mm. Díly vyčistěte a namažte. Nastřelovací zařízení cca 0,2 mm zbruste.
Porucha	Příčina	Odstranění
Hřebíky se lámou a přesahují	<ul style="list-style-type: none"> Značně opotřebené nastřelovací zařízení. Přístroj je přiložen příliš slabě. 	<ul style="list-style-type: none"> Nastřelovací zařízení vyměňte. Přístroj přiložte silněji.
Přístroj běží příliš pomalu	<ul style="list-style-type: none"> Poškozený O-kroužek. Poškozený ventil. 	<ul style="list-style-type: none"> O-kroužek vyměňte. Ventil kompletně vyměňte.
Nastřelovací zařízení je zablokováno hřebíky	<ul style="list-style-type: none"> Použity špatné hřebíky. Nastřelovací zařízení má otřep. 	<ul style="list-style-type: none"> Vhodné hřebíky správně vložte. Nastřelovací zařízení zbavte otřepu.
Přístroj je nefunkční	<ul style="list-style-type: none"> Zkontrolujte přívod vzduchu. Příp. je příliš nízký pracovní tlak. 	<ul style="list-style-type: none"> Zvyšte pracovní tlak. Dodržujte však max. pracovní tlak.
Nepravidelný provoz přístroje	<ul style="list-style-type: none"> Nainstalujte sadu čepů s hlavovým ventilem. 	
Přístroj propouští vzduch ve spodní části	<ul style="list-style-type: none"> Šrouby utáhněte nebo nainstalujte tlumič nebo sadu čepů. 	

Špatný zpětný chod	<ul style="list-style-type: none"> Přístroj vyčistěte a nainstalujte tlumič nebo sadu čepů. 	
Jiné poruchy	<ul style="list-style-type: none"> Spojte se s odborníkem, prodejcem nebo distributorem. 	
Spony/hřebíky zablokováno ve vodící desce	<ul style="list-style-type: none"> Znečištěný zásobník Pás se svorkami/hřebíky se neposouvá zcela vpřed Opotřebený beran 	<ul style="list-style-type: none"> Zásobník vyčistěte (vyfoukejte). Použili jste špatné svorky/hřebíky. Použijte vhodné svorky/hřebíky

Tabulka údržby

Dodržování zde uvedených pokynů pro údržbu zajistí tomuto kvalitnímu výrobku dlouhou životnost a bezporuchový provoz. Při údržbě a ošetřování odpojte přístroj od zdroje tlakového vzduchu. Pro dlouhodobě bezvadnou funkci Vaší sponkovačky/hřebíkovačky je nezbytné každodenní čištění a pravidelné mazání. K tomuto účelu používejte jen speciální nástrojový olej:

Přes mlhový přimazávač	Kompletní údržbová jednotka obsahuje mlhový přimazávač a je připevněna na kompresoru.
Přes maznici na potrubí	V bezprostřední blízkosti přístroje (cca 50 cm odstup) se nainstaluje na potrubí maznice, která přístroj dostatečně zásobuje olejem.
Ručně	Nemá-li Vaše zařízení údržbovou jednotku ani maznici na potrubí, musíte před každým uvedením pneumatického přístroje do provozu dát 3-5 kapek oleje do přípojky tlakového vzduchu. Pokud byl pneumatický přístroj několik dnů mimo provoz, musíte před zapnutím dát do přípojky tlakového vzduchu 5-10 kapek oleje. Vaše pneumatické přístroje skladujte jen v suchých místnostech.

Při delší provozní přestávce namažte pomocí nástavce navíc speciálním olejem pro pneumatické přístroje.

Přístroj skladujte vyčištěný, suchý, bez prachu a při teplotách nad 5° C.

Úvod

Mnohokrát ďakujeme za dôveru, ktorú ste prejavil nám a nášmu výrobu. Kúpou tohto výrobku Güde ste sa rozhodli pre vysokokvalitný prístroj, ktorý zodpovedá aktuálnemu bezpečnostnému štandardu.

Skôr než však váš prístroj uvediete do prevádzky, prečítajte si, prosím, v každom prípade pozorne tento návod na obsluhu. Stroj uvedte do prevádzky až po tom, čo si návod na obsluhu kompletne prečítate a pochopíte ho. Tento návod na obsluhu obsahuje dôležité pokyny, ktoré sú bezpodmienečne nutné pre bezpečnú a bezporuchovú prevádzku vášho stroja. Preto ho uschovajte vždy pri stroji.

Časti klincovačiek obr. A, obj. č. 40220

1. Zásobník
2. Spúšť
3. Upínacia páka
4. Násadec
5. Blokovacia páka
6. Vypínacia poistka

Časti sponkovačiek obr. B, obj. č. 40880

1. Zásobník
2. Spúšť
3. Upínacia páka
4. Násadec
5. Vypínacia poistka

Časti sponkovačiek obr. C, obj. č. 40205

1. Zásobník
2. Spúšť
3. Upínacia páka
4. Násadec
5. Blokovacia páka
6. Vypínacia poistka

Časti sponkovačiek obr. D, obj. č. 40212

1. Zásobník
2. Spúšť
3. Upínacia páka
4. Násadec
5. Blokovacia páka
6. Vypínacia poistka

Technické údaje obj. č. 40220

Prípojný závit: ¼"
Prevádzkový tlak: 6 bar
Dĺžka klinca: 40 mm
Hrúbka klinca: 1,05 mm
Priemer hlavy klinca: 2 mm
Max. dĺžka spony: 40 mm
Šírka zad. časti spony: 5,8 mm
Hrúbka spony: 1 mm
Odpor. vnútor. priemer hadice: 6 mm
Hmotnosť: 3,6 kg

Obsah kufru: sponkovačka, 2 inbusové kľúče, Konzoly 500 o dĺžke 19, 32 a 40 mm, s dĺžkou 1000 piny 25 a 40 mm, 1 fľaša s olejom, ochranné okuliare

Náhradné klince k obj. č. 40220

Dĺžka	O hlavy klinca	Hrúbka klinca	Ks	Obj. č.
15 mm	2 mm	1,05 mm	5000	40213
25 mm	2 mm	1,05 mm	5000	40214
30 mm	2 mm	1,05 mm	5000	40215
40 mm	2 mm	1,05 mm	5000	40216

Náhradné zošívacie spony k obj. č. 40220

Dĺžka	Šírka zad. časti	Hrúbka spony	Ks	Obj. č.
13 mm	5,8 mm	1 mm	2500	40253
22 mm	5,8 mm	1 mm	2500	40254
32 mm	5,8 mm	1 mm	2500	40255
40 mm	5,8 mm	1 mm	2500	40256

Technické údaje # 40088

Prípojný závit: ¼"
Prevádzkový tlak: 6 bar
Dĺžka spony: 6 – 14 mm
Šírka zad. časti spony: 12,8 mm
Hrúbka spony: 0,54 mm
Odpor. vnútor. priemer hadice: 6 mm
Hmotnosť: 1,8 kg

Obsah kufru: sponkovačka, ochranné okuliare, fľaša s olejom, meracie pásmo, 600 spôn 8 mm, 600 spôn 10 mm, 600 spôn 14 mm.

Náhradné zošívacie spony k obj. č. 40088

Dĺžka	Šírka zad. časti	Hrúbka spony	Ks	Obj. č.
16 mm	5,8 mm	0,54 mm	5000	40267
8 mm	5,8 mm	0,54 mm	5000	40268
10 mm	5,8 mm	0,54 mm	5000	40269
12 mm	5,8 mm	0,54 mm	5000	40271
14 mm	5,8 mm	0,54 mm	5000	40272

Technické údaje # 40205

Prípojný závit: ¼"
Prevádzkový tlak: 6 bar
Dĺžka klinca: 32 – 64 mm
Hrúbka klinca: 1,6 mm
Priemer hlavy klinca: 2 mm
Odpor. vnútor. priemer hadice: 6 mm
Hmotnosť: 2,9 kg

Náhradné klince k obj. č. 40205

Dĺžka	O hlavy klinca	Hrúbka klinca	Ks	Obj. č.
32 mm	2 mm	1,6 mm	5000	40206
45 mm	2 mm	1,6 mm	5000	40207
50 mm	2 mm	1,6 mm	5000	40208
64 mm	2 mm	1,6 mm	5000	40209

Technické údaje # 40212

Prípojný závit: ¼"
Prevádzkový tlak: 6 bar
Dĺžka klinca: 15 – 50 mm
Hrúbka klinca: 1,05 mm
Ø hlavy klinca: 2 mm
Odpor. vnútor. priemer hadice: 6 mm
Hmotnosť: 3,5 kg

Obsah kufru: 2 inbusové kľúče, ochranné okuliare, á 1 000 klincov 15/25/30/40 mm

Náhradné klince k obj. č. 40212

Dĺžka	O hlavy klinca	Hrúbka klinca	Ks	Obj. č.
15 mm	2 mm	1,05 mm	5000	40213
25 mm	2 mm	1,05 mm	5000	40214
30 mm	2 mm	1,05 mm	5000	40215
40 mm	2 mm	1,05 mm	5000	40216
50 mm	2 mm	1,05 mm	5000	40217

Všeobecné bezpečnostné pokyny



Pred uvedením tohto prístroja do prevádzky si prečítajte a dodržujte všetky tieto pokyny. Bezpečnostné pokyny dobre uschovajte!

Bezpečná práca

Svoje pracovisko udržiavajte v poriadku!

Neporiadok na pracovisku je príčinou úrazov.

Zohľadnite okolité vplyvy

Prístroj nevystavujte dažďu. Prístroj nepoužívajte vo vlhkom či mokrom prostredí. Zaisťte dobré osvetlenie. Prístroj nepoužívajte v blízkosti horľavých kvapalín či plynov.

Držte mimo dosahu iných osôb!

Iné osoby, predovšetkým potom deti, nenechávajú, aby sa prístroja dotýkali. Držte ich mimo dosahu pracoviska.

Prístroj ukladajte na bezpečné miesto!

Prístroj, ktorý nepoužívate, by ste mali ukladať v suchej, uzamknutej miestnosti tak, aby k nemu nemali prístup deti.

Svoj prístroj nepreťažujte!

Pracuje lepšie a bezpečnejšie v uvedenom rozsahu výkonu.

Používajte správny prístroj!

Prístroje s nízkym výkonom nepoužívajte na náročné práce. Prístroj nepoužívajte na účely, na ktoré nie je určený.

Noste vhodný pracovný odev!

Nenoste široký odev a šperky, mohli by ich zachytiť pohyblivé časti. Pri práci vonku sa odporúča nosiť protišmykovú obuv. Ak máte dlhé vlasy, noste sieťku na vlasy.

Používajte ochranné pomôcky!

Noste vždy ochranné rukavice.

Obrobok zaisťte!

Na pridržanie obrobku použite upínací prípravok alebo zverák. Je tak držaný bezpečnejšie než vašou rukou.

Vyhňte sa abnormálnemu držaniu tela!

Zaisťte si bezpečný postoj a udržiavajte vždy rovnováhu.

Ošetrte svoj prístroj starostlivo!

Prístroj udržiavajte ostrý a čistý, aby s ním bolo možné lepšie a bezpečnejšie pracovať.

Dodržujte predpisy pre údržbu a pokyny pre výmenu nástroja.

Kontrolujte pravidelne kábel prístroja a nechajte ho pri poškodení vymeniť autorizovaným odborníkom. Kontrolujte pravidelne predlžovacie káble a vymeňte ich, ak sú poškodené.

Rukoväť udržiavajte suchú a bez oleja a tuku.

Buďte pozorní!

Dávajte pozor na to, čo robíte. K práci pristupujte s rozumom. Prístroj nepoužívajte, ak ste unavení.

Prístroj skontrolujte z hľadiska prípadného poškodenia!

Pred ďalším použitím prístroja musí byť starostlivo skontrolovaná bezchybná a predpisová funkcia ochranných zariadení či ľahko poškodených dielov. Skontrolujte, či rotujúce diely pracujú bezchybne a neviaznu, alebo či nie sú poškodené diely.

Všetky diely musia byť správne namontované a spĺňať všetky podmienky, aby bola zaistená bezchybná prevádzka prístroja. Poškodené ochranné zariadenia a diely musia byť odbornou opravené alebo vymenené autorizovanou odbornou dielňou, ak nie je v návode na používanie uvedené inak. Poškodené spínače nechajte vymeniť zákazníkcou servisnou dielňou. Nepoužívajte prístroj, na ktorom nie je možné spínač zapnúť a vypnúť.

Nebezpečenstvo explózie

Nepracujte v miestnostiach, v ktorých hrozí explózia.

Dodržujte maximálny tlak.

Používajte len energiu tlakového vzduchu.

Nepoužívajte kyslík a iné plyny

VÝSTRAHA!

Použitie iných násadcov a iného príslušenstva môže mať za následok úraz.

Svoj prístroj nechajte opraviť odborníkom!

Tento prístroj zodpovedá príslušným bezpečnostným ustanoveniam. Opravy smie vykonávať len odborník, ktorý používa originálne náhradné diely, v opačnom prípade hrozí používateľovi úraz.

Zvláštne bezpečnostné pokyny



VÝSTRAHA!

Pískajúca pneumatická hadica pri otvorení rychlospojky.

Pneumatickú hadicu pri povoľovaní pridržiavajte.

Vírenie prachu, kvapalín, častíc nečistôt a iskier počas prevádzky.

Noste respirátor, ochranné okuliare a ochranné rukavice.

Hluk počas prevádzky

Noste chrániče uší

Hrozí spätný náraz prístroja!

Nepoužívajte podložku na vymedzenie hĺbky nástrelu.

Prístroj nespúšťajte vo voľnom priestore, spony/klince môžu voľne poletovať!



Noste ochranné okuliare.

Zabráňte možným príčinám úrazu! Pri nasledujúcich prácach odpojte prístroj od zdroja tlakového vzduchu: zmena polohy alebo vlastností prístroja.

Pred pohybom hore/dole po rebríkoch, lešeníach, schodoch, pojazdných pracovných plošinách, podestách, vratkých podkladoch atď. udržiavajte vypínacie poistky funkčné.

Zabráňte prerazeniu tenkých obrobkov a okrajových plôch!

Vibrácie sa môžu pri prevádzke preniesť na prevádzkovateľa.

Pozor na potknutie sa! Dávajte pozor na pneumatické hadice, ktoré sú vedené po podlahe, resp. tomu zabráňte.

Prístroj nepoužívajte pre tvrdé podklady ako betón, kov a podobné materiály.

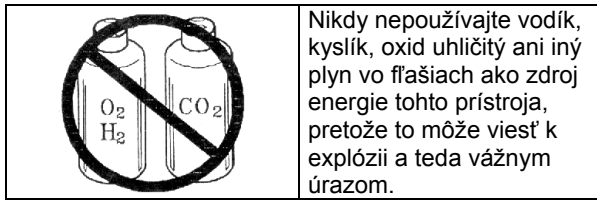

Nikdy nepoužívajte vodík, kyslík, oxid uhličitý ani iný plyn vo fľašiach ako zdroj energie tohto prístroja, pretože to môže viesť k explózii a teda vážnym úrazom.

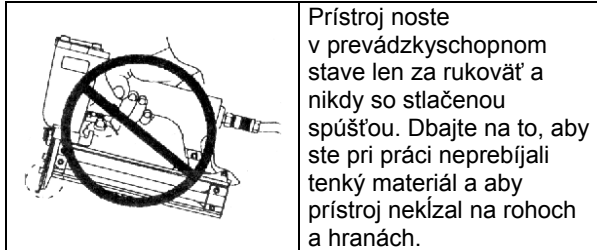

Prístroj nosíte v prevádzkyschopnom stave len za rukoväť a nikdy so stlačenou spúšťou. Dbajte na to, aby ste pri práci neprebíjali tenký materiál a aby prístroj nekľzal na rohoch a hranách.

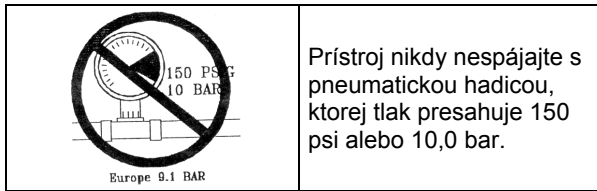

Prístroj nikdy nespájajte s pneumatickou hadicou, ktorej tlak presahuje 150 psi alebo 10,0 bar.

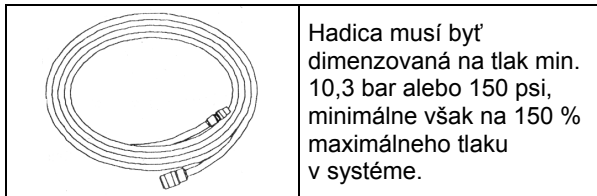

Hadica musí byť dimenzovaná na tlak min. 10,3 bar alebo 150 psi, minimálne však na 150 % maximálneho tlaku v systéme.

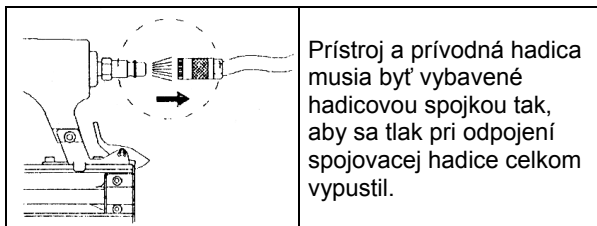

Prístroj a prírodná hadica musia byť vybavené hadicovou spojkou tak, aby sa tlak pri odpojení spojovacej hadice celkom vypustil.



Zásobník je možné potom naplniť len vtedy, ak je prístroj už pripojený k prívodu vzduchu.

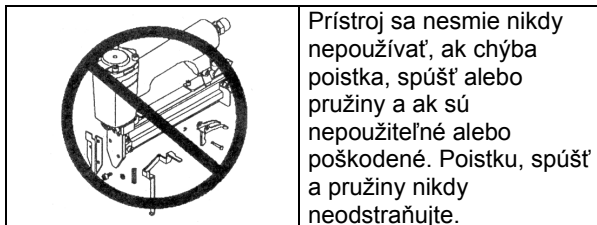

Prístroj sa nesmie nikdy nepoužívať, ak chýba poistka, spúšť alebo pružiny a ak sú nepoužiteľné alebo poškodené. Poistku, spúšť a pružiny nikdy neodstraňujte.

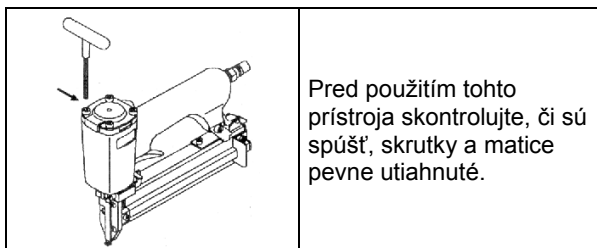

Pred použitím tohto prístroja skontrolujte, či sú spúšť, skrutky a matice pevne utiahnuté.

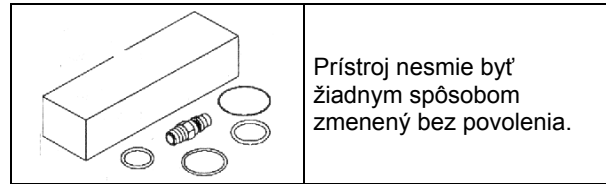

Prístroj nesmie byť žiadnym spôsobom zmenený bez povolenia.

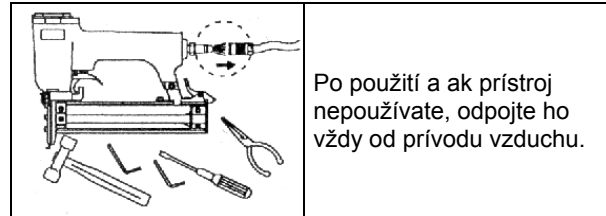

Po použití a ak prístroj nepoužívate, odpojte ho vždy od prívodu vzduchu.

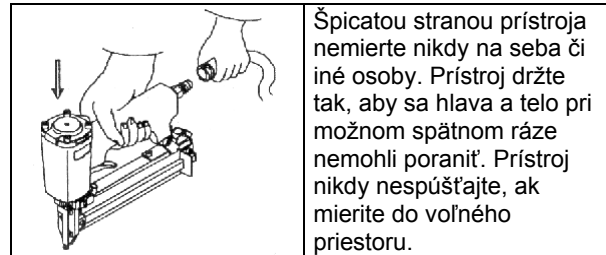

Špicatou stranou prístroja nemierte nikdy na seba či iné osoby. Prístroj držte tak, aby sa hlava a telo pri možnom spätnom ráze nemohli poraniť. Prístroj nikdy nespúšťajte, ak mierite do voľného priestoru.



Vypínaciu poistku je možné pripievať len na pracovnú plochu, avšak nikdy na materiál, ktorý je príliš tvrdý, aby spony resp. klinec mohli preniknúť.

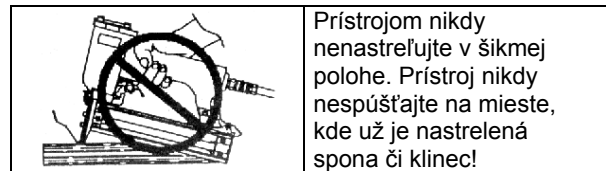

Prístrojom nikdy nenastreľujte v šikmej polohe. Prístroj nikdy nespúšťajte na mieste, kde už je nastrelená spona či klinec!



Poistku neposúvajte na pracovnú plochu, keď chcete nastreľovať.



Nenastreľujte príliš blízko k okraju pracovnej plochy.

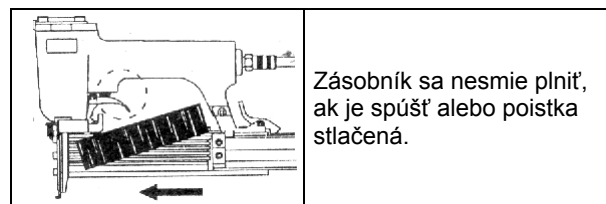

Zásobník sa nesmie plniť, ak je spúšť alebo poistka stlačená.

	Prístroj nepoužívajte, ak nie je vzduchotesný alebo ak musí byť opravený.
--	---

	Používateľ musí počas aplikácie a počas obsluhy tohto prístroja zaujímať stabilný postoj.
--	---

Prístroj obsluhujte len s odporúčaným tlakom (cca 6 bar).

Označenie

Bezpečnosť produktu:	
Produkt zodpovedá príslušným normám EÚ	

Zákazy:	
Zákaz ťahania za kábel	Nepoužívajte za dažďa
Zákaz siahania dovnútra	

Výstraha:	
Výstraha/pozor	Nebezpečenstvo vťahnutia
Okolostojace osoby musia dodržiavať bezpečnostný odstup	Výstraha pred odmrštenými predmetmi

Príkazy:	
Pred použitím si prečítajte návod na obsluhu	Noste chrániče uší a očí

Ochrana životného prostredia:	
Odpad zlikvidujte odborne tak, aby ste neškodili životnému prostrediu.	Obalový materiál z lepenky je možné odovzdať s cieľom recyklácie do zberne.

Obal:		
	Chráňte pred vlhkom	Interseroh-Recycling

Technické údaje:	
Prípojný závit	Prevádzkový tlak
Hrúbka spony	Šírka spony
Dĺžka spony	Dĺžka klinca
Hrúbka klinca	O hlavy klinca

Použitie v súlade s určením

Pneumatické prístroje sú prístroje pre remeselníkov a sú vhodné na: výnimočné pripevnenie dosiek s drážkami a perami, ozdobných líšt, soklových líšt, obkladov a podobných materiálov. Každé iné použitie je v rozpore s určením.

Prevádzka

	Prístroj spojte s hadicou na prívod vzduchu. Pri tom prístrojom nemierťe na seba či iné osoby.
1	

Použite násadec, ak je samostatne priložený.

	Stlačte upínaciu páku a zásobník posuňte dozadu, aby sa otvoril.
2	

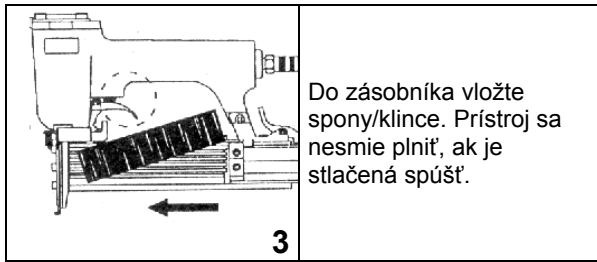

Do zásobníka vložte spony/klince. Prístroj sa nesmie plniť, ak je stlačená spúšť.

3

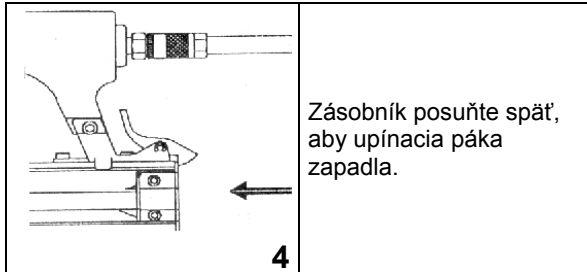

Zásobník posuňte späť, aby upínacia páka zapadla.

4



Prípojka tlakového vzduchu:

Zapojte údržbovú jednotku s redukčným ventilom filtra a hmlový primazávač.

Aby bola zaručená trvalá a dlhodobá prevádzka, musí byť prístroj kontinuálne zásobovaný pneumatickým olejom.

Odporúčame:

Mini-maznicu Güde je možné dostať pod obj. č. 41086 a pneumatický olej Güde pod obj. č. 40060

- Odistite zablokovanie, ak existuje.
- Nastavte potrebný tlak.
- Vypínaciu poistku alebo vodiacu dosku nasadte na obrobok silným tlakom.

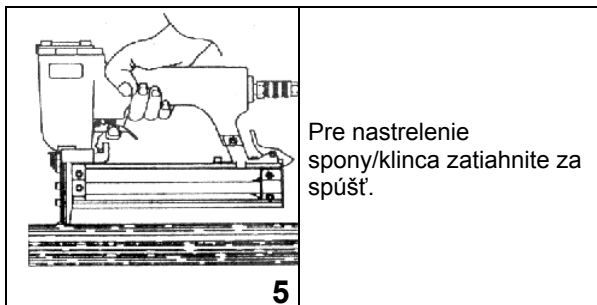

Pre nastrelenie spony/klinca zatiahnite za spúšť.

5

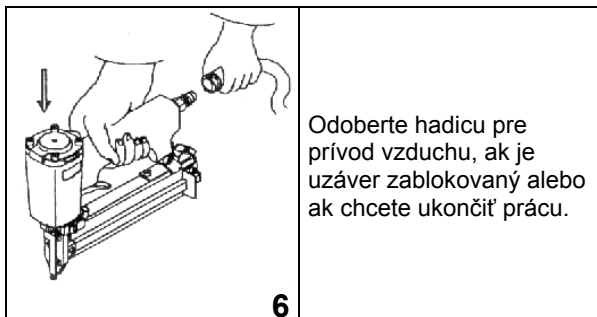

Odoberte hadicu pre prívod vzduchu, ak je uzáver zablokovaný alebo ak chcete ukončiť prácu.

6

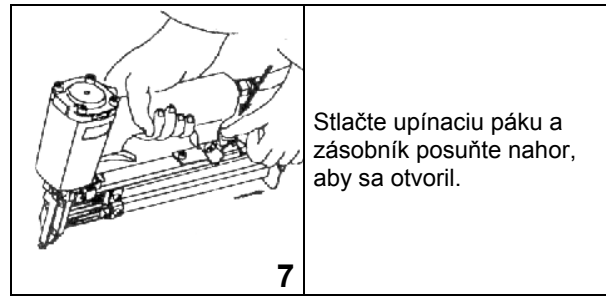

Stlačte upínaciu páku a zásobník posuňte nahor, aby sa otvoril.

7

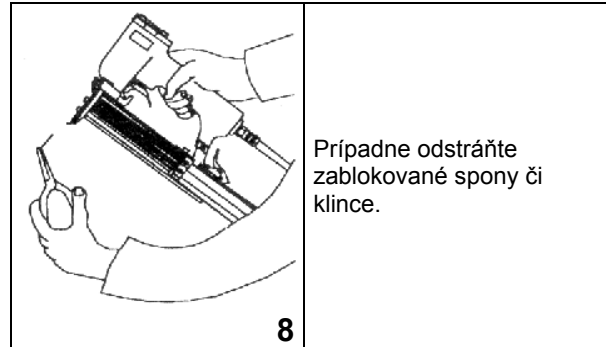

Prípadne odstráňte zablokované spony či klince.

8

Hneď ako chcete pokračovať v práci, začnite s bodom 3 tejto kapitoly.

Po skončení práce

- Z násadca odpojte rýchlospojku.
- Vyprázdnite zásobník.
- Prístroj vyfúkajte tlakovým vzduchom
- Prístroj bezpečne uložte.

Záruka

Záručná lehota je 12 mesiacov pri priemyselnom použití, 24 mesiacov pre spotrebiteľa a začína dňom nákupu prístroja.

Záruka sa vzťahuje výhradne na nedostatky spôsobené chybou materiálu alebo výrobnou chybou. Pri reklamácií v záručnej lehote je potrebné priložiť originálny doklad o kúpe s dátumom predaja.

Do záruky nepatrí neodborné použitie, ako napr. preťaženie prístroja, použitie násilia, poškodenie cudzím zásahom alebo cudzími predmetmi, nedodržanie návodu na použitie a montáž a normálne opotrebenie.

Zvyškové nebezpečenstvá a ochranné opatrenia

Neprimerané lokálne osvetlenie

Nedostatočné osvetlenie predstavuje vysoké bezpečnostné riziko.

Pri práci s prístrojom zaistite vždy dostatočné osvetlenie.

Po použití prístroj odpojte od tlakového vzduchu a riadne uschovajte.

Správanie v prípade núdze

Zaved'te úrazu zodpovedajúcu potrebnú prvú pomoc a vyzvite čo možno najrýchlejšie kvalifikovanú lekársku pomoc. Chráňte zraneného pred ďalšími úrazmi a upokojte ho.

Pre prípadnú nehodu musí byť na pracovisku vždy poruke lekárnička prvej pomoci podľa DIN 13164. Materiál, ktorý si z lekárničky vezmete, je potrebné ihneď doplniť.

Ak požadujete pomoc, uveďte tieto údaje:

1. Miesto nehody
2. Druh nehody
3. Počet zranených
4. Druh zranenia

Likvidácia

Pokyny na likvidáciu vyplývajú z piktogramov umiestnených na prístroji, resp. obale. Popis jednotlivých významov nájdete v kapitole „Označenia“.

Likvidácia prepravného obalu

Obal chráni prístroj pred poškodením pri preprave. Obalové materiály sú zvolené spravidla podľa ich šetrnosti voči životnému prostrediu a spôsobu likvidácie a je možné ich preto recyklovať.

Vrátenie obalu do obehu materiálu šetrí suroviny a znižuje náklady na likvidáciu odpadov.

Časti obalu (napr. fólia, styropor) môžu byť nebezpečné pre deti. **Existuje riziko udusenía!**

Časti obalu uschovajte mimo dosahu detí a čo najrýchlejšie zlikvidujte.

Požiadavky na obsluhu

Obsluha si musí pred použitím prístroja pozorne prečítať návod na obsluhu.

Kvalifikácia

Okrem podrobného poučenia odborníkom nie je na používanie prístroja nutná žiadna špeciálna kvalifikácia.

Minimálny vek

Na prístroji smú pracovať len osoby, ktoré dosiahli 16 rokov.

Výnimku predstavuje využitie mladistvých, ak sa to deje počas profesijného vzdelávania s cieľom dosiahnutia zručností pod dohľadom školiteľa.

Školenie

Používanie prístroja vyžaduje iba zodpovedajúce poučenie odborníkom, resp. návodom na obsluhu. Špeciálne školenie nie je nutné.

Servis

Máte technické otázky? **Reklamáciu? Potrebujete náhradné diely alebo návod na obsluhu?**

Na našej domovskej stránke www.guede.com vám v oddiele **Servis** pomôžeme rýchlo a nebyrokraticky. Pomôžte nám, prosím, aby sme mohli pomôcť vám. Aby bolo možné váš prístroj v prípade reklamácie identifikovať, potrebujeme sériové číslo, objednávacie číslo a rok výroby. Všetky tieto údaje nájdete na typovom štítku. Aby ste mali tieto údaje vždy poruke, zapíšte si ich, prosím, dole.

Sériové číslo:

Objednávacie číslo:

Rok výroby:

Tel.: +49 (0) 79 04 / 700-360

Fax: +49 (0) 79 04 / 700-51999

E-mail: support@ts.guede.com

Vyhľadavanie porúch

Pri všetkých poruchách je potrebné najprv skontrolovať, či je prístroj dostatočne a trvale zásobovaný pneumatickým olejom.

Porucha	Príčina	Odstránenie
Tlakový vzduch uniká z otvoru veka	<ul style="list-style-type: none"> O-krúžky sú poškodené alebo znečistené cudzorodým predmetom. 	<ul style="list-style-type: none"> O-krúžky vyčistite alebo vymeňte.
Tlakový vzduch uniká z ventilu	<ul style="list-style-type: none"> Poškodené O-krúžky, chybný ventil. 	<ul style="list-style-type: none"> O-krúžky a ventil vymeňte.
Tlakový vzduch uniká medzi telesom a vekom valca	<ul style="list-style-type: none"> Povolené skrutky. Poškodené O-krúžky. 	<ul style="list-style-type: none"> Skrutky utiahnite. Vymeňte O-krúžky.
Pieš sa celkom nevracia, úder naprázdno	<ul style="list-style-type: none"> Prístroj je priložený príliš slabo alebo príliš krátko. Pieš viazne, pretože nie je namazaný. Chybný O-krúžok. 	<ul style="list-style-type: none"> Prístroj priložte silnejšie. Namažte styčnú plochu valca. O-krúžok vymeňte, skontrolujte pracovný tlak.
Klince sa celkom nenastrelia	<ul style="list-style-type: none"> Príliš nízky tlak vzduchu. Hadicové vedenie má príliš malý prierez. Prístroj nie je mazaný. Opotrebené nastreľovacie zariadenie. 	<ul style="list-style-type: none"> Postupne zvyšujte tlak o 0,5 bar tak, aby boli klince správne nastreľované. Vnútny priemer hadicového vedenia min. 6 mm. Diely vyčistite a namažte. Nastreľovacie zariadenie o cca 0,2 mm zbrúste.
Porucha	Príčina	Odstránenie
Klince sa lámu a presahujú	<ul style="list-style-type: none"> Značne opotrebené nastreľovacie zariadenie. Prístroj je priložený príliš slabo. 	<ul style="list-style-type: none"> Nastreľovacie zariadenie vymeňte. Prístroj priložte silnejšie.
Prístroj beží príliš pomaly	<ul style="list-style-type: none"> Poškodený O-krúžok. Poškodený ventil. 	<ul style="list-style-type: none"> O-krúžok vymeňte. Ventil kompletne vymeňte.
Nastreľovacie zariadenie je zablokované klincami	<ul style="list-style-type: none"> Použitie zlé klince. Nastreľovacie zariadenie má ostriny. 	<ul style="list-style-type: none"> Vhodné klince správne vložte. Nastreľovacie zariadenie zbavte ostrín.
Prístroj je nefunkčný	<ul style="list-style-type: none"> Skontrolujte prívod vzduchu. Príp. je príliš nízky pracovný tlak. 	<ul style="list-style-type: none"> Zvýšte pracovný tlak. Dodržujte však max. pracovný tlak.
Nepravidelná prevádzka prístroja	<ul style="list-style-type: none"> Nainštalujte súpravu čapov s hlavovým ventilom. 	

Prístroj prepúšťa vzduch v spodnej časti	<ul style="list-style-type: none"> Skrutky utiahnite alebo nainštalujte tlmíč alebo súpravu čapov. 	
Zlý spätný chod	<ul style="list-style-type: none"> Prístroj vyčistite a nainštalujte tlmíč alebo súpravu čapov. 	
Iné poruchy	<ul style="list-style-type: none"> Spojte sa s odborníkom, predajcom alebo distribútorom. 	
Spony/klince zablokované vo vodiacej doske	<ul style="list-style-type: none"> Znečistený zásobník Pás so svorkami/klinca mi sa neposúva celkom vpred Opotrebený baran 	<ul style="list-style-type: none"> Zásobník vyčistite (vyfúkajte). Použili ste zlé svorky/klince. Použite vhodné svorky/klince

Tabuľka údržby

Dodržiavanie tu uvedených pokynov na údržbu zaistí tomuto kvalitnému výrobku dlhú životnosť a bezporuchovú prevádzku. Pri údržbe a ošetrovaní odpojte prístroj od zdroja tlakového vzduchu. Pre dlhodobu bezchybnú funkciu vašej sponkovačky/klincovačky je nevyhnutné každodenné čistenie a pravidelné mazanie. Na tento účel používajte len špeciálny nástrojový olej:

Cez hmlový primazávač	Kompletná údržbová jednotka obsahuje hmlový primazávač a je pripevnená na kompresore.
Cez maznicu na potrubí	V bezprostrednej blízkosti prístroja (cca 50 cm odstup) sa nainštaluje na potrubie maznica, ktorá prístroj dostatočne zásobuje olejom.
Ručne	Ak nemá vaše zariadenie údržbovú jednotku ani maznicu na potrubie, musíte pred každým uvedením pneumatického prístroja do prevádzky dať 3 – 5 kvapiek oleja do prípojky tlakového vzduchu. Ak bol pneumatický prístroj niekoľko dní mimo prevádzky, musíte pred zapnutím dať do prípojky tlakového vzduchu 5 – 10 kvapiek oleja. Vaše pneumatické prístroje skladujte len v suchých miestnostiach.

Pri dlhšej prevádzkovej prestávke namažte pomocou násadca ešte navyše špeciálnym olejom pre pneumatické prístroje.

Prístroj skladujte vyčistený, suchý, bez prachu a pri teplotách nad 5 °C.

Inleiding

Hartelijk bedankt voor het vertrouwen dat u aan ons en ons product heeft geschonken. Met de koop van dit Güde-product heeft u een kwalitatief hoogwaardig product gekozen dat aan de actuele veiligheidsstandaard beantwoordt.

Voordat echter het apparaat in gebruik wordt genomen, gelieve u in ieder geval deze gebruiksaanwijzing aandachtig door te lezen. Het apparaat mag pas dan in gebruik genomen worden, als de gebruiksaanwijzing volledig gelezen en begrepen is. Deze gebruiksaanwijzing bevat belangrijke aanwijzingen die voor een veilig en storingvrij gebruik van uw apparaat absoluut noodzakelijk zijn. Bewaar deze gebruiksaanwijzing altijd bij het apparaat.

Onderdelen van het spijkerapparaat afb. A, art. nr. 40220

1. Magazijn
2. Trekhendel
3. Spanhendel
4. Opzetnippel
5. Blokkeerhendel
6. Ontgrendelborg

Onderdelen van het spijkerapparaat afb. B, art. nr. 40880

1. Magazijn
2. Trekhendel
3. Spanhendel
4. Opzetnippel
5. Ontgrendelborg

Onderdelen van het spijkerapparaat afb. C, art. nr. 40205

1. Magazijn
2. Trekhendel
3. Spanhendel
4. Opzetnippel
5. Blokkeerhendel
6. Ontgrendelborg

Onderdelen van het nietapparaat afb. D, art. nr. 40212

1. Magazijn
2. Trekhendel
3. Spanhendel
4. Opzetnippel
5. Blokkeerhendel
6. Ontgrendelborg

Technische gegevens art. nr. 40220

Aansluitschroefdraad: ¼"
Werkdruk: 6 bar
Stiftlengte: 40 mm
Stiftdikte: 1,05 mm
Ø kopstift: 2 mm
Max. nietenlengte: 40 mm
Rugbreedte nieten: 5,8 mm
Nietendikte: 1 mm
Aanbev. binnen Ø slang: 6 mm
Gewicht: 3,6 kg

Inhoud draagkoffer: nietapparaat, 2 inbussleutels, Beugels 500 met een lengte van 19, 32 en 40 mm, met een lengte van 1000 pennen 25 en 40 mm, 1 olieflesje, veiligheidsbril.

Reservestiften voor art. nr. 40220

Lengte	Ø kopstift	Stiftdikte	Stuk	Art. nr.
15 mm	2 mm	1,05 mm	5000	40213
25 mm	2 mm	1,05 mm	5000	40214
30 mm	2 mm	1,05 mm	5000	40215
40 mm	2 mm	1,05 mm	5000	40216

Reservenieten voor art. nr. 40220

Lengte	Rugbreedte	Nietendikte	Stuk	Art. nr.
13 mm	5,8 mm	1 mm	2500	40253
22 mm	5,8 mm	1 mm	2500	40254
32 mm	5,8 mm	1 mm	2500	40255
40 mm	5,8 mm	1 mm	2500	40256

Technische gegevens # 40088

Aansluitschroefdraad: ¼"
Werkdruk: 6 bar
Nietenlengte: 6-14 mm
Rugbreedte nieten: 12,8 mm
Nietendikte: 0,54 mm
Aanbev. binnen Ø slang: 6 mm
Gewicht: 1,8 kg

Inhoud draagkoffer: nietapparaat, veiligheidsbril, olieflesje, maatband, 600 nieten van 8 mm, 600 nieten van 10 mm, 600 nieten van 14 mm.

Reservenieten voor art. nr. 40088

Lengte	Rugbreedte	Nietendikte	Stuk	Art. nr.
16 mm	5,8 mm	0,54 mm	5000	40267
8 mm	5,8 mm	0,54 mm	5000	40268
10 mm	5,8 mm	0,54 mm	5000	40269
12 mm	5,8 mm	0,54 mm	5000	40271
14 mm	5,8 mm	0,54 mm	5000	40272

Technische gegevens # 40205

Aansluitschroefdraad: ¼"
Werkdruk: 6 bar
Stiftlengte: 32-64 mm
Stiftdikte: 1,6 mm
Ø kopstift: 2 mm
Aanbev. binnen Ø slang: 6 mm
Gewicht: 2,9 kg

Reservestiften voor art. nr. 40205

Lengte	Ø kopstift	Stiftdikte	Stuk	Art. nr.
32 mm	2 mm	1,6 mm	5000	40206
45 mm	2 mm	1,6 mm	5000	40207
50 mm	2 mm	1,6 mm	5000	40208
64 mm	2 mm	1,6 mm	5000	40209

Technische gegevens # 40212

Aansluitschroefdraad: ¼"
Werkdruk: 6 bar
Stiftlengte: 15-50 mm
Stiftdikte: 1,05 mm
Ø kopstift: 2 mm
Aanbev. binnen Ø slang: 6 mm
Gewicht: 3,5 kg

Inhoud draagkoffer: 2 inbussleutels, telkens 1000 stiften 15/25/30/40 mm, veiligheidsbril.

Reservestiften voor art. nr. 40212

Lengte	Ø kopstift	Stiftdikte	Stuk	Art. nr.
15 mm	2 mm	1,05 mm	5000	40213
25 mm	2 mm	1,05 mm	5000	40214
30 mm	2 mm	1,05 mm	5000	40215
40 mm	2 mm	1,05 mm	5000	40216
50 mm	2 mm	1,05 mm	5000	40217

Algemene veiligheidsinstructies



Lees en volg alle aanwijzingen op voordat dit elektrische apparaat in gebruik wordt genomen. Volg de veiligheidsaanwijzingen op de juiste wijze goed op!

Veilig werken

Houd de werkomgeving op orde!

Wanorde op de werkplek kan ongevallen tot gevolg hebben.

Houd rekening met omgevingsinvloeden

Plaats de machine niet in de regen.
Gebruik de machine niet in een vochtige of natte omgeving.
Zorg voor een goede verlichting.
Gebruik de machine niet in de buurt van brandbare vloeistoffen of gassen.

Houd andere personen op afstand!

Laat andere personen, speciaal kinderen, het werktuig niet aanraken. Houd ze op afstand van uw werkomgeving.

Bewaar uw machines veilig!

Niet in gebruik zijnde machines moeten op een droge, afgesloten plaats en buiten het bereik van kinderen opgeslagen worden.

Overbelast uw machine niet!

U werkt beter en veiliger in het aangegeven gebruiksgebied.

Gebruik de juiste machine!

Pas uw werkzaamheden aan het vermogen van uw apparaat. Gebruik de machine niet voor doeleinden waarvoor deze niet bestemd is.

Draag geschikte werkkleding!

Draag geen loshangende kleding of juwelen die door bewegende delen gegrepen kunnen worden.
Bij werkzaamheden in de open lucht zijn antislipschoenen aan te bevelen.
Draag bij lang haar een haarnet.

Gebruik beschermende uitrustingen!

Draag steeds een veiligheidsbril.

Maak het werkstuk vast!

Gebruik spaninrichtingen of een bankschroef om het werkstuk vast te houden. Het wordt daarmee veiliger vastgehouden dan met uw hand.

Vermijd abnormale lichaamshoudingen!

Zorg voor een veilige stand en behoud altijd het evenwicht.

Verzorg uw machines zorgvuldig!

Houd de werktuigen scherp en schoon om beter en veiliger te kunnen werken.
Volg de onderhoudsvoorschriften en de aanwijzingen, betreffende het vervangen van de onderdelen.
Controleer regelmatig het elektrische snoer van het werktuig en laat het bij beschadigingen door een erkende vakman vervangen.
Controleer de verlengkabels regelmatig en vervang deze, als ze zijn beschadigd.
Houd de handgrepen droog en vrij van olie en vet.

Wees oplettend!

Let op wat er gedaan wordt. Ga met verstand te werk. Gebruik de elektrische machine uitsluitend onder een volledige concentratie.

Controleer de machine op eventuele beschadigingen!

Vóór het gebruik van de machine moeten veiligheidsdelen of licht beschadigde onderdelen zorgvuldig op een perfecte en bedoelde functie onderzocht worden. Controleer of de bewegende onderdelen goed functioneren en niet klemmen en of de onderdelen zijn beschadigd.

Alle onderdelen moeten op juiste wijze gemonteerd zijn en aan alle voorwaarden voldoen om een goed gebruik van de machine te waarborgen.

Beschadigde veiligheids- en andere onderdelen moeten vakkundig door een erkende werkplaats gerepareerd of vervangen worden, voorzover niets anders in de gebruiksaanwijzing daarover is aangegeven.

Laat beschadigde schakelaars door een werkplaats van de klantendienst vervangen.

Gebruik geen machines waarvan de schakelaar zich niet laat in of uitschakelen.

Explosiegevaar!

Niet in een explosiegevaarlijke omgeving werken.

Op maximale druk letten.

Enkel energie van perslucht gebruiken.

Geen zuur of andere gassen gebruiken.

WAARSCHUWING!

Het gebruik van andere inzetwerktuigen en andere accessoires kan letselgevaar betekenen.

Laat uw werktuig door een vakkundige persoon repareren!

Deze machine beantwoordt aan de desbetreffende veiligheidsbepalingen. Reparaties mogen uitsluitend door een vakkundige persoon uitgevoerd worden waarbij originele reserveonderdelen gebruikt dienen te worden; in ander geval kunnen ongevallen voor de gebruiker ontstaan.

Bijzondere veiligheidsaanwijzingen



WAARSCHUWING!

Heen en weer slaande persluchtlangen bij het openen van de snelkoppeling.

Persluchtlang bij losmaken goed vasthouden.

Opwaaien van stof, vloeistoffen, vuildeeltjes en vonken tijdens het gebruik.

Stofmasker, veiligheidsbril en beschermende handschoenen dragen.

Lawaai tijdens het gebruik.

Gehoorschermers dragen.

Terugslag van het apparaat mogelijk!

Geen onderlegger voor het beperken van de inslagdiepte gebruiken.

Maak de apparaten niet in een vrije ruimte los, rondvliegende nieten/nagels mogelijk!



Draag een veiligheidsbril.

Mogelijke letseloorzaken vermijden! Bij de volgende werkzaamheden de apparaten van de persluchtaanvoer afkoppelen:

Wisselen van positie of de apparaatschachten.

Voor het op/af klimmen van: ladders, stellingen, trappen, mobiele werkplatformen, podia, wankelende ondergronden enz.

Ontgrendelborg functioneel houden.

Vermijd het doorslaan van dunne werkstukken of randen!

Vibraties kunnen bij het gebruik op de gebruiker overgedragen worden.

Let op struikelgevaar! Let op persluchtsslagen die over de vloer worden geleid, resp. vermijd deze.

Gebruik het apparaat niet voor harde ondergronden zoals beton, metaal en dergelijke materialen.

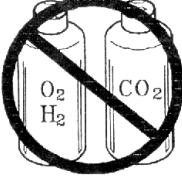
	<p>Gebruik nooit waterstof-, zuurstof-, kooldioxide of een ander gas in flessen als energiebron voor dit werktuig omdat dit tot een explosie en daardoor tot zware letsels kan leiden.</p>
---	--

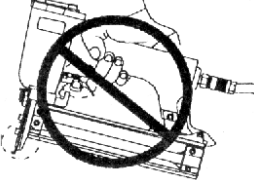
	<p>Draag het apparaat in gebruiksklare toestand enkel aan de greep en nooit met een geactiveerde ontgrendelinrichting. Let er op dat bij werkzaamheden geen dunne werkstukken doorgeslagen worden en dat het apparaat niet van hoeken en kanten afglijdt.</p>
---	---

	<p>Verbind het werktuig nooit met een perslucht slang waarbij de druk van 150 psi of 10,0 bar wordt overschreden.</p>
--	---

	<p>De slang dient voor een druk van minimaal 10,3 bar of 150 psi geschikt te zijn, in ieder geval minimaal op 150 % van de in het systeem geproduceerde maximale druk.</p>
---	--

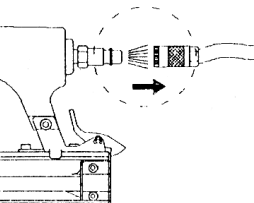
	<p>Het werktuig en de toevoerslang dienen voor een slangkoppeling voorzien te zijn zodat de druk bij afkoppelen van de koppelingsslang volledig afgeblazen wordt.</p>
---	---

	<p>Het magazijn mag alleen dan geladen worden, als het werktuig al aan de luchttoevoer is aangesloten.</p>
---	--

	<p>Het werktuig mag nooit gebruikt worden, indien de borg, de trekker of de veren ontbreken, onbruikbaar of beschadigd zijn. Verwijder nooit de borg, de trekker of de veren.</p>
---	---

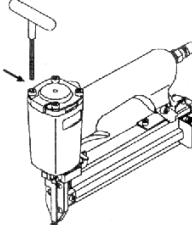
	<p>Controleer voor het gebruik van dit werktuig of de trekker, de schroeven en moeren vast en veilig aangedraaid zijn.</p>
--	--

	<p>Aan het werktuig mag op geen enkele wijze zonder toestemming iets gewijzigd worden.</p>
--	--

	<p>Na gebruik en bij niet-gebruik dient het werktuig altijd van de luchttoevoer afgekoppeld te zijn.</p>
--	--

	<p>Richt de tapse kant van het werktuig nooit naar jezelf of naar andere personen. Houd het apparaat zodanig vast dat uw hoofd en lichaam bij een mogelijke terugstoot niet verwond kunnen raken. Ontgrendel het inslagapparaat nooit in een vrije ruimte.</p>
---	--

	<p>De ontgrendelborg mag enkel op de werkvlakte aangebracht worden, dus nooit op een te harde ondergrond om nieten, resp. stiften te laten inslaan.</p>
--	---

	<p>Nooit het werktuig in een schuine positie gebruiken. Los het apparaat nooit op een al ingeslagen niet of stift.</p>
--	--

	<p>Plaats de borg niet op de werkvlakte voordat een inslag gewenst wordt,</p>
--	---

	<p>Voer de inslagen niet te dicht bij de rand van de werkvlakte uit.</p>
--	--

	Het magazijn mag nooit geladen worden, als de trekker of de borg naar beneden zijn gedrukt.
--	---

	Gebruik het apparaat niet, als er ergens lucht ontsnapt of indien deze gerepareerd moet worden.
--	---

	De gebruiker dient tijdens het gebruik en tijdens de bediening van dit werktuig in evenwichtige stand te zijn.
--	--

Gebruik het werktuig uitsluitend met de aanbevolen druk (ca. 6 bar).

Aanduidingen

Productveiligheid:	
Het product is conform de desbetreffende normen van de Europese Gemeenschap	

Verboden:	
Aan de kabel trekken verboden	Niet bij regen gebruiken
Ingrijpen verboden	

Waarschuwing:	
Waarschuwing/Let op	Inzuiggevaar
Omstanders dienen veilige afstand te houden	Waarschuwing voor weggeslingerde onderdelen

Aanwijzingen:	
Vóór het gebruik gebruiksaanwijzing lezen	Gehoorbekker en bescherming van ogen dragen

Milieubescherming:	
Afval niet in het milieu, maar vakkundig verwijderen	Verpakkingsmateriaal van karton bij de daarvoor bestemde recyclingplaatsen afleveren

Verpakking:	
Tegen vocht beschermen	Interseroh-Recycling

Technische gegevens:	
Aansluitschroefdraad	Werkdruk
Nietendikte	Nietenbreedte
Nietenlengte	Stiftlengte
Stiftdikte	Ø kopstiften

Gebruik volgens de bepalingen

De persluchtapparaten zijn voor handmatige gebruik en uitsluitend voor gleuf-/veerplanken, sierlijsten, plinten, bekleding en dergelijke materialen geschikt. Ieder ander gebruik is gevaarlijk.

Gebruik

	Verbind het apparaat met de luchttoevoerslang. Richt het apparaat nooit op u zelf of andere personen.
1	

Indien losse opzetnippels bijgeleverd zijn dan deze monteren



Druk de spanhendel en schuif het magazijn naar achteren om dit te openen.

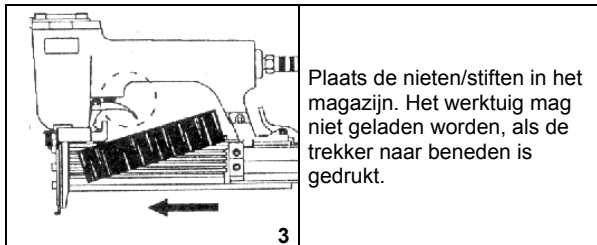

Plaats de nieten/stiften in het magazijn. Het werktuig mag niet geladen worden, als de trekker naar beneden is gedrukt.

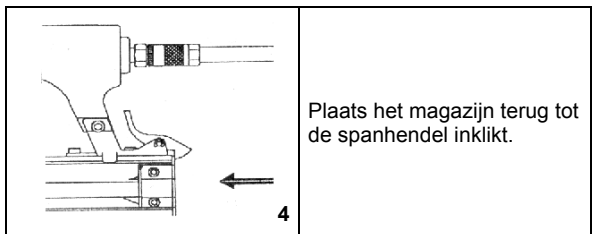

Plaats het magazijn terug tot de spanhendel inklikt.



Persluchtaansluiting:
Onderhoudseenheid met filterdruk regelaar en olieverniveelaar voorschakelen.
Om een duurzaam en langdurig gebruik te waarborgen dient het apparaat continue met persluchtolie gesmeerd te worden.

Wij adviseren:
Güde Mini oliesmeerpot (Mini-Öler) - art. nr. 41086 en
Güde persluchtolie (DL-Öl) - art. nr. 40060.

- Indien aanwezig, vergrendeling lossen.
- Noodzakelijke druk instellen.
- Ontgrendelborg of geleidingsplaat met een krachtige druk aan het werkstuk plaatsen.

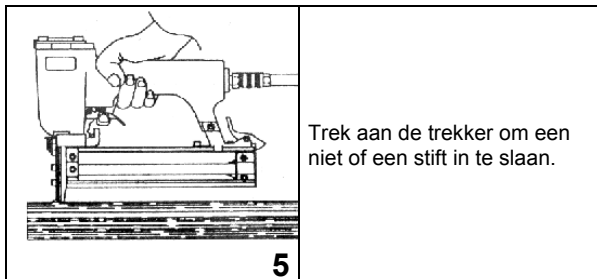

Trek aan de trekker om een niet of een stift in te slaan.

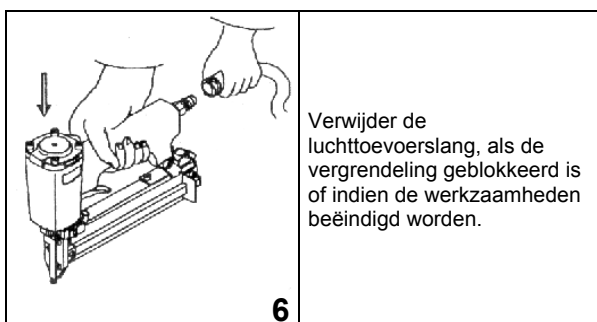

Verwijder de luchttoevoerslang, als de vergrendeling geblokkeerd is of indien de werkzaamheden beëindigd worden.

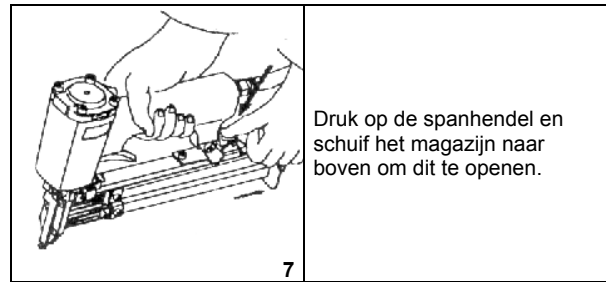

Druk op de spanhendel en schuif het magazijn naar boven om dit te openen.

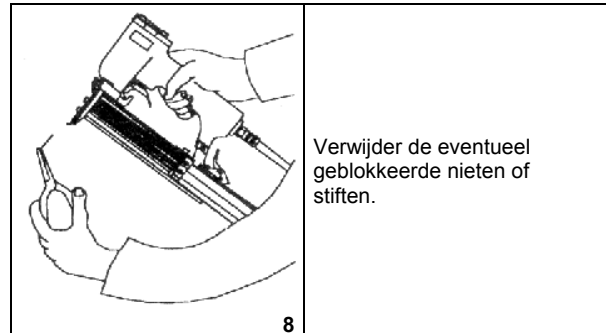

Verwijder de eventueel geblokkeerde nieten of stiften.

Indien u de werkzaamheden wilt voortzetten, begin dan met punt 3 van dit hoofdstuk.

Na beëindiging van de werkzaamheden

- Snelkoppeling van de opzetnippel loskoppelen.
- Magazijn leeg maken.
- Apparaat met perslucht droog reinigen.
- Apparaat veilig opslaan.

Garantie

De garantieperiode is 12 maanden bij commercieel gebruik en 24 maanden voor eindgebruikers en begint met de datum van aankoop van het apparaat.

De garantie heeft uitsluitend betrekking op onvolkomenheden die op materiaal- en/of productiefouten zijn terug te voeren. Bij een claim betreffende een onvolkomenheid, in de zin van garantie, dient de aankoopfactuur - die de verkoopdatum bewijst - met de aankoopdatum bijgesloten te worden.

Uitgesloten van garantie zijn verkeerd gebruik, zoals bijv. overbelasting van het apparaat, gebruik van geweld, beschadigingen door vreemde invloeden of vreemde voorwerpen evenals het niet naleven van gebruiks- en montageaanwijzingen en normale slijtage.

Overige gevaren en beschermingsmaatregelen

Onjuiste plaatselijke verlichting

Gebrekkige verlichting stelt een hoog risico voor.
Zorg bij het werken met de machine voor voldoende verlichting.

Na het gebruik het apparaat van de perslucht afkoppelen en volgens voorschriften bewaren,

Handelswijze in noodgeval

Tref de noodzakelijke maatregelen om éérste hulp te verlenen, die met het letsel overeenkomt en vraag zo snel mogelijk gekwalificeerde medische hulp aan. Bescherm gewonde personen voor overig letsel en stel ze gerust.

Voor het eventueel plaatsvinden van een ongeval zou altijd een verbandtrommel, volgens DIN 13164, op de werkplaats beschikbaar moeten zijn. Het uit de verbandtrommel genomen materiaal dient onmiddellijk aangevuld te worden.

Indien u hulp vraagt, geef de volgende gegevens door:

1. Plaats van het ongeval
2. Soort van het ongeval
3. Aantal gewonden mensen
4. Soort verwondingen

Verwijdering

De verwijdering instructies zijn met pictogrammen aangegeven die op de machine, resp. op de verpakking, te vinden zijn. Een beschrijving van de afzonderlijke betekenissen is in het hoofdstuk "Aanduiding" te vinden.

Verwijdering van de transportverpakking

De verpakking beschermt de machine tegen transportschades. De verpakkingmaterialen zijn meestal volgens milieuvriendelijke en verwijderingstechnische standpunten gekozen en derhalve recyclebaar. Het terugbrengen van de verpakking naar de materiaalomloop spaart grondstoffen en verlaagt de afvalhoeveelheden.

Verpakkingsdelen (bijv. folies, styropor) kunnen voor kinderen gevaarlijk zijn. **Er bestaat verstikkingsgevaar!** Bewaar de verpakking buiten het bereik van kinderen en verwijder deze zo snel mogelijk.

Eisen aan de bedienende persoon

De bedienende persoon moet, vóór het gebruik van het apparaat, de gebruiksaanwijzing goed gelezen hebben.

Kwalificatie

Behalve een uitvoerige instructie door vakkundig verkooppersoneel is er geen speciale kwalificatie voor het gebruik van de machine nodig.

Minimale leeftijd

De machine mag slechts door personen gebruikt worden van 16 jaar of ouder. Uitzondering hierop is het gebruik door jeugdige personen bij een beroepsopleiding ter verkrijging van vaardigheid en indien dit onder toezicht van een opleider plaats vindt.

Scholing

Voor het gebruik van het apparaat is passend onderricht voldoende. Een speciale scholing is niet noodzakelijk.

Service

Hebt u **technische vragen? Een reclamatie? Hebt u reserveonderdelen of een gebruiksaanwijzing nodig?**

Op onze website www.guede.com in **Service** helpen wij u snel en niet-bureaucratisch verder. Help ons om u te helpen, a.u.b. Om uw machine in geval van reclamatie te kunnen identificeren hebben wij het serienummer evenals artikelnummer en productiejaar nodig. Deze gegevens vindt u op het typeplaatje. Vul deze gegevens hieronder in om deze altijd bij de hand te hebben.

Serienummer:

Artikelnummer:

Productiejaar:

Tel.: +49 (0) 79 04 / 700-360

Fax: +49 (0) 79 04 / 700-51999

E-mail: support@ts.guede.com

Oplossen van storingen

Bij alle storingen moet eerst gecontroleerd worden of het apparaat voldoende en duurzaam met persluchtolie verzorgd wordt.

Storing	Oorzaak	Oplossing
Perslucht ontsnapt uit de opening van het deksel	<ul style="list-style-type: none"> O-ringen zijn beschadigd of door vreemde voorwerpen vervuild. 	<ul style="list-style-type: none"> O-ringen reinigen of vervangen.
Perslucht ontsnapt uit ventiel	<ul style="list-style-type: none"> O-ringen beschadigd, ventiel defect. 	<ul style="list-style-type: none"> O-ringen en ventiel vervangen.
Perslucht ontsnapt tussen behuizing en cilinderdeksel	<ul style="list-style-type: none"> Schroeven los. O-ringen beschadigd. 	<ul style="list-style-type: none"> Schroeven vastzetten. O-ringen vervangen.
Zuiger gaat niet volledig terug, vrije slagen	<ul style="list-style-type: none"> Apparaat is te zwak of te kort ingesteld. Zuigers zwaarlopend door gebrek aan smering. O-ring defect. 	<ul style="list-style-type: none"> Apparaat zwaarder instellen. Cilinderloopvlak smeren. O-ring vervangen, werkdruk controleren.
Stiften worden niet geheel ingeslagen	<ul style="list-style-type: none"> Luchtdruk te laag. Slangleiding heeft te kleine diameter. Apparaat zonder smering. Drijver versleten. 	<ul style="list-style-type: none"> Druk stapsgewijs met 0,5 bar verhogen tot de stiften juist ingeslagen zijn. Binnendiameter van de slangleiding moet minimaal 6 mm zijn. Onderdelen schoonmaken en smeren. Drijver ca. 0,2 mm naslijpen.
Storing	Oorzaak	Oplossing
Stiften buigen en steken uit	<ul style="list-style-type: none"> Drijver te veel versleten. Apparaat te zwak ingesteld. 	<ul style="list-style-type: none"> Drijver vervangen. Apparaat zwaarder instellen.
Apparaat loopt te langzaam	<ul style="list-style-type: none"> O-ring beschadigd. Ventiel beschadigd. 	<ul style="list-style-type: none"> O-ring vervangen. Ventiel compleet vervangen.
Drijver is aan stift geklemd	<ul style="list-style-type: none"> Verkeerde stiften gebruikt. Drijver toont bramen. 	<ul style="list-style-type: none"> Passende stiften gebruiken. Drijver ontbramen.
Geen functie van het werktuig	<ul style="list-style-type: none"> Controleer de luchttoevoer. Werkdruk is mogelijk te laag. 	<ul style="list-style-type: none"> Verhoog de werkdruk. Let echter op de max. werkdruk.
Onregelmatige gang van het werktuig	<ul style="list-style-type: none"> Instaleer een aftapset met kopventiel. 	
Luchtverlies aan het werktuig naar beneden	<ul style="list-style-type: none"> Draai de schroeven aan of installeer een uitlaat of aftapset. 	
Slechte terugloop	<ul style="list-style-type: none"> Maak het werktuig schoon en installeer een uitlaat of aftapset. 	

Overige storingen	<ul style="list-style-type: none"> Neem contact op met een vakman, een handelaar of een dealer. 	
Nieten/stiften vastgeklemd in geleidingsplaat	<ul style="list-style-type: none"> Magazijn vervuild. Nieten of stiftstroken worden niet geheel doorgevoerd. Stoter versleten. 	<ul style="list-style-type: none"> Magazijn schoonmaken. (Schoonblazen.) Verkeerde nieten/stiften gebruikt. Passende nieten/stiften gebruiken.

Onderhoudstabel

Nakoming van de hier aangegeven onderhoudsinstructies garandeert voor dit kwaliteitsproduct een lange levensduur en een storingsvrij gebruik. Maak het apparaat bij onderhouds- en verzorgingswerkzaamheden van de persluchtbron los. Voor een continue perfecte functie van het apparaat is dagelijks schoonmaken en een regelmatige smering noodzakelijk. Gebruik hiervoor slechts een speciale werktuigolie. U kunt kiezen uit de volgende mogelijkheden betreffende de smering:

Via een olieverniveelaar	Een complete onderhoudseenheid heeft als inhoud een olieverniveelaar die aan de compressor is gemonteerd.
Via een olieverniveelaar voor leidingen	In de directe omgeving van het werktuig (ca. 50 cm afstand) wordt een olieverniveelaar voor leidingen geïnstalleerd, die het werktuig voldoende van olie voorziet.
Met de hand	Is bij uw installatie geen onderhoudseenheid en ook geen olieverniveelaar voor leidingen aanwezig, dan moet u vóór elke ingebruikneming van het persluchtwerktuig 3-5 druppels olie in de persluchtaansluiting druppelen. Indien het persluchtwerktuig meerdere dagen buiten bedrijf was, moet u voor het inschakelen 5-10 druppels olie in de persluchtaansluiting druppelen. Bewaar persluchtwerktuigen/-apparaten uitsluitend in een droge ruimte.

Bij een langere gebruikspauze aanvullend m.b.v. een opzetnippel en speciale olie voor persluchtwerktuigen smeren.

Bewaar het apparaat: schoongemaakt, droog, stofvrij en niet onder 5 °C.

Premessa

Vi ringraziamo tanto della fiducia data nei nostri stessi e nel nostro prodotto. Con acquisto di questo prodotto Gude avete optato l'apparecchio di alta qualità, corrispondente all'attuale standard di sicurezza.

Prima però di mettere in funzione il Vostro apparecchio, leggere sempre attentamente il presente Manuale d'Uso, per favore. Mettere in funzione l'apparecchio solo dopo averlo letto e capito completamente. Il presente Manuale d'Uso contiene le istruzioni importanti che sono indispensabili per la sicura e perfetta funzione del Vostro apparecchio. Conservarlo quindi sempre in vicinanza dell'apparecchio.

Componenti delle chiodatrici fig. A, cod. ord. 40220

1. Scatola - magazzino
2. Cane
3. Leva di fissaggio
4. Allunga
5. Leva di bloccaggio
6. Sicurezza di disinnesto

Componenti delle fibbiatrici fig. B, cod. ord. 40880

1. Scatola - magazzino
2. Cane
3. Leva di fissaggio
4. Allunga
5. Sicurezza di disinnesto

Componenti delle fibbiatrici fig. C, cod. ord. 40205

1. Scatola - magazzino
2. Cane
3. Leva di fissaggio
4. Allunga
5. Leva di bloccaggio
6. Sicurezza di disinnesto

Componenti delle fibbiatrici fig. D, cod. ord. 40212

1. Scatola - magazzino
2. Cane
3. Leva di fissaggio
4. Allunga
5. Leva di bloccaggio
6. Sicurezza di disinnesto

Dati tecnici, cod. ord. 40220

Filetto di raccordo: ¼"
Pressione d'esercizio: 6 bar
Lunghezza del chiodo: 40 mm
Spessore del chiodo: 1,05 mm
Diametro di testa del chiodo: 2 mm
Max. lunghezza della fibbia: 40 mm
Larghezza spalla della fibbia: 5,8 mm
Spessore della fibbia: 1 mm
Ø interno consigliato del flessibile: 6 mm
Peso: 3,6 kg

Contenuto della valigetta: fibbiatrice, 2 pz chiave a brugola, Staffe 500 con una lunghezza di 19, 32 e 40 mm, con una lunghezza di 1000 pin 25 e 40 mm, 1 pz bottiglia d'olio.

Chiodi di scorta per cod. ord. 40220

Lunghezza	Ø testa del chiodo	Spessore del chiodo	pz	Cod. ord.
15 mm	2 mm	1,05 mm	5000	40213
25 mm	2 mm	1,05 mm	5000	40214
30 mm	2 mm	1,05 mm	5000	40215
40 mm	2 mm	1,05 mm	5000	40216

Fibbie di scorta per cod. ord. 40220

Lunghezza	Larghezza della spalla	Spessore della fibbia	pz	Cod. ord.
13 mm	5,8 mm	1 mm	2500	40253
22 mm	5,8 mm	1 mm	2500	40254
32 mm	5,8 mm	1 mm	2500	40255
40 mm	5,8 mm	1 mm	2500	40256

Dati tecnici # 40088

Filetto di raccordo: ¼"
Pressione d'esercizio: 6 bar
Lunghezza della fibbia: 6-14 mm
Larghezza spalla della fibbia: 12,8 mm
Spessore della fibbia: 0,54 mm
Ø interno consigliato del flessibile: 6 mm
Peso: 1,8 kg

Contenuto della valigetta: fibbiatrice, occhiali di protezione, bottiglia d'olio, banda di misurazione, n. 600 delle fibbie 10 mm, n. 600 delle fibbie 14 mm.

Fibbie di scorta per cod. ord. 40088

Lunghezza	Larghezza della spalla	Spessore della fibbia	pz	Cod. ord.
16 mm	5,8 mm	0,54 mm	5000	40267
8 mm	5,8 mm	0,54 mm	5000	40268
10 mm	5,8 mm	0,54 mm	5000	40269
12 mm	5,8 mm	0,54 mm	5000	40271
14 mm	5,8 mm	0,54 mm	5000	40272

Dati tecnici # 40205

Filetto di raccordo: ¼"
Pressione d'esercizio: 6 bar
Lunghezza del chiodo: 32-64 mm
Spessore del chiodo: 1,6 mm
Diametro di testa del chiodo: 2 mm
Ø interno consigliato del flessibile: 6 mm
Peso: 2,9 kg

Chiodi di scorta per cod. ord. 40205

Lunghezza	Ø testa del chiodo	Spessore del chiodo	pz	Cod. ord.
32 mm	2 mm	1,6 mm	5000	40206
45 mm	2 mm	1,6 mm	5000	40207
50 mm	2 mm	1,6 mm	5000	40208
64 mm	2 mm	1,6 mm	5000	40209

Dati tecnici # 40212

Filetto di raccordo: ¼"
Pressione d'esercizio: 6 bar
Lunghezza del chiodo: 15-50 mm
Spessore del chiodo: 1,05 mm
Diametro di testa del chiodo: 2 mm
Ø interno consigliato del flessibile: 6 mm
Peso: 2,5 kg

Contenuto della valigetta: 2 pz chiave a brugola, n. 1000 dei chiodi 15/25/30/40 mm

Chiodi di scorta per cod. ord. 40212

Lunghezza	Ø testa del chiodo	Spessore del chiodo	pz	Cod. ord.
15 mm	2 mm	1,05 mm	5000	40213
25 mm	2 mm	1,05 mm	5000	40214
30 mm	2 mm	1,05 mm	5000	40215
40 mm	2 mm	1,05 mm	5000	40216
50 mm	2 mm	1,05 mm	5000	40217

Istruzioni di sicurezza generali



Prima di mettere l'apparecchio in funzione, leggere e mantenere tutte le istruzioni indicate.
Conservare bene le istruzioni di sicurezza!

Lavoro sicuro

Mantenere ordinato il posto di lavoro!

Il luogo di lavoro disordinato costituisce le cause delle ferite.

Riguardare agli influssi circostanti

Non sottoporre l'apparecchio alla pioggia. Non utilizzare l'apparecchio nell'ambiente umido e/o bagnato. Assicurare la buona illuminazione. Non utilizzare l'apparecchio in vicinanza dei liquidi infiammabili oppure gas.

Tenere fuori la portata delle persone non adatte!

Non permettere agli altri, soprattutto ai bambini, che tocchino l'apparecchio. Tenerli fuori la zona di lavoro.

Deporre l'apparecchio al luogo sicuro.

L'apparecchio non utilizzato dovrebbe essere depositato nel locale asciutto, chiuso a chiave, in modo che sia impedito l'accesso ai bambini.

Non sovraccaricare l'apparecchio!

Lavora meglio e più sicuro nell'arco di prestazione indicato.

Utilizzare l'apparecchio giusto!

Non utilizzare gli apparecchi di bassa potenza per i lavori pesanti. Non utilizzare l'apparecchio per i lavori oltre la destinazione.

Indossare la tuta per lavoro adatta!

Non utilizzare gli indumenti larghi, oppure gioielli che potrebbero essere presi dalle parti in rotazione.
Per lavoro all'esterno consigliamo utilizzare la calzatura d'antiscivolo.
Nel caso dei capelli lunghi applicare la retina.

Utilizzare i mezzi di protezione personale!

Utilizzare sempre i guanti di protezione.

Fissare bene il pezzo da lavorare!

Per tenimento del pezzo da lavorare utilizzare il dispositivo di blocco oppure la morsa. E' così fissato meglio che nel Vostro mano.

Evitare l'atteggiamento del corpo anomalo!

Assicurare la posizione del corpo sicura e mantenere sempre l'equilibrio.

Mantenere l'apparecchio con cura!

Mantenere l'apparecchio sempre affilato e pulito, perché si possa lavorare meglio e più in sicuro.
Rispettare le prescrizioni per la manutenzione ed istruzioni per la sostituzione degli utensili.
Controllare periodicamente il cavo dell'apparecchio; se danneggiato, far sostituirlo dal professionista autorizzato.
Controllare periodicamente il cavo di prolunga, sostituirlo se danneggiato.
I manichi mantenere asciutti e senza le tracce dell'olio e/o grasso.

Porre l'attenzione!

Porre attenzione a ciò, che state facendo. Lavorare razionalmente. Non utilizzare l'apparecchio, quando siete stanchi.

Controllare l'apparecchio se non danneggiato!

Prima dell'altro uso dell'apparecchio deve essere controllata accuratamente la perfetta e prescritta funzione dei dispositivi di protezione e delle parti leggermente danneggiate.

Controllare che le parti rotanti lavorano perfettamente e non si bloccano, oppure se le varie parti non sono difettose.

Tutte le parti devono essere montate correttamente e devono essere adempite tutte le condizioni per assicurare la perfetta funzione dell'apparecchio.

I dispositivi di protezione e le parti devono essere professionalmente riparati oppure sostituiti presso l'officina autorizzata, se nel Manuale non è descritto diversamente.
Far sostituire gli interruttori presso l'officina autorizzata.
Non utilizzare gli apparecchi con interruttore non funzionante.

Pericolo d'esplosione

Non lavorare nei luoghi, dove c'è il pericolo d'esplosione.

Rispettare la massima pressione.

Utilizzare solo l'energia dell'aria compressa.

Non utilizzare l'ossigeno e gli altri gas.

AMMONIMENTO!

L'applicazione delle allunghe e degli accessori diversi può costituire la causa dell'incidente.

L'apparecchio far riparare solo dal professionista!

Questo apparecchio è conforme alle relative istituzioni di sicurezza. Le riparazioni possono essere svolte solo dal professionista che utilizzerà i ricambi originali, altrimenti l'Utente potrebbe subire le ferite.

Istruzioni di sicurezza particolari



AMMONIMENTO!

Il flessibile pneumatico fischiante all'apertura del giunto rapido.

Reggere il flessibile pneumatico allentandolo.

Turbolenza della polvere, dei liquidi, particelle delle impurità e scintille durante l'esercizio.

Utilizzare sempre la mascherina, gli occhiali e guanti protettivi.

Rumore durante l'esercizio

Utilizzare sempre la protezione dell'udito.

C'è il pericolo di respinta dell'apparecchio!

Non utilizzare lo spessore per limitazione della profondità del colpo.

Non attivare l'apparecchio nello spazio libero per evitare il lancio possibile delle fibbie e dei chiodi!



Utilizzare gli occhiali di protezione.

Evitare le possibili cause dell'incidente! Scollegare l'apparecchio dalla fonte dell'aria compressa facendo i seguenti lavori:

cambio di posizione oppure delle caratteristiche dell'apparecchio.

Mantenere in funzione le sicurezze di disinnesto in salita/discesa sulle scale marine, sui palchi, piattaforme di lavoro mobili, scale, suoli instabili etc.

Evitare la perforazione dei pezzi da lavorare sottili e delle zone marginali!

Le vibrazioni dall'esercizio possono trasmettersi all'Utente.

Attenzione all'inciampata! Porre attenzione ai flessibili pneumatici appoggiati sul pavimento, meglio di evitarlo.

Non utilizzare l'apparecchio per i materiali duri come calcestruzzo, metallo e simili.

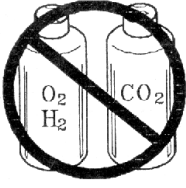
	Mai utilizzare l'ossigeno, idrogeno, anidride carbonica e gli altri gas nelle bombole come la fonte energetica per questo apparecchio; altrimenti può avvenire l'esplosione e quindi i gravi incidenti.
---	---

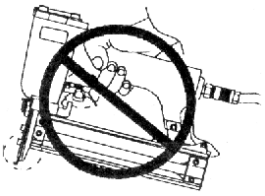
	L'apparecchio funzionante traslocare solo reggendolo sul manico, mai con cane premuto. Attendersi a non perforare durante lavoro il materiale sottile e che l'apparecchio non scivoli sugli angoli e bordi.
---	---

	Mai collegare l'apparecchio al flessibile pneumatico, la cui pressione supera 150 psi oppure 10,0 bar.
--	--

	Il flessibile deve essere dimensionata per la pressione min. 10,3 bar oppure 150 psi, minimo però a 150% di pressione minima nel sistema.
---	---

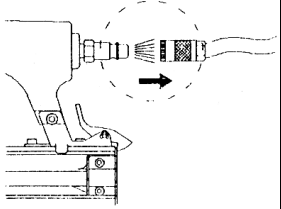
	L'apparecchio e il flessibile di mandata devono essere dotati del raccordo da flessibile perchè si scarichi totalmente la pressione allo scollegamento del flessibile stesso.
---	---

	Il magazzino poi può essere riempito solo con l'apparecchio già collegato all'alimentazione d'aria.
---	---

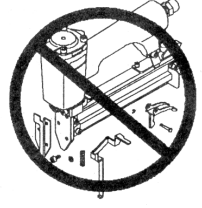
	L'apparecchio non deve essere mai utilizzato con la sicurezza, cane oppure molla mancanti, inutilizzabili oppure danneggiati. Mai smontare la sicurezza, cane e le molle.
---	---

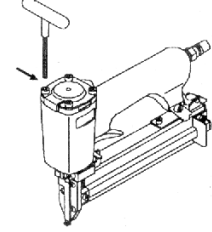
	Prima di utilizzare l'apparecchio, controllare che il cane, viti e dadi sono rigidamente serrati.
--	---

	L'apparecchio non deve essere modificato in qualsiasi modo senza l'autorizzazione.
--	--

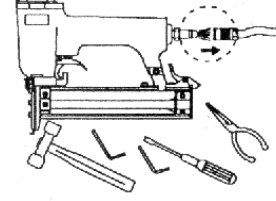
	Dopo l'uso e se non dovrà essere utilizzato, scollegare l'apparecchio dalla fonte d'aria.
--	---

	Non orientare la punta dell'apparecchio mai contro se stesso né contro le altre persone. Reggere l'apparecchio in modo che non possono avvenire le ferite corporali in caso di respinta. Mai attivare l'apparecchio, se orientato nello spazio libero.
---	--

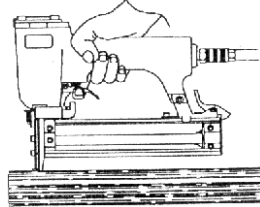
	La sicurezza di disinnesto può essere collegata solo sulla superficie da lavoro, mai però sul materiale troppo duro per la penetrazione delle fibbie oppure chiodi.
--	---

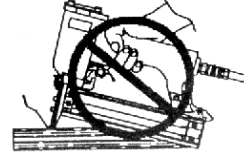
	Mai lavorare con l'apparecchio in posizione inclinata. Mai attivare l'apparecchio nel punto, dove si trova già la fibbia oppure chiodo!
--	---

	Non spostare la sicurezza sulla superficie da lavoro volendo colpire.
--	---

	Non lavorare troppo vicino al bordo dell'area di lavoro.
--	--

	Non si deve riempire il magazzino con chiodi oppure la sicurezza premuti.
--	---

	Non utilizzare l'apparecchio se non stagno oppure dovrà essere riparato.
--	--

	L'Utente è obbligato di mantenere la posizione stabile durante lavoro e manovra dell'apparecchio.
--	---

Far funzionare l'apparecchio solo con la pressione consigliata (cca 6 bar).

Segnaletica

Sicurezza del prodotto:	
Prodotto è conforme alle relative norme CE	

Divieti:	
Vietato tirare il cavo	Non utilizzare in pioggia
Divieto di mettere dentro le mani	

Avviso:	
Avviso/attenzione	Pericolo d'aggraffio
Persone circostanti devono mantenere la distanza sicura	Avviso agli oggetti lanciati

Direttive:	
Prima dell'uso leggere il Manuale d'Uso	Utilizzare la protezione dell'udito e del viso

Tutela dell'ambiente:	
Smaltire i rifiuti in modo professionale, che non stia inquinato l'ambiente.	Il materiale d'imballo di cartone può essere consegnato al Centro di raccolta allo scopo di riciclo.

Imballo:	
Proteggere all'umidità	Interseroh Recycling

Dati tecnici:	
Filetto di raccordo	Pressione d'esercizio
Spessore della fibbia	Larghezza della fibbia
Lunghezza della fibbia	Lunghezza del chiodo
Spessore del chiodo	Ø testa del chiodo

Uso in conformità alla destinazione

Gli apparecchi pneumatici sono gli apparecchi per gli artigiani e sono adatti a: fissaggio eccessivo dei listelli con le scanalature e molle, liste decorative, liste dei zoccoli, rivestimenti e materiali simili. Ogni altro uso non è conforme alla destinazione.

Esercizio

	Collegare l'apparecchio al flessibile d'aria. Non orientarlo contro se stesso oppure le altre persone.
--	--

Applicare l'allunga s'è separatamente in dotazione.

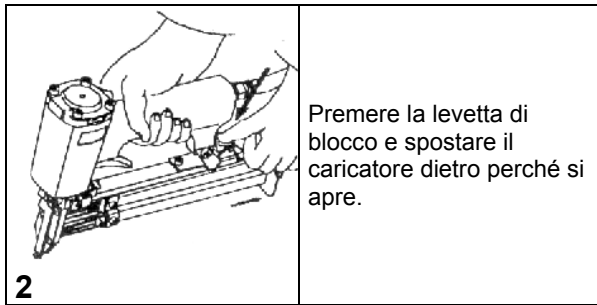

Premere la levetta di blocco e spostare il caricatore dietro perché si apre.

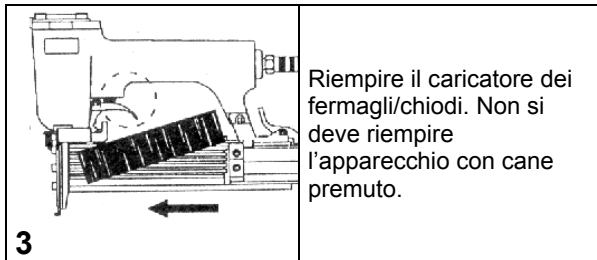

Riempire il caricatore dei fermagli/chiodi. Non si deve riempire l'apparecchio con cane premuto.

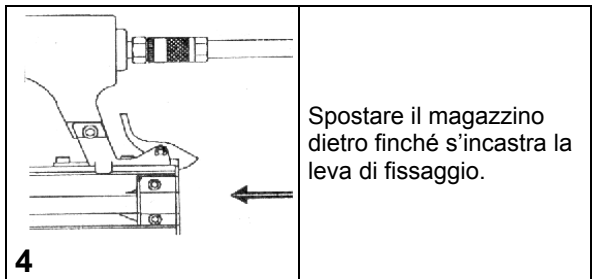

Spostare il magazzino dietro finché s'incastra la leva di fissaggio.



Attacco dell'aria compressa:

Collegare il gruppo di manutenzione con la valvola di riduzione del filtro e lubrificatore nebulizzante. Per assicurare la funzione permanente e di lunga durata, l'apparecchio deve essere sempre alimentato dell'olio pneumatico.

Consigliamo:

La mini-lubrificatrice Güde è disponibile con cod. ord. 41086 e l'olio pneumatico Güde con cod. ord. 40060.

- Allentare il bloccaggio, se esiste.
- Impostare la pressione necessaria.
- Svolgendo la forte pressione appoggiare la sicurezza di disinnesto oppure la piastra di guida sul pezzo da lavorare.

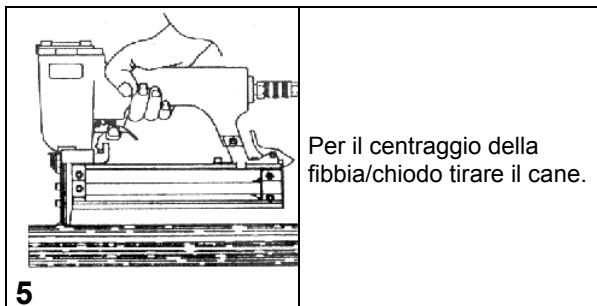

Per il centraggio della fibbia/chiodo tirare il cane.



Smontare il flessibile d'aria in caso di chiusura bloccata oppure all'interruzione del lavoro.

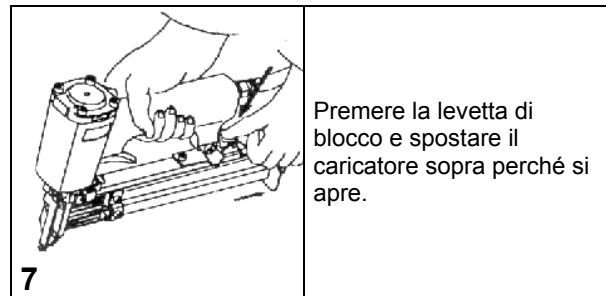

Premere la levetta di blocco e spostare il caricatore sopra perché si apre.

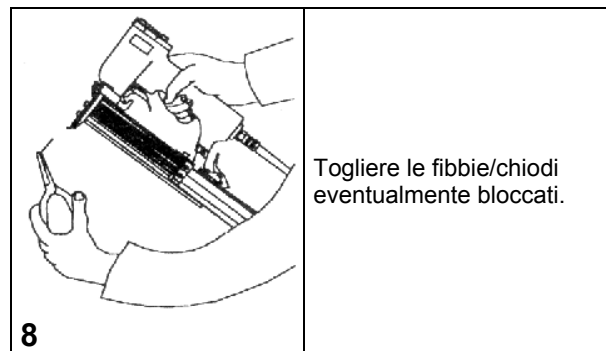

Togliere le fibbie/chiodi eventualmente bloccati.

Appena si vuole continuare il lavoro, iniziare dal punto 3 del presente capitolo.

Terminato il lavoro

- Scollegare il raccordo rapido dall'allunga.
- Svuotare il magazzino.
- Soffiare l'apparecchio con l'aria compressa.
- Conservare l'apparecchio in sicurezza.

Garanzia

Il periodo di garanzia è di 12 mesi in caso di uso industriale, di 24 mesi per i consumatori, e inizia a decorrere dalla data dell'acquisto dell'apparecchio.

La garanzia si riferisce esclusivamente ai difetti dovuti a difetti di materiale o di fabbricazione. Nel caso di reclamo durante il periodo di garanzia occorre allegare il documento originale d'acquisto con la data di vendita.

Non rientra nella garanzia l'uso improprio quale ad es. sovraccarico dell'apparecchio, applicazione di una forza eccessiva, danneggiamento dovuto ad un intervento dei terzi o oggetti estranei, mancato rispetto del manuale d'uso e di montaggio e usura normale.

Pericoli residuali e misure di protezione

Illuminazione locale insufficiente Illuminazione insufficiente costituisce alto rischio per la sicurezza.

Lavorando con apparecchio, assicurare sempre l'illuminazione sufficiente.

Dopo l'uso, scollegare l'apparecchio dall'aria compressa e conservarlo in sicuro.

Comportamento nel caso d'emergenza

Applicare il pronto soccorso relativo all'incidente e rivolgersi più rapidamente al medico qualificato. Proteggere il ferito agli ulteriori incidenti e tranquillizzarlo.

Con riferimento alla DIN 13164, il luogo di lavoro deve essere sempre dotato della cassetta di pronto soccorso per eventuali incidenti. Il materiale utilizzato deve essere aggiunto immediatamente. In caso di richiesta del pronto soccorso comunicare le seguenti informazioni:

1. **Luogo dell'incidente**
2. **Tipo dell'incidente**
3. **Numero dei feriti**
4. **Tipo della ferita**

Smaltimento

Le istruzioni per lo smaltimento derivano dai pittogrammi attaccati sull'apparecchio e sull'imballo. La descrizione dei singoli significati riporta il capitolo "Segnaletica".

Smaltimento dell'imballo da trasporto

L'imballo protegge l'apparecchio contro i danni durante il trasporto. I materiali d'imballo sono scelti a seconda la tutela dell'ambiente ed il modo di smaltimento, perciò possono essere riciclati.

Il ritorno dell'imballo in circolazione dei materiali risparmia le materie prime e diminuisce i costi di lavorazione dei rifiuti.

Le singole parti dell'imballo (es. fogli, styropor) possono essere pericolosi per i bambini. **Esiste il pericolo di soffocamento!**

Tenere le parti dell'imballo fuori portata dei bambini e smaltirli prima possibile.

Requisiti all'operatore

L'operatore è obbligato, prima di usare la macchina, leggere attentamente il Manuale d'Uso.

Qualifica

Oltre le istruzioni dettagliate del professionista, per uso dell'apparecchio non è necessaria alcuna qualifica speciale.

Età minima

Con apparecchio possono lavorare solo le persone che hanno raggiunto 16 anni. L'eccezione rappresenta lo sfruttamento dei minorenni per lo scopo dell'addestramento professionale per raggiungere la pratica sotto controllo dell'istruttore.

Istruzioni

Utilizzo dell'apparecchio richiede solo le istruzioni adeguate del professionista rispettivamente leggere il Manuale d'Uso. Non sono necessarie le istruzioni speciali.

Assistenza tecnica

Avete le domande tecniche? Contestazioni? Avete bisogno dei ricambi oppure del Manuale d'Uso?

Sul nostro sito <http://www.guede.com/support>, nel settore **Assistenza tecnica**, Vi aiuteremo velocemente ed in via non burocratica. Ci dareste la mano, per favore, per poter aiutar Vi? Per poter identificare il Vostro apparecchio nel caso di contestazione abbiamo bisogno del numero di serie, cod. ord. e l'anno di produzione. Tutte queste indicazioni troverete sulla targhetta della macchina. Per avere questi dati sempre disponibili, indicarli qui sotto, per favore:

N° serie:
Cod. ord.:

Anno di produzione:

Tel.: +49 (0) 79 04 / 700-360
Fax: +49 (0) 79 04 / 700-51999
E-Mail: support@ts.guede.com

Ricerca dei guasti

A tutti i guasti occorre controllare prima, se l'apparecchio è fornito sufficientemente e continuamente dell'olio pneumatico.

Guasto	Causa	Rimozione
L'aria compressa sfiata dal foro del coperchio	<ul style="list-style-type: none"> O-anelli danneggiati oppure sporchi dalla sostanza estranea 	<ul style="list-style-type: none"> Pulire / cambiare O-anelli
L'aria compressa sfiata dalla valvola	<ul style="list-style-type: none"> O-anelli danneggiati, valvola guasta 	<ul style="list-style-type: none"> Cambiare O-anelli e valvola
L'aria compressa sfiata fra il corpo e coperchio del cilindro	<ul style="list-style-type: none"> Allentate le viti O-anelli danneggiati 	<ul style="list-style-type: none"> Serrare le viti Cambiare O-anelli
Pistone non si torna totalmente, colpo vuoto	<ul style="list-style-type: none"> L'apparecchio accoppiato leggermente oppure per tempo troppo breve. Pistone si blocca perché non è lubrificato O-anello difettoso 	<ul style="list-style-type: none"> Premere più forte l'apparecchio. Lubrificare la superficie di contatto del cilindro Cambiare O-anello, controllare la pressione d'esercizio
Chiodi non penetrano totalmente	<ul style="list-style-type: none"> Pressione dell'aria troppo bassa. Sezione del flessibile troppo piccola. L'apparecchio non è lubrificato. Dispositivo da colpo usurato 	<ul style="list-style-type: none"> Aumentare piano la pressione sempre di 0,5 bar finché i chiodi penetrano bene Min. diametro interno del flessibile 6 mm. Pulire e lubrificare gli elementi. Rettificare il dispositivo da colpo di cca 0.2 mm.
Guasto	Causa	Rimozione
Chiodi si rompono e sporgono	<ul style="list-style-type: none"> Dispositivo da colpo molto usurato L'apparecchio poco accoppiato. 	<ul style="list-style-type: none"> Cambiare il dispositivo da colpo Premere più forte l'apparecchio.
L'apparecchio va troppo piano	<ul style="list-style-type: none"> O-anello danneggiato. Valvola danneggiata. 	<ul style="list-style-type: none"> Sostituire O-anello. Sostituire la valvola completa
Dispositivo da colpo bloccato dai chiodi	<ul style="list-style-type: none"> Chiodi non giusti Dispositivo da colpo ha la bava 	<ul style="list-style-type: none"> Inserire correttamente i chiodi giusti. Dispositivo da colpo pulire dalla bava

L'apparecchio non funziona	<ul style="list-style-type: none"> Controllare l'ingresso d'aria, la pressione d'esercizio è probabilmente troppo bassa 	<ul style="list-style-type: none"> Aumentare la pressione d'esercizio Mantenere però max. pressione d'esercizio
Funzione dell'apparecchio incontinua	<ul style="list-style-type: none"> Installare la serie dei perni con la valvola in testa 	
L'apparecchio perde l'aria nella parte inferiore	<ul style="list-style-type: none"> Serrare le viti oppure installare l'ammortizzatore, oppure la serie dei perni 	
Retromarcia non corretta	<ul style="list-style-type: none"> Pulire l'apparecchio e installare l'ammortizzatore oppure la serie dei perni 	
Altri guasti	<ul style="list-style-type: none"> Rivolgersi al professionista, venditore oppure distributore 	
Fibbie/chiodi incastrati nella piastra di guida	<ul style="list-style-type: none"> Magazzino sporco Il nastro con le fibbie/chiodi non si sposta bene avanti Dispositivo da colpo usurato 	<ul style="list-style-type: none"> Pulire il magazzino (soffiare) Fibbie/chiodi sbagliati Utilizzare fibbie/chiodi adatti

Tabella della manutenzione

Il mantenimento delle istruzioni di manutenzione assicura una lunga vita e funzione perfetta dell'apparecchio in oggetto. In manutenzione e cura, l'apparecchio deve essere scollegato dalla fonte dell'aria compressa. Per mantenere la perfetta funzione dell'aggraffatrice/chiodatrice, occorre pulirla dopo ogni uso e lubrificarla periodicamente. Utilizzare per ciò solo l'olio speciale per gli utensili.

Tramite l'oliatrice nebulizzante	Gruppo completo da manutenzione include l'oliatrice nebulizzante ed è installata sul compressore.
Tramite la tubazione di lubrificazione	Sarà installata sulla tubazione, in vicinanza immediata all'apparecchio (in distanza di cca 50 cm), una lubrificatrice che fornirà all'apparecchio la quantità sufficiente dell'olio.
Manualmente	Nel caso in cui il Vostro dispositivo non dispone del gruppo di manutenzione né della lubrificatrice sulla tubazione, prima di ogni messa in funzione dell'apparecchio pneumatico occorre versare nel raccordo pneumatico 3-5 gocce dell'olio. L'attacco pneumatico dell'apparecchio non utilizzato alcuni giorni, prima dell'uso, deve essere trattato di 5-10 gocce. Conservare gli apparecchi pneumatici solo nei locali asciutti.

Per la messa fuori funzione più lunga lubrificarlo ancora con l'olio speciale per gli apparecchi pneumatici.

Conservare l'apparecchio pulito, asciutto, senza polvere e nelle temperatura sopra 5°C.

Bevezetés

Köszönjük, hogy megvásárolta termékünket. A Güde termék megvásárlásával egy kiváló minőségű berendezésre tett szert, mely eleget tesz az aktuális biztonsági követelményeknek.

Annak érdekében, hogy a gép hosszú ideig szolgálatára legyen és elégedettségére szolgáljon, üzembehelyezése előtt gondosan tanulmányozza át a használati utasítást és a mellékelt biztonsági utasításokat. Továbbá azt tanácsoljuk, hogy a használati utasítást és a biztonsági előírásokat őrizze meg az esetre, ha a későbbiekben szüksége lesz rá. Termékeink állandó fejlesztése érdekében jogot tartunk gépeink műszaki tökéletesítésére. A használati utasítást tartsa a gép közelében.

A szögbelövők részei A.ábra, megr.szám40220

1. Tartály
2. Indító
3. Feszítő kar
4. Hosszabbító
5. Blokkoló kar
6. Kikapcsoló biztosíték

A tűzőgépek részei B.ábra, megr.szám 40880

1. Tartály
2. Indító
3. Feszítő kar
4. Hosszabbító
5. Kikapcsoló biztosíték

A tűzőgépek részei C.ábra, megr. Szám 40205

1. Tartály
2. Indító
3. Feszítő kar
4. Hosszabbító
5. Blokkoló kar
6. Kikapcsoló biztosíték

A tűzőgépek részei, D.ábra, megr.szám 40212

1. Tartály
2. Indító
3. Feszítő kar
4. Hosszabbító
5. Blokkoló kar
6. Kikapcsoló biztosíték

Műszaki adatok, megr.szám 40220

Csatlakozó csavarmentet: ¼"
Munkanyomás: 6 barr
Szöghossz: 40 mm
A szög vastagsága: 1,05 mm
A szögfej átmérője: 2 mm
A kapocs max. hossza: 40 mm
A kapocs hát szélessége: 5,8 mm
A kapocs vastagsága: 1 mm
A cső ajánlott belső átmérője: 6 mm
Súly: 3,6 kg

A csomagolás tartalma: 1 db tűzőgép, 2db imbusz kulcs, 500 tartók, amelyek hossza 19, 32 és 40 mm, hossza 1000 csapok 25 és 40 mm-es, 1 üveg olaj, védő szemüveg.

Pót szögek a 40220 megr.számhoz

Hossz	A szögfej Ø	A szög vastagsága	Db.	Megr. szám
15 mm	2 mm	1,05 mm	5000	40213
25 mm	2 mm	1,05 mm	5000	40214
30 mm	2 mm	1,05 mm	5000	40215
40 mm	2 mm	1,05 mm	5000	40216

Pót összefűző kapcsok a 40220 megr.számhoz

Hossz	Hátszélesség	Kapocs vastagsága	Db.	Megr. szám
13 mm	5,8 mm	1 mm	2500	40253
22 mm	5,8 mm	1 mm	2500	40254
32 mm	5,8 mm	1 mm	2500	40255
40 mm	5,8 mm	1 mm	2500	40256

Műszaki adatok # 40088

Csatlakozó csavarmentet: ¼"
Munkanyomás: 6 barr
Kapocs hossza: 6-14 mm
A kapocs hát szélessége: 12,8 mm
A kapocs vastagsága: 0,54 mm
A cső ajánlott belső átmérője: 6 mm
Súly: 1,8 kg

A csomagolás tartalma: tűzőgép, védő szemüveg, 1 üveg olaj, mérő szalag, 600 db kapocs 8 mm, 600 db kapocs 10 mm, 600 db kapocs 14 mm.

Pót összefűző kapcsok a 40088 megr.számhoz

Hossz	Hátszélesség	Kapocs vastagsága	Db.	Megr. szám
16 mm	5,8 mm	0,54 mm	5000	40267
8 mm	5,8 mm	0,54 mm	5000	40268
10 mm	5,8 mm	0,54 mm	5000	40269
12 mm	5,8 mm	0,54 mm	5000	40271
14 mm	5,8 mm	0,54 mm	5000	40272

Műszaki adatok # 40205

Csatlakozó csavarmentet: ¼"
Munkanyomás: 6 barr
Szöghossz: 32-64 mm
A szög vastagsága: 1,6 mm
A szögfej átmérője: 2 mm
A cső ajánlott belső átmérője: 6 mm
Súly: 2,9 kg

Pótszögek a 40205 megr.számhoz

Hossz	Szögfej Ø	Szögek vastagsága	Db.	Megr. szám
32 mm	2 mm	1,6 mm	5000	40206
45 mm	2 mm	1,6 mm	5000	40207
50 mm	2 mm	1,6 mm	5000	40208
64 mm	2 mm	1,6 mm	5000	40209

Műszaki adatok # 40212

Csatlakozó csavarmentet: ¼"
Munkanyomás: 6 barr
Szöghossz: 15-50 mm
A szög vastagsága: 1,05 mm
A szögfej Ø: 2 mm
A cső ajánlott belső átmérője: 6 mm
Súly: 3,5 kg

A csomagolás tartalma: 2 db imbusz kulcs, 1000 db szög 15/25/30/40 mm, védő szemüveg.

Pótszögek a 40212 megr.számhoz

Hossz	Szögfej Ø	Szögek vastagsága	Db.	Megr.szám
15 mm	2 mm	1,05 mm	5000	40213
25 mm	2 mm	1,05 mm	5000	40214
30 mm	2 mm	1,05 mm	5000	40215
40 mm	2 mm	1,05 mm	5000	40216
50 mm	2 mm	1,05 mm	5000	40217

Általános biztonsági utasítások



A gép üzembehelyezése előtt figyelmesen tanulmányozza át a használati utasítást, s a gép kezelésénél feltétlenül tartsa be.

A biztonsági utasítást gondosan őrizze meg további használatra!

Biztonságos munka

Munkahelyét tartsa rendben!

A munkahelyen lévő rendetlenség baleseteket idézhet elő.

Vegye figyelembe a környezeti sajátosságokat

A gépet tilos kitenni eső hatásának. Tilos nyirkos, vagy nedves környezetben használni. Biztosítson be megfelelő megvilágítást. Tilos a gépet tűzveszélyes folyadékok, vagy gázok közelében használni.

Idegen személyeket tartson a géptől biztonságos távolságban!

Ne engedje, hogy idegen személyek, főleg gyerekek, megérintsék a gépet. Tartsa őket munkaterületétől megfelelő távolságban

Gépét tartsa biztonságos helyen!

Azokat a berendezéseket, melyeket nem használ, tartsa száraz, zárt helyen, ahová nem juthatnak gyerekek.

Tilos a gépet túlterhelni!

Minden munkához megfelelő teljesítményű gépet használjon!

Dolgozzon megfelelő berendezésekkel!

Nehéz munkához ne használjon kis teljesítményű gépet. A berendezéseket kizárólag arra a munkára használja, melyre rendeltetve vannak.

Viseljen megfelelő munkaruhát!

Tilos bő öltözet és ékszerek viselése, melyeket a gép forgó részei bekaphatnak. Kinti területen viseljen csúszás elleni talppal ellátott munkacipőt.

Ha hosszú a haja, viseljen hajhálót.

Viseljen megfelelő védő öltözéket!

Minden esetben viseljen védő munkakesztyűket.

Biztosítsa be a munkadarabot!

A munkadarab tartásához használjon megfelelő tartó berendezést, vagy satut. Ez biztonságosabb, mint kézzel tartani.

Ügyeljen teste természetes tartására!

Biztosítsa be teste stabilitását és őrizze meg egyensúlyi állapotát.

Gondoskodjon gépéről!

Ügyeljen arra, hogy a berendezés tiszta és éles legyen, hogy biztonságosan dolgozhasson.

Tartsa be a karbantartásra és az alkatrészek cseréjére vonatkozó utasításokat.

Ügyeljen arra, hogy a gép kábele sértetlen legyen, szükség esetén cseréltesse ki szakemberrel, a hosszabbító kábelt, szükség esetén cserélje ki.

Ügyeljen arra, hogy a markoló száraz, olaj- és zsiradékmentes legyen.

Legyen figyelmes!

Ügyeljen arra, amit csinál. Munkáját felelősségteljesen végezze. Ne dolgozzon a géppel, ha fáradt.

Ellenőrizze a gépet, nincs-e megrongálódva!

A gép minden használata előtt gondosan ellenőrizze a védő berendezést, a kissé hibás alkatrészek esetében ügyeljen arra, hogy továbbá is hiba nélkül működjenek, s megfeleljenek a gép rendeltetésének. Minden alkatrésznek előírás szerint kell felszerelve lennie, s a gép hibátlan működési feltételeinek mindenben eleget kell tennie.

Ügyeljen arra, hogy a rotáló alkatrészek hiba nélkül működjenek, ellenőrizze, hogy ne legyenek megrongálódva.

Ha a használati utasítás nem tartalmazza másképp, a megrongálódott védőberendezéseket javíttassa meg, vagy cseréltesse ki autorizált műhelyben.

Tilos olyan gép használata, melyet nem lehet ki és bekapcsolni. A megrongálódott kapcsoló berendezést cseréltesse ki szakemberrel.

Robbanásveszély

Tilos olyan helyiségekben dolgozni, ahol robbanásveszély fenyeget.

Tartsa be a maximálisan megengedett nyomást.

Kizárólag a sűrített levegő energiáját használja.

Tilos oxigén és más gáz használata

FIGYELMEZTETÉS!

A gyártó által nem ajánlott alkatrészek és kellékek használata sebesülésveszéllyel járhat.

A gépet kizárólag szakemberrel javíttassa meg!

A gép eleget tesz az illetékes biztonsági előírások követelményeinek. A gépet kizárólag szakember javíthatja eredeti alkatrészek alkalmazásával. Ellenkező esetben balesetveszély fenyeget.

Rendkívüli biztonsági utasítások



FIGYELMEZTETÉS!

A pneumatikus cső a gyorsösszekötő kinyitásánál fűtyülő hangot ad ki.

A pneumatikus csövet fellazításkor tartsa.

Por, folyadék, szennyeződés és szikrák előfordulása munka közben.

Viseljen respirátort, védő szemüveget és védő kesztyűket.

Zaj munka közben

Viseljen fülvédő berendezést

A gép visszaütése fenyeget!

Ne használjon alátétet a belövés mélységének meghatározására

A gépet ne használja szabad térségben, a kapcsok/szögek elrepülhetnek!



Viseljen védő szemüveget.

Akadályozza meg a lehetséges balesetveszélyeket! Az alábbi tevékenységek esetén kapcsolja le a gépet a sűrített levegőről: a gép helyzetének, vagy tulajdonságainak a megváltoztatása.

Létrán, lépcsőkön, állványzaton, mozgó munkaszinten, lépcsőpihenőkön, bizonytalan alaplapon, stb. való fel-, lefelé irányuló mozgások előtt, tartsa üzemben a kikapcsoló biztosítékot.

Akadályozza meg a vékony munkadarabok és a munkaterületek széleinek az átlukasztását!

FIGYELMEZTETÉS!

A gyártó által nem ajánlott alkatrészek és kellékek használata sebesülésveszéllyel járhat.
A munka alatti vibráció a gép kezelőjére is hatással lehet.

Vigyázz, botlásveszély! Vigyázzon a pneumatikus csövekre, főleg azokra, amelyek a földön hevernek.

A gépet tilos kemény alaphoz használni, pl. beton, fém és hasonló anyagokhoz.

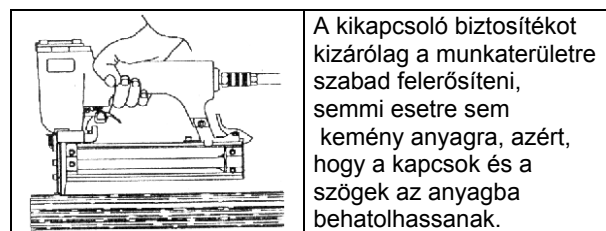
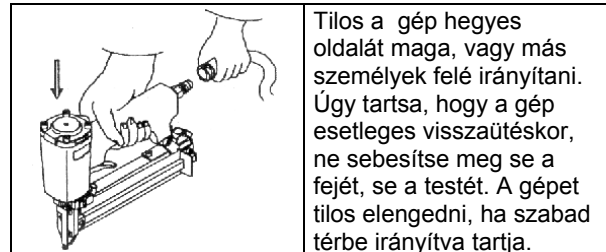
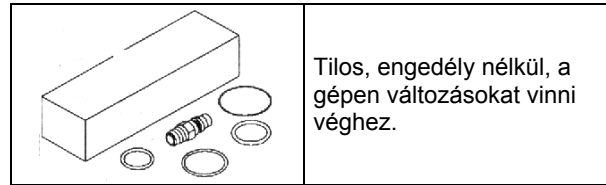
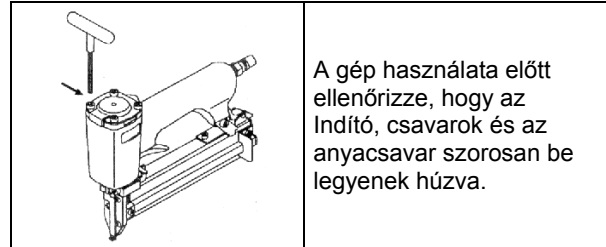
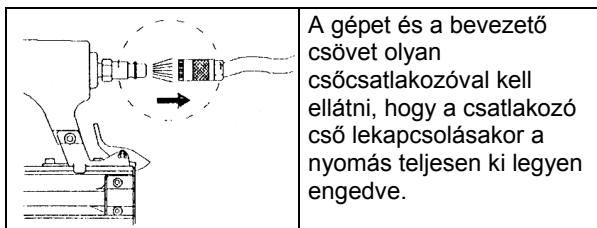
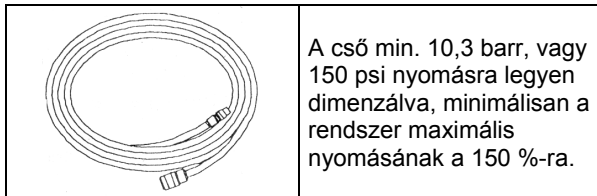
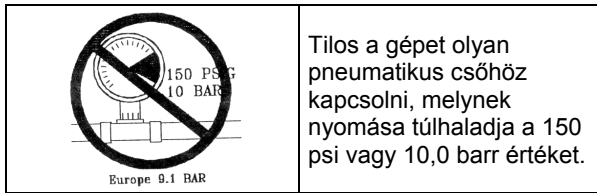
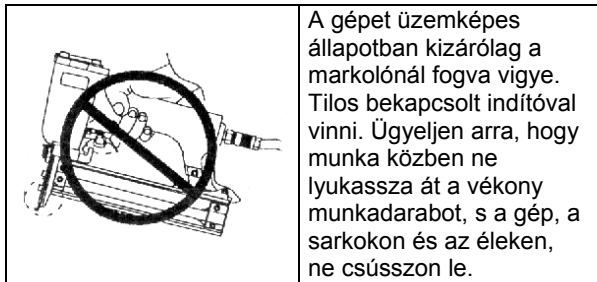
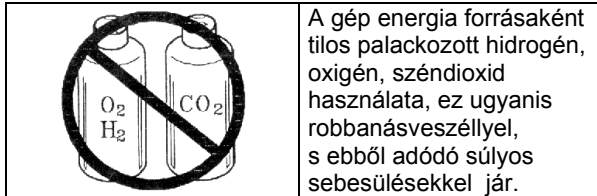

	Ha belövést akar végezni, ne húzza a biztosítékot a munkaterületre.
---	---

	Tilos belövést végezni a munkaterület szélének közvetlen közelében.
---	---

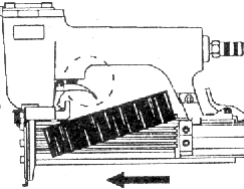
	Tilos a tartály töltése az esetben, ha az indító, vagy a biztosíték lenyomott állapotban van.
---	---

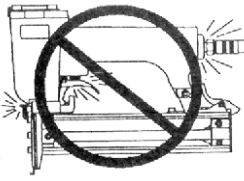
	Az esetben, ha a gép nem légmentes, vagy javításra szorul, tilos a használata.
--	--

	A kezelő, az applikáció és a gép használata alatt, helyezze testét stabil helyzetbe.
---	--

A gépet kizárólag maximálisan megengedett nyomással szabad használni (cca 6 barr).

Jelzések a gépen

A gyártmány biztonsága:



	
A gyártmány eleget tesz az illetékes EU normák követelményeinek	

Tilalmak:



	
Tilos a kábelnél fogva húzni	Tilos esőben használni
	
Tilos a gépbe nyúlni	

Figyelmeztetés:



	
---	---

Figyelmeztetés/vigyázz	Sebesülés és behúzás veszélye
	
Tartsa be a géptől a biztonságos távolságot	Vigyázz! Elhajított tárgyak veszélye!



Utasítások:

	
Használat előtt olvassa el a használati utasítást.	Viseljen szem- és fülvédőt!









Környezetvédelem:

	
A hulladékot úgy semmisítse meg, hogy ne ártson a környezetnek.	A karton csomagolást át lehet adni megsemmisítésre speciális hulladékgyűjtőbe.

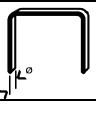
Csomagolás:

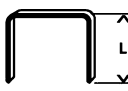
	
Védje nedvesség ellen	Interseroh-Recycling

Műszaki adatok:

	
Csatlakozó csavarmenet	Munkanyomás
	
Kapocs vastagsága	Kapocs szélessége
	
Kapocs hossza	Szög hossza
	
A szög vastagsága	A szögfej Ø

A gép rendeltetés szerinti használata

A pneumatikus berendezések iparosok számára alkalmasak és ajánlatosak: vájatos, rugós deszkák, díszítő lécek, talpazati lécek, burkolatok és hasonló anyagok rendkívüli odaerősítésére. Min den más használat a rendeltetéssel ellenkező használatnak van nyilvánítva.

Üzemeltetés

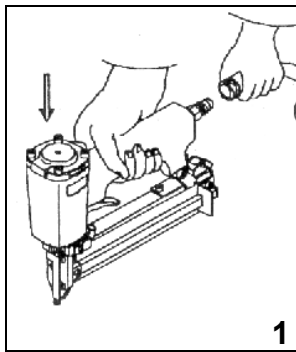

A gépet kösse össze a légvezető csővel, közben ne irányítsa se a maga, se más személy testére.

1

Ha önálló tartozékként mellékelve van, használjon hosszabbítót

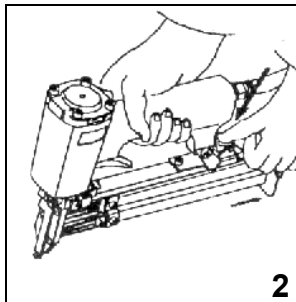

Nyomja le a feszítő kart és a tartályt nyomja hátrafelé, hogy kinyíljon.

2

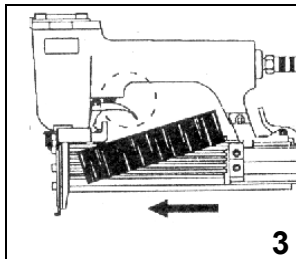

A tartályba tegyen kapcsokat/szögeket. Tilos a gépet tölteni az esetben, ha az indító lenyomott állapotban van.

3

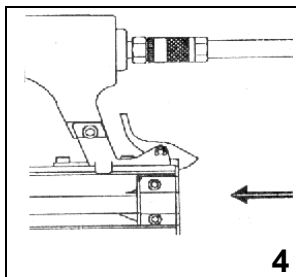

A tartályt húzza vissza, hogy a feszítő kar beugorjon.

4



A sűrített levegő csatlakozója:

Kapcsolja be a szűrő redukciós szeleppel ellátott karbantartási egységet és a szóró kenőt. Annak érdekében, hogy be legyen biztosítva a gép állandó, hosszú idejű üzemképessége, a gépet kontinuálisan lássa el pneumatikus olajjal.

Ajánlat:

A Güde mini-kenő megrendelhető a 41086 szám alatt, a Güde pneumatikus olajat a 40060 megr. szám alatt rendelheti meg.

- Szüntesse meg a blokkot, ha létezik.
- Állítsa be a megfelelő nyomást.
- A kikapcsoló biztosítékot, vagy a vezető deszkát nyomja rá erősen a munkadarabra.

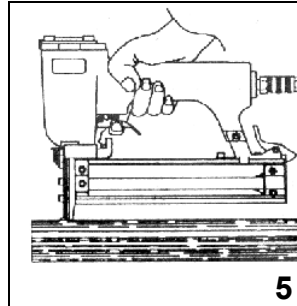

A kapocs/szög belövéséhez húzza be az indítót.

5

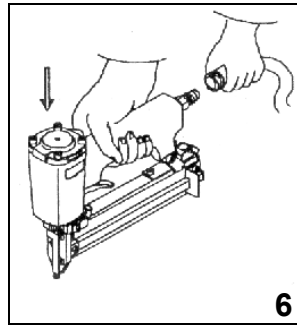

Az esetben, ha a zár le van blokkolva, vagy be akarja fejezni a munkát, távolítsa el a légvezető csövet.

6

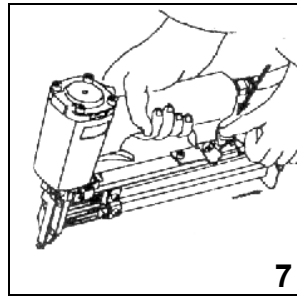

Nyomja le a feszítő kart és a tartálytolja felfelé, hogy kinyíljon.

7

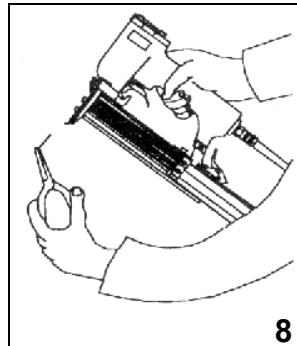

Szükség esetén távolítsa el a leblokkolt kapcsokat, vagy szögeket.

8

Az esetben, ha folytatni akarja a munkát, kezdje e fejezet 3. pontjával.

A munka befejeztével

- Távolítsa el a toldalékról a gyorsösszekötőt.
- Űrítse ki a tartályt.
- A gépet fuvassa ki sűrített levegővel
- A gépet biztonságosan helyezze el.

Jótállás

Jótállás időtartama 12 hónap ipari használat esetén, fogyasztó esetén 24 hónap, jótállás a készülék megvétele napján kezdődik.

A jótállás kizárólag anyag vagy gyártási hibából eredő hibákra vonatkozik. A garancia idő alatt történt reklamáció esetén mellékelni kell az eredeti vételt igazoló nyugtát az eladás dátumával.

Jótállás nem vonatkozik szakszerűtlen használatra pl. készülék túlterhelése, idegen beavatkozás vagy tárgy okozta sérülésekre, használati és szerelési útmutató be nem tartására, normális kopásra.

Maradékveszélyek és óvintézkedések

Megfeleőtlen helyi megvilágítás Megfeleőtlen helyi megvilágítás magas sebesülésveszéllyel jár.

A géppel való munkához biztosítson be megfelelő megvilágítást.

A gépet használat után kapcsolja le a sűrített levegő vezetékeről és szabály szerint helyezze el.

Viselkedés kényszerhelyzetben

Igyekezzen a balesetnek megfelelően első segélyt nyújtani, s minél hamarabb biztosítson be orvosi segítségét.

A sebesültet nyugtassa meg, s védje további balesettől.

A DIN 13164 norma szerint, az esetleges balesetek esetére, a munkahelyen mindig kéznél legyen az elsősegély készlet. Az anyagot, amit a készletből kivész, azonnal vissza kell pótolni. Az esetben, ha segítséget hív, az alábbi adatokat jelentse be:

1. **A baleset színhelye**
2. **A baleset típusa**
3. **Sebesültek száma**
4. **A sebesülés típusai**

Megsemmisítés

A berendezés megsemmisítése a gépen elhelyezett piktogrammból olvasható le. Az egyes jelzések értelmét a „Jelzések” fejezetben találja meg.

A csomagolás megsemmisítése

A csomagolás védi a gépet szállítás alatti megrongálódás ellen. A csomagolás anyaga az ekológiai szempontok és megsemmisítési lehetőségek szerint van választva, tehát recikálható.

A csomagoló anyag körforgalomba való visszatérése anyagot spórol meg és csökkenti a hulladék mennyiségét. A csomagoló anyag egyes részei (pl. fólia, polisztrén), veszélyesek lehetnek gyerekek részére. **Fulladás veszélye fenyeget!**

Tehát a csomagoló anyag illetékes részeit raktározza olyan helyen, ahová nem juthatnak gyerekek, s minél előbb semmisítse meg.

Követelmények a gép kezelőjére

A gép kezelője, használat előtt, figyelmesen olvassa el a használati utasítást.

Szakképzettség

A gép használatához elegendő szakember felvilágosítása resp. a használati utasítással való megismerkedés. Speciális képzés nem szükséges

Minimális korhatár

A géppel kizárólag 16 éven felüli személyek dolgozhatnak. Kivételt képez a fiatalok foglalkoztatása szakképzés alatt, az oktató felügyelete mellett, szakképzettség elsajátítása érdekében.

Képzés

A gép használatához elegendő szakember felvilágosítása resp. a használati utasítással való megismerkedés. Speciális képzés nem szükséges.

Szervíz

Vannak műszaki kérdései? **Reklamáció?** Szüksége van **pótalkatrészekre**, vagy **használati utasításra**? Honlapunkon www.guede.com a **Szervíz** fejezetben gyorsan és bürokráciát kizárva segítségére leszünk. **Alternatív elérhetőségünk: E-mail: www.guede.com. Segítsenek, hogy segíthessünk Önöknek. Ahhoz, hogy esetleges reklamáció esetén berendezését **identifikálhassuk**, szükségünk van a **széria számra**, **megrendelési számra** és a **gyártási évre**. Ezeket az adatokat megtalálja gépe típuscímkéjén. Annak érdekében, hogy ezek az adatok állandóan a keze ügyében legyenek, kérem, írja be őket az alábbi táblázatba.**

Széria szám:

Termékszám:

Gyártási év:

Tel.: +49 (0) 79 04 / 700-360

Fax: +49 (0) 79 04 / 700-51999

E-Mail: support@ts.guede.com

Üzemzavarok

Minden üzemzavar előtt ellenőrizze, hogy a gépben van-e elegendő mennyiségű pneumatikus olaj.

Üzemzavar	Okok	Eltávolítás
A sűrített levegő szívárog a fedél nyílásán	<ul style="list-style-type: none"> Az O-gyűrűk meg vannak hibásodva, vagy idegen anyaggal szennyeződve. 	<ul style="list-style-type: none"> Tisztítsa ki, vagy cserélje ki az O- gyűrűket.
A sűrített levegő szívárog a szelepből	<ul style="list-style-type: none"> Megrongálódott O- gyűrűk, hibás szelep. 	<ul style="list-style-type: none"> Az O-gyűrűket és a szelepet cserélje ki.
A sűrített levegő szívárog a henger teste és a fedele között	<ul style="list-style-type: none"> Meglazult csavarok. Megrongálódott O- gyűrűk. 	<ul style="list-style-type: none"> A csavarokat szorítsa be. Az O-gyűrűket cserélje ki.
A dugattyú nem tér vissza teljesen, üres ütések	<ul style="list-style-type: none"> A gépet gyengén, vagy rövid ideig tartotta a munkadarabon. A dugattyú akadozik, ugyanis nincs megkenve. Megrongálódott O- gyűrűk. 	<ul style="list-style-type: none"> A gépet erősebben nyomja a munkadarabra. A henger érintkezési felületét kenje be. Cserélje ki az O- gyűrűket és ellenőrizze a munkanyomást
A szögeket nem lövi be teljesen	<ul style="list-style-type: none"> Túlságosan alacsony légnyomás. A csővezeték átérője túlságosan kicsi. A gép nincs megkenve. Elkopott belövő berendezés. 	<ul style="list-style-type: none"> Fokozatosan emelje a nyomást 0,5 barral úgy, hogy a szögek szabályszerűen legyenek belöve. A csővezeték átmérője min. 6 mm legyen. Az alkatrészeket tisztítsa ki és kenje meg. A belövő berendezést cca 0,2 mm-re köszörülje le.
Üzemzavar	Okok	Eltávolítás
A szögek eltörnek és túllépnek	<ul style="list-style-type: none"> Erősen elkopott belövő berendezés. A gépet gyengén, vagy rövid ideig tartotta a munkadarabon 	<ul style="list-style-type: none"> A belövő berendezést cserélje ki. A gépet erősebben nyomja a munkadarabra.
A gép lassan fut	<ul style="list-style-type: none"> Megrongálódott O- gyűrűk. Elromlott szelep. 	<ul style="list-style-type: none"> Cserélje ki az O- gyűrűket. A szelepet teljesen cserélje ki.
A belövő berendezést szögek blokkolják le	<ul style="list-style-type: none"> Rossz szögeket használt. A belövő berendezés foszlányos. 	<ul style="list-style-type: none"> Megfelelő szögeket helyezzen be. Távolítsa el a belövő berendezésről a foszlányokat.

A gép nem működőképes	<ul style="list-style-type: none"> Ellenőrizze a légvezetékét. Esetleg túlságosan alacsony a munkanyomás. Növelje a munkanyomást, viszont ne lépje túl a munkanyomás max. értékét
A gép működése rendszertelen	<ul style="list-style-type: none"> Szereljen fel fejszeleppel ellátott csap szettet.
A gép az alsó részén átengedi a levegőt	<ul style="list-style-type: none"> A csavarokat szorítsa be, vagy szereljen fel tompítót, esetleg csap szettet.
Hibás ellenjárat	<ul style="list-style-type: none"> A gépet tisztítsa ki és szereljen fel tompítót, esetleg csap szettet.
Más üzemzavarok	<ul style="list-style-type: none"> Forduljon szakeberhez, az árusítóhoz, vagy distributorhoz.
A vezetődeszkában leblokkolt kapcsok/szögek	<ul style="list-style-type: none"> Szennyezett tartály A kapcsos/ szöges szalag nem húzódik teljesen előre Elkopott beütő berendezés A tartályt tisztítsa ki (fuvassa ki). Nem megfelelő kapcsokat/szögeket használt. Használjon megfelelő kapcsokat/szögeket

Karbantartás

Az alábbi karbantartási utasítások betartása ennek a kiváló gyártmánynak hosszú idejű használhatóságát és üzemzavar nélküli működését biztosítja. Karbantartás és kezelés előtt kapcsolja le a gépet a sűrített levegő forrásáról. Ahhoz, hogy berendezése hosszú ideig hiba nélkül működjön, elengedhetetlen a mindennapi tisztítás és rendszeres kenés. Ehhez kizárólag speciális gépolajat használjon:

Kenés szóró kenő segítségével	Komplett karbantartási egység, mely szóró kenőt tartalmaz és rá van erősítve a kompresszorra.
Kenés kenő csövön keresztül	A gép közvetlen közelébe (cca 50 cm -re) kell felszerelni a kenő csövet, mely a gépet elegendő mértékben olajjal látja el.
Kézzelet	Az esetben, ha gépe nincs se karbantartási egységgel, se kenő csővel ellátva, a pneumatikus berendezés minden üzembehelyezése előtt, cseppentsen 3-5 csepp olajat a sűrített levegő csatlakozására. Az esetben, ha a berendezést néhány napig nem üzemelteti, a bekapcsolás előtt, cseppentsen a sűrített levegő csatlakozójába 5-10 csepp olajat. A pneumatikus berendezést kizárólag száraz helyiségben tárolja.

A gépet, hosszabb munkaszünet után, kenje be a pneumatikus gépekre ajánlatos speciális olajjal.

A gépet tárolja tiszta, száraz, pormentes helyen, 5° C feletti hőmérsékleten.

EG-KONFORMITÄTSERKLÄRUNG

Hiermit erklären wir, dass die nachfolgend bezeichneten Geräte aufgrund ihrer Konzipierung und Bauart sowie in den von uns in Verkehr gebrachten Ausführungen den einschlägigen, grundlegenden Sicherheits- und Gesundheitsanforderungen der EG-Richtlinien entsprechen. Bei einer nicht mit uns abgestimmten Änderung der Geräte verliert diese Erklärung Ihre Gültigkeit.

EC-DECLARATION OF CONFORMITY

We, hereby declare the conception and construction of the below mentioned appliances correspond - at the type of construction being launched - to appropriate basic safety and hygienic requirements of EC Directives. In case of any change to the appliance not discussed with us the Declaration expires.

DECLARATION CE DE CONFORMITE

Nous, Déclarons par la présente que les appareils indiqués répondent du point de vue de leur conception, construction ainsi que de leur réalisation mise sur le marché, aux exigences fondamentales correspondantes des directives de la CE en matière de sécurité et d'hygiène. Cette déclaration perd sa validité après une modification de l'appareil sans notre approbation préalable.

PROHLASENI O SHODE EU

Týmto prohlašujeme my, že koncepcie a konstrukcie uvedených prístrojů v provedeních, která uvádíme do oběhu, odpovídá příslušným základním požadavkům směrnice EU na bezpečnost a hygienu. V případě změny přístroje, která s námi nebola konzultovaná, stráca toho vyhlásenie svojo platnosť.

VYHLASENIE O ZHODE EÚ

Týmto vyhlasujeme my, že koncepcia a konštrukcia uvedených prístrojov vo vyhotoveniach, ktoré uvádzame do obehu, zodpovedá príslušným základným požiadavkám smernice EÚ na bezpečnosť a hygienu. V prípade zmeny prístroje, ktorá s námi nebola konzultovaná, ztrácí toho prohlášení svou platnost.

EG-CONFORMITEITVERKLARING

Hiermede verklaren wij, dat de genoemde machine, op grond van zijn ontwerp en bouwwijze, evenals de door ons in omloop gebrachte uitvoeringen, aan de desbetreffende fundamentele veiligheids- en gezondheidverordeningen van de EG-richtlijnen voldoen. Bij een niet met ons overeengekomen wijziging aan het apparaat verliest deze verklaring haar geldigheid.

DICHARAZIONE DI CONFORMITÀ CE

Dichiariamo con il presente noi, che la concezione e costruzione degli apparecchi elencati, nelle realizzazioni che stiamo introducendo alla vendita, sono conforme ai requisiti principali delle direttive CE sulla sicurezza ed igiene. Nel caso della modifica dell'apparecchio da noi non autorizzata, la presente dichiarazione perde la propria validità.

AZONOSSÁGI NYILATKOZAT EU

Ezzel kijelentjük mi, hogy a lentiékben megjelölt gépipari termék, koncepciója és tervezése, az általunk forgalomba kerülő kivitelezésben, megfelel az EU illetékes biztonsági és higiéniai szabályzatok alapkövetelményeinek. A gépen, a velünk való konzultáció nélkül végzett változások esetén, a jelen nyilatkozat érvényességét veszti.

IZJAVA O SUKLADNOSTI EU

Temeljem ove izjave, mi, proglašavamo da dole navedeni uređaji, u pogledu njihove koncepcije i konstrukcije kao i u pogledu izvedbi koje smo uveli u promet, ispunjavaju odgovarajuće osnovne zahtjeve u vezi sigurnosti i zdravlja prema smjernicama EU. Ako dođe do izmjene uređaja bez naše suglasnosti, ova Izjava postaje nevažećom.

IZJAVA O ISTOVETNOSTI EU

S tem izjavljamo, da koncepcija in zgradba spodaj navedenih naprav v izvedbah, ki jih uvajamo na trg, odgovarja ustreznim osnovnim predpisom smernic EU za varnost in higieno. V primeru spremembe naprave, o kateri se niste posvetovali z nami, ta izjava izgubi svojo veljavnost.

DECLARAȚIE DE CONFORMITATE UE

Prin prezenta declarăm că concepția și construcția utilajelor de mai jos, în execuția în care sunt date în circulație, corespund exigențelor de bază ale directivelor UE referitoare la siguranță și igienă. În cazul unei modificări pe utilaj care nu a fost consultată cu noi, această declarație își pierde valabilitatea.

ДЕКЛАРАЦИЯ ЗА СХОДСТВО С ЕС

С това декларираме ние, че концепцията и конструкцията на долупосочените уреди в изпълнения, които пускаме в обръщение, отговарят на съответните изисквания на инструкциите на ЕС за безопасност и хигиена. В случай на изменение на уреда, което не е било консултирано с нас, тази декларация губи своята валидност.

IZJAVA O SUKLADNOSTI EU

Temeljem ove izjave, mi, proglašavamo, da dole navedeni uređaji, u pogledu njihove koncepcije i konstrukcije kao i u pogledu izvedbi koje smo uveli u promet, ispunjavaju odgovarajuće osnovne direktive bezbjednosti i zdravlja prema smjernicama EU. Ako dođe do promjena na uređaju bez naše suglasnosti, ova Izjava postaje nevažećom.

DEKLARACJA ZGODNOŚCI UE

Niniejszym oświadczamy, my że koncepcja i konstrukcja przedstawionych poniżej urządzeń w wersji, która jest wprowadzona do obiegu, odpowiada stosownym podstawowym wymogom dyrektyw UE dotyczących bezpieczeństwa i higieny. Niniejsza deklaracja przestaje obowiązywać w przypadku zmiany urządzenia, która nie została z nami skonsultowana.

AB UYGUNLUK BEYANNAMESİ

Beyan ederiz ki aşağıda belirtilen piyasaya sürdüğümüz modellerin tasarım ve yapıları itibarıyla güvenlik ve hijyen ile ilgili AB yönetmeliklerine uygun olduğunu beyan ederiz. Aletlerde bize danışılmadan yapılacak bir değişiklik durumunda işbu beyanname geçerliğini yitirir.

Artikelnummer / Bezeichnung der Geräte

Article No. / Machine description | N° de commande /
Désignation de l'appareil | Obj. č. / Označení přístrojů | Obj. č. /
Označenie prístrojov | Artikel nr. / Benaming van de machine |
Cod. ord. / Identificazione degli apparecchi | Megrendelési
szám. / A gép jelzése | Kat br. / Oznaka uređaja | Nar. št. /
Označitev naprav | Nr. com. / Însemnarea mașinilor | Заявка №.
/ Обозначение на уредите | Kat br. / Oznaka uređaja | Nr zam.
/ Oznaczenie urządzenia | Ürün no. / Cihaz bilgileri

40088 / DL-TACKER KN 14

40212 / DL-NAGLER "MIDI-SET"

40220 / DL-KLAMMER/NAGLERGERÄT

40205 / DL-NAGLER "PROFI"

Einschlägige EG-Richtlinien

Appropriate EU Directives | Directives de la CE applicables |
Prohlášení o shodě EU | Vyhlásenie o zhode EÚ |
Desbetreffende EG-Richtlijnen | Direttive CE applicabili |
Illetékes EU előírások | Primjenjive smjernice EU | Uporabne
smernice EU | Directivele UE aferente | Съответни наредби на
EC | Primjenjive smjernice EU | Stosowne dyrektywy UE | İlgili
AB yönetmelikleri

2006/95/EC

2004/108/EC

2009/105/EC

1907/2006/EC

2011/65/EC ROHS

2009/142/EC

89/686/EEC (PPE)

1935/2004/EC

2006/42/EC

Annex IV

Notified Body:

Type Ex. Cert.-No.:

2000/14/EC_2005/88/EC

Noise: guaranteed L_{WA} dB (A)

97/68/EC_

Emission No.:

Angewandte harmonisierte Normen

Harmonised standards used | Normes harmonisées applicables
| Použité harmonizované normy | Použité harmonizované
normy | Gebruikte harmoniserende normen | Applicate norme
armonizzate | Használt harmonizált normák | Primijenjeni
harmonizirani standardi | Uporabljeni usklajeni standardi |
Norme armonizate folosite | Използвани хармонизирани
норми | Primijenjeni harmonizirani standardi | Wykorzystane
zharmonizowane normy | Kullanılan uyum normları

EN 792-13 :2000+A1, ZEK 01.2-08/12.08

GÜDE GmbH & Co. KG
Birkichstrasse 6
74549 Wolpertshausen
Deutschland

**Joachim Bürkle
Technische Dokumentation**

Technical documentation | gérant Documents techniques |
Technická dokumentace | Technická dokumentácia |
Technische documentatie | Documentazione tecnica | Műszaki
dokumentáció | Tehnička dokumentacija | Tehnična
dokumentacija | Documentație tehnică | Техническа
документация | Tehnička dokumentacija | Dokumentacija
techniczna | Teknik dokümentasyon

**Helmut Arnold
Geschäftsführer**

Managing Director | Titre du signataire | jednatel | konateľ |
bedrijfsleider | Amministratore delegato | ügyvezető igazgató |
direktor | direktor | administrator | управител | direktor |
Direktor | Şirket temsilcisi

Wolpertshausen, 2013,09,17

GÜDE GmbH & Co. KG

Birkichstrasse 6

74549 Wolpertshausen

Deutschland

Tel.: +49-(0)7904/700-0

Fax.: +49-(0)7904/700-250

eMail: info@guede.com

www.guede.com

