

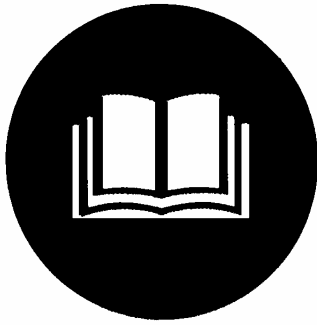

**400/10/50 N**  
**#50015**

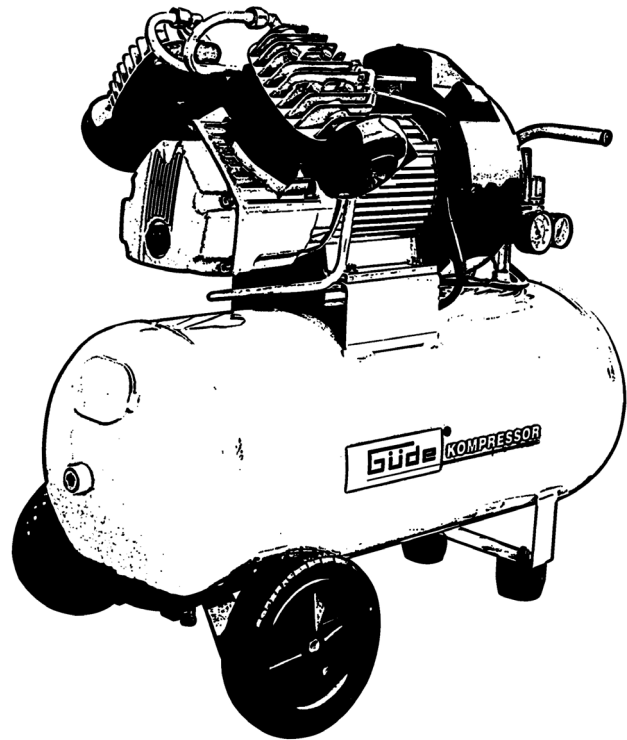

Čeština





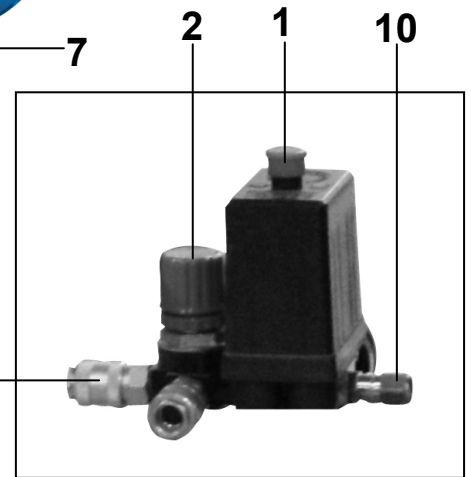
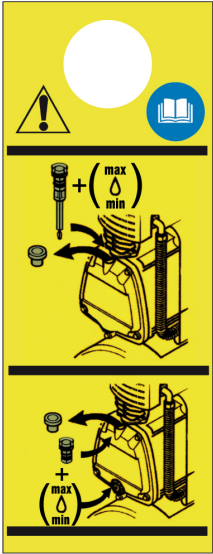
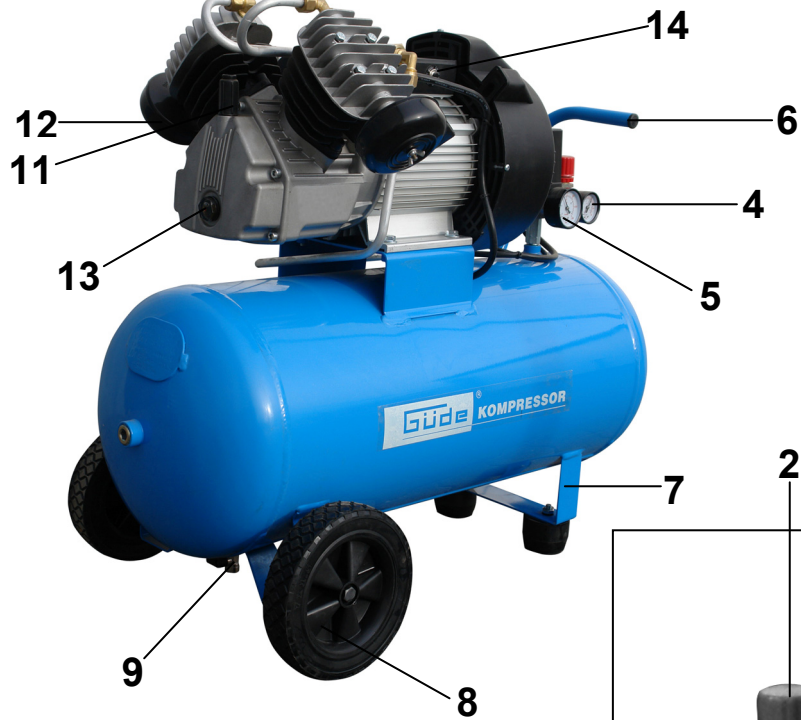

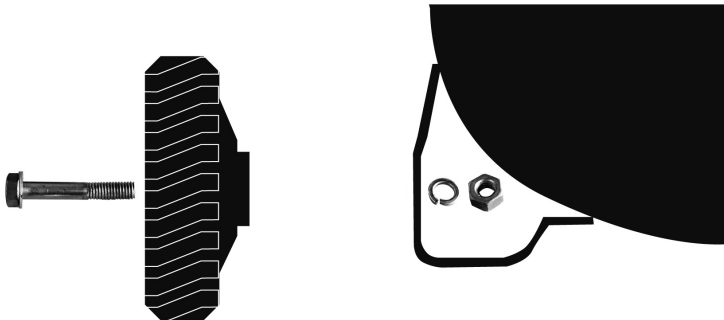

1

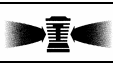

2



	
230 V~50 Hz	40 kg
	
2,2 kW/3 PS S3 (50%)	ca. 395 l/min
	
ca. 250 l/min	10 bar
	
50 l	L <sub>WA</sub> 97 dB

**CZ****Před uvedením přístroje do chodu si, prosím, pečlivě přečtěte tento návod k obsluze.****A.V. 2****Dotisky, a to i částečné, vyžadují povolení. Technické změny vyhrazeny. Překlad originálního návodu k provozu!****CZ**

Máte technické otázky? Reklamací? Potřebujete náhradní díly nebo návod k obsluze?

Na našich stránkách [www.guede.com](http://www.guede.com) v části Servis Vám rychle a bez zbytečné byrokracie pomůžeme. Pomozte nám, abychom Vám mohli pomáhat. Abychom mohli Váš přístroj v případě reklamacie identifikovat, potřebujeme sériové číslo, číslo výrobku a rok výroby. Všechny tyto údaje najdete na typovém štítku. Abyste je měli neustále po ruce, zapište si je, prosím, sem:**Sériové číslo:****Číslo výrobku:****Rok výroby:****Tel.:** +49 (0) 79 04 / 700-360**Fax:** +49 (0) 79 04 / 700-51999**E-Mail:** [support@ts.guede.com](mailto:support@ts.guede.com)**Značení stroje:****Bezpečnost výrobku:**

Výrobek odpovídá příslušným normám Evropského společenství

**Zákazy:**

Tažením za kabel zakázáno



Nepoužívejte za deště

**Výstraha:**

Výstraha/pozor



Výstraha před nebezpečným elektrickým napětím



Upozornění: horký povrch



Pozor na automatický start

**Příkazy:**

Před použitím si přečtěte návod k obsluze



Nosit ochranu sluchu!

**Ochrana životního prostředí:**

Odpady řádně likvidujte.



Obalový materiál z lepenky lze odevzdat ve sběrnách k tomu určených.



Poškozené nebo likvidované elektrické či elektronické přístroje je nutno odevzdat v příslušné sběrně.

**Obal:**

Chraňte před mokrem



Orientace obalu nahoru

**Technické údaje:**

Síťová přípojka	Hmotnost
Výkon motoru	Sací
efektivního množství	Maximální tlak
Kotel Obsah	LWA

**Přístroj**

Kompresor 400/10/50 N

**Popis přístroje (obr. 1)**

1. Spínač ZAP/VYP
2. Otočný knoflík redukčního ventilu
3. Pneumatická přípojka
4. Manometr redukčního ventilu
5. Manometr vzdušníku
6. Rukojeť
7. Noha
8. Pojezdové kolo
9. Vypouštěcí ventil
10. Pojistný ventil
11. Hrdlo pro dolévání oleje
12. Vzduchový filtr
13. Vypouštěcí šroub oleje
14. Ochrana proti přetížení

**Rozsah dodávky**

Provozní instrukce  
Kompresor 400/10/50 N  
Ropa měřicí tyčinka  
Kola se šrouby

**CZ Prohlášení o shodě ES**

Tímto prohlašujeme my, Güde GmbH & Co. KG Birkichstraße 6, 74549 Wolpertshausen, Germany, že koncepce a konstrukce níže uvedených přístrojů odpovídá u provedení, které uvádíme do oběhu, příslušným základním bezpečnostním a hygienickým požadavkům směrnic ES.

**V případě změny na přístrojích, která s námi nebyla konzultována, ztrácí toto prohlášení platnost.**

Označení přístrojů: 400/10/50 N Artikel-Nr.: 50015

Datum/Podpis výrobce: 31.03.2010   
Údaje o podepsaném: pan Arnold, jednatel

Technická dokumentace: J. Bürkle FBL; QS

#### Příslušné směrnice EU:

2006/42/EG  
2006/95/EG  
2004/108/EG  
2000/14/EG  
93/68/EG

#### Použité harmonizované normy:

EN 1012-1:1996  
EN 60204-1:2006  
EN 60335-1  
EN 55014-1:2006  
EN 55014-2/A1:2001  
EN 61000-3-2:2006  
EN 61000-3-3/A2:2005  
EN 61000-3-11:2000

#### **Záruka**

Záruka se vztahuje výhradně na nedostatky způsobené vadou materiálu nebo výrobní vadou.  
Při reklamaci v záruční době je třeba přiložit originální doklad o koupi s datem prodeje.

Do záruky nespadá neodborné použití jako např. přetížení přístroje, použití násilí, poškození cizím zásahem nebo cizími předměty. Nedodržení návodu k použití a montáži a normální opotřebením rovněž nespadá do záruky.

#### **Bezpečnostní pokyny**

Před prvním použitím stroje je nutno tento návod k obsluze celý pročíst. Vzniknou-li pochyby, pokud jde o zapojení a obsluhu přístroje, obraťte se na výrobce (servisní oddělení).

**ABY BYL ZAJIŠTĚN VYSOKÝ STUPEŇ BEZPEČNOSTI, DODRŽUJTE, PROSÍM, POZORNĚ TYTO POKYNY:**



**Pozor: Provozujte pouze s proudovým chráničem!**

#### **POZOR!**

- **Své pracoviště udržujte čisté a uklizené.** Nepořádek na pracovišti a pracovním stole zvyšuje nebezpečí úrazů a poranění.
- **Dávejte pozor na podmínky prostředí, ve kterém pracujete.** Elektrické nářadí a přístroje nepoužívejte ve vlhkém či mokřem prostředí. Zajistěte dostatečné osvětlení. Elektrické nářadí nevystavujte dešti ani vysoké vlhkosti vzduchu. Elektrické přístroje nezapínejte v prostředí s hořlavými kapalinami nebo plyny.
- **Ke stroji nepouštějte cizí osoby.** Návštěvníky a diváky, především děti a zdravotně oslabené osoby udržujte v bezpečné vzdálenosti od svého pracoviště.
- **Zajistěte bezpečné uložení nástrojů.** Nástroje a nářadí, které nepotřebujete, je nutno uložit pokud možno na vyvýšeném místě tak, aby nebyly přístupné nepovolaným osobám.
- **Pro každou práci používejte vždy správné nářadí.** Nepoužívejte např. malé nástroje nebo příslušenství pro práce, na které je třeba provést těžkého nářadí. Nástroje používejte výhradně pro účely, pro které byly konstruovány. Přístroj nepřetěžujte!

- **Dávejte pozor na elektrický kabel.**  
Za kabel netahejte. Při vytahování ze zásuvky tahejte pouze za zástrčku. Kabel chraňte před zdroji tepla, olejem a ostrými hranami.
- **Zabraňte neúmyslnému zapnutí.**  
Vždy dbejte na to, aby před zapojením síťové zástrčky byl spínač na přístroji v poloze vypnuto.
- **Při práci venku používejte speciální prodlužovací kabely.**  
Pro venkovní práce potřebujete speciální prodlužovací kabely, které jsou pro tyto práce vhodné a nesou příslušné označení.
- **Neustále si udržujte soustředěnost. Dávejte pozor na to, co děláte.**  
Používejte zdravý rozum. Elektrické nářadí nepoužívejte, když jste unaveni.
- **Dávejte pozor na poškozené součásti.** Před použitím přístroj zkontrolujte. Jsou některé součásti poškozené? V případě lehkých poškození opravdu uvažte, zda přístroj přesto bude fungovat bezvadně a bezpečně.
- **Chraňte se před úderem elektrickým proudem.**  
Zabraňte jakémukoliv kontaktu svého těla s uzemněnými objekty, např. vodovodním potrubím, topnými tělesy, sporáky a chladničkami.
- **Používejte pouze schválené součásti.** Při údržbě a opravách používejte vždy stejné náhradní díly. Náhradní díly dostanete v autorizovaném servisním středisku.
- **Výstraha!**  
Používání příslušenství a nástavců, které nejsou v tomto návodu k obsluze výslovně doporučeny, může mít za následek ohrožení osob a předmětů.

#### **Bezpečnostní pokyny pro první uvedení stroje do chodu**

- Přístroj splňuje požadavky EN 61000-3-11 a podléhá zvláštním podmínkám pro zapojení. To znamená, že použití na libovolných volně zvolených bodech připojení je nepřipustné.
- Přístroj může při nevýhodných podmínkách sítě vést k dočasným výkyvům napětí.
- Přístroj je určen výhradně k použití na bodech připojení, jež nepřekračují maximálně přípustnou impedanci  $Z_{max} = 0,233 \Omega$ .
- Jako uživatel musíte zajistit, v případě potřeby po dohodě s Vaším dodavatelem elektřiny, aby Váš bod připojení, na kterém chcete přístroj používat, splňoval výše uvedený požadavek.
- Před seřizováním nebo údržbou stroje vždy nejprve vytáhněte zástrčku ze zásuvky.
- Dětem je obsluha stroje zakázána.
- Po odstranění obalu zkontrolujte, že přístroj a všechny jeho součásti jsou v bezvadném stavu.
- **Noste vždy ochranné brýle a pomůcky na ochranu sluchu**  
Noste vždy ochranné brýle a odpovídající pomůcky na ochranu zraku a sluchu. Paprskem stlačeného vzduchu nikdy nemiřte na vlastní tělo nebo na jiné osoby či zvířata. Cizí částice mohou být proudem vzduchu velmi urychleny a stanou se tak nebezpečnou střílou.
- **Neustále používejte ochranná zařízení proti úrazu elektrickým proudem**  
Kompresor nikdy nepoužívejte v blízkosti vody nebo ve vlhkém prostředí.  
**Kompresor řádně odstavte**  
Před opravou, prohlídkou, údržbou, čištěním nebo výměnou konstrukčních součástí kompresor odpojte od zdroje elektrického proudu a ze vzdušníku vypustte veškerý tlak.
- **Neúmyslné zapnutí**  
Kompresor nepřenašejte, když je zapojený do zdroje elektrického proudu nebo když je vzdušník pod tlakem. Před

nápojením kompresoru na zdroj elektrického proudu zajistíte, aby byl spínač tlakového čidla v pozici OFF.

- **Rádné uložení kompresoru**

Když kompresor nepoužíváte, je nutno jej odpojit od zdroje elektrického proudu, uložit na suchém místě chráněném před povětrnostními vlivy. Udržujte mimo dosah dětí.

- **Pracovní oděv**

Nenoste široké části oděvu nebo šperky, neboť mohou být zachyceny částmi stroje.

- **Pečlivá údržba kompresoru**



**Je nutno dodržovat pokyny k mazání (k tomu viz hrdlo pro dolévání oleje a kontrola stavu oleje v kapitole „Obsluha“).**

**Je nutno dodržovat pokyny týkající se ochranného krytu ve vzduchovém filtru, které jsou uvedeny v kapitole „Obsluha“.**

V pravidelných časových intervalech kontrolujte síťový kabel. Je-li poškozený, je nutno jej nechat opravit nebo vyměnit v servisní opravně. Zajistíte, aby kompresor neměl zvenku žádná viditelná poškození. V případě potřeby se obraťte na nejbližší opravnu.

- **Venkovní používání**

Používáte-li kompresor venku, je dovoleno použít pouze prodlužovacích kabelů, které jsou určeny pro venkovní použití a mají příslušné označení.

**Pozor: Je nutné používat kabel o dostatečném průřezu (min. 1,5 mm<sup>2</sup>), u kabelů delších než 10 m může při nepříznivých teplotách dojít k problémům při startování.**

- **Pozornost**

Pracujte ohleduplně a používejte zdravý rozum. Kompresor nepoužívejte, jste-li unaveni, jste-li pod vlivem alkoholu, drog nebo léků způsobujících únavu.

- **Kontrolujte vadné a netěsné konstrukční součásti**

Pokud došlo k poškození některého ochranného zařízení nebo jiných konstrukčních prvků, je nutno kompresor před opětovným spuštěním zkontrolovat, aby byl zaručen jeho bezpečný provoz. Všechny poškozené konstrukční prvky je nutno nechat opravit v zákaznickém servisu nebo je vyměnit podle popisu v příručce pro obsluhu přístroje.

- **Správné používání kompresoru**

Při provozování kompresoru dodržujte veškeré pokyny uvedené v tomto návodu k obsluze. Zabraňte tomu, aby kompresor používaly děti nebo osoby, které nejsou seznámeny se způsobem jeho fungování.

- **Větrací mřížku udržujte čistou**

Větrací mřížku motoru udržujte čistou. Mřížku v pravidelných časových intervalech čistěte, provozujete-li kompresor v silně znečištěném prostředí.

- **Kompresor provozujte při jmenovitém napětí**

Kompresor provozujte při napětí, které je uvedeno na typovém štítku. Je-li kompresor provozován při napětí vyšším než je uvedené jmenovité napětí, může dojít k nepřipustnému přehřátí motoru.

- **Přístroj nenechávejte v chodu bez dozoru**

- **Kompresor nepoužívejte, je-li vadný**

Vydává-li kompresor při práci podivné zvuky, silné vibrace nebo se zdá být jinak vadný, je nutno jej ihned zastavit. Příčinu nechte zjistit v nejbližší opravně.

- **Plastové součásti nečistěte pomocí rozpouštědel**

Rozpouštědla, například benzín, ředidla, motorový olej nebo jiné substance s obsahem alkoholu mohou poškodit plastové součásti stroje. Proto tyto součásti takovými látkami nečistěte, ale použijte mýdlový luh nebo jiné vhodné kapaliny.

- **Používejte výhradně originální náhradní díly**

Při používání náhradních dílů jiných výrobců zaniká nárok plynoucí ze záruky a může dojít k poruchám

funkce kompresoru. Originální náhradní díly jsou k dostání u smluvních prodejců.

- **Na kompresoru neprovádějte žádné změny**

Na kompresoru neprovádějte žádné změny. Je-li nutné kompresor opravit, obraťte se na zákaznický servis. Neschválená změna může negativně ovlivnit výkon kompresoru, může také způsobit vážné úrazy, pokud ji provádějí osoby, které nemají potřebné technické znalosti.

- **Nedotýkejte se horkých součástí kompresoru**

Nedotýkejte se vedení, motoru ani jiných konstrukčních prvků kompresoru, abyste zabránili popálení.

**Přístroj nikdy nenechávejte zapnutý bez dozoru, mohl by se stát zdrojem nebezpečí.**

- Pokud provádíte opravu či údržbu bezpečnostních nebo ochranných zařízení stroje, je nutno tyto součásti po ukončení prací neprodleně namontovat zpět.

- Je nutné znát jak předpisy pro prevenci úrazů platné v místě používání přístroje, tak všeobecně uznávaná pravidla bezpečnosti.

- Před použitím tohoto přístroje je nutno prověřit funkci bezpečnostních zařízení. Ujistěte se, že i funkce dílů, které mají zdánlivě jen nepatrné poškození, je skutečně v pořádku.

- Není-li v tomto návodu k obsluze uvedeno něco jiného, je nutno poškozené součásti a bezpečnostní zařízení nechat opravit či vyměnit v autorizovaném servisním středisku.

- Poškozené spínače nechte vyměnit v autorizovaném servisním středisku.

- Tento přístroj odpovídá všem příslušným bezpečnostním ustanovením. Opravy směřující provádět pouze kvalifikovaní elektrikáři v autorizovaných servisních opravárnách při použití originálních náhradních dílů. V případě nedodržení tohoto předpisu hrozí nebezpečí úrazů.

### Chování v případě nouze

Poskytněte první pomoc, která odpovídá závažnosti poranění a co nejdříve zavolejte kvalifikovanou lékařskou pomoc. Zraněného uložte do klidu a chraňte jej před dalšími újmami.

### Používání přístroje v souladu s jeho určením

Pro vyfukování a práce se stlačeným vzduchem, v modelářství, malování stěn technikou airbrush, lakýrnické práce technikou airbrush, huštění pneumatik a pod.

### Zbytková rizika a ochranná opatření

#### Přímý elektrický kontakt

**Vadný kabel nebo vadná zástrčka mohou vést ke smrtelnému úrazu elektrickým proudem.**

Vadné kabely a zástrčky nechte vždy vyměnit u odborníka. Přístroj používejte pouze na přípojce vybavené proudovým chráničem (RCD).

#### Nepřímý elektrický kontakt

**Poranění částmi stroje, které jsou pod napětím, nebo vadnými konstrukčními prvky stroje.**

Při údržbě vždy vytáhněte zástrčku ze zásuvky. Provozujte pouze s proudovým chráničem.

#### Nedostatečné místní osvětlení

**Nedostatečné osvětlení představuje vysoké bezpečnostní riziko.**

Při práci s tímto přístrojem si vždy zajistěte dostatečné osvětlení.

### Likvidace

Pokyny pro likvidaci vyplývají z piktoqramů na přístroji resp. na obalu. Popis jednotlivých významů najdete v kapitole „Značení“.

## Požadavky na obsluhu

Obsluha si před použitím tohoto stroje musí důkladně pročíst tento návod k obsluze.

## Kvalifikace

Kromě podrobného zaškolení osobou s odbornými znalostmi není pro používání tohoto přístroje potřebná žádná další kvalifikace.

## Minimální věk

Přístroj smějí provozovat pouze osoby, které dosáhly 16 let věku.  
Výjimkou je používání přístroje mladistvými v rámci přípravy na povolání za účelem dosažení zručnosti pod dozorem instruktora.

## Školení

K používání přístroje je potřebná pouze příslušná instruktáž. Speciální školení není nutné.

## Přeprava a uložení

- V případě uložení přístroje na delší dobu je nutno jej důkladně vyčistit a uložit jej tak, aby nebyl přístupný nepovoláním osobám.
- Kompresor se nikdy nesmí ukládat nebo přepravovat položený nebo pod tlakem!
- Tlak ve vzdušniku se může při ochlazení stlačeného vzduchu snížit.

## Montáž / první uvedení do chodu (obr. 2)

Pokud je kompresor dodán bez koleček, smontujte jej podle **obr. 2** klíčem na šrouby. Pořadí šroubů, matic a podložek je zřejmé z **obr. 2**. V případě potřeby je nutno našroubovat i gumovou nožku. Spojovací materiál, jako jsou šrouby, matice atd. je součástí dodávky.



**Před uvedením kompresoru do chodu je nutno vyměnit přepravní zátku olejové nádrže za hrdlo pro dolévání oleje, dále je třeba zajistit správný stav oleje (k tomu viz kapitolu „Obsluha – hrdlo pro dolévání oleje a kontrola stavu oleje“)**



**Olej úroveň výše každé spuštění zkontrolovat!**

## Obsluha



**Před každou údržbou, přestavováním a seřizováním kompresoru vytáhněte zástrčku ze zásuvky.**

### Regulace pracovního tlaku

- Pracovní tlak lze nastavit velmi jednoduše: Otáčením knoflíku (2) ve směru + se pracovní tlak zvyšuje. Otáčíte-li knoflíkem ve směru –, pracovní tlak klesá. **Dotážením pojistného kroužku lze pracovní tlak aretovat.**
- **Kompresor je vybaven automatickým pojistným ventilem, který při přetlaku upouští tlak. Zatažením za kroužek ventilu (10) můžete tlak ze vzdušniku upouštět ručně.**



**Uvědomte si, jaké množství tlakového vzduchu budete od přístroje potřebovat! Samotný tlak však NENÍ pro bezvadný a dostatečný provoz rozhodující. Krátké**

**zapnutí kompresoru po dlouhé přestávce bez používání je normální!**

**Případné opravy nechte provádět výhradně u kvalifikovaných odborníků.**



**Zapněte kompresor nikdy o moc, jinak žádné vypouštění jednotky je hotovo. Bez absolutoria, elektromotor přes zpětný tlak škoda!**

## Hrdlo pro dolévání oleje a kontrola stavu oleje



**Vyměňte zátku přepravu ropy, vyplňte ropy v ropných výplň a pak dodávány prostřednictvím oleje měřicí tyčinka zajištění správného oleje úrovní.**



**Olej úroveň výše každé spuštění zkontrolovat!**

## Ropa změny



**Vzhledem k tomu, že přijíždí na pístu může čip, je naprosto nezbytné, po prvních 10 hodin provozu, aby provedl změny ropy. Doporučujeme vám v této naší kompresoru (SKU: 40056). Později, v závislosti na provoz kompresoru, všech 100 až 200 hodin provozu ropnou změnit místo. Aby bylo možné provádět výměna oleje, otevřete vypouštěcí šroub (16) a začne proces odpadní olej do vhodné nádoby.**



**Striktně dodržovat pravidla pro likvidaci odpadních olejů a likvidovat ji řádně v centru sběr odpadních olejů.**

**Vyšroubujte vypouštěcí šroub je nyní pevně zpět a vyplňte ropy až ke značce na měřicí tyčinka.**

## Tlakový spínač:

Kompresor je vybaven automatickým tlakovým spínačem, který jej vypne při dosažení horní hranice provozního tlaku a v případě potřeby vzduchu opět zapne. Zapínací tlak 8 bar, max. tlak 10 bar.

## Prohlídky a údržba

Před každou prací na stroji vytáhněte zástrčku ze zásuvky. Nebudete-li přístroj delší dobu používat, doporučujeme kápnout pár kapek oleje na místo vsazení vzduchového filtru, aby při příštím spuštění kompresoru byly stěny válců namazané.

- K čištění plastových součástí používejte vlhký hadřík. Nepoužívejte čisticí prostředky, rozpouštědla nebo ostré předměty.
- Větrací otvory a pohyblivé součásti po každém použití očistěte měkkým kartáčem nebo štětcem od usazeného prachu.
- Všechny kovové součásti pravidelně natírejte olejem.

### Po každém použití

očistěte větrací otvory a pohyblivé součásti od prachu.

### Pravidelně

natírejte kovové součásti olejem. (univerzální olej)

### Pravidelně

kontrolujte, zda jsou všechny šrouby dotažené. Pravidelně (alespoň jednou za měsíc) vypouštějte ze vzdušniku kondenzát, nedodržení tohoto předpisu může vést k zániku záruky na prorezavění – jinak je kompresor bezúdržbový. (Kondenzát může být vlivem povrchové vrstvy ve vzdušniku zabarvený do hněda)

1. Vytáhněte zástrčku ze zásuvky!  
Při nízkém tlaku ve vzdušniku otevřete vypouštěcí ventil (9)



(max. 1 bar) a kondenzát kompletně vypustte.  
(použijte vhodnou nádobu)

2. Zavřete ventil.

#### Vzduchový filtr

Občas je třeba vyčistit filtrační vložku. Za tím účelem odstraňte šroub krytu vzduchového filtru a vyjměte pěnový filtr. Ten vyperte v teplém mýdlovém roztoku. Pěnový filtr nechte uschnout a opět jej vsadte na své místo. Nyní opět namontuje kryt vzduchového filtru.

#### Pojistka proti přehřátí: (v závislosti na modelu)

Je-li kompresor zatížen technickým defektem nebo příp. trvalým provozem, přívod proudu se automaticky přeruší termospínačem. Pokud k této situaci dojde, je vhodné kompresor odpojit ze sítě a cca 5 minut nechat vychladnout. Pokud se kompresor po určité pracovní době znovu nerozběhne, nechte jej vychladnout další 3 minuty.

	Porucha	Příčina	Odstranění
<b>A</b>	Kompresor se při zapnutí nerozběhne	Tlak ve vzdušníku je větší než zapínací tlak	Tlak ze vzdušníku vypustte tak, aby se tlakový spínač automaticky zapnul
		Vadné napájení	Přívod proudu nechte zkontrolovat oprávněnou osobou
		Jistič motoru přerušuje přívod proudu	
		Vadný tlakový spínač	Tlakový spínač nechte vyměnit oprávněnou osobou
<b>B</b>	Kompresor se při dosažení zapínacího tlaku krátce rozběhne resp. bzučí a poté se automaticky vypne	Elektrický kabel je nepřipustně dlouhý nebo má příliš malý průřez	Zkontrolujte délku a průřez elektrického kabelu
<b>C</b>	Kompresor běží nepřetržitě	Sací filtr je silně znečištěn	Sací filtr vyčistěte nebo vyměňte
		Pneumatické nářadí má příliš vysokou spotřebu vzduchu	Zkontrolujte spotřebu vzduchu pneumatického nářadí; vyhledejte autorizovaného prodejce
		Netěsnost na kompresoru	Netěsnost lokalizujte, informujte servis Güde
		Příliš mnoho kondenzátu ve vzdušníku	kondenzát vypustte
		Netěsné pneumatické potrubí	Pneumatické potrubí zkontrolujte, netěsnost utěsněte
		Odkalovací ventil je otevřený nebo chybí	Zavřete resp. vložte
<b>D</b>	Při provozu se z odlehčovacího ventilu pod tlakovým spínačem uvolňuje tlakový vzduch	Netěsný odlehčovací ventil	Vyčistěte nebo vyměňte odlehčovací ventil
<b>E</b>	Po dosažení vypínacího tlaku se z odlehčovacího ventilu pod tlakovým spínačem uvolňuje tlakový vzduch, dokud není dosažen zapínací tlak	Vložka zpětného ventilu je netěsná nebo vadná	Vložku zpětného ventilu vyčistěte nebo vyměňte
		Zpětný ventil je poškozen	Zpětný ventil vyměňte
<b>F</b>	Kompresor se často zapíná	Příliš mnoho kondenzátu ve vzdušníku	Kondenzát vypustte
		Kompresor je přetížen	
<b>G</b>	Pojistný ventil odfukuje	Tlak ve vzdušníku je vyšší než nastavený vypínací tlak	Tlakový spínač nechte nově seřídit /vyměnit oprávněnou osobou (servis Güde)
		Pojistný ventil je vadný	Pojistný ventil vyměňte nebo vyhledejte servis Güde
<b>H</b>	Kompresor se příliš zahřívá	Přívodní vzduch není dostačující	Zajistěte, aby byl zaručen dostatečný přívod i odvod vzduchu (minimální vzdálenost od zdi 40 cm)
		Chladicí žebra na válci (hlavě válce) jsou znečištěna	Chladicí žebra na válci (hlavě válce) vyčistěte
		Příliš dlouhá doba použití	Kompresor vypněte
<b>I</b>	Stav oleje stoupá, aniž by byl olej doplňován	Kondenzát se hromadí v oleji	Kompresor je předimenzován, informujte servis Güde
		Vysoká vlhkost vzduchu	Vyměňte olej

## Tabulka údržby

Intervaly údržby platí pro normální provozní podmínky, pro extrémní provozní podmínky se intervaly údržby odpovídajícím způsobem zkracují.						
Činnosti	Intervaly	Datum	Datum	Datum	Datum	Datum
Kontrola sacího filtru • čištění • výměna	Týdně každých 50 provozních hodin, min. 1 x ročně					
Čištění zpětného ventilu a vložky	ročně					
Kontrola stavu oleje	Denně resp. před každým uvedením do provozu					
Výměna oleje 1. výměna minerálního oleje syntetického oleje	po 50 provozních hodinách 1 x ročně každé dva roky					
Naplnění/doplnění oleje	Dle potřeby					
Vypuštění kondenzátu ze vzdušníku	Po každém použití					
Vypuštění kondenzátu z redukčního ventilu filtru	Po každém použití					
Čištění vložky filtru	Dle potřeby					
Čištění kompresoru	Dle potřeby					
Kontrola šroubení	Poprvé po 10 provozních hodinách, pak každých 500 provozních hodin					