

-----DE **Originalbetriebsanleitung**

-----GB Translation of the original instructions

-----FR Traduction du mode d'emploi d'origine

-----IT Traduzione del Manuale d'Uso originale

-----NL Vertaling van de originele gebruiksaanwijzing

-----CZ Překlad originálního návodu k provozu

-----SK Preklad originálneho návodu na prevádzku

-----HU Az eredeti használati utasítás fordítása

-----SI Prevod originalnih navodil za uporabo

-----HR Prijevod originalnog naputka za uporabu.

-----BG Превод на оригиналната инструкция

-----RO Traducerea modului original de utilizare

-----BA Prijevod originalnih uputstava za upotrebu.



GDS 150 L

55121

GDS 200 L

55122

**DEUTSCH****Bitte lesen Sie die Gebrauchsanweisung vor Inbetriebnahme sorgfältig durch.**

ENGLISH

Please read the instructions carefully before starting the machine.

FRANÇAIS

Veuillez lire avec soin le mode d'emploi avant la mise en service

ITALIANO

Leggere attentamente le istruzioni per l'uso prima di mettere in funzione l'elettrodomestico.

NEDERLANDS

Graag instructies zorgvuldig doorlezen vóóordat u de machine in gebruik neemt.

SLOVENSKY

Pred prvým použitím prístroja si pozorne prečítajte návod na obsluhu.

CESKY

Před spuštěním stroje si pečlivě přečtěte návod k používání.

MAGYAR

Kérjük alaposan olvassa el a tájékoztatót mielőtt a gépet használja.

SLOVENIJA

Pred uvedbo v pogon prosim natančno preberite priložena navodila za uporabo.

HRVATSKI

Prije puštanja u rad pažljivo pročitajte naputak za upotrebu.

БЪЛГАРСКИ

Преди пускане на уреда в действие моля прочетете внимателно инструкцията за използване.

România

Va rugăm să citiți cu atenție modul de utilizare înaintea punerii utilajului în funcțiune.

SRPSKI

Pre puštanja u rad pažljivo pročitajte uputstvo za upotrebu.



IINBETRIEBNAHME | STARTING-UP THE MACHINE | MISE EN SERVICE | MESSA IN FUNZIONE |
INBEDRIJFSTELLING | UVEDENÍ DO PROVOZU | UVEDENIE DO PREVÁDZKY | ÜZEMBE HELYEZÉS |
UVEDBA V POGON | PUŠTANJE U RAD | ПУСКАНЕ В ДЕЙСТВИЕ | PUNEREA ÎN FUNCȚIUNE |
PUŠTANJE U RAD _____ 7

Deutsch	TECHNISCHE DATEN BESTIMMUNGSGEMÄSSE VERWENDUNG SICHERHEITSHINWEISE WARTUNG GEWÄHRLEISTUNG SERVICE _____	13
English	TECHNICAL DATA SPECIFIED CONDITIONS OF USE EMERGENCY PROCEDURE SAFETY INSTRUCTIONS MAINTENANCE GUARANTEE SERVICE _____	19
Français	CARACTÉRISTIQUES TECHNIQUES UTILISATION CONFORME À LA DESTINATION CONDUITE EN CAS D'URGENCE CONSIGNES DE SÉCURITÉ ENTRETIEN GARANTIE SERVICE _____	25
Italiano	DATI TECNICI USO IN CONFORMITÀ ALLA DESTINAZIONE COMPORTAMENTO IN CASO D'EMERGENZA ISTRUZIONI DI SICUREZZA MANUTENZIONE GARANZIA SERVIZIO _____	31
Nederlands	TECHNISCHE GEGEVENS VOORGESCHREVEN GEBRUIK VAN HET SYSTEEM HANDELSWIJZE IN NOODGEVAL VEILIGHEIDSADVIEZEN ONDERHOUD GARANTIE SERVICE _____	37
Cesky	TECHNICKÉ ÚDAJE POUŽITÍ V SOULADU S URČENÍM BEZPEČNOSTNÍ POKYNY ÚDRŽBA ZÁRUKA SERVIS PROHLÁŠENÍ O SHODĚ EU PLÁN PROHLÍDEK A ÚDRŽBY VYHLEDÁVÁNÍ PORUCH _____	43
Slovensky	TECHNICKÉ ÚDAJE POUŽITIE PODĽA PREDPISOV NÚDZE SPRÁVANIE V PRÍPADE NÚDZE BEZPEČNOTNÉ POKYNY ÚDRŽBA ZÁRUKA SERVIS _____	48
Magyar	MŰSZAKI ADATOK RENDELTETÉS SZERINTI HASZNÁLAT VISELKEDÉS KÉNYSZERHELYZETBEN BIZTONSÁGI UTASÍTÁSOK KARBANTARTÁS JÓTÁLLÁS SZERVÍZ _____	54
Slovenija	TEHNIČNI PODATKI UPORABA V SKLADU Z NAMENOM UKREPI V ZASILNIH PRIMERIH VARNOSTNI NAPOTKI VZDRŽEVANJE GARANCIJA SERVIS _____	60
Hrvatski	TEHNIČKI PODACI NAMJENSKA UPORABA POSTUPANJE U SLUČAJU NUŽDE SIGURNOSNE UPUTE ODRŽAVANJE JAMSTVO SERVIS _____	65
Български	ТЕХНИЧЕСКИ ДАННИ ИЗПОЛЗВАНЕ В СЪОТВЕТСТВИЕ С ПРЕДНАЗНАЧЕНИЕТО ИНСТРУКЦИИ ПО БЕЗОПАСНОСТ ИНСТРУКЦИИ ПО БЕЗОПАСНОСТ ПОДДРЪЖКА СЕРВИЗ _____	71
România	DATE TEHNICE UTILIZARE CONFORM DESTINAȚIEI COMPORTAMENT ÎN CAZURI EXTREME COMPORTAMENT ÎN CAZURI EXTREME INSTRUCȚIUNI DE SECURITATE ÎNȚREȚINERE GARANȚIE _____	77
Srpski	TEHNIČKI PODACI 7 NAMENSKA UPOTREBA SIGURNOSNA UPUTSTVA ODRŽAVANJE GARANCIJA SERVIS _____	83

Original-Konformitätserklärung | Original Declaration of Conformity | L'original de la déclaration de conformité |
L'originale della dichiarazione di conformità | Originale conformiteitverklaring | Originál prohlášení o shodě | Originál vyhlásenia o zhode |
Megfelelőségi nyilatkozat eredeti példánya | Original izjave o skladnosti | Original izjave o istovjetnosti |
Оригинал на декларацията за съответствие | Originalul Declarației de conformitate | Original izjave o istovjetnosti _____ **89**



LIEFERUMFANG | DELIVERED ITEMS | ARTICLES DÉLIVRÉS | VOLUME DELLA FORNITURA |
LEVERINGSOMVANG | OBJEM DODÁVKY | ROZSAH DODÁVKY | SZÁLLÍTÁSI TERJEDELEM |
OBSEG DOBAVE | OPSEG ISPORUKE | ОБЕМ НА ДОСТАВКАТА | VOLUMUL LIVRĂRII |
OPSEG ISPORUKE



DE Montage	SI Montaža	
GB Assembly	HR Montaža	
FR Montage	BG Монтаж	
IT Montaggio	RO Montaj	
NL Montage	BA Montaža	
CZ Montáž		
SK Montáž		
HU Szerelés		

7-8

DE Betrieb	SI Delovanje	
GB Operation	HR Rad	
FR Fonctionnement	BG Работа	
IT Esercizio	RO Funcționare	
NL Gebruik	BA Rad	
CZ Provoz		
SK Prevádzka		
HU Üzemeltetés		

9

DE Abrichten	SI Ravnanje	
GB Levelling	HR Ravnanje	
FR Dégauchissage	BG Сравнение	
IT Diamantatura	RO Comparație	
NL Dressen	BA Ravnanje	
CZ Srovnávání		
SK Zrovnávanie		
HU Összehasonlítás		

10-11

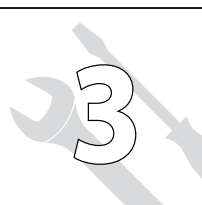
DE Schleifscheibenwechsel	SI Kolo spremembe	
GB change grinding wheel	HR Kotač promjena	
FR Changement de roue	BG Wheel промяна	
IT Ruota cambiamento	RO Roata schimbare	
NL Wheel verandering	BA Kotač promjena	
CZ Kola změna		
SK Kolesá zmena		
HU Kerék változás		

10-11

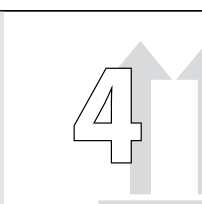
DE Transport / Lagerung	SI Transport / Shranjevanje	
GB Transport / storage	HR Prijevoz / Uskladištenje	
FR Transport / Stockage	BG Транспортиране / Съхранение	
IT Trasporto / Stoccaggio	RO Transport / Depozitare	
NL Transport / Bewaring	BA Prevoz / Uskladištenje	
CZ Přeprava / Uložení		
SK Transport / Uloženie		
HU Szállítás / Tárolás		

12

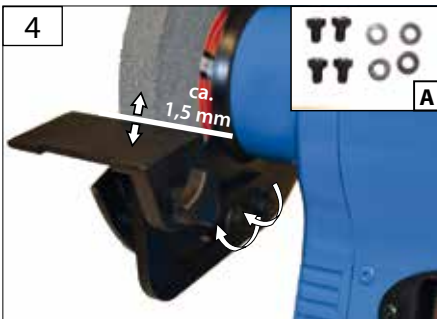
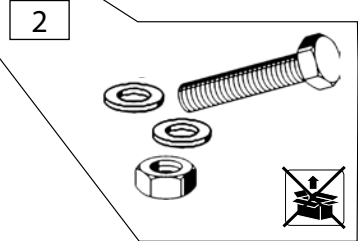
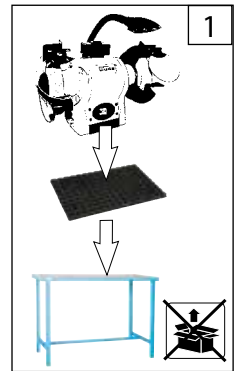
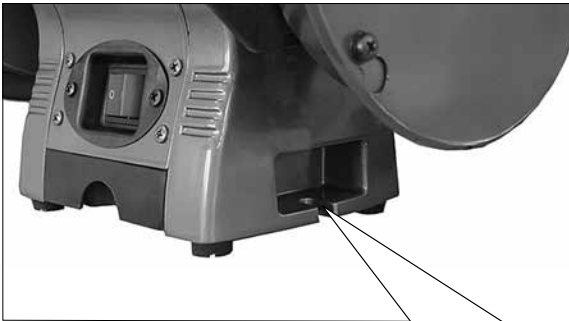
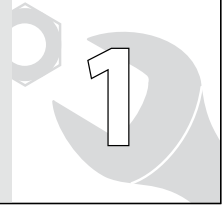

DE **Montage**GB **Assembly**FR **Montage**IT **Montaggio**NL **Montage**CZ **Montáž**SK **Montáž**HU **Szerelés**SI **Montaža**HR **Montaža**BG **Монтаж**RO **Montaj**BA **Montaža**

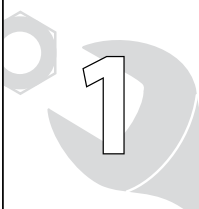

DE **Montage**
 GB **Assembly**
 FR **Montage**
 IT **Montaggio**
 NL **Montage**
 CZ **Montáž**
 SK **Montáž**
 HU **Szerelés**

SI **Montaža**
 HR **Montaža**
 BG **Монтаж**
 RO **Montaj**
 BA **Montaža**

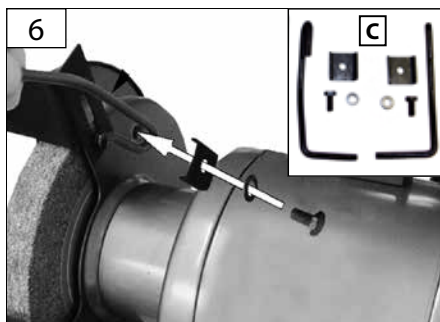
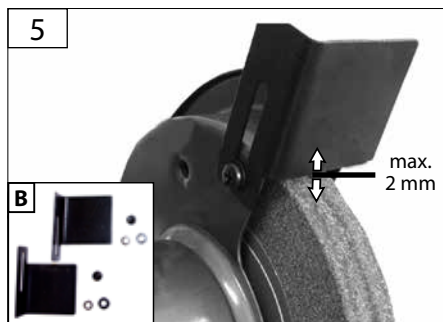

DE **Betrieb**
GB Operation
FR Fonctionnement
IT Esercizio
NL Gebruik
CZ Provoz
SK Prevádzka
HU Üzemeltetés

SI Delovanje
HR Rad
BG Работа
RO Funcționare
BA Rad

START
2
STOP

9

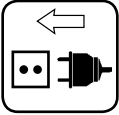

1 **START**

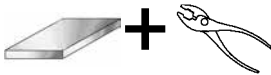

3



3 **STOP**





DE **Abrichten**
 GB Levelling
 FR Dégauchissage
 IT Diamantatura
 NL Dressen
 CZ Srovnávání
 SK Zrovnávanie
 HU Összehasonlítás

SI Ravnanje
 HR Ravnanje
 BG Сравнение
 RO Comparație
 BA Ravnanje

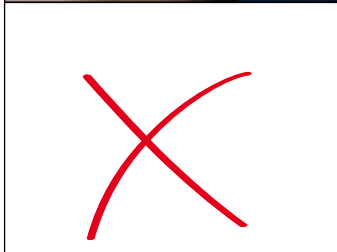
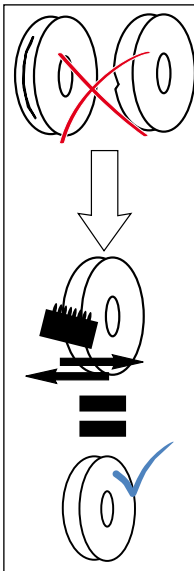
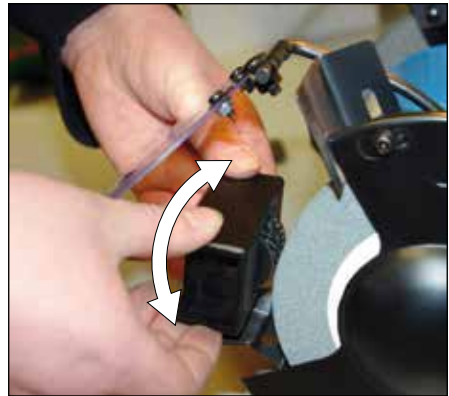
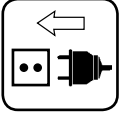

DE Schleifscheibenwechsel

GB change grinding wheel

FR Changement de roue

IT Ruota cambiamento

NL Wheel verandering

CZ Kola změna

SK Kolesá zmena

HU Kerék változás

SI Kolo spremembe

HR Kotač promjena

BG Wheel промяна

RO Roata schimbare

BA Kotač promjena

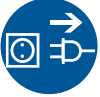
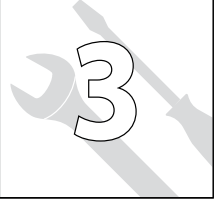

TIPP

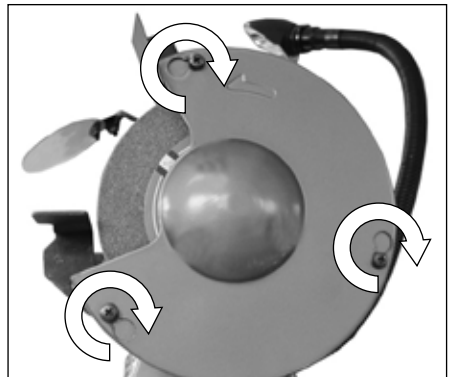
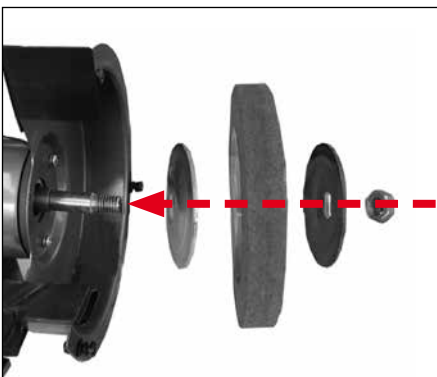
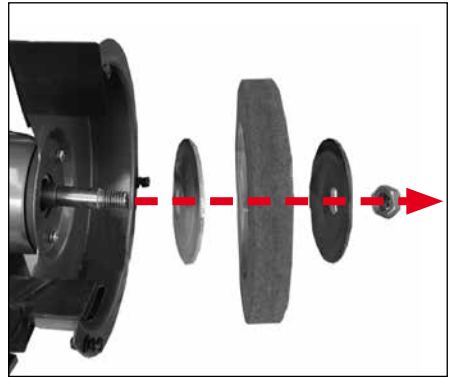
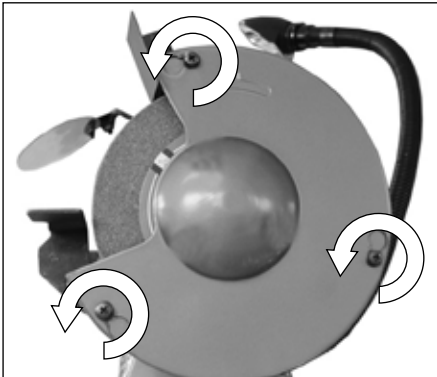
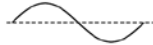
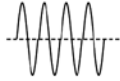
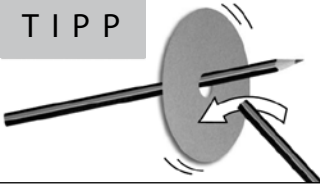

4





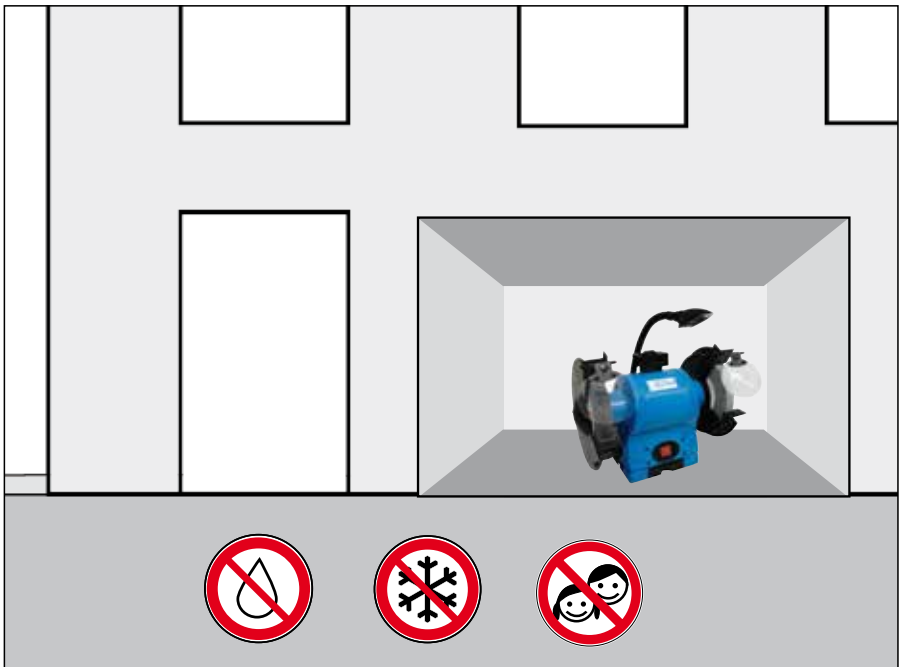

DE Transport / Lagerung
GB Transport / storage
FR Transport / Stockage
IT Trasporto / Stoccaggio
NL Transport / Bewaring
CZ Přeprava / Uložení
SK Transport / Uloženie
HU Szállítás / Tárolás

SI Transport / Shranjevanje
HR Prijevoz / Uskladištenje
BG Транспортиране / Съхранение
RO Transport / Depozitare
BA Prevoz / Uskladištenje



Technische Daten

Doppelschleifer GDS 150 L

Artikel-Nr.	55121
 Anschluss	230 V~50 Hz
 Max. Leistung	350 W (P1/S2/30 min.)
 Leerlaufdrehzahl	2950 min ⁻¹
 Schleifscheibenmaße.....	150x20 mm
 Motorwellen-Ø	12,7 mm
 Gewicht	9,5 kg







Geräusch- und Vibrationsangaben

Schalldruckpegel $L_{pA}^{1), 2)}$	82 dB (A)
Garantierter Schalleistungspegel $L_{WA}^{2)}$	92 dB (A)

Gehörschutz tragen!

¹⁾ Gemessen nach EN ISO 11202:1995/AC:1997, unter Last, Unsicherheit K=3 dB (A)

Doppelschleifer GDS 200 L

Artikel-Nr.	55122
 Anschluss	230 V~50 Hz
 Max. Leistung	550 W (P1/S2/30 min.)
 Leerlaufdrehzahl	2950 min ⁻¹
 Schleifscheibenmaße.....	200x25 mm
 Motorwellen-Ø	16 mm
 Gewicht	15 kg

Geräusch- und Vibrationsangaben

Schalldruckpegel $L_{pA}^{1), 2)}$	86 dB (A)
Garantierter Schalleistungspegel $L_{WA}^{2)}$	96 dB (A)

Gehörschutz tragen!

¹⁾ Gemessen nach EN ISO 11202:1995/AC:1997, unter Last, Unsicherheit K=3 dB (A)

²⁾ Die angegebenen Werte sind Emissionswerte und müssen damit nicht zugleich auch sichere Arbeitsplatzwerte darstellen. Obwohl es eine Korrelation zwischen Emissions- und Immissionspegeln gibt kann daraus nicht zuverlässig abgeleitet werden ob zusätzliche Vorsichtsmaßnahmen notwendig sind oder nicht. Faktoren welche den aktuellen am Arbeitsplatz tatsächlich vorhandenen Immissionspegel beeinflussen beinhalten die Eigenart des Arbeitsraumes und andere Geräuschquellen d.h. die Zahl der Maschinen und anderer benachbarter Arbeitsvorgänge. Die zulässigen Arbeitsplatzwerte können ebenso von Land zu Land variieren. Diese Information soll jedoch den Anwender befähigen eine bessere Abschätzung von Gefährdung und Risiko vorzunehmen.



Benutzen Sie das Gerät erst nachdem Sie die Bedienungsanleitung aufmerksam gelesen und verstanden haben. Beachten Sie alle in der Anleitung aufgeführten Sicherheitshinweise. Verhalten Sie sich verantwortungsvoll gegenüber anderen Personen. Falls über den Anschluss und die Bedienung des Gerätes Zweifel entstehen sollten, wenden Sie sich an den Kundendienst.

Bestimmungsgemäße Verwendung

Doppelschleifmaschinen zum Entgraten, Schleifen und Schärfen von Werkstücken aus Stahl und Stahllegierungen. Dieses Gerät darf nur wie angegeben bestimmungsgemäß verwendet werden. Unter Berücksichtigung der technischen Daten und Sicherheitshinweise. Bei Nichtbeachtung der Bestimmungen, aus den allgemein gültigen Vorschriften sowie den Bestimmungen aus dieser Anleitung, kann der Hersteller für Schäden nicht verantwortlich gemacht werden.

Gerätebeschreibung

1. LED-Lampe
2. Schutzscheibe
3. Schleifscheibe K60
4. Werkstückauflage
5. Ein-/Ausshalter
6. Schublade
7. Bohrung für Werkbankmontage
8. Schutzscheibe
9. Schleifscheibe K36
10. Schleifscheibenschutz
11. Abrichten
12. Funkschutz

Restrisiken

Verletzungsgefahr!

Niemals die Hände in den Bereich der Schleifscheibe bringen.

Verletzungsgefahr für Finger und Hände, durch die rotierenden Schleifscheiben bei unsachgemäßer Führung oder Auflage des zu schleifenden Werkstücks.

Trotz Einhaltung aller relevanter Bauvorschriften können beim Betreiben der Maschine noch Gefahren entstehen, z. B. durch:

- Wegfliegen von Werkstückteilen,
- Wegfliegen von Werkzeugteilen bei beschädigten Werkzeugen,
- Geräuschemission,
- Staubemission.

Verhalten im Notfall

Leiten Sie die der Verletzung entsprechend notwendigen Erste Hilfe Maßnahmen ein und fördern Sie schnellst möglich qualifizierte ärztliche Hilfe an. Bewahren Sie den Verletzten vor weiteren Schädigungen und stellen Sie diesen ruhig. Für einen eventuell eintretenden Unfall sollte immer ein Verbandskasten nach DIN 13164 am Arbeitsplatz griffbereit vorhanden sein. Dem Verbandskasten entnommenes Material ist sofort wieder aufzufüllen.

Wenn Sie Hilfe anfordern, machen Sie folgende Angaben:

1. Ort des Unfalls
2. Art des Unfalls
3. Zahl der Verletzten
4. Art der Verletzungen

Anforderungen an den Bediener

Der Bediener muss vor Gebrauch des Gerätes aufmerksam die Bedienungsanleitung gelesen und verstanden haben.

Qualifikation: Außer einer ausführlichen Einweisung durch eine sachkundige Person ist keine spezielle Qualifikation für den Gebrauch des Gerätes notwendig.

Mindestalter: Das Gerät darf nur von Personen betrieben werden, die das 16. Lebensjahr vollendet haben. Eine Ausnahme stellt die Benutzung als Jugendlicher dar, wenn die Benutzung im Zuge einer Berufsausbildung zur Erreichung der Fertigkeit unter Aufsicht eines Ausbilders erfolgt.

Schulung: Die Benutzung des Gerätes bedarf lediglich einer entsprechenden Unterweisung durch eine Sachkundige Person bzw. die Bedienungsanleitung. Eine spezielle Schulung ist nicht notwendig.

Der Bediener ist verantwortlich für Unfälle oder Gefahren gegenüber Dritten.

Symbole



Warnung/Achtung!



Bedienungsanleitung lesen!



Vor Durchführung jeglicher Arbeiten am Gerät immer den Stecker aus der Steckdose ziehen.



Schutzbrille tragen!
Gehörschutz tragen!



Leichten Atemschutz tragen!



Schutzhandschuhe tragen!



Sicherheitsschuhe mit Stahlkappen tragen!



Hineinfassen verboten



Vor Nässe schützen
Die Maschine nicht dem Regen aussetzen.



Bedienung mit Halskette verboten



Bedienung mit langen Haaren verboten



Bedienung mit Krawatte verboten



Vor Nässe schützen



Vor Frost schützen



Halten Sie Kinder und andere Personen während der Benutzung des Elektrowerkzeugs fern.



Halten Sie in der Nähe stehende Personen auf sicheren Abstand zur Maschine (mindestens 5m)



Warnung vor wegschleudernden Teilen



Warnung vor Einszugsgefahr



Schadhafte und/oder zu entsorgende elektrische oder elektronische Geräte müssen an den dafür vorgesehenen Recycling-Stellen abgegeben werden.



Vor Nässe schützen



Packungsorientierung Oben

Allgemeine Sicherheitshinweise für Elektrowerkzeuge

⚠️ Warnung

Lesen Sie alle Sicherheitshinweise und Anweisungen. Versäumnisse bei der Einhaltung der Sicherheitshinweise und Anweisungen können elektrischen Schlag, Brand und/oder schwere Verletzungen verursachen.

Bewahren Sie alle Sicherheitshinweise und Anweisungen für die Zukunft auf.

Der in den Sicherheitshinweisen verwendete Begriff „Elektrowerkzeug“ bezieht sich auf netzbetriebene Elektrowerkzeuge (mit Netzkabel) und auf akkubetriebene Elektrowerkzeuge (ohne Netzkabel).

1) Arbeitsplatzsicherheit

- Halten Sie Ihren Arbeitsbereich sauber und gut beleuchtet.** Unordnung oder unbeluchtete Arbeitsbereiche können zu Unfällen führen.
- Arbeiten Sie mit dem Elektrowerkzeug nicht in explosionsgefährdeter Umgebung, in der sich brennbare Flüssigkeiten, Gase oder Stäube befinden. Elektrowerkzeuge erzeugen Funken, die den Staub oder die Dämpfe entzünden können.
- Halten Sie Kinder und andere Personen während der Benutzung des Elektrowerkzeugs fern. Bei Ablenkung können Sie die Kontrolle über das Gerät verlieren.

2) Elektrische Sicherheit

- Der Anschlussstecker des Elektrowerkzeuges muss in die Steckdose passen. Der Stecker darf in keiner Weise verändert werden. Verwenden Sie keine Adapterstecker gemeinsam mit Schutzgeerdeten Elektrowerkzeugen.** Unveränderte Stecker und passende Steckdosen verringern das Risiko eines elektrischen Schlages.
- Vermeiden Sie Körperkontakt mit geerdeten Oberflächen wie von Rohren, Heizungen, Herden und Kühlschränken. Es besteht ein erhöhtes Risiko durch elektrischen Schlag, wenn Ihr Körper geerdet ist.
- Halten Sie Elektrowerkzeuge von Regen oder Nässe fern. Das Eindringen von Wasser in ein Elektrowerk-

zeug erhöht das Risiko eines elektrischen Schlages.

- Zweckentfremden Sie das Kabel nicht, um das Elektrowerkzeug zu tragen, aufzuhängen oder um den Stecker aus der Steckdose zu ziehen. Halten Sie das Kabel fern von Hitze, Öl, scharfen Kanten oder sich bewegenden Geräteteilen.** Beschädigte oder verwickelte Kabel erhöhen das Risiko eines elektrischen Schlages.
- Wenn Sie mit einem Elektrowerkzeug im Freien arbeiten, verwenden Sie nur Verlängerungskabel, die auch für den Außenbereich geeignet sind. Die Anwendung eines für den Außenbereich geeigneten Verlängerungskabels verringert das Risiko eines elektrischen Schlages.
- Wenn der Betrieb des Elektrowerkzeuges in feuchter Umgebung nicht vermeidbar ist, verwenden Sie einen Fehlerstromschutzschalter. Der Einsatz eines Fehlerstromschutzschalters vermindert das Risiko eines elektrischen Schlages.

3) Sicherheit von Personen

- Seien Sie aufmerksam, achten Sie darauf, was Sie tun, und gehen Sie mit Vernunft an die Arbeit mit einem Elektrowerkzeug. Benutzen Sie kein Elektrowerkzeug, wenn Sie müde sind oder unter dem Einfluss von Drogen, Alkohol oder Medikamenten stehen.** Ein Moment der Unachtsamkeit beim Gebrauch des Elektrowerkzeuges kann zu ernsthaften Verletzungen führen.
- Tragen Sie persönliche Schutzausrüstung und immer eine Schutzbrille.** Das Tragen persönlicher Schutzausrüstung, wie Staubmaske, rutschfeste Sicherheitsschuhe, Schutzhelm oder Gehörschutz, je nach Art und Einsatz des Elektrowerkzeuges, verringert das Risiko von Verletzungen.
- Vermeiden Sie eine unbeabsichtigte Inbetriebnahme. Vergewissern Sie sich, dass das Elektrowerkzeug ausgeschaltet ist, bevor Sie es an die Stromversorgung und/oder den Akku anschließen, es aufnehmen oder tragen. Wenn Sie beim Tragen des Elektrowerkzeuges den Finger am Schalter haben oder das Gerät eingeschaltet an die Stromversorgung anschließen, kann dies zu Unfällen führen.
- Entfernen Sie Einstellwerkzeuge oder Schraubenschlüssel, bevor Sie das Elektrowerkzeug einschalten.** Ein Werkzeug oder Schlüssel, der sich in einem drehenden Geräteteil befindet, kann zu Verletzungen führen.
- Vermeiden Sie eine abnormale Körperhaltung. Sorgen Sie für einen sicheren Stand und halten Sie jederzeit das Gleichgewicht.** Dadurch können Sie das Elektrowerkzeug in unerwarteten Situationen besser kontrollieren.

- f) Tragen Sie geeignete Kleidung. Tragen Sie keine weite Kleidung oder Schmuck. Halten Sie Haare, Kleidung und Handschuhe fern von sich bewegenden Teilen. Lockere Kleidung, Schmuck oder lange Haare können von sich bewegenden Teilen erfasst werden.
- g) **Wenn Staubabsaug und -auffangeinrichtungen montiert werden können, vergewissern Sie sich, dass diese angeschlossen sind und richtig verwendet werden.** Verwendung einer Staubabsaugung kann Gefährdungen durch Staub verringern.
- 4) Verwendung und Behandlung des Elektrowerkzeuges**
- a) **Überlasten Sie das Gerät nicht. Verwenden Sie für Ihre Arbeit das dafür bestimmte Elektrowerkzeug.** Mit dem passenden Elektrowerkzeug arbeiten Sie besser und sicherer im angegebenen Leistungsbereich.
- b) Benutzen Sie kein Elektrowerkzeug, dessen Schalter defekt ist. Ein Elektrowerkzeug, das sich nicht mehr ein- oder ausschalten lässt, ist gefährlich und muss repariert werden.
- c) Ziehen Sie den Stecker aus der Steckdose und/oder entfernen Sie den Akku, bevor Sie Geräteeinstellungen vornehmen, Zubehörteile wechseln oder das Gerät weglegen. Diese Vorsichtsmaßnahme verhindert den unbeabsichtigten Start des Elektrowerkzeuges.
- d) **Bewahren Sie unbenutzte Elektrowerkzeuge außerhalb der Reichweite von Kindern auf. Lassen Sie Personen das Gerät nicht benutzen, die mit diesem nicht vertraut sind oder diese Anweisungen nicht gelesen haben.** Elektrowerkzeuge sind gefährlich, wenn Sie von unerfahrenen Personen benutzt werden.
- e) Pflegen Sie Elektrowerkzeuge mit Sorgfalt. Kontrollieren Sie, ob bewegliche Teile einwandfrei funktionieren und nicht klemmen, ob Teile gebrochen oder so beschädigt sind, dass die Funktion des Elektrowerkzeuges beeinträchtigt ist. Lassen Sie beschädigte Teile vor dem Einsatz des Gerätes reparieren. Viele Unfälle haben ihre Ursache in schlecht gewarteten Elektrowerkzeugen.
- f) **Halten Sie Schneidwerkzeuge scharf und sauber.** Sorgfältig gepflegte Schneidwerkzeuge mit scharfen Schneidkanten verklemmen sich weniger und sind leichter zu führen.
- g) **Verwenden Sie Elektrowerkzeug, Zubehör, Einsatzwerkzeuge usw. entsprechend diesen Anweisungen. Berücksichtigen Sie dabei die Arbeitsbedingungen und die ausführende Tätigkeit.** Der Gebrauch von Elektrowerkzeugen für andere als die vorgesehenen Anwendungen kann zu gefährlichen Situationen führen.

5) Service

- a) **Lassen Sie Ihr Elektrowerkzeug nur von qualifiziertem Fachpersonal und nur mit Original-Ersatzteilen reparieren.** Damit wird sichergestellt, dass die Sicherheit des Gerätes erhalten bleibt.

Sicherheitshinweise Doppelschleifer

⚠ Der Betrieb ist nur mit Fehlerstrom-Schutzschalter (RCD max. Fehlerstrom 30mA) zulässig.

Das Gerät muss an einer 230 V Steckdose mit einer Absicherung von 16 A angeschlossen werden.

Tragen Sie Gehörschutz. Die Einwirkung von Lärm kann Gehörverlust bewirken.

Tragen Sie eine Schutzbrille

WARNUNG Beim Arbeiten entstehender Staub ist oft gesundheitsschädlich und sollte nicht in den Körper gelangen. Staubabsaugung verwenden und zusätzlich geeignete Staubschutzmaske tragen. Abgelagerten Staub gründlich entfernen, z.B. aufsaugen.

Die Maschine muss während des Betriebs auf einem waagrecht, ebenen Untergrund stehen bzw. befestigt sein (z. B. Einer Werkbank)

Schalten Sie die Maschine aus, solange sie unbeaufsichtigt ist und trennen Sie diese von der Netzzufuhr.

⚠ Überprüfen Sie vor jeder Inbetriebnahme sämtliche Schraub- und Steckverbindungen sowie Schutzeinrichtungen auf Festigkeit und richtigen Sitz und ob alle Beweglichen Teile leichtgängig sind.

⚠ Es ist strengstens untersagt, die an der Maschine befindlichen Schutzeinrichtungen zu demontieren, abzuändern oder Zweck zu entfremden oder fremde Schutzeinrichtungen anzubringen.

⚠ Das Gerät darf nicht benutzt werden falls es beschädigt ist oder die Sicherheitseinrichtungen defekt sind. Tauschen Sie abgenutzte und beschädigte Teile aus.

Fehler in der Maschine, einschließlich der Schutzeinrichtung oder der Schleifscheibe sind, so bald sie entdeckt werden, der für die Sicherheit verantwortlichen Person zu melden.

Vor jedem Gebrauch Gerät, Anschlusskabel, Verlängerungskabel und Stecker auf Beschädigung und Alterung kontrollieren. Beschädigte Teile nur von einem Fachmann reparieren lassen.

Bevor Sie den Ein-/Ausschalter betätigen vergewissern Sie sich, ob die Schleifscheibe richtig montiert ist.

Benutzen Sie zum sicheren Arbeiten Einrichtungen wie z. B. Werkzeugauflagen, Lupe, Werkstückhalter etc.

Es ist strengstens untersagt, Späne oder Splitter bei laufender Maschine zu entfernen.

Keine Sägeblätter benutzen die stumpf, beschädigt oder verformt sind.

Ein für das zu bearbeitende Werkstück geeignete Schleifscheibe auswählen.

Schleifscheiben, die nicht den Kenndaten in dieser Gebrauchsanweisung entsprechen, dürfen nicht verwendet werden.

Die auf der Schleifscheibe angegebene Höchstzahl ist einzuhalten.

Machen Sie sich zu eigen die sicheren Vorgehensweisen zum Reinigen, zur Instandhaltung und zum regelmäßigen Entfernen von Spänen und Staub zur Verminderung eines Brandrisikos.

Stellen Sie sicher, dass die verwendeten Flansche wie vom Hersteller angegeben, für den Einsatzzweck geeignet sind.

Schalten Sie die Maschine bei einer Blockade sofort ab. Ziehen Sie den Netzstecker und entfernen Sie das verklemmte Werkstück.

Einstellung des Funkenschutzes, häufig kontrollieren und der Abnutzung der Schleifscheibe entsprechend nachstellen. Den Abstand zwischen Funkenschutz und Schleifscheibe möglichst klein (nicht größer als 2 mm).

Die Einstellung der Werkstückauflage regelmäßig kontrollieren und der Abnutzung der Schleifscheibe entsprechend nachstellen.

Nicht mit kalter Schleifscheibe schleifen. Schleifscheibe vor Arbeitsbeginn eine Minute lang im Leerlauf laufen lassen.

Nicht an den Seitenflächen der Schleifscheibe schleifen. Nur an der Stirnseite schleifen.

Kühlmittel nicht direkt auf die Schleifscheibe auftragen. Kühlmittel kann die Bindungsstärke der Schleifscheibe beeinträchtigen und so zu deren Ausfall führen.

Schleifscheibe nur an der Stirnseite abrichten.

Schleifen erzeugt Hitze. Werkstück erst dann anfassen, wenn es ausreichend abgekühlt ist.

WICHTIGER HINWEIS

Bei Überlastung des Motors schaltet dieser selbstständig ab. Nach einer Abkühlzeit (zeitlich unterschiedlich) lässt sich der Motor wieder einschalten.

Halten Sie die zu bearbeitenden Werkstücke mit einem Werkzeughalter (z. B. Zange) fest um Verletzungen zu vermeiden.

Wartung

 **Vor Durchführung jeglicher Arbeiten am Gerät immer den Stecker aus der Steckdose ziehen.**

WARNUNG Das Gerät darf nicht benutzt werden falls es beschädigt ist oder die Sicherheitseinrichtungen defekt sind.

Reparaturen und Arbeiten, die nicht in dieser Anleitung beschrieben wurden, nur von qualifiziertem Fachpersonal durchführen lassen.

Maschine, insbesondere Lüftungsschlitze, stets sauber halten. Späneauswurf und/ oder Staubabsaugung regelmäßig reinigen. Gerät niemals mit Wasser abspritzen!

Nur Originalzubehör und Originalersatzteile verwenden.

Nur ein regelmäßig gewartetes und gut gepflegtes Gerät kann ein zufriedenstellendes Hilfsmittel sein. Wartungs- und Pflegemängel können zu unvorhersehbaren Unfällen und Verletzungen führen.

Die Maschine und deren Komponenten nicht mit Lösemittel, entzündlichen oder giftigen Flüssigkeiten reinigen. Zum Reinigen nur ein feuchtes Tuch benutzen.

Behandeln Sie alle beweglichen Teile mit einem umweltfreundlichen Öl.

Bei Bedarf finden Sie die Ersatzteilliste im Internet unter www.guede.com.

Gewährleistung

Die Gewährleistungszeit beträgt 12 Monate bei gewerblicher Nutzung, 24 Monate für Verbraucher und beginnt mit dem Zeitpunkt des Kaufs des Gerätes.

Die Gewährleistung erstreckt sich ausschließlich auf Mängel, die auf Material- oder Herstellungsfehler zurückzuführen sind. Bei Geltendmachung eines Mangels im Sinne der Gewährleistung ist der original Kaufbeleg mit Verkaufsdatum beizufügen.

Von der Gewährleistung ausgeschlossen sind unsachgemäße Anwendungen, wie z. B. Überlastung des Gerätes, Gewaltanwendung, Beschädigungen durch Fremdeinwirkung oder durch Fremdkörper. Nichtbeachtung der Gebrauchs- und Aufbauanleitung und normaler Verschleiß sind ebenfalls von der Gewährleistung ausgeschlossen.

Entsorgung

Die Entsorgungshinweise ergeben sich aus den Piktogrammen die auf dem Gerät bzw. der Verpackung aufgebracht sind.



Entsorgen Sie elektrische Geräte nicht im Hausmüll, nutzen Sie die Sammelstellen in ihrer Gemeinde. Fragen Sie Ihre Gemeindeverwaltung nach den Standorten der Sammelstellen. Wenn elektrische Geräte unkontrolliert entsorgt werden, können während der Verwitterung gefährliche Stoffe ins Grundwasser und damit in die Nahrungskette gelangen, oder Flora und Fauna auf Jahre vergiftet werden. Wenn Sie das Gerät durch ein neues ersetzen, ist der Verkäufer gesetzlich verpflichtet, das alte mindestens kostenlos zur Entsorgung entgegenzunehmen.

Entsorgung der Transportverpackung

Die Verpackung schützt das Gerät vor Transportschäden. Die Verpackungsmaterialien sind in der Regel nach umweltverträglichen und entsorgungstechnischen Gesichtspunkten ausgewählt und deshalb recycelbar. Das Rückführen der Verpackung in den Materialkreislauf spart Rohstoffe und verringert das Abfallaufkommen. Verpackungsteile (z.B. Folien, Styropor®) können für Kinder gefährlich sein.

Es besteht Erstickungsgefahr! Bewahren Sie Verpackungsteile außerhalb der Reichweite von Kindern auf und entsorgen Sie sie so schnell wie möglich.

Service

Sie haben technische Fragen? Eine Reklamation? Benötigen Ersatzteile oder eine Bedienungsanleitung? Auf der Homepage der Firma Güde GmbH & Co. KG (www.guede.com) im Bereich Service helfen wir Ihnen schnell und unbürokratisch weiter. Bitte helfen Sie uns Ihnen zu helfen. Um Ihr Gerät im Reklamationsfall identifizieren zu können benötigen wir die Seriennummer sowie Artikelnummer und Baujahr. Alle diese Daten finden Sie auf dem Typenschild. Um diese Daten stets zur Hand zu haben, tragen Sie diese bitte unten ein.

Seriennummer:

Artikelnummer:







Baujahr:

Wichtige Kundeninformation

Bitte beachten Sie, dass eine Rücksendung innerhalb oder auch außerhalb der Gewährleistungszeit grundsätzlich in der Originalverpackung erfolgen sollte. Durch diese Maßnahme werden unnötige Transportschäden und deren oft strittige Regelung wirkungsvoll vermieden. Nur im Originalkarton ist Ihr Gerät optimal geschützt und somit eine reibungslose Bearbeitung gesichert.

Technical Data

Duplex grinding machine GDS 150 L

Art. No	55121
 Service connection.....	230 V~50 Hz
 Max. Power	350 W (P1/S2/30 min.)
 Idle speed	2950 min ⁻¹
 Grinding wheel dimensions	150x20 mm
 Engine shaft diameter	12,7 mm
 Weight.....	9,5 kg







Noise and Vibration Information

Sound pressure level $L_{pA}^{1),2)}$	82 dB (A)
Guaranteed sound power level $L_{WA}^{2)}$	92 dB (A)

Wear ear protectors!

¹⁾ Measured according to EN ISO 11202:1995/AC:1997, under load, Uncertainty K=3 dB (A)

Duplex grinding machine GDS 200 L

Art. No	55122
 Service connection.....	230 V~50 Hz
 Max. Power	550 W (P1/S2/30 min.)
 Idle speed	2950 min ⁻¹
 Grinding wheel dimensions	200x25 mm
 Engine shaft diameter	16 mm
 Weight.....	15 kg

Noise and Vibration Information

Sound pressure level $L_{pA}^{1),2)}$	86 dB (A)
Guaranteed sound power level $L_{WA}^{2)}$	96 dB (A)

Wear ear protectors!

¹⁾ Measured according to EN ISO 11202:1995/AC:1997, under load, Uncertainty K=3 dB (A)

²⁾The values stated are emission values and as such do not necessarily constitute values which are safe for the workplace. Although there is a correlation between emission levels and environmental impact levels, whether further precautions are necessary cannot be derived from this. Factors influencing the actually present environmental impact level in the workplace include the characteristics of the work area and other noise sources, i.e. the number of machines and other neighbouring work processes. The permitted workplace values can likewise vary from country to country. This information is intended to assist the user in estimating hazards and risks.



Read and understand the operating instructions before using the appliance. Abide by all the safety measures stated in the service manual. Act responsibly toward third parties.

In case of any doubts about connection and operation refer please to our customer center

Specified Conditions Of Use

Double grinding machines for removing frays, grinding and sharpening of steel and steel alloy workpieces. Do not use this product in any other way as stated for normal use. Respecting technical data and safety precautions. Not observing general regulations in force and instructions from this manual does not make the manufacturer liable for damages.

Power tool description

1. LED-Lamp
2. Grinding wheel with magnifier
3. K60 abrasive wheel
4. Workpiece support
5. ON/OFF switch
6. Socket
7. Work table installation opening
8. Protective wheel
9. K36 abrasive wheel
10. Abrasive wheel cover
11. Levelling
12. Protection against sparks

Residual risks

Danger of injury !

Never put your hands to the abrasive wheel area.

Risk of injury for fingers and hands due to rotating abrasive wheels in case of unprofessional guiding or supporting of the workpiece being ground.

In spite of compliance with all relevant design regulations, dangers may still present themselves when the machine is operated, e.g.:

- work piece parts being thrown off,
- parts of damaged tools being thrown off,
- noise emissions,
- dust emissions.

Emergency procedure

Conduct a first-aid procedure adequate to the injury and summon qualified medical attendance as quickly as possible. Protect the injured person from further harm and calm them down. For the sake of eventual accident, in accordance with DIN 13164, a workplace has to be fitted with a first-aid kit. It is essential to replace any used material in the first-aid kit immediately after it has been used.

If you seek help, state the following pieces of information:

1. Accident site
2. Accident type
3. Number of injured persons
4. Injury type(s)

Requirements for operating staff

The operating staff must carefully read the Operating Instructions before using the appliance.

Qualification: Apart from the detailed instructions by a professional, no special qualification is necessary for appliance using.

Minimum age: Persons over 16 years of age can only work on the appliance. An exception includes youngsters trained in order to reach knowledge under supervision of the trainer during occupational education.

Training: Using the appliance only requires corresponding training by a professional or the Operating Instructions. No special training is necessary.

The operator is responsible for accidents or risks to third parties.

Symbols



Warning/caution!



Read the Operating Instructions!



Before carrying out any work on the machine, disconnect the plug from the socket.



Wear eye protective goggles !
Wear ear protectors!



Wear a respirator!



Wear protective gloves !



Wear safety shoes with steel reinforcement!



No touching inside



Protect against humidity
Never expose tool to rain.



Forbidden operation for persons with chainlet



Forbidden operation for persons with long hair.



Do not operate the power tool when wearing a tie



Protect against humidity



Protect against frost



Keep children and bystanders away while operating a power tool.



Keep bystanders in safe distance from the appliance (at least 5m)



Warning against thrown-off items



Warning against risk of drawing-in



Any damaged or disposed electric or electronic devices must be delivered to appropriate collection centres.



Protect against humidity



This side up

General Power Tool Safety Warnings

Warning

Read all safety warnings and all instructions. Failure to follow the warnings and instructions may result in electric shock, fire and/or serious injury.

Save all warnings and instructions for future reference.

The term „power tool“ in the warnings refers to your mains-operated (corded power tool or battery-operated (cordless) power tool.

1) Work area safety

- Keep work area clean and well lit.** Cluttered or dark areas invite accidents.
- Do not operate power tools in explosive atmospheres, such as in the presence of flammable liquids, gases or dust. Power tools create sparks which may ignite the dust or fumes.
- Keep children and bystanders away while operating a power tool. Distractions can cause you to lose control.

2) Electrical safety

- Power tool plugs must match the outlet. Never modify the plug in any way. Do not use any adapter plugs with earthed (grounded) power tools.** Unmodified plugs and matching outlets will reduce risk of electric shock.
- Avoid body contact with earthed or grounded surfaces, such as pipes, radiators, ranges and refrigerators. There is an increased risk of electric shock if your body is earthed or grounded.
- Do not expose power tools to rain or wet conditions. Water entering a power tool will increase the risk of electric shock.
- Do not abuse the cord. Never use the cord for carrying, pulling or unplugging the power tool. Keep cord away from heat, oil, sharp edges or moving parts.** Damaged or entangled cords increase the risk of electric shock.
- When operating a power tool outdoors, use an extension cord suitable for outdoor use. Use of a cord suitable for outdoor use reduces the risk of electric shock.
- If operating a power tool in a damp location is unavoidable, use a residual current device (RCD) protected

supply. Use of an RCD reduces the risk of electric shock.

3) Personal safety

- Stay alert, watch what you are doing and use common sense when operating a power tool. Do not use a power tool while you are tired or under the influence of drugs, alcohol or medication.** A moment of inattention while operating power tools may result in serious personal injury.
- Use personal protective equipment. Always wear eye protection.** Protective equipment such as dust mask, non-skid safety shoes, hard hat, or hearing protection used for appropriate conditions will reduce personal injuries.
- Prevent unintentional starting. Ensure the switch is in the off-position before connecting to power source and/or battery pack, picking up or carrying the tool. Carrying power tools with your finger on the switch or energising power tools that have the switch on invites accidents.
- Remove any adjusting key or wrench before turning the power tool on.** A wrench or a key left attached to a rotating part of the power tool may result in personal injury.
- Do not overreach. Keep proper footing and balance at all times.** This enables better control of the power tool in unexpected situations.
- Dress properly. Do not wear loose clothing or jewellery. Keep your hair, clothing and gloves away from moving parts. Loose clothes, jewellery or long hair can be caught in moving parts.
- If devices are provided for the connection of dust extraction and collection facilities, ensure these are connected and properly used.** Use of dust collection can reduce dust-related hazards.

4) Power tool use and care

- Do not force the power tool. Use the correct power tool for your application.** The correct power tool will do the job better and safer at the rate for which it was designed.
- Do not use the power tool if the switch does not turn it on and off. Any power tool that cannot be controlled with the switch is dangerous and must be repaired.
- Disconnect the plug from the power source and/or the battery pack from the power tool before making any adjustments, changing accessories, or storing power tools. Such preventive safety measures reduce the risk of starting the power tool accidentally.
- Store idle power tools out of the reach of children and do not allow persons unfamiliar with the power tool or these instructions to operate the power tool.** Power tools are dangerous in the hands of untrained users.

- e) Maintain power tools. Check for misalignment or binding of moving parts, breakage of parts and any other condition that may affect the power tool's operation. If damaged, have the power tool repaired before use. Many accidents are caused by poorly maintained power tools.
- f) **Keep cutting tools sharp and clean.** Properly maintained cutting tools with sharp cutting edges are less likely to bind and are easier to control.
- g) **Use the power tool, accessories and tool bits etc. in accordance with these instructions, taking into account the working conditions and the work to be performed.** Use of the power tool for operations different from those intended could result in a hazardous situation.
- 5) Service**
- a) **Have your power tool serviced by a qualified repair person using only identical replacement parts.** This will ensure that the safety of the power tool is maintained.

Safety instructions Duplex grinding machine

⚠ Operation is only allowed with a safety switch against stray current (RCD max. stray current of 30mA).

The machine must be plugged to 230 V with 16 A fuse.

Wear ear protectors. Exposure to noise can cause hearing loss.

Wear protective glasses

WARNING The dust produced when using this tool may be harmful to health. Do not inhale the dust. Use a dust absorption system and wear a suitable dust protection mask. Remove deposited dust thoroughly, e.g. with a vacuum cleaner.

The power tool must stand or be fixed to a horizontal and level surface (e.g. work table)

Switch the machine off and unplug it when unattended.

⚠ Check all screw and plug-in connections and protective equipment if firm and tightened properly and whether all moving parts are running smooth whenever the appliance is to be put into operation.

⚠ The protective equipment on the appliance is strictly prohibited to be disassembled, changed, used in conflict with the designation and it is prohibited to attach any protective equipment of other manufacturers.

⚠ The appliance must not be used if damaged or safety equipment is defective. Replace any worn-out and damaged parts.

Any defect on the power tool, including on the protective equipment or abrasive wheel must be reported to a safety engineer immediately after it is identified.

Before use check machine, cable, and plug for any damages or material fatigue. Repairs should only be carried out by authorised Service Agents.

Make sure the abrasive wheel is fitted properly before pressing the On/Off button.

To make sure the work is safe, use equipment such as power tool supports, magnifying glass, workpiece holder, etc.

Removing sawdust and chippings from the machine when running is strictly prohibited.

Do not use blunt, damaged or distorted circular saw blades.

Choose the abrasive wheel suitable for the given workpiece.

Abrasive wheels not corresponding to the characteristics given in these Operating Instructions may not be used.

The maximum revolutions given on the abrasive wheel must be respected.

Familiarise with the safety procedures for cleaning, maintenance and regular removal of sawdust and dust to reduce the risk of fire.

Make sure the flange used is suitable for the given purpose of use, as specified by the manufacturer.

The power tool must immediately be switched off if it gets blocked. Unplug the power tool and remove the stuck workpiece.

At frequent intervals, check the adjustment of the protection against sparks and set the abrasive wheel wear properly. Keep the distance between the protection against sparks and the abrasive wheel small if possible (max. 2 mm).

At regular intervals, check the workpiece support adjustment and set the abrasive wheel wear properly.

Do not grind with a cold abrasive wheel. Let the abrasive wheel run idle for one minute before starting your work.

Do not grind on the side surfaces of the wheel. Grind on the front side only.

Do not apply the coolant directly on the abrasive wheel. The coolant may affect the adhesion of the abrasive wheel and cause its failure.

Abrasive wheel to be levelled on the front side only.

High temperatures are present when grinding. Do not touch the workpiece before it has sufficiently cooled down.

IMPORTANT NOTICE

The engine is automatically switched off when overloaded. The engine can be switched on again after it has cooled down (various times).

Hold the workpieces firmly using the holder (e.g. by pliers) to prevent injuries.

Maintenance

 **Before carrying out any work on the machine, disconnect the plug from the socket.**

WARNING The machine must not be used under any circumstances if the machine or the safety devices are damaged.

Repairs and works specified in these Instructions may only be performed by qualified authorised staff.

At all times, keep the machine, ventilation slots, in particular, clean. The sawdust ejection and/or dust exhauster should be cleaned at regular intervals. Never spray water on the machine!

Use only original accessories and original spare parts.

Only a regularly maintained and treated appliance can serve as a satisfactory aid. Insufficient maintenance and care can lead to unforeseen accidents and injuries.

Never clean the machine and its components with solvents, flammable or toxic liquids. Use only a damp cloth making.

Apply environment-friendly oil to all moving parts.

If necessary, a list of spare parts can be found at www.guede.com.

Guarantee

Warranty period of 12 months applies to commercial use and 24 months applies to private use and commences on the day of purchase of the device.

The guarantee solely covers inadequacies caused by material defect or manufacturing defect. Original payment voucher with the sales date needs to be submitted for any claim in the guarantee period.

The guarantee does not cover any unauthorised use such as appliance overloading, use of violence, damage as a result of any unauthorised interference or caused by foreign items. Failing to follow the operating and assembly instructions and common wear are also not included in the guarantee.

Disposal

Disposal notes are based on the icons placed on the machine or on its package.



Do not put electrical appliances to household waste - use collection centres in your town. Ask the municipality authorities where such collection centres can be found. If electrical appliances are disposed in an uncontrolled manner, hazardous substances can get into ground water through the weather and - as a result - penetrate the food chain or poison the flora and fauna for a number of years. When the appliance is to be changed for a new one, the seller is legally obliged to accept the old appliance, at least for free disposal.

Transport packaging disposal

The packaging protects the machine against damage during transport. Packaging materials are usually chosen based on environment aspects and waste treatment principles and are therefore recyclable. Returning the packaging into material circulation saves raw materials and reduces waste production. Parts of packaging (e.g. foils, styropor®) can be dangerous for children.

Risk of suffocation! Keep the packaging out of reach of children and dispose them as quickly as possible.

Service

Do you have any technical questions? Any claim? Do you need any spare parts or operating instructions? We will quickly help you and without needless bureaucracy at our web pages at www.guede.com in the Servicing part. Please help us be able to help you. In order to identify your device in case of claim we need the serial No., product No. and year of production. All this data can be found on the type label. Please enter it here for future reference:

Serial No.:

Art. No:







Year of production:

Informations importantes pour le client.

Nous vous informons que l'appareil doit être retourné pendant la durée de la garantie ou après la garantie dans son emballage d'origine. Cette mesure permet d'éviter efficacement l'endommagement inutile lors du transport. L'appareil est protégé de façon optimale seulement dans l'emballage d'origine et son traitement continu est ainsi assuré.

Caractéristiques Techniques

Meuleuse GDS 150 L

N° de commande.....	55121
 Alimentation.....	230 V~50 Hz
 Puissance max.....	350 W (P1/S2/30 min.)
 Nombre de tours lors de la marche à vide.....	2950 min ⁻¹
 Dimensions des meules.....	150x20 mm
 Diamètre de l'arbre du moteur.....	12,7 mm
 Poids.....	9,5 kg

Informations sur le bruit et les vibrations

Niveau de pression acoustique L_{pA} ^{1), 2)}	82 dB (A)
Niveau de puissance acoustique garanti L_{WA} ²⁾	92 dB (A)

Portez une protection auditive!

¹⁾ Mesuré selon EN ISO 11202:1995/AC:1997, en charge, Incertitude K=3 dB (A)

²⁾ Les valeurs indiquées correspondent aux émissions et ne représentent pas nécessairement des valeurs sûres sur le poste de travail. Bien qu'il y ait une corrélation entre les niveaux d'émission et de nuisance, ces chiffres ne permettent pas de savoir de manière fiable si des précautions supplémentaires sont nécessaires ou non. Différents facteurs peuvent influencer sur le niveau réel de nuisance sur le poste de travail, par exemple les caractéristiques du local de travail et la présence d'autres sources sonores, c'est-à-dire le nombre de machines et d'opérations effectuées à proximité. Les valeurs admissibles sur le poste de travail peuvent également varier d'un pays à l'autre. Les informations fournies permettent toutefois à l'utilisateur de mieux estimer les dangers et les risques.









Lisez attentivement ce mode d'emploi avant la première utilisation de la pompe et assurez-vous de l'avoir bien compris. Respectez toutes les consignes de sécurité figurant dans le mode d'emploi. Comportez vous de façon responsable vis-à-vis d'autres personnes.

Si vous avez des doutes en ce qui concerne le branchement et l'utilisation de l'appareil, contactez le service clients.

Utilisation Conforme à la destination

Meuleuses doubles pour supprimer les bavures, pour le ponçage et affûtage des alliages d'acier. Ce dispositif peut être utilisé uniquement dans le but indiqué. Compte tenu des caractéristiques techniques et consignes de sécurité, le fabricant décline toute responsabilité en cas de non respect des dispositions des règles en vigueur et des dispositions indiquées dans ce mode d'emploi.

Meuleuse GDS 200 L

N° de commande.....	55122
 Alimentation.....	230 V~50 Hz
 Puissance max.....	550 W (P1/S2/30 min.)
 Nombre de tours lors de la marche à vide.....	2950 min ⁻¹
 Dimensions des meules.....	200x25 mm
 Diamètre de l'arbre du moteur.....	16 mm
 Poids.....	15 kg

Informations sur le bruit et les vibrations

Niveau de pression acoustique L_{pA} ^{1), 2)}	86 dB (A)
Niveau de puissance acoustique garanti L_{WA} ²⁾	96 dB (A)

Portez une protection auditive!

¹⁾ Mesuré selon EN ISO 11202:1995/AC:1997, en charge, Incertitude K=3 dB (A)

Description de la machine

1. Lampe à LED
2. Disque de protection
3. Disque abrasif K60
4. Support de la pièce
5. Interrupteur ON/OFF
6. Prise
7. Ouverture pour le montage sur l'établi
8. Disque de protection
9. Disque abrasif K36
10. Capot du disque abrasif
11. Dégauchissage
12. Protection contre étincelles

Risques résiduels

Risque de blessures!

Ne mettez jamais les mains dans la zone du disque abrasif.

Risque de blessures des mains et doigts à cause des disques abrasifs en rotation en cas de guidage incompetent ou soutien de la pièce à poncer.

Certains risques restent inhérents à la conduite de la machine, malgré le respect de toutes les prescriptions de sécurité, comme par exemple :

- projection de morceaux de pièce travaillée,
- projection de pièces d'outils endommagés,
- émission acoustique,
- émission de poussière.

Conduite en cas d'urgence

Effectuez les premiers gestes de secours et appelez rapidement les premiers secours. Protégez le blessé d'autres blessures et calmez-le. Pour des raisons de risque d'accident, le lieu de travail doit être équipé d'une armoire à pharmacie selon DIN 13164. Il est nécessaire de compléter immédiatement le matériel pris dans l'armoire à pharmacie.

Si vous appelez les secours, fournissez les renseignements suivants:

1. Lieu d'accident
2. Type d'accident
3. Nombre de blessés
4. Type de blessure

Opérateur

L'opérateur doit lire attentivement la notice avant d'utiliser l'appareil.

Qualification: Mis à part l'instruction détaillée par un spécialiste, aucune autre qualification spécifique n'est requise.

Âge minimal: L'appareil peut être utilisé uniquement par des personnes de plus de 16 ans. Exception faite des adolescents manipulant l'appareil dans le cadre de l'enseignement professionnel sous la surveillance du formateur.

Formation: L'utilisation de l'appareil nécessite uniquement l'instruction par un spécialiste, éventuellement par la notice. Une formation spéciale n'est pas nécessaire.

L'utilisateur est responsable des accidents et dangers vis-à-vis de tierces personnes.

Symboles



Avertissement / attention!



Lisez le mode d'emploi avant l'utilisation.!



Avant toute intervention sur la pompe, retirez d'abord la fiche du câble d'alimentation de la prise



Portez des lunettes de protection!
Portez une protection auditive!



Portez un masque respiratoire !



Portez des gants de protection !



Portez des chaussures de sécurité avec pointes en acier !



Interdiction de mettre les mains à l'intérieur.



Protégez de l'humidité
Ne pas exposer la machine à la pluie.



Défense de manipuler l'appareil avec une chaîne au cou



Défense d'utiliser l'appareil avec des cheveux longs



Défense de manipuler la machine avec une cravate.



Protégez de l'humidité



Protégez du gel



Éloignez les enfants et autres personnes à une distance de sécurité de l'appareil électrique.



Les personnes situées aux alentours doivent respecter une distance de sécurité de l'appareil (min. 5m)



Avertissement - éjection d'objets



Avertissement - risque d'entraînement



Déposez les appareils électriques ou électroniques défectueux et/ou destinés à liquidation au centre de ramassage correspondant.



Protégez de l'humidité



Sens de pose

Consignes de sécurité générales pour appareils électriques

⚠ Avertissement

Lisez toutes les consignes et instructions de sécurité. Le non respect des consignes indiquées ci-dessous peuvent engendrer une électrocution, un incendie et/ou des blessures graves.

Conservez toutes les consignes et instructions de sécurité pour une utilisation ultérieure.

La désignation „appareil électrique“ utilisée dans les consignes de sécurité s'applique aux outils électriques alimentés par un câble (câble d'alimentation) et aux outils électriques alimentés par une batterie (sans câble d'alimentation).

1) Sécurité au travail

- Maintenez le lieu de travail propre et bien éclairé.** Le désordre et un lieu de travail mal éclairé peuvent engendrer des accidents.
- N'utilisez pas l'appareil électrique dans un environnement avec risque d'explosion, dans lequel se trouvent des liquides, gaz et poussières inflammables. Les appareils électriques forment des étincelles pouvant enflammer la poussière ou les vapeurs.
- Éloignez les enfants et autres personnes à une distance de sécurité de l'appareil électrique. Toute distraction peut engendrer la perte de contrôle de l'appareil.

2) Sécurité électrique

- La fiche de l'appareil électrique doit être branchée à la prise. Ne modifiez jamais la fiche. N'utilisez pas les appareils électriques mis à la terre en combinaison avec des adaptateurs de prise.** Les fiches non modifiées et les prises adéquates réduisent le risque d'électrocution.
- Évitez le contact du corps avec les surfaces mises à la terre telles que tubes, chauffage, gazinières et réfrigérateurs. La mise à la terre de votre corps augmente le risque d'électrocution.
- N'exposez pas les appareils électriques à la pluie et à l'humidité. La pénétration de l'eau dans l'appareil électrique augmente le risque d'électrocution.
- N'utilisez pas le câble en contradiction avec la**

désignation, pour porter l'appareil, pour l'accrocher ou pour retirer la fiche de la prise. Protégez le câble des températures excessives, de l'huile, des bords tranchants et des parties mobiles de l'appareil. Les câbles endommagés ou emmêlés augmentent le risque d'électrocution.

- Si vous utilisez l'appareil électrique à l'extérieur, utilisez seulement des rallonges convenant à l'utilisation à l'extérieur. L'utilisation d'une rallonge convenant à l'utilisation extérieure réduit le risque d'électrocution.
- Lorsqu'il est impossible d'éviter l'utilisation de l'appareil électrique dans un environnement humide, utilisez le disjoncteur de protection à courant de défaut. L'utilisation du disjoncteur de protection à courant de défaut réduit le risque d'électrocution.

3) Sécurité des personnes

- Soyez attentif, faites attention à ce que vous faites et utilisez le bon sens lors de l'utilisation de l'appareil électrique. N'utilisez jamais l'appareil électrique si vous êtes fatigué, sous effet de drogues, d'alcool ou de médicaments.** Un moment d'inattention lors de l'utilisation de la machine peut engendrer de graves accidents.
- Portez des accessoires de protection personnels et toujours des lunettes de protection.** Le port d'accessoires de protection personnels tels que masque respiratoire, chaussures de sécurité antidérapantes, casque de protection ou protection auditive en fonction du type et de l'utilisation de l'appareil électrique, réduit le risque d'accidents.
- Évitez la mise en marche accidentelle. Avant de brancher l'appareil à la source d'alimentation et/ou à la batterie, de le lever ou de le porter, vérifiez qu'il est arrêté. Le port de l'appareil électrique avec doigt posé sur l'interrupteur ou le branchement de l'appareil avec interrupteur en position marche à la prise, peuvent engendrer des accidents.
- Avant de mettre l'appareil électrique en marche, retirez tous les outils de réglage et clés.** Tout outil ou clé se trouvant dans la partie mobile de l'appareil peut engendrer des blessures.
- Évitez les postures anormales du corps. Adoptez une posture stable et maintenez toujours l'équilibre.** Ainsi, vous pouvez mieux contrôler l'appareil électrique dans des situations inattendues.
- Portez une tenue adéquate. Ne portez pas de vêtements larges et bijoux. Éloignez les cheveux, vêtements et gants à une distance de sécurité des parties mobiles. Les vêtements desserrés, bijoux et cheveux longs peuvent être entraînés par les parties mobiles.

g) Lorsqu'il est possible de monter sur l'appareil des aspirateurs et capteurs de poussières, vérifiez s'il sont bien raccordés et correctement utilisés. L'utilisation d'un aspirateur de poussières peut réduire les risques engendrés par la poussière.

4) Utilisation et entretien de l'appareil électrique.

a) **Ne surchargez pas la machine. Utilisez pour le travail donné un appareil électrique adéquat.** Un appareil électrique adéquat permet de travailler mieux et plus en sécurité dans la gamme de puissances indiquée.

b) N'utilisez pas l'appareil électrique avec interrupteur endommagé. Un appareil électrique impossible de mettre en marche ou d'arrêter est dangereux et doit être réparé.

c) Retirez la fiche de la prise et/ou retirez la batterie avant le réglage de l'appareil, le remplacement d'accessoires ou la mise hors service. Ces mesures de sécurité permettent d'éviter la mise en marche accidentelle de l'appareil électrique.

d) **Rangez les appareils non utilisés hors de portée des enfants. Veillez à ce que l'appareil électrique ne soit pas utilisé par des personnes qui ne le connaissent pas ou qui n'ont pas lu ces consignes.** Les appareils électriques utilisés par des personnes sans expérience sont dangereux.

e) Prenez soin des appareils électriques. Contrôlez si les parties mobiles fonctionnent parfaitement et ne coïncident pas, si elles ne sont pas endommagées ou fissurées ce qui pourrait influencer négativement le fonctionnement de l'appareil électrique. Faites rDe nombreux accidents sont provoqués par des appareils électriques mal entretenus.

f) **Maintenez les outils de coupe affûtés et propres.** Les outils de coupe bien entretenus avec arêtes affûtées coïncident moins et sont plus faciles à guider.

g) **Utilisez les appareils électriques, les accessoires, les embouts, etc.; en conformité avec ces consignes. Prenez en considération les conditions de travail et l'activité que vous êtes en train de réaliser.** L'utilisation des appareils électriques à d'autres fins que celles prescrites par le fabricant peut engendrer des situations dangereuses.

5) Service

a) **Les réparations de l'appareil électrique doivent être confiées exclusivement à un personnel qualifié et agréé, utilisant seulement des pièces détachées d'origine.** Ainsi, la sécurité de l'appareil sera conservée.

Consignes de sécurité Meuleuse

⚠ Le fonctionnement est autorisé unique- ment avec un disjoncteur différentiel (RCD courant de défaut maximal 30mA).

L'appareil peut être branché uniquement à une prise de 230 V avec sécurité de 16 A.

Portez une protection auditive! Le bruit peut endom- mager l'audition.

Portez des lunettes de protection.

AVERTISSEMENT La poussière formée lors du travail est souvent nocive pour la santé, par conséquent, évitez de la respirer. Utilisez un dispositif d'aspiration de poussières et porter en plus un masque de protection approprié. Éliminez soigneusement les dépôts de poussières, p. ex. en les aspirant.

Pendant le fonctionnement, la machine doit reposer ou être fixée à une surface horizontale et droite (établi)

Arrêtez la machine dès qu'elle est sans surveillance et débranchez-la du secteur.

⚠ Avant chaque mise en marche, contrôlez tous les raccords à vis et encastrables, ainsi que les dispositifs de protection, du point de vue de fixation correcte et de marche facile de toutes les pièces mobiles.

⚠ Il est strictement interdit de démonter, de changer les dispositifs de protection situés sur l'appareil ou de les utiliser en désaccord avec leur destination ou de fixer d'autres dispositifs de protection d'autres fabricants.

⚠ Il est interdit d'utiliser l'appareil si les dispositifs de protection sont défectueux ou endommagés. Remplacez les pièces usées ou endommagées.

Tout défaut de la machine, y compris du dispositif de pro- tection ou du disque abrasif, doit être signalé immédiate- ment après la constatation au technicien de sécurité.

Avant toute utilisation, vérifiez que la machine, le câble d'alimentation, le câble de rallonge et la fiche ne sont pas endommagés ni usés. Le cas échéant, les faire remplacer par un spécialiste.

Avant d'appuyer sur l'interrupteur marche/arrêt, vérifiez si le disque abrasif est bien monté.

Pour que le travail soit sûr, utilisez des dispositifs tels que supports de l'appareil, loupe, support de la pièce, etc.

Il est strictement interdit de retirer les sciures et copeaux de la machine en marche.

N'utilisez pas des lames de scie émoussées, endomma- gées ou déformées.

Choisissez le disque abrasif convenant à la pièce en question.

Il est interdit d'utiliser des disques abrasifs qui ne correspondent pas aux caractéristiques indiquées dans ce mode d'emploi.

Il est nécessaire de respecter les rotations maximales indiquées sur le disque abrasif.

Familiarisez-vous avec les procédés sûrs lors du nettoyage, de l'entretien et de l'enlèvement régulier des sciures et poussières dans le but de réduire le risque d'incendie.

Veillez à ce que la bride utilisée, indiquée par le fabricant, convienne au but d'utilisation indiqué.

Si la machine bloque, arrêtez-la immédiatement. Retirez la fiche de la prise et retirez la pièce coincée.

Contrôlez souvent le réglage de la protection contre étincelles et réglez l'usure du disque abrasif. La distance entre la protection contre étincelles et le disque abrasif doit être si possible faible (max. 2 mm).

Contrôlez régulièrement le réglage du support de la pièce et réglez de façon adéquate l'usure du disque abrasif.

Ne poncez pas avec le disque abrasif froid. Laissez-le tourner une minute à vide avant de commencer à travailler.

Ne poncez pas avec les côtés du disque abrasif, utilisez seulement la partie frontale.

N'appliquez pas l'agent de refroidissement directement sur le disque abrasif. L'agent de refroidissement peut influencer négativement l'adhérence du disque abrasif et le faire tomber.

Aplanissez le disque abrasif seulement sur la partie frontale.

Le ponçage engendre des températures élevées.

Touchez la pièce seulement lorsqu'elle est suffisamment froide.

AVERTISSEMENT IMPORTANT

Toute surcharge entraîne l'arrêt automatique du moteur. Il peut être remis en marche après son refroidissement.

Maintenez les pièces fermement à l'aide d'un support (par exemple, pince) de façon à éviter les accidents.

Entretien

 **Avant de procéder à n'importe quelle intervention sur l'appareil, débranchez la fiche du câble d'alimentation de la prise.**

AVERTISSEMENT Ne pas mettre en marche la pompe en cas de détériorations constatées sur la pompe ou sur les dispositifs de sécurité.

Les réparations et travaux non décrits dans ce mode

d'emploi doivent être effectués uniquement par un personnel qualifié agréé.

Maintenez la machine et en particulier les fentes d'aération toujours propres. Nettoyez régulièrement la goulotte d'éjection de sciures et/ou l'aspirateur de poussière. Ne pulvérisez jamais de l'eau sur l'appareil ! Utiliser uniquement des accessoires et des pièces de rechange d'origine.

Seul un appareil régulièrement entretenu et traité peut donner satisfaction. Un entretien insuffisant peut engendrer des accidents et des blessures

Ne pas nettoyer l'appareil et ses composants à l'aide de solvants et de liquides inflammables ou toxiques. Utiliser uniquement un chiffon humide, en veillant d'abord à ce que la fiche soit débranchée de la prise électrique.

Traitez toutes les pièces mobiles avec une huile écologique.

En cas de besoin, vous trouverez la liste de pièce détachées sur les pages web www.guede.com.

Garantie

La durée de la garantie est de 12 mois en cas d'une utilisation industrielle et de 24 mois pour le consommateur final. La période de garantie commence à courir à compter de la date d'achat de l'appareil.

La garantie concerne exclusivement les imperfections provoquées par le défaut du matériel ou le défaut de fabrication. En cas de réclamation pendant la durée de la garantie, il est nécessaire de joindre l'original du justificatif d'achat avec la date d'achat.

La garantie n'inclut pas une utilisation incompétente telle que surcharge de l'appareil, utilisation de la force, endommagement par intervention étrangère ou objets étrangers. Le non respect du mode d'emploi et du mode de montage ainsi que l'usure normale ne sont pas non plus inclus dans la garantie.

Liquidation

Avertissements relatifs à la liquidation résultant des pictogrammes apposés sur l'appareil ou sur l'emballage.



Ne jetez pas les appareils électriques avec les déchets domestiques, déposez-les dans un centre de collecte des déchets de votre commune. renseignez-vous auprès de votre commune où il se trouve. Des appareils électriques liquidés de façon non contrôlée peuvent engendrer la fuite des matières dangereuses dans les eaux souterraines pour cause de conditions atmosphériques et d'atteindre ainsi la chaîne alimentaire ou d'empoisonner la faune et la flore pour de nombreuses années. Lorsque vous remplacerez l'appareil par un neuf, le vendeur est obligé par la loi d'accepter l'ancien appareil au minimum gratuitement pour liquidation.

Liquidation de l'emballage de transport.

L'emballage protège l'appareil de l'endommagement pendant le transport. En général, les matériaux d'emballage sont choisis en fonction des aspects écologiquement acceptables et des aspects de traitement des déchets, par conséquent, ils sont recyclables. Le retour de l'emballage dans le circuit matériel permet d'économiser des matières premières et de réduire les déchets. Certaines parties de l'emballage (film, styropore®) peuvent représenter un risque pour les enfants.

Risque d'asphyxie ! Ranger ces éléments de packaging hors de la portée des enfants, et les éliminer aussi vite que possible.

Service

Vous avez des questions techniques ? Une réclamation ? Vous avez besoin de pièces détachées ou d'un mode d'emploi ? Nous vous aiderons rapidement et sans bureaucratie inutile par l'intermédiaire de nos pages Web www.guede.com dans la rubrique Service. Aidez-nous pour que nous puissions vous aider. Pour identifier votre appareil en cas de réclamation, nous avons besoins du numéro de série, numéro de produit et l'année de fabrication. Toutes ces informations se trouvent sur la plaque signalétique. Pour avoir ces informations toujours à porté de main, veuillez les inscrire ici :

Numéro de série:

Numéro de commande :







Année de fabrication:

Informazioni importanti per il cliente

Facciamo presente che la restituzione in garanzia o anche dopo il periodo di garanzia va sempre fatta nell'imballaggio originale. Tale misura previene, in modo efficiente, il danneggiamento inutile durante il trasporto evitando i problemi durante il disbrigo del reclamo. L'apparecchio è protetto, in modo ottimale, solo nel suo imballaggio originale, quello che garantisce il disbrigo normale.

Dati Tecnici

Molatrice a due dischi GDS 150 L

Cod. ord.:	55121
 Allacciamento	230 V~50 Hz
 Potenza max.	350 W (P1/S2/30 min.)
 Numero dei giri a vuoto	2950 min ⁻¹
 Dimensioni del disco da molatura	150x20 mm
 Diametro albero motore	12,7 mm
 Peso	9,5 kg







Informazioni sulla rumorosità/sulle vibrazioni

Livello di rumorosità $L_{pA}^{1),2)}$	82 dB (A)
Livello di potenza sonora garantito $L_{WA}^{2)}$	92 dB (A)

Utilizzare le protezioni dell'udito!

¹⁾ Misurato conf. EN ISO 11202:1995/AC:1997, a carico, Incertezza della misura K=3 dB (A)

Molatrice a due dischi GDS 200 L

Cod. ord.:	55122
 Allacciamento	230 V~50 Hz
 Potenza max.	550 W (P1/S2/30 min.)
 Numero dei giri a vuoto	2950 min ⁻¹
 Dimensioni del disco da molatura	200x25 mm
 Diametro albero motore	16 mm
 Peso	15 kg

Informazioni sulla rumorosità/sulle vibrazioni

Livello di rumorosità $L_{pA}^{1),2)}$	86 dB (A)
Livello di potenza sonora garantito $L_{WA}^{2)}$	96 dB (A)

Utilizzare le protezioni dell'udito!

¹⁾ Misurato conf. EN ISO 11202:1995/AC:1997, a carico, Incertezza della misura K=3 dB (A)

²⁾ I valori indicati sono relativi a emissioni e non devono perciò essere intesi anche come valori per la sicurezza sul posto di lavoro. Benché vi sia una correlazione tra livelli di emissione e di immissione non è possibile stabilire in modo attendibile se siano necessarie ulteriori precauzioni oppure no. I fattori che influiscono sul livello di immissioni effettivamente presente in un determinato momento sul posto di lavoro, comprendono le caratteristiche dell'ambiente di lavoro ed altre fonti di rumore, cioè il numero di macchinari e di altri processi di lavoro adiacenti. Inoltre i valori consentiti sul posto di lavoro possono variare da paese a paese. L'utente deve tuttavia utilizzare queste informazioni per attuare una migliore valutazione dei danni e dei rischi.



Usare l'apparecchio solo dopo aver letto con attenzione e capito le istruzioni per l'uso. Rispettare tutte le istruzioni di sicurezza riportate nel Manuale. Comportarsi con cura verso le altre persone. In caso dei dubbi sul collegamento ed uso dell'apparecchio, rivolgersi cortesemente al CAT.

Uso in conformità alla destinazione

Smerigliatrici da banco per eliminare sbavature, molatura e affilatura dei pezzi in acciaio e leghe di acciaio. Questo impianto può essere utilizzato solo per lo scopo indicato. Con riferimento ai dati tecnici ed alle istruzioni di sicurezza. All'inadempimento delle istituzioni delle direttive generalmente valide e delle istituzioni nel presente Manuale il costruttore non assume alcuna responsabilità dei danni.

Descrizione dell'elettro utensile

- Lampada LED
- Disco di protezione
- Mola abrasiva K60
- Supporto per il pezzo in lavorazione
- interruttore ON/OFF
- Presa
- Foro per il montaggio del banco di lavoro
- Disco di protezione
- Mola abrasiva K36
- Cuffia di protezione della mola abrasiva
- Diamantatura
- Protezione antiscintille

Rischi residui

Pericolo delle ferite!

Non avvicinare mai le mani alla mola abrasiva in funzione.

Pericolo di lesioni alle dita e alle mani dovute alle mole abrasive rotanti in caso di operazioni inesatte di guida o di supporto del pezzo lavorato.

Nonostante siano state rispettate tutte le relative prescrizioni, all'uso della sega possono originarsi i pericoli, per esempio:

- lancio delle parti del pezzo in lavorazione,
- lancio delle parti dell'utensile danneggiato,
- emissioni acustiche,
- formazione della polvere di legno.

Comportamento in caso d'emergenza

Applicare il pronto soccorso relativo all'incidente e rivolgersi più rapidamente al medico qualificato. Proteggere il ferito agli ulteriori incidenti e tranquillizzarlo. Con riferimento alla DIN 13164, il luogo di lavoro deve essere sempre dotato della cassetta di pronto soccorso per eventuali incidenti. Il materiale utilizzato deve essere aggiunto immediatamente.

In caso di richiesta del pronto soccorso comunicare le seguenti informazioni:

1. Luogo dell'incidente
2. Tipo dell'incidente
3. Numero dei feriti
4. Tipo della ferita

Requisiti all'operatore

L'operatore è obbligato, prima di usare la macchina, leggere attentamente il Manuale d'Uso.

Qualifica: Oltre le istruzioni dettagliate del professionista, per uso della macchina non è necessaria alcuna qualifica speciale.

Età minima: Possono lavorare con l'apparecchio solo le persone che hanno raggiunto 16 anni.

L'eccezione rappresenta lo sfruttamento dei minorenni per lo scopo dell'addestramento professionale per raggiungere la pratica sotto controllo dell'istruttore. Istruzioni: L'uso dell'apparecchio richiede solo le adeguate istruzioni del professionista rispettivamente leggere il Manuale d'Uso. Non sono necessarie le istruzioni speciali.

L'operatore è responsabile verso i terzi degli incidenti oppure pericoli.

Simboli

	Avviso/attenzione!
	Prima dell'uso leggere il Manuale d'Uso!
	Prima di eseguire lavori di qualsiasi tipo sull'apparecchio levare sempre la spina dalla presa di corrente.
	Utilizzare gli occhiali di protezione! Utilizzare le protezioni dell'udito!
	Indossare una maschera di protezione contro la polvere!
	Utilizzare i guanti di protezione!
	Indossare le scarpe antifortunistiche con puntali in acciaio!
	Divieto di mettere le mani dentro
	Proteggere all'umidità Non esporre la macchina alla pioggia.
	Divieto della manovra con la catenella
	Divieto della manovra con i capelli lunghi
	Divieto di operare in cravatta
	Proteggere all'umidità
	Proteggere contro il gelo
	Tenere lontani i bambini ed altre persone dall'elettrotensile
	Tenere le persone circostanti in distanza sicura dall'apparecchio (min. 5 m)
	Avviso agli oggetti lanciati
	Avvertimento contro il pericolo di trascinarsi



Gli apparecchi elettrici/elettronici difettosi e/o da smaltire devono essere consegnati ai centri autorizzati.



Proteggere all'umidità



L'imballo deve essere rivolto verso alto

Avvertenze di sicurezza generali per elettrotensili

⚠ Avvertenza

Leggere tutte le istruzioni ed avvertimenti di sicurezza.

Mancata osservazione delle avvertenze sottostanti potrebbe provocare scosse elettriche, incendi e/o seri incidenti.

Conservare tutte le indicazioni e istruzioni di sicurezza per il loro futuro uso.

Il termine „elettrotensile“ utilizzato nelle indicazioni di sicurezza si riferisce ad utensili elettrici alimentati dalla rete (con cavo di rete) e ad utensili elettrici alimentati a batteria (senza cavo di rete).

1) Sicurezza della postazione di lavoro

- Tenere la postazione di lavoro pulita e ben illuminata.** Il disordine oppure la postazione di lavoro non illuminata possono essere causa di incidenti.
- Evitare d'impiegare l'elettrotensile in ambienti esposti al rischio di esplosioni dove si trovano liquidi, gas o polveri infiammabili. Gli elettrotensili producono scintille che possono far infiammare la polvere o i gas.
- Tenere lontani i bambini ed altre persone dall'elettrotensile. Ogni eventuale distrazione può comportare la perdita del controllo sull'elettrotensile.

2) Sicurezza elettrica

- La spina di allacciamento alla rete dell'elettrotensile deve essere adatta alla presa. Evitare assolutamente di apportare modifiche alla spina. Non impiegare spine adattatrici assieme ad elettrotensili dotati di collegamento a terra.** Le spine non modificate e le prese adatte riducono il rischio di scosse elettriche
- Evitare il contatto fisico con superfici collegate a terra, come tubi, riscaldamenti, cucine elettriche e frigoriferi. Sussiste un maggior rischio di scosse elettriche nel momento se il vostro corpo è messo a terra.
- Proteggere gli elettrotensili dalla pioggia o dall'umidità. La penetrazione dell'acqua in un elettrotensile aumenta il rischio di scosse elettriche.
- Non usare il cavo per scopi diversi da quelli previsti ed, in particolare, non usarlo per trasportare o per appendere l'elettrotensile oppure per estrarre la**

spina dalla presa di corrente. Non avvicinare il cavo alle temperature eccessive, olio, spigoli I cavi danneggiati o aggrovigliati aumentano il rischio di scosse elettriche.

- Qualora si voglia usare l'elettrotensile all'aperto, impiegare solo ed esclusivamente i cavi di prolunga che siano adatti per l'impiego all'esterno. L'uso di un cavo di prolunga omologato per l'impiego all'esterno riduce il rischio di scosse elettriche.
- Qualora non fosse possibile evitare l'uso dell'elettrotensile in ambiente umido, utilizzare un interruttore di sicurezza RCL. L'uso di un interruttore di sicurezza RCD riduce il rischio di scosse elettriche.

3) Sicurezza delle persone

- E' importante concentrarsi su ciò che si sta facendo e maneggiare con giudizio l'elettrotensile durante le operazioni di lavoro. Non utilizzare mai l'elettrotensile in caso di stanchezza oppure quando ci si trovi sotto l'effetto di droghe, bevande alcol** Un attimo di distrazione mentre si usa l'elettrotensile può provocare seri incidenti.
- Indossare sempre dispositivi di protezione individuale nonché occhiali protettivi.** Indossando i dispositivi di protezione individuale quali maschera di respirazione, scarpe antiscivolo, elmetto di protezione, oppure tappi per le orecchie a seconda del tipo e dell'applicazione dell'elettrotensile, si riduce il rischio di incidenti.
- Evitare l'accensione involontaria dell'elettrotensile. Prima di collegarlo alla rete di alimentazione elettrica e/o alla batteria ricaricabile, prima di prenderlo oppure prima di iniziare a trasportarlo, assicurarsi che l'elettrotensile sia spento. Tenendo il dito sopra l'interruttore mentre si trasporta l'elettrotensile oppure collegandolo all'alimentazione di corrente con l'interruttore inserito, possono verificarsi gravi incidenti.
- Prima di accendere l'elettrotensile togliere gli attrezzi di regolazione o le chiavi.** Un utensile oppure una chiave che si trovi in una parte rotante della macchina può provocare seri incidenti.
- Evitare una posizione anomala del corpo. Mettersi in posizione sicura e mantenere l'equilibrio in ogni situazione.** In questo modo è possibile controllare meglio l'elettrotensile in caso di situazioni inaspettate.
- Indossare vestiti adeguati. Non indossare vestiti larghi e gioielli. Tenere i capelli, i vestiti ed i guanti lontani da pezzi in movimento. Vestiti larghi, gioielli o capelli lunghi potranno impigliarsi in parti in movimento.
- In caso fosse previsto il montaggio di dispositivi di aspirazione della polvere e di raccolta, assicurarsi che gli stessi siano collegati e che vengano utilizzati correttamente.** L'utilizzo di un'aspirapolvere può ridurre lo sviluppo delle situazioni pericolose dovute alla polvere.

4) Uso e manutenzione dell'elettrotensile

- a) **Non sottoporre la macchina a sovraccarico. Per il lavoro specifico, utilizzare esclusivamente l'elettrotensile idoneo.** Con un elettrotensile adatto si lavora in modo migliore e più sicuro nell'ambito della sua potenza di prestazione.
- b) Non utilizzare mai l'elettrotensile con interruttore difettoso. L'elettrotensile che non può essere spento o acceso, è pericoloso e deve essere aggiustato.
- c) Prima di procedere ad operazioni di regolazione sull'apparecchio o di sostituzione degli accessori oppure prima di posare la macchina al termine di un lavoro, estrarre sempre la spina dalla presa della corrente e/o estrarre la batteria ricaricabile. Tale precauzione eviterà che l'elettrotensile possa essere messo in funzione involontariamente.
- d) **Quando gli elettrotensili non vengono utilizzati, vanno conservati fuori dalla portata dei bambini. Non fare usare l'elettrotensile a persone che non siano abituate ad usarlo o che non abbiano letto le presenti istruzioni.** Gli elettrotensili sono macchine pericolose se utilizzati da persone non dotate di sufficiente esperienza.
- e) Eseguire la manutenzione dell'elettrotensile operando con la dovuta diligenza. Accertarsi che le parti mobili della macchina funzionino perfettamente, che non s'inceppino e che non ci siano pezzi rotti o danneggiati al punto da limitare la funzione dell'utensile. Numerosi incidenti sono causati da elettrotensili la cui manutenzione è stata effettuata poco accuratamente.
- f) **Mantenere gli utensili da taglio sempre affilati e puliti.** Gli utensili da taglio curati con particolare attenzione e con taglienti affilati s'inceppano meno frequentemente e sono più facili da condurre.
- g) **Utilizzare gli elettrotensili, gli accessori opzionali, gli utensili per applicazioni specifiche ecc., sempre attenendosi alle presenti istruzioni. Tenere sempre presente le condizioni di lavoro e le operazioni da eseguire.** L'impiego di elettrotensili per usi diversi da quelli consentiti potrà dar luogo a situazioni di pericolo.
- 5) Assistenza**
- a) **Fare riparare l'elettrotensile solo ed esclusivamente da personale autorizzato, e solo impiegando pezzi di ricambio originali.** In tal modo potrà essere salvaguardata la sicurezza dell'elettrotensile.

Istruzioni di sicurezza Molatrice a due dischi

⚠ L'esercizio è ammesso solo con l'interruttore di sicurezza alla corrente falsa (RCD max. corrente falsa 30 mA).

L'apparecchio va collegato alla presa di 230 V con fusibile di 16 A.

Utilizzare la protezione dell'udito. L'esposizione prolungata al rumore senza protezione può causare danni sull'udito.

Indossare gli occhiali di protezione

AVVERTENZA La polvere formatasi durante il lavoro può essere dannosa per salute e si dovrebbe mai aspirare. Usare l'aspiratore della polvere ed utilizzare anche il respiratore. Rimuovere accuratamente i depositi polverosi, per esempio con un aspirapolvere.

L'apparecchio deve essere posato risp. fissato, durante il suo funzionamento, su una superficie orizzontale e piana (ad es. banco di lavoro)

Spegnere l'apparecchio uscendo dal luogo di lavoro, sconnettere la spina dalla presa.

⚠ Prima di ogni messa in funzione controllare tutti i raccordi a vite e ad inserimento, anche i dispositivi di protezione, riguardando la rigidità e serraggio giusto e la funzione non disturbata di tutte le parti mobili.

⚠ E' severamente vietato smontare, modificare i dispositivi di protezione trovatisi sulla macchina, utilizzarli in controversia alla loro destinazione oppure montare i dispositivi di protezione degli altri produttori.

⚠ L'apparecchio non deve essere utilizzato se danneggiato oppure con i dispositivi di sicurezza difettosi. Cambiare le parti usurate e danneggiate.

Tutti i difetti dell'elettrotensile, compresi quelli del dispositivo di protezione o mola abrasiva, vanno denunciati subito dopo il suo rilevamento al tecnico di sicurezza.

Prima di ogni utilizzo controllare che l'apparecchio, cavo d'alimentazione, cavi da prolunga e la spina siano integri e senza danni. Le parti danneggiate devono essere controllate e riparate da un tecnico.

Prima di premere l'interruttore ON/OFF, assicurarsi che la mola abrasiva sia stata montata correttamente.

Per il lavoro sicuro utilizzare i dispositivi quali ad es. supporti per l'utensile, lente di ingrandimento, supporto per il pezzo lavorato, ecc.

E' severamente vietato di eliminare schegge e trucioli dall'apparecchio in funzione.

Non usare dischi sega non affilati, danneggiati o deformati.

Scegliere la mola abrasiva adatta al pezzo da lavorare.

Le mole abrasive non conformi alle caratteristiche indicate nel presente manuale non vanno utilizzate.

Occorre rispettare i giri massimi indicati sulla mola abrasiva.

Fare conoscenza con le operazioni sicure di pulizia, manutenzione e rimozione regolare delle schegge e delle polveri in modo da diminuire il rischio di incendio.

Assicurarsi che la flangia usata sia idonea al relativo scopo di uso secondo le indicazioni del costruttore.

Qualora l'elettrotensile dovesse bloccarsi, spegnerlo subito. Sconnettere la spina ed eliminare il pezzo inceppato.

Controllare frequentemente la distanza della protezione antiscintille ed aggiustare, in modo idoneo, l'usura della mola abrasiva. La distanza tra la protezione antiscintille e la mola abrasiva deve essere più piccola possibile (max. 2 mm).

Controllare regolarmente la regolazione del supporto per il pezzo in lavorazione aggiustando, se necessario, l'usura della mola abrasiva.

Non rettificare con mola abrasiva fredda. Lasciar girare la mola abrasiva un minuto a vuoto prima di iniziare a lavorare.

Non lavorare sui lati della mola abrasiva. Rettificare sempre operando dalla parte frontale.

Non applicare il refrigerante direttamente sulla mola abrasiva. Il refrigerante può pregiudicare l'adesione della mola abrasiva provocando le interruzioni del suo funzionamento.

Diamantare la mola abrasiva solo sul lato frontale.

Durante la rettifica si sviluppano le temperature elevate. Toccare il pezzo lavorato solo se sufficientemente raffreddato.

AVVERTIMENTO IMPORTANTE

In caso di sovraccarico l'utensile si spegne automaticamente. Dopo il raffreddamento (di diversa durata) il motore può essere di nuovo acceso.

Tenere fermamente i pezzi in lavorazione con l'aiuto di uno strumento idoneo (ad es. pinze), per evitare lesioni.

Manutenzione

 **Prima di eseguire i lavori di qualsiasi tipo sulla pompa sconnettere prima sempre la spina dalla presa di rete.**

AVVERTENZA In caso dei danni sulla pompa oppure sui dispositivi di sicurezza della stessa, la pompa non deve essere utilizzata.

Tutte le riparazioni e i lavori non descritte nel presente manuale d'uso possono essere eseguite solo da

personale qualificato e autorizzato.

Mantenere sempre pulito l'apparecchio, in particolare le fessure di ventilazione. Pulire regolarmente la raccolta trucioli e/o cappa aspirante. Mai spruzzare l'acqua sull'apparecchio!

Utilizzare solo gli accessori e ricambi originali.

Solo l'apparecchio periodicamente mantenuto e curato può essere un'aiutante soddisfacente. La manutenzione e cura mancanti possono portare agli incidenti e ferite inaspettabili.

Non pulire la macchina e i suoi componenti con solventi, liquidi infiammabili o tossici. Impiegare solamente un panno umido.

Tutte le parti mobili trattare con olio ecologico.

In caso di necessità consultare la lista dei ricambi sul sito www.guede.com.

Garanzia

Il periodo di garanzia è di 12 mesi in caso di uso industriale, di 24 mesi per i consumatori, e inizia a decorrere dalla data dell'acquisto dell'apparecchio.

La garanzia include esclusivamente gli inconvenienti dovuti dal difetto del materiale oppure dal difetto dalla produzione. Per la contestazione in garanzia occorre allegare l'originale del documento d'acquisto riportante la data di vendita.

La garanzia non include l'uso profano, es. sovraccarico dell'apparecchio, manomissione, danni dall'intervento estero oppure dagli oggetti. La garanzia non include anche l'inosservanza del Manuale d'Uso, del montaggio e l'usura normale.

Smaltimento

Gli avvisi per lo smaltimento derivano dai pittogrammi applicati sull'apparecchio, rispettz. sull'imballo.



Non gettare apparecchiature elettriche nei rifiuti urbani, sfruttare il punto di raccolta del proprio comune. Chiedere presso il relativo ufficio comunale dove si trovano tali punti di raccolta. Se le apparecchiature non vengono smaltite in modo controllato, le sostanze pericolose possono penetrare, a causa degli impatti ambientali, nelle acque sotterranee, entrando nella catena alimentare o avvelenando, per molti anni, sia la fauna che la flora. In caso di sostituzione del vostro vecchio apparecchio da uno nuovo, il venditore è tenuto, per legge, a ritirare gratuitamente il vecchio apparecchio da smaltire.

Smaltimento dell'imballo da trasporto.

L'imballo protegge l'apparecchio contro i danni durante il trasporto. I materiali d'imballo vengono scelti normalmente secondo i criteri ecologicamente accettabili ed i criteri di manipolazione dei rifiuti e sono quindi riciclabili. La restituzione dell'imballo al circolo dei materiali risparmia le materie prime e diminuisce la presenza dei rifiuti. Le singole parti degli imballi (es. foglio, styropor®) possono essere pericolosi per i bambini.

C'è il pericolo di soffocamento! Depositare le parti di imballaggio fuori dalla portata dei bambini e smaltirle più presto possibile.

Servizio

Avete le domande tecniche? Contestazioni? Avete bisogno dei ricambi oppure del Manuale d'Uso? Sul nostro sito <http://www.guede.com/support>, nel settore Servizio, Vi aiuteremo velocemente ed in via non burocratica. Ci darestes la mano, per favore, per poter aiutar Vi? Per poter identificare il Vostro apparecchio nel caso di contestazione abbiamo bisogno del numero di serie, cod. ord. e l'anno di produzione. Tutte queste indicazioni troverete sulla targhetta della macchina. Per avere questi dati sempre disponibili, indicarli qui sotto, per favore:

N° serie:

Cod. ord.:







Anno di produzione:

Belangrijke informatie voor klanten

Houd er rekening mee dat een retourzending, binnen of ook buiten de garantieperiode, principieel in de originele verpakking uitgevoerd zou moeten worden. Door deze maatregel worden onnodige transportschaden en hun vaak controversiële regelgevingen effectief vermeden. Enkel in de originele doos is uw apparaat optimaal beschermd en blijft daardoor een soepele verwerking gewaarborgd.

Technische Gegevens

Dubbelslijper GDS 150 L

Artikel-Nr.	55121
 Aansluiting	230 V~50 Hz
 Max. vermogen	350 W (P1/S2/30 min.)
 Onbelast toerental.....	2950 min ⁻¹
 Afmetingen van de slijpschijf.....	150x20 mm
 Motoras Ø.....	12,7 mm
 Gewicht	9,5 kg







Geluids-/trillingsinformatie

Geluidsdrukniveau $L_{pA}^{1),2)}$	82 dB (A)
Gegarandeerd geluidsdrukniveau $L_{WA}^{2)}$	92 dB (A)

Draag oorbeschermers!

¹⁾ Gemeten volgens EN ISO 11202:1995/AC:1997, belast, Onzekerheid K=3 dB (A)

Dubbelslijper GDS 200 L

Artikel-Nr.	55122
 Aansluiting	230 V~50 Hz
 Max. vermogen	550 W (P1/S2/30 min.)
 Onbelast toerental.....	2950 min ⁻¹
 Afmetingen van de slijpschijf.....	200x25 mm
 Motoras Ø.....	16 mm
 Gewicht	15 kg

Geluids-/trillingsinformatie

Geluidsdrukniveau $L_{pA}^{1),2)}$	86 dB (A)
Gegarandeerd geluidsdrukniveau $L_{WA}^{2)}$	96 dB (A)

Draag oorbeschermers!

¹⁾ Gemeten volgens EN ISO 11202:1995/AC:1997, belast, Onzekerheid K=3 dB (A)

²⁾ De vermelde waarden zijn emissiewaarden en zijn zodoende niet tevens ook veilige werkplaatswaarden. Ofschoon er een cor- relatie tussen emissie- en immissiewaarden bestaat, kan hieruit niet betrouwbaar worden afgeleid of bijkomende voorzorgsmaat- regelen noodzakelijk zijn of niet. Factoren die het actuele immissiepeil op de werkplek beïnvloeden, omvatten de aard van de werkrimte en andere geluidsbronnen, bijv. het aantal machines en andere naburige werkprocessen. De toegelaten werkplek- waarden kunnen ook van land tot land verschillen. Deze informatie dient echter de gebruiker in staat te stellen, een betere in- schatting van bedreiging en risico uit te voeren.



Gebruik het apparaat pas nadat u de gebruiksaanwijzing gelezen en begrepen hebt. Let op alle, in de gebruiksaanwijzing aangegeven, veiligheidsinstructies. Gedraagt u zich verantwoord tegenover andere personen. Indien betreffende de aansluiting en het bedienen van het apparaat twijfels ontstaan, kunt u zich tot de klantendienst wenden.

Voorgeschreven Gebruik Van Het System

Dubbelslijpmachines voor het afbramen, slijpen en scherp-slijpen van stalen werkstukken en staallegeringen. Dit apparaat uitsluitend gebruiken voor normaal gebruik, zoals aangegeven. Rekening houdend met de technische gegevens en veiligheidsinstructies. Bij niet naleving van de bepalingen uit de algemeen geldende voorschriften, evenals van de bepalingen uit deze gebruiksaanwijzing, kan de producent voor schaden niet aansprakelijk gesteld worden.

Beschrijving van het apparaat

1. LED-lamp
2. Veiligheidsscherm
3. Slijpschijf K60
4. Oplegplaats voor werkstukken
5. Aan/uit-schakelaar
6. Schuiflade
7. Boorgat voor werkbankmontage
8. Veiligheidsscherm
9. Slijpschijf K36
10. Slijpschijfbeschermer
11. Dressen
12. Vonkenbeschermer

Restrisico's

Letselgevaar!

Nooit de handen in de buurt van de slijpschijf houden.

Letselgevaar voor vingers en handen door de draaiende slijpschijven bij een verkeerde bediening of het verkeerd opleggen van het te slijpen werkstuk.

Ook wanneer men zich aan alle relevante bouwvoorschriften houdt, kunnen zich bij gebruik van de machine nog gevaarlijke situaties voordoen, bijv. als gevolg van:

- het wegvliegen van werkstukdelen,
- het wegvliegen van werkstukdelen bij beschadigd gereedschap,
- de geluidsemisatie,
- de houtstofemissie.

Handelswijze in noodgeval

Tref de noodzakelijke maatregelen om éérste hulp te verlenen, die met het letsel overeenkomt en vraag zo snel mogelijk gekwalificeerde medische hulp aan. Bescherm gewonde personen voor overig letsel en stel ze gerust. Voor het eventueel plaatsvinden van een ongeval zou altijd een verbandtrommel, volgens DIN 13164, op de werkplaats bij de hand moeten zijn. Het uit de verbandtrommel genomen materiaal dient onmiddellijk aangevuld te worden. Indien u hulp vraagt, geef de volgende gegevens door:

1. Plaats van het ongeval
2. Soort van het ongeval
3. Aantal gewonden mensen
4. Soort verwondingen

Eisen aan de bedienende persoon

De bedienende persoon moet, voor het gebruik van het apparaat, de gebruiksaanwijzing goed gelezen hebben.

Kwalificatie: Behalve een uitvoerige instructie door vakkundig verkooppersoneel is er geen speciale kwalificatie voor het gebruik van het apparaat nodig.

Minimale leeftijd: Het apparaat mag slechts door personen gebruikt worden van 16 jaar of ouder. Uitzondering hierop is het gebruik door jeugdige personen bij een beroepsopleiding ter verkrijging van vaardigheid en indien dit onder toezicht van een opleider plaats vindt.

Scholing: Om het apparaat te kunnen gebruiken is enig passend onderricht, door een vakman, resp. de bedieningsaanwijzing, voldoende. Een speciale scholing is niet noodzakelijk.

De bedienende persoon is verantwoordelijk voor ongevallen of gevaren tegenover derden.

Symbolen



Waarschuwing/Let op!



Gebruiksaanwijzing lezen!



Trek vóór alle werkzaamheden aan het apparaat altijd eerst de steker uit de contactdoos.



Veiligheidsbril dragen!
Draag oorbeschermers!



Licht mondkapje dragen!



Veiligheidshandschoenen dragen!



Veiligheidsschoenen met stalen neuzen dragen!



Ingrijpen verboden



Tegen vocht beschermen
Stel de machine niet bloot aan regen.



Bediening met halsketting verboden



Bediening met lang haar verboden



Bediening met een stropdas is verboden



Tegen vocht beschermen



Tegen vorst beschermen



Houd kinderen en overige personen tijdens het gebruik van elektrische werktuigen op afstand.



Houd in de omgeving staande personen op een veilige afstand van de machine (minimaal 5 m)



Waarschuwing voor weggeslingerde onderdelen



Waarschuwing voor inzuiggevaar



Beschadigde en/of verwijderde elektrische of elektronische apparaten bij de daarvoor bestemde recyclingplaatsen afleveren



Tegen vocht beschermen



Verpakkingsoriëntering boven

Algemene veiligheidsinstructies voor elektrische werktuigen

⚠ Waarschuwing

Lees alle veiligheidsinstructies en aanwijzingen. Het niet opvolgen van veiligheidsinstructies en aanwijzingen kan een elektrische schok, brand en/of zware letsels veroorzaken.

Bewaar voor de toekomst alle veiligheidsinstructies en aanwijzingen.

De in de veiligheidsinstructies gebruikte term „elektrisch werktuig“ verwijst ook naar elektrische werktuigen met een netvoeding (met netkabel) en eveneens naar elektrische werktuigen met een accuvoeding (zonder netkabel).

1) Veiligheid op de werkplek

- a) **Houd je werkomgeving schoon en goed verlicht.** Wanorde of niet verlichte werkplekken kunnen tot ongevallen leiden.
- b) Gebruik het elektrische werktuig niet in een explosiegevaarlijke omgeving waarin zich brandbare vloeistoffen, gassen of stoffen bevinden. Elektrische werktuigen geven vonken af die stof of dampen doen ontsteken.
- c) Houd kinderen en overige personen tijdens het gebruik van elektrische werktuigen op afstand. Bij afleiding kan de controle over het apparaat verloren gaan.

2) Elektrische veiligheid

- a) **De aansluitstekker van het elektrische werktuig dient in het stopcontact te passen. De stekker mag op geen enkele wijze veranderd worden. Gebruik geen adapterstekker samen met randgeaarde elektrische werktuigen.** Ongewijzigde stekkers en passende stopcontacten verlagen het risico van een elektrische schok.
- b) Vermijd lichamelijk contact met geaarde oppervlakten zoals buizen, verwarmingselementen, fornuizen en koelkasten. Er bestaat een verhoogd risico van een elektrische schok, indien uw lichaam geaard is.
- c) Houd elektrische werktuigen ver van regen of andere

nattigheid. Indringing van water in een elektrisch werktuig verhoogt het risico van een elektrische schok.

- d) **Gebruik de elektrakabel niet om het elektrische werktuig te dragen, op te hangen of om de stekker uit het stopcontact te trekken. Houd de kabel ver van warmte, olie, scherpe kanten en/of bewegende apparaatonderdelen.** Beschadigde of verdraaide kabels verhogen het risico van een elektrische schok.
- e) Indien met een elektrisch werktuig in de open lucht gewerkt wordt, gebruik dan enkel verlengkabels die voor het gebruik in de open lucht geschikt zijn. Het gebruik van een voor buitengebruik geschikte verlengkabel vermindert het risico van een elektrische schok.
- f) Als gebruik van het elektrische gereedschap in een vochtige omgeving onvermijdelijk is, maak dan gebruik van een veiligheidsschakelaar voor foutstroom. Het gebruik van een veiligheidsschakelaar voor foutstroom vermindert het risico van een elektrische schok.

3) Veiligheid van personen

- a) **Wees attent, let op wat u doet en ga met verstand aan het werk met elektrische werktuigen. Gebruik niet een elektrisch werktuig, indien u moe bent of onder invloed van drugs, alcohol of medicijnen staat.** Een moment van onoplettendheid bij het gebruik van een elektrisch werktuig kan tot ernstige letsels leiden.
- b) **Draag persoonlijke beschermende uitrustingen en altijd een veiligheidsbril.** Het dragen van persoonlijke beschermende uitrustingen, zoals een stofmasker, veiligheidsschoenen met antislipzool, veiligheidshelm of gehoorbeschermer, afhankelijk van het type en het gebruik van het elektrische werktuig, vermindert het risico van letsels
- c) Vermijd een ongewenste inbedrijfneming. Controleer of het elektrische werktuig uitgeschakeld is, indien dit aan de stroomtoevoer en/of accu aangesloten, opgetild of gedragen wordt. Als u bij het dragen van het elektrische werktuig een vinger aan of bij de schakelaar hebt of het apparaat met de schakelaar ingeschakeld aan de stroomvoorziening aansluit, kan dit tot ongevallen leiden.
- d) **Verwijder instelgereedschap of schroefslutels voordat het elektrische werktuig wordt ingeschakeld.** Een werktuig of sleutel, die zich aan een draaiend apparaatonderdeel bevindt, kan tot letsels leiden.
- e) **Vermijd abnormale lichaams houdingen. Zorg er altijd voor dat u veilig staat en het evenwicht niet verliest.** Op een dergelijke wijze kan het elektrische werktuig in onverwachte situaties beter gecontroleerd worden.

- f) Draag geschikte kleding. Draag geen wijde kleding of sierraden. Houd uw haar, kleding en handschoenen ver van bewegende onderdelen. Losse kleding, sierraden of lang haar kunnen door bewegende delen gegrepen worden.
- g) **Als inrichtingen voor stofafzuiging en -opvang gemonteerd kunnen worden, controleer dan of deze aangesloten zijn en op juiste wijze gebruikt worden.** Gebruik van een stofafzuiging kan de gevaren door stof verminderen.
- 4) **Gebruik en behandeling van het elektrische werktuig**
 - a) **Overbelast het apparaat niet. Gebruik voor het werk het daarvoor bestemde elektrische werktuig.** Met het passende elektrische werktuig wordt beter en veiliger, in het aangegeven prestatiegebied, gewerkt.
 - b) Gebruik geen enkel elektrisch werktuig waarvan de schakelaar defect is. Een elektrisch werktuig, dat niet meer in- of uitgeschakeld kan worden is gevaarlijk en moet gerepareerd worden.
 - c) Neem de stekker uit het stopcontact en/of verwijder de accu voordat instellingen aan het apparaat worden uitgevoerd, onderdelen worden vervangen of het apparaat na gebruik wordt weggezet. Deze voorzorgsmaatregelen verhinderen een ongewenste start van het elektrische werktuig.
 - d) **Bewaar elektrische werktuigen, die niet in gebruik zijn, buiten het bereik van kinderen. Laat personen niet het apparaat gebruiken die daarmee niet vertrouwd zijn of deze aanwijzingen niet hebben gelezen.** Elektrische werktuigen zijn gevaarlijk, indien deze door onervaren personen worden gebruikt.
 - e) Onderhoud elektrische werktuigen zorgvuldig. Controleer of de bewegelijke onderdelen perfect functioneren en niet klemmen, of onderdelen gebroken of zodanig beschadigd zijn dat de functie van het elektrische werktuig is beïnvloed. Laat beschadigde onderdelen of ongevallen vinden hun oorzaak in slecht onderhouden elektrische werktuigen.
 - f) **Houd snijwerktuigen scherp en schoon.** Zorgvuldig onderhouden snijwerktuigen met scherpe snijkanten lopen minder snel vast en zijn eenvoudiger te bedienen.
 - g) **Gebruik elektrische werktuigen, accessoires, inzetwerktuigen etc. in overeenstemming met deze aanwijzingen. Houd daarbij rekening met de arbeidsomstandigheden en de uit te voeren werkzaamheden.** Het gebruik van elektrische werktuigen voor andere dan de beoogde toepassingen kan tot gevaarlijke situaties leiden.

5) Service

- a) **Laat uw elektrische werktuig uitsluitend door gekwalificeerd vakkundig personeel en uitsluitend met originele reserveonderdelen repareren.** Daardoor wordt gewaarborgd dat de veiligheid van het apparaat behouden blijft.

Veiligheidsadviezen Dubbelslijper

⚠ Het gebruik is slechts met een foutstroomschakelaar (RCD max. foutstroom van 30 mA) toegestaan.

Het apparaat moet aan een 230 V stekker met een beveiliging van 16 A aangesloten worden.

Draag oorbeschermers. Blootstelling aan geluid kan het gehoor beschadigen.

Draag een veiligheidsbril.

WAARSCHUWING Stof die vrijkomt tijdens het werken vormt vaak een gevaar voor de gezondheid en mag niet met het lichaam in aanraking komen. Machines met stofafzuiging gebruiken en tevens geschikte stofmaskers dragen. Vrijgekomen stof grondig verwijderen resp. opzuigen.

De machine dient tijdens het gebruik op een horizontaal, vlak oppervlak te staan, resp. bevestigd te zijn (bijv. een werkbank)

Schakel de machine uit zolang deze onbewaakt is en koppel deze van stroomtoevoer af.

⚠ Controleer vóór ieder inbedrijfstelling alle schroef- en steekverbindingen evenals beschermingsinrichtingen op vastheid en juiste plaatsing en of alle lichtdraaiend zijn.

⚠ Het is streng verboden de aan de machine aangebrachte veiligheidsinrichtingen te demonteren, het gebruiksdoel te veranderen of vreemde beschermingsinrichtingen aan te brengen.

⚠ Het apparaat mag niet gebruikt worden, als het beschadigd is of de beschermingsinrichtingen defect zijn. Vervang versleten of beschadigde onderdelen.

Fouten in de machine, inclusief de beschermingsinrichting of de slijpschijf, moeten onmiddellijk na het ontdekken aan de voor veiligheid verantwoordelijke persoon gemeld worden.

Voor alle ombouw- of onderhoudswerkzaamheden, de stekker uit de wandcontactdoos nemen.

Voordat de aan/uit-schakelaar wordt bediend, controleer of de slijpschijf juist is gemonteerd.

Gebruik voor het veilige werken inrichtingen zoals bijv.

oplegplaats voor werktuigen, loep, werkstukhouder etc. Het is streng verboden, spanen of splinters bij een draaiende machine te verwijderen.

Gebruik geen zaagbladen die bot, beschadigd of vervormd zijn.

Een voor het te bewerken werkstuk geschikte slijpschijf te kiezen.

Slijpschijven, die niet voldoen aan de gegevens zoals aangegeven in deze gebruiksaanwijzing, mogen niet gebruikt worden.

Het op de slijpschijf aangegeven hoogste toerental dient opgevolgd te worden.

Maakt u zich vertrouwd met de veilige werkzaamheden, reiniging, onderhoud en regelmatige verwijdering van spanen en stof voor vermindering van brandrisico.

Overtuigt u zich dat de gebruikte flensen, zoals door de producent aangegeven, voor het gebruiksdoel geschikt zijn.

Schakel de machine bij een blokkering onmiddellijk uit. Neem de netstekker uit en verwijder het vastgeklemde werkstuk.

Instelling van de vonkenbescherming regelmatig controleren en aan de slijtage van de slijpschijf dienovereenkomstig aanpassen. De afstand tussen de vonkenbescherming en slijpschijf zo klein als mogelijk (niet groter dan 2 mm).

De instelling van de oplegplaats voor werkstukken regelmatig controleren en aan de slijtage van de slijpschijf dienovereenkomstig aanpassen.

Niet met een koude slijpschijf slijpen. Slijpschijf voor het werkbegin één minuut lang stationair laten draaien.

Niet aan de zijkant van de slijpschijf slijpen. Uitsluitend aan de kopse kant van de schijf slijpen.

Koelmiddel niet direct op de slijpschijf aanbrengen.

Het koelmiddel kan de hechtsterkte van de slijpschijf beïnvloeden en zo tot uitval leiden.

De slijpschijf uitsluitend aan de kopse kant dresen.

Slijpen produceert warmte. Werkstuk pas dan aanraken, als het voldoende afgekoeld is.

⚠ BELANGRIJKE AANWIJZING

Bij overbelasting van de motor schakelt deze zich zelf uit. Na een afkoeltijd (verschillend naar type) kan de motor opnieuw ingeschakeld worden.

Houd de te bewerken werkstukken met een werktuighouder (bijv. tang) vast om letsel te vermijden.

Onderhoud

⚠ Trek vóór alle werkzaamheden aan het apparaat altijd eerst de stekker uit de contactdoos.

WAARSCHUWING Het apparaat mag niet worden gebruikt als het beschadigd is of de veiligheidsinrichtingen defect zijn.

Reparaties en werkzaamheden, die niet in deze aanwijzing worden beschreven, enkel door gekwalificeerd personeel laten uitvoeren.

De machine, in het bijzonder de luchtsleuven, altijd goed schoon houden. Spanenuitwerper en/of stofafzuiging regelmatig reinigen. Nooit water op het apparaat spuiten!

Gebruik alléén origineel toebehoren en originele onderdelen.

Enkel een regelmatig onderhouden en een goed verzorgd apparaat kan een tot tevredenheid werkend hulpmiddel zijn. Onderhouds- en verzorgingsfouten kunnen tot onvoorziene ongevallen en letsels leiden.

Reinig de machine en zijn onderdelen niet met oplosmiddelen, ontvlambare of giftige vloeistoffen. Gebruik uitsluitend een vochtige doek en controleer of de stekker uit het stopcontact is genomen.

Behandel alle beweegbare onderdelen met milieuvriendelijke olie.

Bij behoefte vindt u de reserveonderdelenlijst op het internet onder www.guede.com.

Garantie

De garantieperiode is 12 maanden bij commercieel gebruik en 24 maanden voor eindgebruikers en begint met de datum van aankoop van het apparaat.

De garantie heeft uitsluitend betrekking op onvolkomenheden die op materiaal- of productiefouten betrekking hebben. Bij een claim van een onvolkomenheid, in de zin van garantie, dient de originele aankoopfactuur met de aankoopdatum bijgesloten te worden.

Van garantie uitgesloten zijn verkeerd gebruik, zoals bijv. overbelasting van het apparaat, gebruik van geweld, beschadigingen door vreemde invloeden of door vreemde voorwerpen. De niet-naleving van gebruiks- en montageaanwijzingen en normale slijtage zijn eveneens van garanties uitgesloten.

Verwijdering

De verwijdering instructies zijn met pictogrammen aangegeven die op het apparaat, resp. op de verpakking, te vinden zijn.



Verwijder elektrische apparaten niet als huisafval, gebruik de verzamelplaatsen in uw gemeente. Vraag bij uw gemeente voor informatie over deze verzamelplaatsen. Als elektrische apparaten ongecontroleerd verwijderd worden, kunnen tijdens de verwerking daarvan gevaarlijke stoffen in het grondwater ontstaan die vervolgens in de voedselketen terecht komen en de flora en fauna voor jarenlang vergiftigen. Indien het apparaat door een nieuw apparaat wordt vervangen, is de verkoper wettelijk verplicht het oude apparaat ten minste kosteloos voor verwijdering over te nemen.

Verwijdering van de transportverpakking

De verpakking beschermt het apparaat tegen transportschades. De verpakkingsmaterialen zijn meestal volgens milieuvriendelijke en verwijderingstechnische standpunten gekozen en derhalve recyclebaar. Het retour brengen van de verpakking in de materiaalomloop spaart grondstoffen en verlaagt de afvalhoeveelheden. Verpakkingsdelen (bijv. folies, styropor®) kunnen voor kinderen gevaarlijk zijn.

Er bestaat verstikkingsgevaar! Bewaar de verpakking buiten het bereik van kinderen en verwijder deze zo snel mogelijk.

Service

Hebt u technische vragen? Een reclamatie? Hebt u reserveonderdelen of een gebruiksaanwijzing nodig? Op onze website www.guede.com in Service helpen wij u snel en niet-bureaucratisch verder. Help ons om u te helpen, a.u.b. Om uw apparaat in geval van reclamatie te kunnen identificeren hebben wij het serienummer evenals artikelnummer en productiejaar nodig. Deze gegevens vindt u op het typeplaatje. Vul deze gegevens hieronder in om deze altijd bij de hand te hebben.

Serienummer:

Artikelnummer:

Bouwjaar:

Důležité informace pro zákazníka

Upozorňujeme, že vrácení během záruční doby nebo i po záruční době je třeba zásadně provést v originálním obalu. Tímto opatřením se účinně zabrání zbytečnému poškození při dopravě a jeho často spornému vyřízení. Přístroj je optimálně chráněn jen v originálním obalu, a tím je zajištěno plynulé zpracování.

Technické údaje

Dvojitá bruska GDS 150 L

Obj. č.	55121
Přípojka.....	230 V~50 Hz
Max. výkon	350 W (P1/S2/30 min.)
Počet otáček při běhu naprázdno.....	2950 min ⁻¹
Rozměry brusného kotouče	150x20 mm
Průměr hřídele motoru.....	12,7 mm
Hmotnost.....	9,5 kg

Informace o hluku / vibracích

Hladina akustického tlaku $L_{PA}^{1),2)}$	82 dB (A)
Zaručená hladina akustického výkonu $L_{WA}^{2)}$...	92 dB (A)

Používejte chrániče sluchu!

¹⁾ Změřeno podle EN ISO 11202:1995/AC:1997,
Chod při zatížení, Kolísavost K=3 dB (A)

Dvojitá bruska GDS 200 L

Obj. č.	55122
Přípojka.....	230 V~50 Hz
Max. výkon	550 W (P1/S2/30 min.)
Počet otáček při běhu naprázdno.....	2950 min ⁻¹
Rozměry brusného kotouče	200x25 mm
Průměr hřídele motoru.....	16 mm
Hmotnost.....	15 kg

Informace o hluku / vibracích

Hladina akustického tlaku $L_{PA}^{1),2)}$	86 dB (A)
Zaručená hladina akustického výkonu $L_{WA}^{2)}$...	96 dB (A)

Používejte chrániče sluchu!

¹⁾ Změřeno podle EN ISO 11202:1995/AC:1997,
Chod při zatížení, Kolísavost K=3 dB (A)

²⁾ Udané hodnoty jsou hodnoty emisní a nemusí proto na jistém určitém pracovišti vždy souhlasit. Ač je mezi emisními a imisními hodnotami souvztažnost, nelze s určitostí potvrdit zda dodatečná event. bezpečnostní opatření z hlediska hluku jsou nutná nebo ne. Faktory, které ovlivňují imisní hodnoty, jsou odvislé od času účinku hlukového zdroje, vybavení pracoviště a dalších event. zdrojů hluku na pracovišti např. počet strojů v činnosti a dalších zdrojů. Povolené hodnoty hluku na pracovišti mohou být v jednotlivých státech odlišné. Tato informace má pomoci uživateli k lepšímu odhadu míry ohrožení hlukem a riziku předcházet.



Čerpadlo použijte teprve po pozorném přečtení a porozumění návodu k obsluze. Dodržujte všechny v návodu uvedené bezpečnostní pokyny. Chovejte se zodpovědně vůči třetím osobám. Pokud máte o zapojení a obsluze přístroje pochybnosti, obraťte se na zákaznický servis.

Použití v souladu s určením

Dvojitě brusky k odstranění otrepů, broušení a ostření obrobků z oceli a ocelových slitin. Toto zařízení lze používat jen pro uvedený účel. S ohledem na technické údaje a bezpečnostní pokyny. Při nedodržení ustanovení z obecně platných předpisů a ustanovení z tohoto návodu nelze výrobce činit odpovědným za škody.

Popis přístroje

1. LED lampa
2. Ochranný kotouč
3. Brusný kotouč K60
4. Opěra obrobku
5. spínač ON/OFF
6. Zásuvka
7. Otvor pro montáž pracovního stolu
8. Ochranný kotouč
9. Brusný kotouč K36
10. Kryt brusného kotouče
11. Srovnávání
12. Ochrana proti jiskrám

Zbytková rizika

Nebezpečí úrazu!

Nikdy nedávejte ruce do oblasti brusného kotouče.

Nebezpečí úrazu pro prsty a ruce díky rotujícím brusným kotoučům při neodborném vedení nebo podepření broušeného obrobku.

I přes dodržení všech příslušných předpisů mohou vzniknout při provozu pily nebezpečí, např.:

- odlétnutím částí obráběného kusu,
- odlétnutím částí poškozeného nářadí,
- vznikajícím hlukem,
- vznikajícím dřevním prachem.

Chování v případě nouze

Zaveďte úrazu odpovídající potřebnou první pomoc a vyzvěte co možná nejrychleji kvalifikovanou lékařskou pomoc. Chraňte zraněného před dalšími úrazy a uklidněte jej. Kvůli případné nehodě musí být na pracovišti vždy po ruce lékárnička první pomoci dle DIN 13164. Materiál, který si z lékárničky vezmete, je třeba ihned doplnit.

Pokud požadujete pomoc, uveďte tyto údaje:

1. Místo nehody
2. Druh nehody
3. Počet zraněných
4. Druh zranění

Požadavky na obsluhu

Obsluha si musí před použitím přístroje pozorně přečíst návod k obsluze.

Kvalifikace: Kromě podrobného poučení odborníkem není pro používání přístroje nutná žádná speciální kvalifikace.

Minimální věk: Na přístroji smí pracovat jen osoby, jež dosáhly 16 let. Výjimku představuje využití mladistvých, pokud se toto děje během profesního vzdělávání za účelem dosažení dovednosti pod dohledem školitele

Školení: Používání přístroje vyžaduje pouze odpovídající poučení odborníkem resp. návodem k obsluze. Speciální školení není nutné.

Obsluha je odpovědná za nehody či nebezpečí vůči třetím osobám.

Symbols



Výstraha/pozor!



Přečtěte si návod k obsluze!



Před prováděním jakýchkoli prací na čerpadlu vždy nejdříve vytáhněte zástrčku napájecího kabelu ze síťové zásuvky.



Noste ochranné brýle!
Používejte chrániče sluchu!



Noste respirátor!



Noste ochranné rukavice!



Noste bezpečnostní obuv s ocelovými tužinkami!



Zákaz sahání dovnitř



Chraňte před vlhkem
Nevystavujte stroj dešti.



Zákaz obsluhy s řetízky



Zákaz obsluhy s dlouhými vlasy



Zákaz obsluhy s kravatou



Chraňte před vlhkem



Chraňte před mrazem



Děti a ostatní osoby udržujte v bezpečné vzdálenosti od elektrického přístroje.



Okolostojící osoby držte v bezpečné vzdálenosti od stroje (min. 5m)



Výstraha před odmrštěnými předměty



Výstraha před nebezpečím vtažení



Vadné a ebo likvidované elektrické či elektronické přístroje musí být odevzdány do příslušných sběrů.



Chraňte před vlhkem



Obal musí směřovat nahoru

Všeobecné bezpečnostní pokyny pro elektrické přístroje

⚠ Výstraha

Přetčete si všechny bezpečnostní pokyny a instrukce. Chyby při dodržování níže uvedených pokynů mohou vést k úderu elektrickým proudem, požáru a ebo vážným úrazům.

Všechny bezpečnostní pokyny a instrukce uschovejte pro budoucí použití.

V bezpečnostních pokynech použitý pojem „elektrický přístroj“ se vztahuje na kabelem napájené elektrické nářadí (s napájecím kabelem) a na baterií napájené elektrické nářadí (bez napájecího kabelu).

1) Bezpečnost na pracovišti

- Pracoviště udržte čisté a dobře osvětlené.** Nepořádek a neosvětlené pracoviště může vést k úrazům.
- S elektrickým přístrojem nepracujte v expozí ohozeném prostředí, ve kterém se nacházejí hořlavé kapaliny, plyny a prach. Elektrické přístroje vytvářejí jiskry, které mohou zapálit prach či výpary.
- Děti a ostatní osoby udržte v bezpečné vzdálenosti od elektrického přístroje. Při rozptylování můžete ztratit kontrolu nad přístrojem.

2) Elektrická bezpečnost

- Připojovací zástrčka elektrického přístroje se musí hodit do zásuvky. Zástrčku nelze jakkoliv měnit. Uzemněné elektrické přístroje nepoužívejte v kombinaci se zástrčkovými adaptéry.** Nezměněné zástrčky a vhodné zásuvky snižují riziko úderu elektrickým proudem.
- Zabraňte kontaktu těla s uzemněnými povrchy jako jsou trubky, topení, sporáky a chladničky. Existuje zvýšené riziko úderu elektrickým proudem, je-li Vaše tělo uzemněné.
- Elektrické přístroje nevystavujte dešti a vlhkosti. Vniknutí vody do elektrického přístroje zvyšuje riziko úderu elektrickým proudem.
- Kabel nepoužívejte v rozporu s určením, k nošení přístroje, jeho zavěšení nebo k vytahování zástrčky ze zásuvky. Kabel chraňte před nadměrnými teplotami, olejem, ostrými hranami a pohyblivými částmi**

přístroje. Poškozené a zamotané kabely zvyšují riziko úderu elektrickým proudem.

- Pokud s elektrickým přístrojem pracujete venku, použijte jen prodlužovací kabely, které jsou vhodné pro venkovní použití. Použití prodlužovacího kabelu vhodného pro venkovní použití snižuje riziko úderu elektrickým proudem.
- Pokud se nelze vyhnout provozu elektrického přístroje ve vlhkém prostředí, použijte ochranný vypínač proti chybovému proudu. Použití ochranného vypínače proti chybovému proudu snižuje riziko úderu elektrickým proudem.

3) Bezpečnost osob

- Buďte pozorní, dávejte pozor na to, co děláte, a k práci s elektrickým přístrojem přistupujte s rozumem. Elektrický přístroj nepoužívejte, jste-li unavení nebo pod vlivem drog, alkoholu a léků.** Moment nepozornosti při použití přístroje může vést k vážným úrazům.
- Noste osobní ochranné pomůcky a vždy ochranné brýle.** Nošení osobních ochranných pomůcek jako jsou respirátor, neklouzavá bezpečnostní obuv, ochranná helma nebo chrániče uší, v závislosti na typu a použití elektrického přístroje, snižuje riziko úrazů.
- Zabraňte náhodnému uvedení do provozu. Ujistěte se, že je elektrický přístroj vypnut dříve, než jej připojíte ke zdroji napájení a ebo baterii, zvednete nebo ponese- te. Pokud máte při nošení elektrického přístroje prst na spínači nebo přístroj zapojujete do sítě zapnutý, může to vést k úrazům.
- Před zapnutím odstraňte z elektrického přístroje seřizovací nástroje a klíče.** Nástroj nebo klíč, který se nachází v pohyblivé části přístroje, může způsobit úraz.
- Vyhnete se abnormálnímu držení těla. Zajíměte stabilní postoj a neustále udržte rovnováhu.** Můžete tak elektrický přístroj v nečekaných situacích lépe kontrolovat.
- Noste vhodný oděv. Nenoste široký oděv a šperky. Vlasy, oděv a rukavice držte v bezpečné vzdálenosti od pohyblivých částí. Volný oděv, šperky a dlouhé vlasy mohou být zachyceny pohyblivými částmi.
- Pokud lze namontovat odsávací a lapače prachu, ujistěte se, že jsou tyto připojeny a správně používány.** Použití odsávacího prachu může snížit ohrožení prachem.

4) Použití a ošetření elektrického přístroje

- Přístroj nepřetěžujte. Pro danou práci použijte vhodný elektrický přístroj.** S vhodným elektrickým přístrojem se pracuje lépe a bezpečněji v uvedeném rozsahu výkonu.

- b) Nepoužívejte elektrický přístroj, jehož spínač je vadný. Elektrický přístroj, který nelze již zapnout nebo vypnout, je nebezpečný a musí být opraven.
- c) Zástrčku vytáhněte ze zásuvky a ebo baterii vyjměte před seřizováním přístroje, výměnou příslušenství nebo odložením přístroje. Tato bezpečnostní opatření brání náhodnému spuštění elektrického přístroje.
- d) **Elektrické přístroje, které nepoužíváte, uložte mimo dosah dětí. Zabraňte tomu, aby elektrický přístroj používaly osoby, které s ním nejsou seznámeny nebo si nepřečetly tyto pokyny.** Elektrické přístroje jsou nebezpečné, pokud je používají nezkušené osoby.
- e) Pečujte o elektrické přístroje. Kontrolujte, zda pohyblivé části přístroje bezvadně fungují a nevážnou, zda nejsou prasklé či poškozené tak, že je negativně ovlivněna funkce elektrického přístroje. Poškozené části nechte před použitím přístroje opravit. Příčinou mnohých nehod jsou špatně udržované elektrické přístroje.
- f) **Řezné nástroje udržujte ostré a čisté.** Pečlivě ošetřované řezné nástroje s ostrými břity se méně často zaklíňují a snadněji se vedou.
- g) **Elektrické přístroje, příslušenství, nástavce atd. používejte v souladu s těmito pokyny. Zohledněte přitom pracovní podmínky a činnost, kterou provádíte.** Použití elektrických přístrojů k jiným než předepsaným účelům může vést k nebezpečným situacím.
- 5) Servis**
- a) **Elektrický přístroj smí opravit jen kvalifikovaný autorizovaný personál, a to jen pomocí originálních náhradních dílů.** Tím se zajistí, že bezpečnost přístroje zůstane zachována.

Bezpečnostní pokyny Dvojitá bruska

⚠ Provoz je povolen jen s ochranným vypínačem proti chybovému proudu (RCD max. chybový proud 30mA).

Přístroj musí být zapojen do zásuvky 230 V s pojistkou 16 A.

Noste chrániče sluchu. Působením hluku může dojít k poškození sluchu.

Noste ochranné brýle

VÝSTRAHA Prach vznikající při práci je často zdraví škodlivý a proto by se neměl vdechovat. Používejte odsávání prachu a navíc noste vhodný respirátor. Usazený prach důkladně odstraňte, např. odsátím.

Stroj musí během provozu stát resp. být připevněn na vodorovném a rovném podkladu (např. pracovní stůl)
Stroj vypněte, jakmile je bez dozoru, a odpojte ze sítě.

⚠ Před každým uvedením do provozu zkontrolujte všechny šroubové a zásuvné spoje, a rovněž ochranná zařízení z hlediska pevnosti a správného utažení a lehkosti chodu všech pohyblivých dílů.

⚠ Ochranná zařízení, která se nachází na stroji, je striktně zakázáno demontovat, měnit, používat v rozporu s jejich určením nebo připevňovat ochranná zařízení jiných výrobců.

⚠ Přístroj se nesmí používat, pokud je poškozený nebo jsou vadná bezpečnostní zařízení. Opotřeбенé a poškozené díly vyměňte.

Vady na stroji, včetně na ochranném zařízení nebo brusném kotouči, je třeba ihned po zjištění nahlásit bezpečnostnímu technikovi.

Před každým použitím zkontrolujte přístroj, napájecí kabel, prodlužovací kabel a zástrčku z hlediska poškození a stárnutí. Poškozené součásti nechte opravit pouze odborníkem.

Před stisknutím zapínače/vypínače se ujistěte, je-li brusný kotouč správně namontován.

Aby byla práce bezpečná, používejte zařízení jako jsou např. opěry přístroje, lupa, držák obrobku atd.

Je striktně zakázáno odstraňovat piliny a třísky ze stroje, je-li v chodu.

Nepoužívejte tupé, poškozené či zdeformované pilové kotouče.

Zvolte brusný kotouč, který je vhodný pro daný obrobek.

Brusné kotouče, které neodpovídají charakteristikám uvedeným v tomto návodu k použití, se nesmí používat.

Je třeba dodržovat maximální otáčky, uvedené na brusném kotouči.

Seznamte se s bezpečnými postupy při čištění, udržbě a pravidelném odstraňování pilin a prachu, aby se snížilo riziko požáru.

Zajistěte, aby použitá příruba, jak uvádí výrobce, byla vhodná pro daný účel použití.

Pokud se stroj zablokuje, ihned jej vypněte. Vytáhněte zástrčku a odstraňte vzprícený obrobek.

Často kontrolujte seřízení ochrany proti jiskrám a odpovídajícím způsobem nastavte opotřeбенí brusného kotouče. Vzdálenost mezi ochranou proti jiskrám a brusným kotoučem pokud možno malou (max. 2 mm).

Seřízení opěry obrobku pravidelně kontrolujte a opotřeбенí brusného kotouče odpovídajícím způsobem nastavte.

Nebruste se studeným brusným kotoučem. Brusný kotouč nechte před zahájením práce běžet minutu naprázdno.

Nebruste na bočních plochách brusného kotouče. Bruste jen na čelní straně.

Chladivo nenanášejte přímo na brusný kotouč. Chladivo může negativně ovlivnit přilnavost brusného kotouče a způsobit tak jeho výpadek.

Brusný kotouč srovnejte jen na čelní straně.

Při broušení vznikají vysoké teploty. Obrobku se dotknete až tehdy, pokud je dostatečně vychladlý.

⚠ DŮLEŽITÉ UPOZORNĚNÍ

Při přetížení se motor automaticky vypne. Po době chladnutí (časově rozdílné) lze motor opět zapnout.

Obrobky držte pevně pomocí držáku (např. kleště), aby se zabránilo úrazům.

Údržba

⚠ Před prováděním jakýchkoli prací na čerpadlu vždy nejdříve vytáhněte zástrčku napájecího kabelu ze síťové zásuvky.

VÝSTRAHA V případě poškození čerpadla nebo jeho ochranných zařízení se čerpadlo nesmí používat.

opravy a práce, nepopsané v tomto návodu, smí provést jen kvalifikovaný autorizovaný personál.

Stroj, především větrací štěrbiny, udržujte vždy v čistotě. Výhoz pilin a ebo odsávač prachu pravidelně čistěte. Na přístroj nikdy nestříkejte vodu!

Používejte jen originální příslušenství a originální náhradní díly.

Jen pravidelně udržovaný a ošetřovaný přístroj může být uspokojivou pomůckou. Nedostatečná údržba a péče může vést k nepředvídaným nehodám a úrazům.

Pro čištění kompresoru a jeho součástí nepoužívejte ředidla, hořlavé nebo toxické kapaliny.

Všechny pohyblivé díly ošetřete ekologickým olejem.

V případě potřeby najdete seznam náhradních dílů na internetové stránce www.guede.com.

Záruka

Záruční doba činí 12 měsíců při průmyslovém použití, 24 měsíců pro spotřebitele a začíná dnem nákupu přístroje.

Záruka se vztahuje výhradně na nedostatky způsobené vadou materiálu nebo výrobní vadou. Při reklamaci v záruční době je třeba přiložit originální doklad o koupi s datem prodeje.

Do záruky nespadá neodborné použití jako např. přetížení přístroje, použití násilí, poškození cizím zásahem nebo cizími předměty. Nedodržení návodu k použití a montáži a normální opotřebení rovněž nespadá do záruky.

Likvidace

Upozornění k likvidaci vyplývají z piktogramů umístěných na přístroji, resp. na obalu.



Nevyhazujte elektrické přístroje do domovních odpadků, využijte sběrny ve své obci. Zeptejte se na správné obce, kde se nacházejí sběrny. Pokud se elektrické přístroje likvidují nekontrolovaně, mohou povětrnostními vlivy proniknout nebezpečné látky do spodních vod, a tím se dostat do potravinového řetězce nebo na řadu let otrávit flóru a faunu. Když budete přístroj nahrazovat novým, je provádající ze zákona povinen přijmout starý přístroj minimálně zdarma k likvidaci.

Likvidace přepravního obalu

Obal chrání přístroj před poškozením při dopravě. Obalové materiály jsou zpravidla voleny podle ekologicky přijatelných hledisek a hledisek nakládání s odpady, a proto jsou recyklovatelné. Vrácení obalu do materiálového oběhu šetří suroviny a snižuje výskyt odpadů. Části obalů (např. fólie, styropor®) mohou být nebezpečné pro děti.

Hrozí nebezpečí zadušení! Ukládejte části obalů mimo dosah dětí, a co možná nejrychleji je zlikvidujte.

Servis

Máte technické otázky? Reklamaci? Potřebujete náhradní díly nebo návod k obsluze? Na naší domovské stránce www.guede.com Vám v oddílu Servis pomůžeme rychle a nebyrokraticky. Prosím pomozte nám pomoci Vám. Aby bylo možné Váš přístroj v případě reklamace identifikovat, potřebujeme sériové číslo, objednávací číslo a rok výroby. Všechny tyto údaje najdete na typovém štítku. Abyste měli tyto údaje vždy po ruce, zapište si je prosím dole.

Sériové číslo:

Objednávací číslo:







Rok výroby:

Důležité informace pre zákazníka

Upozorňujeme, že vrátenie počas záručnej lehoty alebo i po záručnej lehote je potrebné zásadne vykonať v originálnom obale. Týmto opatrením sa účinne zabráni zbytočnému poškodeniu pri doprave a často spornému vybaveniu. Prístroj je optimálne chránený len v originálnom obale, a tým je zaistené plynulé spracovanie.

Technické Údaje

Dvojkotučova bruska GDS 150 L

Obj. č.	55121
 Prípojka.....	230 V~50 Hz
 Max. výkon	350 W (P1/S2/30 min.)
 Otáčky naprázdno	2950 min ⁻¹
 Rozmery brosebného kotveča.....	150x20 mm
 Priemer hriadeľa motora	12,7 mm
 Hmotnosť.....	9,5 kg







Informácia o hluku / vibráciách

Hladina akustického tlaku $L_{PA}^{1),2)}$	82 dB (A)
Garantovaná hladina akustického výkonu $L_{WA}^{2)}$	92 dB (A)

Používajte ochranu sluchu!

¹⁾ Merané podľa EN ISO 11202:1995/AC:1997, chod pri záťaži, Kolísavosť K=3 dB (A)

Dvojkotučova bruska GDS 200 L

Obj. č.	55122
 Prípojka.....	230 V~50 Hz
 Max. výkon	550 W (P1/S2/30 min.)
 Otáčky naprázdno	2950 min ⁻¹
 Rozmery brosebného kotveča.....	200x25 mm
 Priemer hriadeľa motora	16 mm
 Hmotnosť.....	15 kg

Informácia o hluku / vibráciách

Hladina akustického tlaku $L_{PA}^{1),2)}$	86 dB (A)
Garantovaná hladina akustického výkonu $L_{WA}^{2)}$	96 dB (A)

Používajte ochranu sluchu!

¹⁾ Merané podľa EN ISO 11202:1995/AC:1997, chod pri záťaži, Kolísavosť K=3 dB (A)

²⁾ Udané hodnoty sú hodnoty emisné a nemusia preto na istom určitom pracovisku vždy súhlasiť. SK- Ak je medzi emisnými a imisnými hodnotami súlad, nie je možné s určitou potvrdiť, či dodatočne event. bezpečnostné opatrenia z hľadiska hluku sú nutné alebo nie. Faktory, ktoré ovplyvňujú imisné hodnoty, sú závislé od času účinku hlukového zdroja, vybavenia pracoviska a ďalších prípadných zdrojov hluku na pracovisku napr. počet strojov v činnosti a ďalších zdrojov. Povolené hodnoty hluku na pracovisku môžu byť v jednotlivých štátoch odlišné. Táto informácia má pomôcť užívateľovi k lepšiemu odhadu miery ohrozenia hlukom a riziku predchádzať.



Čerpadlo použite až po pozornom prečítaní a porozumení návodu k obsluhu. Dodržujte všetky v návode uvedené bezpečnostné pokyny. Správajte sa zodpovedne voči tretím osobám. Ak máte o zapojení a obsluhu prístroja pochybnosti, obráťte sa na zákaznícky servis.

Použitie Podľa Predpisov

Dvojitie brúsky na odstránenie ostropov, brúsenie a ostrenie obrobkov z ocele a ocelových zliatin. Tento prístroj sa smie používať len v súlade s uvedenými predpismi. S ohľadom na technické údaje a bezpečnostné pokyny. Pri nedodržaní ustanovení zo všeobecne platných predpisov a ustanovení z tohto návodu nie je možné výrobcu považovať zodpovedným za škody.

Popis prístroja

1. LED lampa
2. Ochranný kotúč
3. Brúsny kotúč K60
4. Opora obrobku
5. spínač ON/OFF
6. Zásuvka
7. Otvor na montáž pracovného stola
8. Ochranný kotúč
9. Brúsny kotúč K36
10. Kryt brúsneho kotveča
11. Zrovnávanie
12. Ochrana proti iskrám

Zvyškové riziká

Nebezpečenstvo úrazu!

Nikdy nedávajte ruky do oblasti brúsneho kotúča. Nebezpečenstvo úrazu pre prsty a ruky vďaka rotujúcim brúsnym kotúčom pri neodbornom vedení alebo podopretí brúseného obrobku.

Pomimo zastosowania wszystkich ważnych przepisów konstrukcyjnych, w czasie eksploatacji urządzenia mogą występować zagrożenia spowodowane np. poprzez:

- Wyrzucanie części elementów obrabianych.
- Wyrzucanie części elementów obrabianych w przypadku uszkodzenia narzędzi.
- Emisja hałasu,
- Wyrzucanie pyłu drzewnego.

Správanie v prípade núdze

Zaveďte úrazu zodpovedajúcu potrebnú prvú pomoc a vyzvite čo možno najrýchlejšie kvalifikovanú lekársku pomoc. Chráňte zraneného pred ďalšími úrazmi a upokojte ho. Pre prípadnú nehodu musí byť na pracovisku vždy poruke lekárnička prvej pomoci podľa DIN 13164. Materiál, ktorý si z lekárničky vezmete, je potrebné ihneď doplniť.

Ak požadujete pomoc, uveďte tieto údaje:

1. Miesto nehody
2. Druh nehody
3. Počet zranených
4. Druh zranenia

Požiadavky na obsluhu

Obsluha si musí pred použitím prístroja pozorne prečítať návod na obsluhu.

Kvalifikácia: Okrem podrobného poučenia odborníkom nie je na používanie prístroja nutná žiadna špeciálna kvalifikácia.

Minimálny vek: Na prístroji smú pracovať len osoby, ktoré dosiahli 16 rokov. Výnimku predstavuje využitie mladistvých, ak sa toto deje počas profesijného vzdelávania s cieľom dosiahnutia zručností pod dohľadom školiteľa.

Školenie: Používanie prístroja vyžaduje iba zodpovedajúce poučenie odborníkom, resp. návodom na obsluhu. Špeciálne školenie nie je nutné.

Obsluha je zodpovedná za nehody či nebezpečenstvo voči tretím osobám.

Symbody



Výstraha/pozor!



Prečítajte si návod na obsluhu!



Pred vykonávaním akýchkoľvek prác na čerpadle vždy najprv vytiahnite zástrčku napájacieho kábla zo sieťovej zásuvky.



Noste ochranné okuliare!
Používajte ochranu sluchu!



Noste respirátor!



Noste ochranné rukavice!



Noste bezpečnostnú obuv s oceľovými tužinkami!



Zákaz siahania dovnútra



Chráňte pred vlhkom
Nevystavujte stroj dažďu.



Zákaz obsluhy s retiazkou



Zákaz obsluhy s dlhými vlasmi



Zákaz obsluhy s kravatou



Chráňte pred vlhkom



Chráňte pred mrazom



Deti a ostatné osoby udrzte v bezpečnej vzdialenosti od elektrického prístroja.



Okolostojace osoby držte v bezpečnej vzdialenosti od stroja (min. 5 m)



Výstraha pred odmrštenými predmetmi



Výstraha pred nebezpečenstvom vtiahnutia



Chybné a/alebo likvidované elektrické či elektronické prístroje musia byť odovzdané do príslušných zberní.



Chrňte pred vlhkom



Obal musí smerovať hore

Všeobecné bezpečnostné pokyny pre elektrické prístroje

⚠ Pozor

Prečítajte si všetky bezpečnostné pokyny a inštrukcie. Chyby pri dodržiavaní nižšie uvedených pokynov môžu viesť k zásahu elektrickým prúdom, požiaru a/alebo vážnym úrazom.

Všetky bezpečnostné pokyny a inštrukcie uschovajte na budúce použitie.

V bezpečnostných pokynoch použitý pojem „elektrický prístroj“ sa vzťahuje na káblom napájané elektrické náradie (s napájacím káblom) a na batériou napájané elektrické náradie (bez napájacieho kábla).

1) Bezpečnosť na pracovisku

- Pracovisko udrzte čisté a dobre osvetlené. Neporiadok a neosvetlené pracovisko môže viesť k úrazom.
- S elektrickým prístrojom nepracujte v explóziou ohrozenom prostredí, v ktorom sa nachádzajú horľavé kvapaliny, plyny a prach. Elektrické prístroje vytvárajú iskry, ktoré môžu zapáliť prach či výpary.
- Deti a ostatní osoby udrzte v bezpečnej vzdialenosti od elektrického prístroja. Pri rozptyľovaní sa môžete stratiť kontrolu nad prístrojom.

2) Elektrická bezpečnosť

- Pripájacia zástrčka elektrického prístroja sa musí hodiť do zásuvky. Zástrčku nie je možné akokoľvek meniť. Uzemnené elektrické prístroje nepoužívajte v kombinácii so zástrčkovými adaptérmí. Nezmenené zástrčky a vhodné zásuvky znižujú riziko úrazu elektrickým prúdom.
- Zabráňte kontaktu tela s uzemnenými povrchmi, ako sú rúrky, kúrenie, sporáky a chladničky. Existuje zvýšené riziko úrazu elektrickým prúdom, ak je vaše telo uzemnené.
- Elektrické prístroje nevystavujte dažďu a vlhкости. Vniknutie vody do elektrického prístroja zvyšuje riziko úrazu elektrickým prúdom.
- Kábel nepoužívajte v rozpore s určením, na nosenie prístroja, jeho zavesenie alebo na vytahovanie zástrčky zo zásuvky. Kábel chrňte pred nadmernými teplotami, olejom, ostrými hranami a pohyblivými časťami prístroja. Poškodené a zamotané káble

zvyšujú riziko úrazu elektrickým prúdom.

- Ak s elektrickým prístrojom pracujete vonku, používajte len predĺžovacie káble, ktoré sú vhodné na vonkajšie použitie. Použitie predĺžovacieho kábla vhodného na vonkajšie použitie znižuje riziko úrazu elektrickým prúdom.
- Ak sa nedá vyhnúť prevádzke elektrického prístroja vo vlhkom prostredí, použite ochranný vypínač proti chybovému prúdu. Použitie ochranného vypínača proti chybovému prúdu znižuje riziko úrazu elektrickým prúdom.

3) Bezpečnosť osôb

- Buďte pozorní, dávajte pozor na to, čo robíte, a k práci s elektrickým prístrojom pristupujte s rozumom. Elektrický prístroj nepoužívajte, ak ste unavení alebo pod vplyvom drog, alkoholu a liekov. Moment nepozornosti pri použití prístroja môže viesť k vážnym úrazom.
- Noste osobné ochranné pomôcky a vždy ochranné okuliare. Nosenie osobných ochranných pomôcok, ako sú respirátor, protišmyková bezpečnostná obuv, ochranná helma alebo chrániče uší, v závislosti od typu a použitia elektrického prístroja, znižuje riziko úrazov.
- Zabráňte náhodnému uvedeniu do prevádzky. Uistite sa, že je elektrický prístroj vypnutý, skôr ako ho pripojíte k zdroju napájania a/alebo batérii, zdvihnete alebo poniesiete. Ak máte pri nosení elektrického prístroja prst na spínači alebo prístroj zapájate do siete zapnutý, môže to viesť k úrazom.
- Pred zapnutím odstráňte z elektrického prístroja nastavovacie nástroje a kľúče. Nástroj alebo kľúč, ktorý sa nachádza v pohyblivej časti prístroja, môže spôsobiť úraz.
- Vyhňte sa abnormálnemu držaniu tela. Zaujmite stabilný postoj a neustále udrzte rovnováhu. Môžete tak elektrický prístroj v nečakaných situáciách lepšie kontrolovať.
- Noste vhodný odev. Nenoste široký odev a šperky. Vlasy, odev a rukavice držte v bezpečnej vzdialenosti od pohyblivých častí. Voľný odev, šperky a dlhé vlasy môžu byť zachytené pohyblivými časťami.
- Ak je možné namontovať odsávače a lapače prachu, uistite sa, že sú pripojené a správne sa používajú. Použitie odsávača prachu môže znížiť ohrozenie prachom.

4) Použitie a ošetrovanie elektrického prístroja

- Prístroj nepreťažujte. Na danú prácu použite vhodný elektrický prístroj. S vhodným elektrickým prístrojom sa pracuje lepšie a bezpečnejšie v uvedenom rozsahu výkonu.

- b) Nepoužívajte elektrický prístroj, ktorého spínač je chybný. Elektrický prístroj, ktorý už nie je možné zapnúť alebo vypnúť, je nebezpečný a musí sa opraviť.
- c) Zástrčku vytiahnite zo zásuvky a/alebo batériu vyberte pred nastavovaním prístroja, výmenou príslušenstva alebo odložením prístroja. Tieto bezpečnostné opatrenia bránia náhodnému spusteniu elektrického prístroja.
- d) **Elektrické prístroje, ktoré nepoužívate, uložte mimo dosahu detí. Zabráňte tomu, aby elektrický prístroj používali osoby, ktoré s ním nie sú oboznámené alebo si neprečítali tieto pokyny.** Elektrické prístroje sú nebezpečné, ak ich používajú neskúsené osoby.
- e) Starajte sa o elektrické prístroje. Kontrolujte, či pohyblivé časti prístroja bezchybne fungujú a neviaznu, či nie sú prasknuté alebo poškodené tak, že je negatívne ovplyvnená funkcia elektrického prístroja. Poškodené časti nechajte pred použitím prístroj. Príčinou mnohých nehôd sú zle udržiavané elektrické prístroje.
- f) **Rezné nástroje udržiavajte ostré a čisté.** Starostlivo ošetrované rezné nástroje s ostrými ostriami sa menej často zakliňujú a ľahšie sa vedú.
- g) **Elektrické prístroje, príslušenstvo, násadce atď. používajte v súlade s týmito pokynmi. Zohľadnite pritom pracovné podmienky a činnosť, ktorú vykonávate.** Použitie elektrických prístrojov na iné než predpísané účely môže viesť k nebezpečným situáciám.
- 5) Servis**
- a) **Elektrický prístroj smie opraviť len kvalifikovaný autorizovaný personál, a to len pomocou originálnych náhradných dielov.** Tým sa zaistí, že bezpečnosť prístroja zostane zachovaná.

Bezpečnostné pokyny Dvojkotučova bruska

⚠ Prevádzka je povolená len s ochranným vypínačom proti chybóvemu prúdu (RCD max. chybóv prúd30 mA).

Prístroj musí byť zapojený do zásuvky 230 V s poistkou 16 A.

Používajte ochranu sluchu. Pôsobenie hluku môže spôsobiť stratu sluchu.

Noste ochranné okuliare.

POZOR Prach, ktorý vzniká pri práci je často zdraviu škodlivý a nemal by sa dostať do tela. používajte odsávac prachu a noste vhodnú masku proti prachu. Uskladnený prach dôkladne odstráňte, napr. vysať.

Stroj musí počas prevádzky stáť, resp. byť pripevnený na vodorovnom a rovnom podklade (napr. pracovný stól).

Stroj vypnite, hneď ako je bez dozoru, a odpojte od siete.

⚠ Pred každým uvedením do prevádzky skontrolujte všetky skrútkové a zásuvné spoje, a tiež ochranné zariadenia z hľadiska pevnosti a správneho utiahnutia a ľahkosti chodu všetkých pohyblivých dielov.

⚠ Ochranné zariadenia, ktoré sa nachádzajú na stroji, je striktné zakázané demontovať, meniť, používať v rozpore s ich určením alebo pripevňovať ochranné zariadenia iných výrobcov.

⚠ Prístroj sa nesmie používať, ak je poškodený alebo sú chybné bezpečnostné zariadenia. Opotrebené a poškodené diely vymeňte.

Chyby na stroji, vrátane tých na ochrannom zariadení alebo brúsnom kotúči, je potrebné ihneď po zistení nahlásiť bezpečnostnému technikovi.

Pred každým použitím skontrolovať prístroj, pripojovací kábel, predlžovací kábel a zástrčku, či nedošlo k poškodeniu alebo zostárnutiu. Poškodené časti nechať opraviť odborníkom.

Pred stlačením zapínača/vypínača sa uistite, či je brúsny kotúč správne namontovaný.

Aby bola práca bezpečná, používajte zariadenia, ako sú napr. opory prístroja, lupa, držiak obrobku atď.

Je striktné zakázané odstraňovať piliny a triesky zo stroja, ak je v chode.

Nepoužívajte tupé, poškodené či zdeformované pilové kotúče.

Zvoľte brúsny kotúč, ktorý je vhodný pre daný obrobok.

Brúsne kotúče, ktoré nezodpovedajú charakteristikám uvedeným v tomto návode na použitie, sa nesmú používať.

Je potrebné dodržiavať maximálne otáčky, uvedené na brúsnom kotúči.

Oboznámte sa s bezpečnými postupmi pri čistení, údržbe a pravidelnom odstraňovaní pilín a prachu, aby sa znížilo riziko požiaru.

Zaistite, aby použitá príruaba, ako uvádza výrobca, bola vhodná na daný účel použitia.

Ak sa stroj zablokuje, ihneď ho vypnite. Vytiahnite zástrčku a odstráňte vzpričený obrobok.

Často kontrolujte nastavenie ochrany proti iskrám a zodpovedajúcim spôsobom nastavte opotrebenie brúsneho kotúča. Vzdialenosť medzi ochranou proti iskrám a brúsnym kotúčom udržiavajte pokiaľ možno malú (max. 2 mm).

Nastavenie opory obrobku pravidelne kontrolujte a opotrebenie brúsneho kotúča zodpovedajúcim spôsobom nastavte.

Nebrúste so studeným brúsnyim kotúčom. Brúsny kotúč nechajte pred začatím práce bežať minútu naprázdno. Nebrúste na bočných plochách brúsneho kotúča. Brúste len na čelnej strane.

Chladivo nenanášajte priamo na brúsny kotúč. Chladivo môže negatívne ovplyvniť prílnavosť brúsneho kotúča a spôsobiť tak jeho výpadok.

Brúsny kotúč zrovnať len na čelnej strane.

Pri brúsení vznikajú vysoké teploty. Obrobku sa dotknite až vtedy, ak je dostatočne vychladnutý.

DÔLEŽITÉ UPOZORNENIE

Pri preťažení sa motor automaticky vypne. Po chladnutí (nie vždy rovnako dlhom) je možné motor opäť zapnúť. Obrobky držte pevne pomocou držiaka (napr. kliešte), aby sa zabránilo úrazom.

Údržba

 **Pred vykonávaním akýchkoľvek prác na čerpadle vždy najprv vyťahnite zástrčku napájacieho kábla zo sieťovej zásuvky.**

POZOR Čerpadlo sa nesmie používať, ak je poškodené, alebo sú defektné bezpečnostné zariadenia.

Opavy a práce, nepopísané v tomto návode, smie vykonať len kvalifikovaný autorizovaný personál. Stroj, predovšetkým vetracie štrbiny, udržiajte vždy v čistote. Vyhadzovač pilín a/alebo odsávač prachu pravidelne čistite. Na prístroj nikdy nestriekajte vodu! Používať len originálne príslušenstvo a originálne náhradné diely.

Len pravidelne udržiavaný a ošetrovaný prístroj môže byť uspokojivou pomôckou. Nedostatočná údržba a starostlivosť môže viesť k nepredvídaným nehodám a úrazom.

Nečistite prístrojové zariadenie a jeho komponenty riedidlami, horľavými alebo toxickými kvapalinami.

Všetky pohyblivé diely ošetríte ekologickým olejom.

V prípade potreby nájdete zoznam náhradných dielov na internetovej stránke www.guede.com.

Záruka

Záručná lehota je 12 mesiacov pri priemyselnom použití, 24 mesiacov pre spotrebiteľa a začína dňom nákupu prístroja.

Záruka sa vzťahuje výhradne na nedostatky spôsobené

chybou materiálu alebo výrobnou chybou. Pri reklamácii v záručnej lehote je potrebné priložiť originálny doklad o kúpe s dátumom predaja.

Do záruky nespadá neodborné použitie, ako napr. preťaženie prístroja, použitie násilia, poškodenie cudzím zásahom alebo cudzími predmetmi. Nedodržanie návodu na použitie a montáž a normálne opotrebenie tiež nespadá do záruky.

Likvidácia

Upozornenia pre likvidáciu vyplývajú z piktogramov umiestnených na prístroji, resp. na obale.



Nevyhadzujte elektrické prístroje do domových odpadkov, využite zberne vo svojej obci. Opytajte sa na správe obce, kde sa nachádzajú zberne. Ak sa elektrické prístroje likvidujú nekontrolovane, môžu poveternostnými vplyvmi preniknúť nebezpečné látky do spodných vôd, a tým sa dostať do potravinového reťazca alebo na mnoho rokov otráviť flóru a faunu. Keď budete prístroj nahradzovať novým, je predávajúci zo zákona povinný prijať starý prístroj minimálne zadarmo na likvidáciu.

Likvidácia prepravného obalu

Obal chráni prístroj pred poškodením pri doprave. Obalové materiály sú spravidla volené podľa ekologicky prijateľných hľadísk a hľadísk nakladania s odpadmi, a preto sú recyklovateľné. Vrátanie obalu do materiálového obehu šetrí suroviny a znižuje výskyt odpadov. Časti obalov (napr. fólia, styropor®) môžu byť nebezpečné pre deti.

Hrozí nebezpečenstvo zadusení! Układajte časti obalov mimo dosahu detí, a čo možno najrýchlejšie ich zlikvidujte.

Servis

Máte technické otázky? Reklamáciu? Potrebujete náhradné diely alebo návod na obsluhu? Na našej domovskej stránke www.guede.com vám v oddiele Servis pomôžeme rýchlo a nebyrokraticky. Pomôžte nám, prosím, aby sme mohli pomôcť vám. Aby bolo možné váš prístroj v prípade reklamácie identifikovať, potrebujeme sériové číslo, objednávacie číslo a rok výroby. Všetky tieto údaje nájdete na typovom štítku. Aby ste mali tieto údaje vždy poruke, zapíšte si ich, prosím, dole.

Sériové číslo:

Objednávacie číslo:







Rok výroby:

Fontos információk az ügyfél részére

Felhívjuk a felhasználó figyelmét, hogy mind a jótállási időben, mind annak lejártát követően visszaadásra kizárólag az eredeti csomagolásban kerülhet sor. Ezzel hatékonyan megelőzhető a berendezés szállítás közbeni megsérülése, illetve a vitás reklamációs esetek. A készüléket az eredeti csomagolása optimálisan óvja, és így biztosított a reklamációs igény mielőbbi feldolgozása.

Műszaki Adatok

Kettárcsás koszoru GDS 150 L







Megrend.szám.....	55121
 Feszültség.....	230 V~50 Hz
 Max. teljesítmény.....	350 W (P1/S2/30 min.)
 Üresjárat fordulatszám.....	2950 min ⁻¹
 Kösörű tárcsa méretei.....	150x20 mm
 Motortengely átmérő.....	12,7 mm
 Súly.....	9,5 kg

Információ zajosság/vibráció

akusztikus nyomás szint $L_{PA}^{1),2)}$	82 dB (A)
Garantált akusztikus teljesítményszint $L_{WA}^{2)}$..	92 dB (A)
Hallásvédő eszköz használata ajánlott!	

¹⁾ mérve... szerint EN ISO 11202:1995/AC:1997, terhelés alatt, K bizonytalanság=3 dB (A)

Kettárcsás koszoru GDS 200 L

Megrend.szám.....	55122
 Feszültség.....	230 V~50 Hz
 Max. teljesítmény.....	550 W (P1/S2/30 min.)
 Üresjárat fordulatszám.....	2950 min ⁻¹
 Kösörű tárcsa méretei.....	200x25 mm
 Motortengely átmérő.....	16 mm
 Súly.....	15 kg

Információ zajosság/vibráció

akusztikus nyomás szint $L_{PA}^{1),2)}$	86 dB (A)
Garantált akusztikus teljesítményszint $L_{WA}^{2)}$..	96 dB (A)
Hallásvédő eszköz használata ajánlott!	

¹⁾ mérve... szerint EN ISO 11202:1995/AC:1997, terhelés alatt, K bizonytalanság=3 dB (A)

²⁾ A megadott értékek a kibocsátásra vonatkoznak és ezért nem jelentenek egyben biztonságos munkahelyi értékeket is. Ugyan az emisszióra és az immisszióra vonatkozó értékek között korreláció áll fenn, az emisszióból nem lehet biztonságosan arra következtetni, hogy szükség van-e helyi óvintézkedésekre vagy sem. Azok a tényezők, amelyek a munkahelyen előforduló tényleges immisszió szintet befolyásolják, tartalmazzák a műhely sajátosságait és más egyéb zajforrásokat, az az a gépek számát és más szomszédos munkafolyamatokat. A megengedett munkahelyi értékek országtól függően változhatnak. Ez az információ viszont segítséget kell adjon a felhasználónak, hogy a veszélyeztetés és a kockázat mértékét felbecsülhesse.



Csak azután használja a szivattyút, miután figyelmen elolvasta és megértette a kezelési útmutatót. Tartsa be a biztonsági utasításokat. Viselkedjen figyelmesen harmadik személlyel szemben. Az esetben, ha a gép bekapcsolásával és kezelésével kapcsolatban kételyei támadnak, forduljon a szervizszolgálatához.

Rendeltetés szerinti használat

Kettős csiszoló reve eltávolítására, acél és acélöntvény munkadarabok csiszolására és élészésére. A készüléket kizárólag az alábbiakban leírtaknak megfelelően szabad használni. Tekintettel a műszaki adatokra és a biztonsági utasításra. Ebben az utasításban foglalt általánosan érvényes előírások mellőzése következtében beállt károkért a gyártó nem felelős

A készülék leírása

1. LED-lámpa
2. Védőkorong
3. K60 csiszolókorong
4. Munkadarab támaszték
5. ON/OFF kapcsoló
6. Bemenet
7. Munkaasztal szerelő nyílás
8. Védőkorong
9. K36 csiszolókorong
10. Csiszolókörong burkolat
11. Összehasonlítás
12. Szikravédelem

Fennmaradó kockázatok

⚠ Sebesülés veszély!

Soha ne helyezze a kezét a csiszolókorong közelébe

Szakszerűtlen vezetés vagy munkadarab megtámasztás esetén a forgó csiszolókorongoknak köszönhetően ujj és kéz balesetveszély

Minden illetékes előírás betartása ellenére a gép üzemeltetése közben még veszélyek léphetnek fel, például:

- a munkadarab részeinek elrepülése,
- a szerszám-részek elrepülése következtében hibás szerszámok esetén,
- keletkezett zaj következtében,
- fából keletkezett por következtében.

Viselkedés kényszerhelyzetben

Igyekezzen a balesetnek megfelelően elsősegélyt nyújtani, s minél hamarabb biztosítson be orvosi segítséget. A sebesültet nyugtassa meg, s védje további balesettől. Az esetleges balesetek miatt a munkahelyen, a DIN 13164 norma követelménye szerint, mindig legyen kéznél, elsősegély nyújtáshoz, kézi patika. Amit, szükség esetén, a kézi patikából kivesz, azonnal pótolja vissza.

Ha segítségre van szüksége, tüntesse fel az alábbi adatokat:

1. A baleset színhelye
2. A baleset típusa
3. A sebesültek száma
4. A sebesülések típusa

Követelmények a gép kezelőjére

A gép kezelője használat előtt figyelmesen olvassa el a használati utasítást.

Szakképesítés: A gép használatához, szakemberrel való felvilágosításon kívül nem szükséges speciális szakképesítés.

Minimális korhatár: A géppel kizárólag 16 éven felüli személyek dolgozhatnak. Kivételt képez a fiatalokúak foglalkoztatása szakképzés alatt az oktató felügyelete mellett szakképzettség elsajátítása érdekében.

Képzés: A gép használatához elegendő szakember felvilágosítása resp. a használati utasítással való megismerkedés. Speciális képzés nem szükséges.

A kezelő személy felelős a balesetekért és a harmadik személy biztonságáért.

Szimbólumok



Figyelmeztetés/vigyázz!!



Használat előtt olvassa el a használati utasítást!!



A készüléken végzett bármilyen munka előtt mindig ki kell húzni a csatlakozódugaszt a dugaszolóaljzatból.



Viseljen védő szemüveget
Hallásvédő eszköz használata ajánlott!



Viseljen szájmazskot!



Viseljen védő munkakesztyűket



Viseljen acél merevítővel ellátott munkacipőt!



Tilos benyúlni!



Védje nedvesség ellen
A gépet nem szabad esőnek kitenni.



Tilos ékszerrel dolgozni



Tilos a géppel dolgozni, ha hosszú a haja



Viseljen szájmazskot!



Védje nedvesség ellen



Tilos benyúlni!



Tartsa biztonságos távolságban az elektromos készüléktől a gyermekeket és egyéb személyeket.



Tartsa be a géptől a biztonságos távolságot! (min. 5m)



Vigyázz! Elhajított tárgyak veszélye!



Figyelem! Behúzásveszély!



Hibás és/vagy tönkrement villany, vagy elektromosgépeket át kell adni az illetékes hulladékgyűjtő telepre.



Védje nedvesség ellen



A csomagolást felállított helyzetben tartsa

Elektromos készülékekre vonatkozó általános biztonsági utasítások

Figyelmeztetés

Olvassa el az összes biztonsági utasítást és rendelkezést. Az alábbi utasítások hibás betartása áramütés, tűz és/vagy súlyos balesetveszélyt jelent.

A jövőbeni újraolvasáshoz őrizzen meg minden biztonsági utasítást és rendelkezést.

A biztonsági utasítások között szereplő „elektromos készülék” kifejezés vezetékkel (tápkábellel) táplált elektromos szerszámokra, valamint akkumulátorral táplált (tápkábel nélküli) elektromos szerszámokra vonatkozik.

1) Munkahelyi biztonság

- Tartsa a munkahelyét tisztán és biztosítsa a megfelelő megvilágítását.** A rendetlen, rosszul megvilágított munkahely balesetveszélyes.
- Soha ne használja az elektromos készüléket tűzveszélyes folyadékokat, gázokat és port tartalmazó robbanásveszélyes környezetben. Az elektromos készülékek a por vagy a gőzök berobbanását eredményező szikrákat gerjesztenek.
- Tartsa biztonságos távolságban az elektromos készüléktől a gyermekeket és egyéb személyeket. Figyelmetlenség esetén elveszítheti a készülék feletti uralmát.

2) Villamos biztonság

- Az elektromos készülék csatlakozódugójának illeszkedni kell a csatlakozóaljba. A dugó nem módosítható tetszés szerint. A földelt elektromos készülékeket ne használja dugós adapterekkel kombinálva.** A nem módosított csatlakozódugók és megfelelő csatlakozóalj használata csökkenti az elektromos áramütés kockázatát.
- Ne érjen a testével földelt tárgyakhoz, pl. csővezetékhez, fűtővezetékhez, tűzhelyhez, hűtőgéphez. Ha a teste földelve van, nagyobb az elektromos áramütés kockázata.
- Soha ne tegye ki az elektromos készülékeket eső, nedvesség hatásának. Ha a készülékbe víz jut, nagyobb az áramütés kockázata.
- Soha ne használja nem rendeltetésszerűen a kábelt, pl. a készülék hordására, felfüggesztésére vagy a**

dugó kirántására. Óvja a vezetéket a túlságosan magas hőmérsékletől, olajaktól, éles élektől és a készülék mozgó alkatrészeitől. A sérült és összegabalyodott kábelek fokozzák az áramütés kockázatát.

- Ha a készülékkel kültérben dolgozik, csak kültéri használatra alkalmas hosszabbító kábelt használjon. A kültéri használatra alkalmas hosszabbító kábel használata csökkenti az áramütés kockázatát.
- Ha nem kerülhető ki a készülék nedves közegben való használata, használjon hibaáram elleni védőkapcsolót. A hibaáram elleni védőkapcsoló használata csökkenti az áramütés kockázatát.

3) Személybiztonság

- Figyelmesen dolgozzon, az elektromos készülékkel végzett munka során hallgasson a józan eszére. Az elektromos készüléket soha ne használja, ha alkohol, kábítószer vagy gyógyszer hatása alatt áll.** Egyetlen pillanatnyi figyelmetlenség súlyos balesetet eredményezhet.
- Használjon munkavédelmi eszközöket és mindig viseljen védőszemüveget.** Az olyan személyi védőeszközök használata, mint az arcpajzs, csúszásgátló talpú munkacipő, védősisak vagy fülvédő az elektromos készülék típusának és használatának függvényében csökkenti a baleset kockázatát.
- Előzze meg a készülék nemkívánatos bekapcsolását. Még mielőtt a készüléket tápforráshoz vagy akkumulátorhoz csatlakoztatná, felemelje vagy hordaná, győződjön meg róla, hogy ki van kapcsolva. Amennyiben az elektromos készülék hordása során az ujját a kapcsolón tartja, vagy a készüléket bekapcsolott állásban csatlakoztatja a hálózathoz, baleset veszélyének teszi ki magát.
- A készülék bekapcsolása előtt távolítsa el belőle a beállításra szolgáló segédeszközöket és szerszámokat.** A készülék mozgó részében található szerszám vagy kulcs balesetet okozhat.
- Ügyeljen a helyes testtartás megőrzésére. Álljon stabilan és őrizze meg az egyensúlyát.** Ily módon váratlan helyzetekben jobban az ellenőrzése alatt tarthatja a készüléket.
- Viseljen megfelelő öltözetet. Ne viseljen bő ruhákat se ékszereket. A haját, ruháját és kesztyűjét tartsa biztonságos távolságban a mozgó alkatrészekről. A bő ruhát, ékszereket és a hosszú haját a készülék mozgó részei elkapthatják.
- Ha lehetőség nyílik porszívó és porfogó felszerelésre, győződjön meg róla, hogy azok csatlakoztatva lettek, és helyesen vannak használva.** A porszívó használata csökkenti a por okozta veszély kockázatát.

4) Az elektromos készülék használata és ápolása

- a) **Soha ne terhelje túl a készüléket. Az adott munkához mindig megfelelő szerszámot használjon.** A megfelelő elektromos szerszámmal jobban és biztonságosabban dolgozik a megadott teljesítménykorlátokon belül.
- b) Soha ne használja az elektromos készüléket, ha hibás a kapcsolója. Az olyan elektromos készülék, amely nem kapcsolható be vagy ki, veszélyes, és javításra szorul.
- c) A készülék beállítása, tartozékcseréje vagy a készülék lerakása előtt húzza ki a dugóját a hálózathoz és/vagy vegye ki az akkuját. Ezek a biztonsági rendelkezések megakadályozzák a készülék véletlenszerű bekapcsolását.
- d) **A nem használt elektromos készülékeket gyermekektől távol tartsa. Akadályozza meg, hogy az elektromos készüléket olyan személyek használhassák, akik nem ismerik a használatát, vagy nem olvasták el ezt a használati útmutatót.** Az elektromos készülékek veszélyesek, ha gyakorlatlan személyek használják őket.
- e) Ápolja az elektromos készülékeit. Ellenőrizze le, hogy a készülék mozgó részei hibátlanul működnek és nem szorulnak, továbbá hogy nem repedtek vagy más módon úgy sérültek, hogy az negatív khatással van az elektromos készülék működésére. A készülék használatát számos balesetet a rosszul karbantartott elektromos szerszámok okoznak.
- f) **Tartsa élesen és tisztán a vágószerszámokat.** Az alaposan ápolott, éles szerszámok ritkábban szorulnak be, és könnyebb a vezetésük.
- g) **Az elektromos készülékeket, tartozékokat, toldatokat stb. e használati útmutatóval összhangban használja. Mindig vegye figyelembe a munkakörülményeket és a végzett tevékenységet.** Az elektromos készülékek nem rendeltetészerű használata veszélyes helyzetek kialakulásához vezethet.

5) Szerviz

- a) **Az elektromos szerszámot kizárólag szakképzett személyzet javíthatja, minden esetben eredeti pótkartrészek felhasználásával.** Ez biztosítja a készülék további biztonságos használatát.

Biztonsági utasítások Kettarcas koszoru

⚠ Kizárólag hiba áram elleni védőkapcsolóval használható (RCD előírás szerint max. hibaáram 30mA).

A berendezést 16 A biztosítókkal ellátott 230 V-os konnektorba csatlakoztassa!

Viseljen hallásvédőt. A zajosság hallószerveit károsodásához vezethet.

Viseljen védőszemüveget.

FIGYELMEZTETÉS A munkavégzés során keletkező por az egészségre ártalmas lehet. Ilyen esetben ajánlatos a megfelelő elszívó berendezés és a védőmaszk használata. A munkaterületen lerakódott port alaposan el kell takarítani, pl. elszívással.

Munkavégzéshez a gépet vízszintes és sima aljzatra (pl. munkaasztalra) kell helyezni

A gépet ne hagyja felügyelet nélkül! Ha nem használja, kapcsolja ki az áramkörből!

⚠ Minden üzembe helyezés előtt ellenőrizze a csavaros és a toló csatlakozásokat, szintén a biztonsági berendezéseket tartanak-e, helyesen be vannak-e szorítva, s a mozgó részek akadálymentes és könnyű futnak-e.

⚠ Szigorúan tilos a gépre felszerelt védőberendezéseket leszerelni, kicserélni, nem a rendeltetésnek megfelelően használni, vagy más gyártótól származó biztonsági berendezéseket használni.

⚠ Tilos a berendezés használata az esetben, ha hibás, vagy a biztonsági berendezés meg van károsodva. A kopott és hibás alkatrészeket haladéktalanul cserélje ki.

A készülék, valamint a biztonsági berendezések vagy a csiszoló tárcsa hibáit a kiderítésüket követően haladéktalanul jelenteni kell a biztonsági technikus felé.

Használat előtt ellenőrizze a készüléket, hálózati csatlakozó- és hosszabbító kábeleket, valamint a csatlakozó dugót hibásodás elhárítására szempontról, szükség esetén szakemberrel meg kell javíttatni.

A be-/kikapcsoló gomb benyomása előtt ellenőrizze le, hogy a csiszolókorong helyesen van a helyére erősítve.

Ahhoz, hogy a munkavégzés biztonságos legyen, használjon olyan segédeszközöket, mint pl. a készüléktámasz, nagyító, munkadarabtartó stb.

Szigorúan tilos a fűrészpör és a faszálkák eltávolítása a működésben levő gépről!

Ne használjon tompa, sérült vagy eldeformálódott fűrész tárcsákat.

Válasszon az adott munkadarabnak megfelelő csiszolókorongot.

A jelen használati útmutatóban feltüntetett jellemzőknek meg nem felelő csiszolókorongok használata tilos.

Be kell tartani a csiszolókorongon feltüntetett maximális fordulatszám értéket.

Ismerkedjen meg a tisztításra, karbantartásra és a fűrészpör rendszeres eltávolítására vonatkozó biztonsági eljárásokkal, hogy csökkentse a tűzveszélyt!

Biztosítsa be, hogy a használt perem, a gyártó utasítása szerint, alkalmas legyen az illetékes használatához!

Ha a gép szorul, azonnal kapcsolja ki. Húzza ki a dugót, és távolítsa el a beszorult munkadarabot.

Rendszeresen ellenőrizze a szikravédelem beállítását, és megfelelő módon állítsa be a csiszolókorong kopását.

A szikravédelem és a csiszolókorong közötti távolság lehetőség szerint ne legyen nagy (max. 2 mm).

A munkadarab támaszték beállítását rendszeresen ellenőrizze le, és megfelelő módon állítsa be a csiszolókorong kopását.

Soha ne csiszoljon hideg csiszolókoronggal. A munkavégzés kezdete előtt hagyja egy percig üresjáratban forogni a csiszoló koronogot.

Soha ne csiszoljon a csiszolókorong oldalfelületeivel. Csiszolásához mindig a homlokfelületét használja.

A hűtőközeget soha ne hordja fel közvetlenül a csiszolókorongra. A hűtőközeg negatívan befolyásolhatja a csiszolókorong tapadó képességét, és így annak kiesését okozhatja.

A csiszolókorongot csak a homlokoldalon igazítsa be.

A csiszolás magas hőmérséklettel jár. Csak akkor érjen a munkadarabhoz, ha már megfelelően lehűlt.

FONTOS FIGYELMEZTETÉS

Túlterhelés esetén a motor automatikusan kikapcsol. A (különböző időtartamú) kihűlést követően a motor ismét bekapcsolható.

A balesetveszély elkerülése érdekében a munkadarabokat rögzítő szerszám (pl. fogó) segítségével tartsa.

Karbantartás

 **A készüléken végzett bármilyen munka előtt mindig ki kell húzni a csatlakozó dugaszt a konnektorból**

FIGYELMEZTETÉS A készüléket nem szabad használni, ha meg van rongálva, vagy a biztonsági berendezések hibásak.

Javításokat és azokat a munkákat, melyeket a használati utasítás nem tartalmaz, kizárólag autorizált szakemberek végezhetnek!

A gépet, elsősorban a szellőző nyílásokat tartsa tisztán. A fűrészporkiszóró berendezést rendszeresen tisztítsa! A gépre tilos vizet fecskendezni!

Csak eredeti tartozékokat és eredeti pótalkatrészeket alkalmazzon!

Kizárólag rendszeresen karbantartott és kezelt gép lehet megbízható segédeszköz. Elégtelen karbantartás és kezelés előre nem látható balesetekhez és sérülésekhez vezethet.

Ne tisztítsa a gépet és annak tartozékait oldószerekkel, gyúlékony vagy mérgező anyagokkal, csak egy megnedvesített rongyot használjon, miután ellenőrizte hogy a gép áramtalanítva van.

A gép mozgó részeit kenje be olyan olajjal, mely nincs káros hatással a környezetre!

Szükség esetén nézze meg a pótalkatrész listát a www.guede.com honlapon

Jótállás

Jótállás időtartama 12 hónap ipari használat esetén, fogyasztó esetén 24 hónap, jótállás a készülék megvétele napján kezdődik.

A jótállás kizárólag az anyagi, vagy gyártási hibákból eredő elégtelenségekre vonatkozik. Reklamáció esetén fel kell mutatni az eredeti, a vásárláskor kapott, s a vásárlás dátumával ellátott iratot.

A jótállás nem vonatkozik a géppel való szaktalan használat következtében bekövetkező hibákra, pl. a gép túlterhelése, erőszakos használata, vagy idegen tárgyakkal való megrongálódása. A használati utasítás mellőzése következményeire, szerelési és szokásos, normális elhasználódásra sem vonatkozik a jótállás.

Kiselejtezés:

A megsemmisítésre vonatkozó figyelmeztetésekre a készüléken, illetve annak csomagolásán található ábrák utalnak.



A készüléket ne kommunális hulladékként semmisítse meg, vegye igénybe a lakóhelye szerinti hulladékgyűjtő telep szolgáltatásait. E hulladékgyűjtő telep címéről az önkormányzattól kérjen tájékoztatást. Ha az elektromos készülékek ellenőrizetlenül kerülnek megsemmisítésre, az időjárási és környezeti viszonyok függvényében a veszélyes anyagok a talajvízbe, majd onnan az élelmiszerláncba juthatnak, vagy hosszú éveken át mérgező hatást fejthetnek ki a növényzetre és állatvilágra. Ha a régi készüléket újra cseréli, az eladó törvényből következő joga a megsemmisítendő régi készüléket legalább térítésmentesen átvenni.

A csomagolás megsemmisítése

A csomagolás óv a szállítás közben fenyegető sérülésektől. A csomagolóanyagok általában környezetvédelmi és hulladékgazdálkodási szempontok alapján kerülnek kiválasztásra, ezért újrahasznosíthatók. A csomagolóanyag újrahasznosítása csökkenti a hulladékmennyiséget. Egyes csomagolóanyagok (pl. fóliák, styropor®) gyermekekre nézve veszélyt jelenthetnek.

Figyelem, fulladásveszély!A csomagolás egyes részeit gyermekektől távol tartsa, és lehetőség szerint minél hamarabb semmisítse meg.

Szervíz

Vannak kérdései? Reklamáció? Szüksége van pótalkatrészekre, vagy használati utasításra? Honlapunkon a www.guede.com címen szervíz terén gyorsan, bürokráciát kizárva segítségére leszünk. Kérem, segítsen, hogy segíthessünk. Hogy gépét reklamáció esetén identifíkálhassuk, szükségünk van a gyártási számra, a szortiment tételszámára és a gyártási évre. Ezek az adatok fel vannak tüntetve a típus címken. Hogy mindig kéznél legyenek, kérem, jegyezze fel az lábbiakban.

Gyártási szám:

Megrendelési szám

Gyártási év:

Pomembna informacija za stranke

Opozarjamo Vas, da napravo v času garancije ali izven nje vračate zavito v originalnem ovitku. S tem ukrepom se učinkovito prepreči odvečno škodovanje pri transportu ali spornemu reševanju. Naprava je optimalno varovana samo, če je zavita v originalni ovitek in tako je možna tekoča obdelava.

Tehnični podatki

Inverterški varilni stroj GDS 150 L

Kataloška številka:	55121
Priključek.....	230 V~50 Hz
Zmogljivost maks.....	350 W (P1/S2/30 min.)
Število vrtljajev pri delovanju brez obremenitve..	2950 min ⁻¹
Dimenzije brusnega koluta.....	150x20 mm
Premer gredi motorja	12,7 mm
Teža	9,5 kg

Informacije o hrupnosti in vibracijah

Akustični tlak L_{pA} ^{1), 2)}	82 dB (A)
Zajamčena raven akustične zmogljivosti L_{WA} ²⁾ 92 dB (A)	

Uporabljajte zaščito za sluh

¹⁾ Izmerjeno po EN ISO 11202:1995/AC:1997,
Bremenski tek, Nihanje K=3 dB (A)

Inverterški varilni stroj GDS 200 L

Kataloška številka:	55122
Priključek.....	230 V~50 Hz
Zmogljivost maks.....	550 W (P1/S2/30 min.)
Število vrtljajev pri delovanju brez obremenitve..	2950 min ⁻¹
Dimenzije brusnega koluta.....	200x25 mm
Premer gredi motorja	16 mm
Teža	15 kg

Informacije o hrupnosti in vibracijah

Akustični tlak L_{pA} ^{1), 2)}	86 dB (A)
Zajamčena raven akustične zmogljivosti L_{WA} ²⁾ 96 dB (A)	

Uporabljajte zaščito za sluh

¹⁾ Izmerjeno po EN ISO 11202:1995/AC:1997,
Bremenski tek, Nihanje K=3 dB (A)

²⁾ Navedene vrednosti so emisijske vrednosti in zato ni nujno, da predstavljajo tudi varne vrednosti na delovnem mestu. Čeprav obstaja povezava med emisijskimi in imisijskimi vrednostmi, ni iz tega mogoče zanesljivo izpeljati oz. ugotoviti, ali so potrebni dodatni previdnostni ukrepi ali ne. Dejavniki, ki vplivajo na dejanske imisijske vrednosti na delovnem mestu, vključujejo vrsto delovnega prostora in druge vire hrupa, kot so npr. število strojev in drugi sosednji delovni postopki in stroji. Zanesljive vrednosti na delovnem mestu se prav tako lahko razlikujejo od države do države. Vendar pa bi ta podatek naj uporabniku pomagal oceniti nevarnost in preprečiti tveganja.



Uporabljajte napravo šele, ko natančno preberete in dojamete to navodilo za uporabo. Upoštevajte varnostne napotke, ki so navedeni v tem navodilu. Obnašajte se odgovorno napram drugim osebam. Za morebitna vprašanja glede priključitve ali načina uporabe naprave, se obrnite na proizvajalca (ali na njegov servisni center).

Uporaba v skladu z namenom

Dvojni brusilniki za odstranjevanje iveri, brušenje obdelovancev in ostrine, ter jeklenih zlitin. Napravo lahko uporabljate le v naveden namen. Z ozirom na tehnične podatke in varnostne napotke. Proizvajalec ne odgovarja za škode in posledice, ki bi nastale zaradi neupoštevanja splošno veljavnih predpisov in določil v tem navodilu za uporabo.

Opis naprave

1. LED svetilke
2. Zaščitni kolot
3. Brusni kolot K60
4. Prislon obdelovanca
5. stikalo ON/OFF
6. Vtičnica
7. Odprtina za montažo delovne mize
8. Zaščitni kolot
9. Brusni kolot K36
10. Pokrov brusnega koluta
11. Ravnanje
12. Zaščita proti iskreanju

Preostala tveganja

Nevarnost poškodb!

Nikoli ne vtikajte rok v prostor brusnega koluta.

Nevarnost poškodb za prste in roke, zahvaljujoč brusnim kolutom pri nestrokovnem rokovanju oz. podpiranju obdelovanega materiala.

Kljub upoštevanju vseh pristojnih predpisov lahko pride do nevarnosti npr. - zaradi odletavanja delov obdelovanca,

- zaradi odletavanje delov poškodovanega orodja,
- zaradi nastale hrupnosti,
- zaradi nastalega lesnega prahu

Ukrepi v zasilnih primerih

Poškodovani osebi začnite čimprej dajati ustrezno prvo pomoč in pokličite zdravnika specialista v najkrajšem možnem času. Zavarujte jo pred drugimi nevarnostmi in jo pomirite. Zaradi reševanja morebitnih nezgodnih situacij, mora biti na delovnem mestu vedno prisotna omarica ali škatla prve pomoči, v skladu z DIN 13164. Material, potreben za prvo pomoč, ki ga porabite, takoj dopolnite z novim.

Če potrebujete strokovno pomoč, izpolnite prosim sledeče podatke:

1. Kraj nezgode
2. Vrsta nezgode
3. Število ranjenih oseb
4. Vrsta poškodbe

Zahteve, ki jih mora spolnjevati uporabnik

Uporabnik je pred uporabo naprave dolžan natančno prebrati navodilo za uporabo.

Izobrazba: Za uporabo ni potrebna nobena posebna izobrazba, razen strokovnih napotkov v zvezi z uporabo naprave.

Minimalna starost: Mladoletniki lahko uporabljajo napravo, ko dopolnijo 16. leto starosti. Izjema so mladoletniki, ki se kot vajenci udeležijo del z namenom, da se naučijo pravilne uporabe; morajo pa biti pod stalnim nadzorom učitelja.

Šolanje Glede pravilne uporabe se posvetujte z izkušeno osebo in natančno preberite navodilo za uporabo. Posebno šolanje zato ni potrebno.

Uporabnik odgovarja za morebitne škode ali nevarnosti tretjih oseb.

Simboli



Opozorilo/previdno!



Preberite navodilo za uporabo!!



Pred vsakršnim poseganjem v črpalko vedno najprej izvlecite vtič na električnem kablu iz vtičnice na zidu.



Uporabljajte zaščitna očala!
Uporabljajte zaščito za sluh



Uporabljajte ustrezno zaščito dihal.



Uporabljajte zaščitne rokavice!



Uporabljajte varnostno obutev z jeklenimi oblogami!



Ne dotikajte se z rokami notranjih delov



Zavarujte pred vlago.
Naprave ne izpostavljajte dežju.



Pri delu ne nosite nakita.



Pri delu ne imejte dolgih lasov



Pri delu ne nosite kravate.



Zavarujte pred vlago.



Zavarujte pred mrazom.



Otroci in ostale osebe morajo biti v varni razdalji od električne naprave.



Osebe v bližini morajo stati v varni razdalji od naprave. 5m)



Zavarujte se pred odbitimi in letečimi predmeti



Pazite, da se ne zataknete ob stroj!



Poškodovane in/ali dotrajane električne naprave oddajte v surovino ali na ustrezno mesto.



Zavarujte pred vlago.



Ovitek mora stati navpično.

Splošni varnostni napotki za električne naprave

Opozorilo

Natančno preberite vse varnostne napotke in vsebino tega navodila. Napake ob upoštevanju spodaj navedenih napotkov lahko povzročijo električni udar, požar in/ali hude poškodbe.

Vse varnostne napotke in priporočila shranite na varno za kasnejšo rabo.

Spodaj uporabljen naziv »električna naprava« se tiče električnega orodja priključenega na omrežje preko el. kabla, polnilne ali druge baterije (brez električnega kabla).

1) Varnost na delovnem mestu

- Delovno mesto naj bo čisto in osvetljeno.** Nered in nepravilna osvetlitev delovnega mesta lahko povzroči nezgodo.
- Ne uporabljajte električne naprave v okolju, v katerem obstaja nevarnost eksplozije oz. so prisotne vnetljive tekočine, plini in prah. Električne naprave ustvarjajo iskre, ki so lahko vir vzgiga prahu ali hlapov.
- Otroci in ostale osebe morajo biti v varni razdalji od električne naprave. Raztreseni lahko izgubite nadzor nad delujočo napravo.

2) Varnost električnih delov

- Priključni vtič električne naprave mora biti prilagojen vtičnici. Vtičnice ni mogoče zamenjati za drug tip. Ne uporabljajte ozemljenih električnih naprav skupaj z pretvorniki na vtičih.** Originalni vtiči in primerne vtičnice zmanjšujejo nevarnost električnega udara.
- Ne dotikajte se ozemljenih površin, kot so cevi, centralno ogrevanje, štedilniki in hladilniki. Obstaja nevarnost električnega udara, v kolikor ste v stiku z zemljo.
- Nikoli ne izpostavljajte naprave dežju in vlagi. Vdor vode v električno napravo povečuje nevarnost električnega udara.
- Ne uporabljajte kabla v neskladju z njegovim namenom: ne nosite naprave za kabel in ne vlečite zanj vtiča iz vtičnice. Kabel zaščitite pred visokimi temperaturami, oljem, ostrimi robovi ali premičnimi deli naprave.** Poškodovani in zviti kabli so potencialno nevarni zaradi možnega električnega udara.

- V kolikor napravo uporabljate na prostem (zunaj), uporabljajte le podaljške, ki so namenjeni in odobreni za zunanjo rabo. Zunaj uporabljajte kabel, ki je odobren za zunanjo uporabo, da se izognete morebitnim poškodbam.**
- V kolikor ste primorani napravo uporabljati v vlažnem okolju, uporabite varnostno stikalo proti nihanju električnega toka. Uporaba stikala za zaščito proti nihanju toka zmanjšuje nevarnost električnega udara.**

3) Varnost oseb

- Bodite previdni, pazite na to kar delate, ravnejte preudarno kadar uporabljate napravo. Ne uporabljajte naprave, če ste raztreseni, ali utrujeni, oziroma če ste pod vplivom drog, alkohola ali zdravil.** Trenutek nepazljivosti pri uporabi naprave, lahko povzroči hude poškodbe.
 - Uporabljajte osebna zaščitna sredstva in vedno zaščitna očala.** Z uporabo osebnih zaščitnih sredstev kot so: dihalna naprava, obutev, ki ne drsi, zaščitna čelada ali ščitniki za ušesa, se boste (odvisno od tipa naprave) več ali manj obvarovali posledic morebitnih nezgod pri delu.
 - Preprečite slučajen vklop naprave. Poskrbite, da bo električna naprava izklopljena še preden jo priključite ana vir el. toka oz. baterije, oz. še preden jo dvigate ali prenašate. Če napravo nosite s prstom na stikalu, ali priključujete napravo na električno omrežje s prstom na stikalu, se lahko hudo poškodujete.
 - Preden napravo vklopite, pospravite montažne ključe in orodje, ki ga ne potrebujete.** Orodje ali ključ, ki se nahaja v gibljivem delu naprave, lahko povzroči poškodbe.
 - Izogibajte se nenormalni držji telesa! Poskrbite za dobro stabilnost in bodite nenehno v ravnotežju!** Le tako boste zmogli napravo v nepričakovanih situacijah bolje nadzirati.
 - Uporabljajte primerno delovno obleko. Ne nosite preširoke obleke ali nakita. Lase, obleko in rokavice imejte v varni razdalji od gibljivih delov naprave. Ohlapna obleka ali nakit se lahko zataknejo v delujoče dele naprave.
 - Če naprava omogoča montažo sesalca in lovilca prahu se prepričajte, če so pravilno priključeni, da se lahko ustrezno uporabijo.** Uporaba sesalnika prahu lahko zmanjša nevarnost ogrožanja s prahom.
- ### 4) Uporaba in nega električne naprave
- Ne preobremenjujte naprave. Za vsako delo uporabljajte ustrezno električno napravo.** S primerno napravo in ustrezno zmogljivostjo boste delo opravili bolje, hitreje in varneje.
 - Ne uporabljajte električne naprave, če je njeno stikalo v okvari. Naprava, ki je ni mogoče pravilno izklopiti ali vklopiti, je poškodovana in jo mora popraviti strokov-

jak.

- c) Vtič izvlcite iz vtičnice oz. baterijo vzemite ven: pred nastavljanjem naprave, zamenjavo njene opreme ali preden jo odložite. Ti varnostni ukrepi preprečujejo slučajen zagon naprave.
 - d) **Električne naprave, ki jih ne uporabljate, shranite izven dosega otrok. Osebam, ki ne poznajo naprave in ne preberejo teh navodil za uporabo, preprečite, da jo uporabljajo.** Električne naprave so nevarne, če jih uporabljajo neizkušene osebe.
 - e) Negujte svojo napravo! Preverjajte, če gibljivi deli naprave pravilno delujejo in se ne zatikajo, če niso zapokani ali poškodovani tako, da omenjene poškodbe vplivajo na delovanje naprave. Poškodovane dele popravite še pred ponovno uporabo naprave. Vzrok za nezgode so pogosto napačno vzdrževani električni aparati.
 - f) **Nastavke vzdržujte čiste in ostre.** Natančno negovana in ostra rezila dosti bolje opravljajo svojo funkcijo in se lažje vodijo.
 - g) **Električno napravo, opremo, nastavke itd. uporabljajte v skladu s temi napotki. Pri tem upoštevajte delovne pogoje in delo ki ga opravljate.** Uporaba električnih naprav na drug (nepriporočen) način uporabe je nevaren, ker povzroča nevarne situacije.
- 5) Servis**
- a) **Električno napravo lahko popravlja le pooblaščen oseba in sicer s pomočjo originalnih rezervnih delov.** S tem bo varnost pri uporabi naprave zajamčena.

Varnostni napotki Inverterski varilni stroj

⚠ Uporaba naprave je možna samo z zaščitnim stikalom proti nihanju napetosti (RCD maksimalni izklopni tok je 30mA).

Naprava mora biti priključena v vtič 230 V z varovalko 16 A.

Nosite zaščito za sluh! Pod vplivom hrupa lahko pride do poškodb sluha.

Uporabljajte zaščitna očala

OPOZORILO Prah, ki nastaja pri delovanju je pogosto škodljiv za zdravje, zato njegovo vdihavanje ni priporočljivo. Uporabljajte primerno napravo za odsesavanje prahu in nosite zaščito dihal. Prah, ki se nabira, temeljito očistite, npr. posesajte.

Medtem ko deluje, mora biti naprava pritrjena na vodovrtni in ravni površini (npr. delovna miza itd.)

Stroj izključite, kadar je brez nadzora in izvlcite vtič iz vtičnice.

⚠ Pred vsakim zagonom preverite vse vijake in zatične zveze, kot tudi zaščitne naprave z vidika trdnosti, pravilne pritrditve in nemotenega teka vseh gibljivih delov.

⚠ Snemanje, spreminjanje ali dodajanje drugih varnostnih naprav, ki se oziroma naj bi se nahajale na napravi je strogo prepovedano, saj bi delovale v neskladju z njihovim namenom.

⚠ Naprave ne uporabljajte, v kolikor je poškodovana oz. če je poškodovan njen varnostni sistem. Obrabljene poškodovane dele zamenjajte z novimi.

Okvare na stroju, vključno z zaščitno napravo ali brusnim kolutom, je treba nemudoma prijaviti varnostnemu tehniku.

Pred vsakršno uporabo preverite napravo, električni oz. podaljševalni kabel ter vtič, če niso poškodovani ali postarani. Poškodovane dele naj popravi strokovnjak.

Preden pritisnete na gumb za vklop/izklop se prepričajte, če je kolut pravilno montiran.

Da bi bilo delo varno, uporabljajte napravo kot npr. prislona naprave, povečevalno steklo, držaj obdelovanca itd..

Odstranjevanje žagovine in prahu medtem, ko naprava deluje, je strogo prepovedano.

Ne uporabljajte topih, poškodovanih ali deformiranih listov žage.

Izberite brusni kolut, ki je primeren za obdelavo določenega obdelovanca.

Uporaba kolutov, ki ne ustrezajo parametrom, navedenim v teh navodilih za uporabo, je prepovedana.

Upoštevajte maksimalne vrtljaje, ki so navedeni na brusnem kolutu.

Seznanim se z varnostnimi postopki pri čiščenju, vzdrževanju in rednem odstranjevanju žagovine in prahu, da zmanjšate nevarnost požara.

Poskrbite, da bo uporabljena prirobnica (kot navaja proizvajalec) bila primerna namenu uporabe.

V kolikor se stroj zagozdi, ga takoj izklopite. Izvlcite vtič iz vtičnice in odstranite obdelovanec, ki je v napoto.

Pogosto preverjajte nastavljivost zaščite proti iskrenju in na ustrezen način nastavite tudi obrablenost koluta. Razdalja med zaščito proti iskrenju in brusnim kolutom mora biti čim manjša (največ 2 mm).

Nastavitev prislona za obdelovanec redno preverjajte in na ustrezen način nastavite tudi brusni kolut.

Ne brusite s hladnim brusilnim kolutom. Še preden se lotite dela, pustite kolut delovati nekaj časa na prazno.

Ne brusite s stranicami brusilnega koluta. Brusite samo na sprednji strani.

Hladilno sredstvo nanašajte neposredno na brusilni kolut. Hladilno sredstvo lahko negativno vpliva na brusni kolut in lahko povzroči njegovo okvare.

Brusilni kolut poravnajte samo na sprednji strani.

Pri brušenju nastajajo visoke temperature. Obdelvanca se dotikajte le tedaj, kadar je dovolj hladen.

⚠️ POMEMBNO OPOZORILO

Ko se preobremeni, se aparat samodejno izklopi. Ko se ohladi (daljši oz. krajši čas) lahko motor ponovno vklopite. Obdelovance držite trdno npr. s kleščami, da preprečite morebitne poškodbe.

Vzdrževanje

⚠️ Pred vsakršnim poseganjem v črpalko vedno najprej izvlecite vtič na električnem kablu iz vtičnice na zidu.

OPOZORILO Uporaba poškodovane črpalke ali njenih delov je njena uporaba prepovedana.

Popravila in dela, ki niso opisana v teh navodilih za uporabo lahko opravlja le pooblaščen osebje.

Naprava, prezačevalne odprtine morajo biti vedno čiste. Izmet žagovine in/ali sesalec prahu redno čistite. Ne brizgajte vode na napravo.

Uporabljajte samo originalne rezervne dele in originalno opremo.

Le redno vzdrževana in dobro negovana naprava lahko zanesljivo služi svojemu namenu. Nezaustavno ali neredno vzdrževanje in nega lahko povzroči nepričakovane nezgode ali poškodbe.

Stroj in njegove sestavne dele ne smete čistiti s topili, vnetljivimi ali strupenimi tekočinami. Za čiščenje uporabljajte samo navlaženo krpo.

Vse premične dele naprave redno negujte z ekološkimi oljem.

PO potrebi boste našli seznam rezervnih delov na spletnih straneh www.guede.com.

Garancija

Garancija traja 12 mesecev v primeru industrijske rabe ali 24 mesecev pri potrošniku in se začne na dan prodaje naprave.

Garancija velja le za tovarniške napake oz. napake, nastale na materialih, iz katerih je naprava izdelana. Če zahtevate popravila v okviru garancije vedno priložite veljaven račun, ki mora vsebovati datum prodaje in podpis prodajalca.

Garancija ne velja, v kolikor napravo uporablja oseba, ki ni strokovno usposobljena, ali če do okvare pride zaradi nestrokovnega posega v napravo ali stika s tujki. Neupoštevanje navodil za uporabo in montažo ter obraba naprave tekom normalne uporabe prav tako ne sodi v sklop garancije.

Odstranjevanje

Napotke za odstranjevanje opisujejo ideogrami na stroju oz. na njegovem ovitku.



Ne odmetavajte električnih naprav med hišne odpadke - odnesite jih v surovino. Pozanimajte se na mestni uporabi glede odlagalnih mest. V kolikor električne naprave odstranjujete nekontrolirano, lahko ob neugodnih vplivih podnebja vdrejo nevarne snovi v podtalnico in tako prodrejo v prehrabeno verigo ali za več let poškodujejo rastline oz. škodujejo živalim. Ko se odločite, da boste napravo zamenjali z novo, je prodajalec dolžan prevzeti staro po zakonu brezplačno in jo tudi odstraniti.

Način odstranjevanja ovitka

Ovitek varuje napravo, da se med transportom ne poškoduje. Ovitek se praviloma izbere na podlagi ekološko ustreznih vidikov in vidikov rokovanja z odpadki, zato jih je mogoče uporabiti za reciklažo. Ponovna uporaba ovitka kot surovine zmanjšuje stroške nastale za odstranjevanje odpadkov. Deli ovitka (npr. folije, Styropor®), so lahko nevarni za otroke.

Obstaja nevarnost zadušitve! Dele ovitka shranjujte izven dosega majhnih otrok; čimprej jih odstranite.

Servis

Ali imate tehnična vprašanja? Reklamacijo? Ali potrebujete rezervne dele ali nova navodila za uporabo? Na naši spletni strani www.guede.com vam bomo v oddelku Servis hitro pomagali. Prosimo, pomagajte nam, da bomo lahko mi pomagali vam. Da lahko Vašo napravo v primeru reklamiranja identificiramo, prosimo, da nam pošljete serijsko številko, št. naročila in leto izdelave. Vse navedene podatke boste našli na tipski etiketi. Da imate vse navedene informacije pri roki, jih prosim vnesite tu

Serijska številka:

Kataloška številka:







Leto izdelave:

Važna informacija za korisnika

Proizvod uvijek vraćate u originalnoj ambalaži ako je u pitanju servis u sklopu garancije. Pomoću ove bezbednosne mjere učinkovito spriječite oštećenje prilikom transporta i njegovog spornog rješavanja. Uređaj je optimalno zaštićen samo, kada se nalazi u originalnoj ambalaži, čime se osigurava tekuća obrada.

Tehnički podaci

Brusilnik z dvema krožnikom GDS 150 L

Br. za narudžbu.....	55121
 Priključak.....	230 V~50 Hz
 Maksimalna snaga.....	350 W (P1/S2/30 min.)
 Broj okretaja praznog hoda.....	2950 min ⁻¹
 Dimenzije brusnog koluta.....	150x20 mm
 Promjer vratila motora.....	12,7 mm
 Masa.....	9,5 kg







Informacije o buci/vibracijama

Razina akustičkog tlaka L_{pA} ^{1), 2)}	82 dB (A)
Garantirana razina akustičke snage L_{WA} ²⁾	92 dB (A)

Koristiti odgovarajuću zaštitu sluha!

¹⁾ Izmjereno prema EN ISO 11202:1995/AC:1997,
Rad pod opterećenjem, Nesigurnost K=3 dB (A)

Brusilnik z dvema krožnikom GDS 200 L

Br. za narudžbu.....	55122
 Priključak.....	230 V~50 Hz
 Maksimalna snaga.....	550 W (P1/S2/30 min.)
 Broj okretaja praznog hoda.....	2950 min ⁻¹
 Dimenzije brusnog koluta.....	200x25 mm
 Promjer vratila motora.....	16 mm
 Masa.....	15 kg

Informacije o buci/vibracijama

Razina akustičkog tlaka L_{pA} ^{1), 2)}	86 dB (A)
Garantirana razina akustičke snage L_{WA} ²⁾	96 dB (A)

Koristiti odgovarajuću zaštitu sluha!

¹⁾ Izmjereno prema EN ISO 11202:1995/AC:1997,
Rad pod opterećenjem, Nesigurnost K=3 dB (A)

²⁾ Vrijednosti navedene su razine emisija, a time se ne moraju također osigurati važećim izloženosti. Iako je korelacija između emisije i Immissionspegeln ne može se zaključiti pouzdano da li su potrebne dodatne mjere opreza ili ne. Uključite čimbenici koji utječu na trenutne radnom mjestu zapravo postojeći imisije prirode radnog prostora i drugih izvora buke kojibroj strojeva i drugih susjednih operacija. Dopušteno ograničenje izloženosti također mogu varirati od države do države. Međutim, ove informacije treba omogućiti korisniku bolju procjenu rizika i rizika za napraviti.



Pumpu koristite tek nakon što ste pročitali i shvatili sve upute navedene u naputku za upotrebu. Pridržavajte se svih sigurnosnih uputa navedenih u naputku za korištenje. Uvijek se ponašajte odgovorno prema trećim osobama. U slučaju bilo kakve sumnje u vezi instalacije i korištenja uređaja obratite se klijentskom servisu.

Namjenska uporaba

Dvojne brusilice za brušenje oštih rubova, brušenje i oštrenje obradaka od čelika i legiranog čelika. Ovaj stroj smije se koristiti samo u navedene svrhe. U skladu sa tehničkim podacima i sigurnosnim uputama. U slučaju nepoštivanja odredbi opće važećih propisa i uputa navedenih u ovom Naputku za uporabu proizvođač stroja ne snosi nikakvu odgovornost za eventualne štete.

Oznaka uređaja

1. LED lampica
2. Zaštitni kolut
3. Brusni kolut K60
4. Oslonac za podupiranje obratka
5. prekidač ON/OFF
6. Utičnica
7. Otvor za montažu radnog stola
8. Zaštitni kolut
9. Brusni kolut K36
10. Poklopac brusnog koluta
11. Ravnanje
12. Zaštita protiv varničenja

Preostala rizike

Opasnost od ozljeda!

Nikad ne stavljajte ruke u područje brusnog koluta.

Opasnost od ozljeda prstiju i ruku zbog dodira s rotirajućim brusnim pločama u slučaju nestručnog rukovanja ili podupiranja obratka.

Iako su poduzete sve sigurnosne mjere, kod rada sa strojem postoje slijedeći rizici:

- obrađivani predmet može odskočiti,
- oštećeni alat može odskočiti,
- emisije buke,
- emisije drvnog praha.

Postupanje u slučaju nužde

Pružite povrijeđenoj osobi prvu pomoć koja odgovara vrsti ozljede i odmah potražite liječničku pomoć. Štitite ozlijeđenu osobu od drugih ozljeda i probajte je smiriti. Za slučaj nesreća i ozljeda na radnom mjestu mora biti na raspolaganju priručna ljekarna za pružanje prve pomoći prema standardu DIN 13164. Upotrebljeni materijal iz priručne ljekarne treba zatim odmah dopuniti.

Jako tražite liječničku pomoć, navedite slijedeće podatke:

1. Mjesto nezgode
2. Vrsta nezgode
3. Broj ozlijeđenih osoba
4. Vrsta ozljede

Zahtjevi na osoblje

Prije rukovanja sa strojem korisnik je dužan pažljivo pročitati naputak za uporabu.

Kvalifikacija: Osim detaljnog upoznavanja sa strojem od strane stručnjaka nije potrebna nikakva posebna kvalifikacija..

Minimalna starost korisnika: Sa strojem smiju raditi samo osobe koje su navršile 16 godina. Iznimku predstavlju samo maloljetne osobe u okviru programa stručne prakse i obrazovanja pod nadzorom voditelja praktične nastave.

Obuka Korištenje stroja zahtijeva samo odgovarajuću opću obuku odnosno objašnjenje od strane stručnjaka odnosno postupanje u skladu s naputkom za korištenje stroja. Specijalna obuka nije neophodna.

Osoblje stroja snosi odgovornost prema trećim osobama za sve štete ili rizike.

Simboli



Upozorenje/Pažnja!



Pročitajte naputak za korištenje!



Prije izvođenja bilo kakvih radova na pumpi uvijek izvadite utikač priključnog kabela iz mrežne utičnice.



Pri radu uvijek nosite zaštitne naočale!
Koristiti odgovarajuću zaštitu sluha!



Upotrebljavajte respirator!



Pri radu uvijek nosite zaštitne rukavice!



Upotrebljavajte sigurnosnu obuću sa zaštitnim čelikom!



Ne dirajte unutarnje dijelove golim rukama.



Čuvati od vlage
Stroj ne izlagati kiši.



Pri radu zabranjeno je nositi lančić.



Osobe s dugačkom kosom ne smiju raditi s ovim strojem



Ne upotrebljavajte kravatu



Čuvati od vlage



Zaštititi od mraza



Djeca i ostale osobe trebaju se zadržavati na dovoljnoj udaljenosti od električnog postrojenja.



Osobe u okolnom prostoru moraju se zadržavati na sigurnoj udaljenosti od uređaja (najmanje 5m).



Opasnost od letećih dijelova.



Upozorenje: pazite da se ne zakačite!



Oštećeni ili dotrajali električni odnosno elektronski uređaji moraju biti predani u centar za skupljanje otpada ove vrste.



Čuvati od vlage



Pakiranje mora biti obrnuto prema gore

Opće sigurnosne upute za električne uređaje

Upozorenje

Pročitajte sve sigurnosne upute i preporuke. Greške i nepoštivanje navedenih uputa mogu uzrokovati strujni udar, požar i/ili ozbiljne ozljede.

Sve sigurnosne upute i preporuke sačuvajte za upotrebu u budućnosti.

U sigurnosnim uputama korišteni pojam „električno postrojenje“ odnosi se na električne uređaje napajane preko kabla za napajanje (s kablom za napajanje), električne uređaje napajane preko baterije (bez kabla za napajanje).

1) Sigurnost na radnom mjestu.

- Radno mjesto održavajte u čistom stanju uz odgovarajuće osvjjetljenje.** Nered i nedovoljno osvjjetljenje radilišta mogu uzrokovati ozljede.
- Električno postrojenje se ni u kom slučaju ne smije koristiti u prostorima s opasnošću od eksplozije u kojima se nalaze zapaljive tečnosti, plinovi i prašina. Električno postrojenje stvara iskre koje mogu zapaliti prašinu ili pare.
- Djeca i ostale osobe trebaju se zadržavati na dovoljnoj udaljenosti od električnog postrojenja. Ako niste dovoljno koncentrirani, postoji opasnost od gubitka kontrole nad postrojenjem.

2) Električna sigurnost

- Priključni utikač električnog postrojenja mora odgovarati utičnici u mjestu upotrebe. Strogo je zabranjeno na bilo koji način mijenjati utikač postrojenja. Nemojte nikada koristiti uzemljeno električno postrojenje zajedno sa adapterima za utikač.** Originalni utikači bez promjena i odgovarajuće utičnice smanjuju rizik od električnog udara.
- Spriječite dodir tijela sa uzemljenim površinama predmeta kao što su cijevi, grijanje, štednjaci i hladnjaci. Ako je Vaše tijelo uzemljeno, postoji veći rizik od strujnog udara.
- Električne uređaje nemojte izlagati vlažnosti i kiši. Prodor vode u unutrašnjost električnog postrojenja povećava rizik od strujnog udara.

d) **Kabel nemojte koristiti na način koji je protivan njegovoj namjeni, za prenošenje/povlačenje postrojenja, vješanje, niti za vađenje utikača iz utičnice (povlačenjem kabla).** Kabel štitište od prekomjernih temperatura, ulja, oštirih ivica i rubova te od dodir Oštećeni i isprepleteni kablovi povećavaju rizik od strujnog udara.

- Ukoliko radite s električnim postrojenjem u vanjskoj sredini, koristite samo produžne kablove koji su odobreni za upotrebu u vanjskoj sredini. Korištenje produžnih kablova koji su odobreni za upotrebu u vanjskoj sredini smanjuje rizik od strujnog udara.
- Ukoliko nije moguće izbjeći upotrebu električnog uređaja u vlažnoj sredini, neophodno je instalirati zaštitni prekidač za zaštitu od struje greške. Upotreba prekidača za zaštitu od struje greške smanjuje opasnost od strujnog udara.

3) Sigurnost osoba

- Pri radu postupajte veoma oprezno, a posebno pri radu s električnim postrojenjima. Nemojte ni u kom slučaju koristiti električno postrojenje ako ste umorni ili ako ste pod utjecajem droge, alkohola ili lijekova.** Trenutak nepozornosti kod upotrebe postrojenja može uzrokovati ozbiljne ozljede.
- Pri radu uvijek koristite sredstva za osobnu zaštitu i uvijek koristite zaštitne naočale.** Korištenje sredstava za zaštitu na radu kao što su respirator, neklizajuća radna obuća, zaštitna kaciga odnosno zaštitna sluha, ovisno o vrsti i načinu primjene električnog postrojenja, smanjuje rizik od ozljeda.
- Spriječite slučajno puštanje postrojenja u rad. Prije priključenja brusilice na izvor napajanja i/ili bateriju, podizanja odnosno premještanja provjerite da je električni uređaj isključen. Ako prilikom premještanja električnog postrojenja držite prst na prekidaču ili ako je postrojenje uključeno (prekidač u položaju uključeno) dok ga priključujete na izvor napajanja, postoji opasnost od ozbiljnih ozljeda.
- Prije uključivanja stroja izvadite iz električnog postrojenja sve alate za podešavanje i ključeve. Alat ili ključ koji se nalaze unutar pokretnog dijela postrojenja, mogu biti izbačeni i uzrokovati ozbiljne ozljede.
- Izbjegavajte neprirodno držanje tijela. Pri radu zauzmite stabilnu poziciju i stalno održavajte ravnotežu.** Tako možete bolje kontrolirati postrojenje u neočekivanim situacijama.
- Koristite prikladnu radnu odjeću. Ne nosite široku odjeću i skinite nakit. Kosu, odjeću i rukavice čuvajte na dovoljnoj udaljenosti od pokretnih dijelova postrojenja. Široka odjeća, duga kosa ili nakiti mogu biti zahvaćeni pokretnim dijelovima uređaja.

- g) Ako je moguće koristiti odsis i hvatač/filtar prašine, provjerite da su ovi dijelovi ispravno montirani i korišteni. Primjena usisivača prašine smanjuje opasnost ozljeda prašinom.
- 4) Uporaba i njega električnog uređaja**
- a) Uređaj ne preopterećujte. Koristite odgovarajuće električno postrojenje u skladu koje odgovara određenoj namjeni. Radi postizanja boljih rezultata rada i sigurnosti na radu koristite postrojenje u propisanom rasponu snage.
- b) Nemojte koristiti električno postrojenje ako je prekidač u okviru ili ako je oštećen. Nemojte ni u kom slučaju koristiti električno postrojenje koje se ne može uključiti odnosno uključiti – kvar treba odmah ukloniti.
- c) Prije podešavanja, zamjene pribora ili prije odlaganja/isključivanja postrojenja izvadite utikač iz utičnice. Ove mjere sigurnosti sprječavaju slučajno pokretanje postrojenja.
- d) **Ako električno postrojenje upravo ne koristite, čuvajte ga van doseg djece. Sprječite da električno postrojenje koriste osobe koje nisu upoznate s njegovom upotrebom i osobe koje nisu pročitale ovaj naputak.** Električno postrojenje je veoma opasno ako ga koriste neiskusne osobe.
- e) Redovito negujte svoj uređaj! Provjerite ispravno i besprijekorno funkcioniranje pokretnih dijelova - eventualna blokada, zaglavljenje i slično, pukotine ili oštećenja koje negativno utječu na rad električnog postrojenja. Oštećene dijelove odnesite na serUzrok mnogih nezgoda i ozljeda jest neodgovarajuće održavanje električnog postrojenja.
- f) **Rezni alati moraju biti stalno dobro naoštreni i čisti.** Pažljivo održavani (naštreni) rezni alati puno se manje zaglavljuju i bolje prolaze kroz materijal.
- g) **Električni uređaj, opremu i nastavke itd. koristite u skladu sa ovim uputama. Pritom uzmite u obzir konkretne radne uvjete i specifičnosti konkretnih radova.** Korištenje električnih postrojenja u svrhe za koje postrojenje nije namijenjeno može uzrokovati nastanak opasnih situacija.
- 5) Servis**
- a) **Popravke električnog uređaja smiju vršiti samo ovlaštene stručno osposobljene osobe, i to isključivo uz primjenu originalnih rezervnih dijelova.** Time će biti osigurana sigurnost i funkcionalnost uređaja.

Sigurnosne upute Brusilnik z dvema krožnicima

⚠ Stroj smije biti priključen samo na utičnicu sa zaštitnim prekidačem za zaštitu od struje greške (RCD maks. Struja greške 30mA).

Uređaj mora biti priključen na utičnicu 230V s osiguračem 16A.

Nosite zaštitu sluha. Djelovanje buke može dovesti do oštećenja sluha.

Pri radu koristite zaštitne naočale.

UPOZORENJE Prašina koja nastaje kod rada često je štetna po zdravlje i ne smije dospjeti u tijelo. Kod rada koristite opremu za odsis prašine i nosite prikladnu zaštitnu masku za zaštitu od prašine. Sleglu prašinu treba temeljito odstraniti, npr. usisati.

Prilikom upotrebe uređaj mora biti postavljen odnosno pričvršćen na vodoravnoj podlozi (na primjer na radnom stolu).

Uređaj isključite i utikač izvadite iz utičnice, ako ga ostavljate bez nadzora.

⚠ Prije svakog puštanja kosilice u rad provjerite sve vijčane spojeve i sve druge spojeve kao i čvrstoću, ispravnu zategnutost i laki hod svih pokretnih dijelova kosilice.

⚠ Strogo je zabranjeno otklanjati, demontirati i mijenjati sve zaštitne elemente koji se nalaze na stroju kao i koristiti iste protivno njihovoj namjeni odnosno koristiti zaštitne elemente drugih proizvođača.

⚠ Zabranjena je uporaba uređaja, ako je isti oštećen ili ako su oštećeni njegovi sigurnosni dijelovi. Oštećene i istrošene dijelove zamijenite novima.

O utvrđenim kvarovima na zaštitnim elementima ili brusnoj ploči neophodno je o tome odmah obavijestiti djelatnika zaduženog za sigurnost i zaštitu na radu.

Prije svake upotrebe provjerite eventualna oštećenja i stanje uređaja, priključnog kabela, produžnog kabela i utikača. Oštećene dijelove dati popraviti od strane stručnjaka.

Prije nego pritisnete na gumb za uključenje/isključenje provjerite, da li je kolut pravilno montiran. Radi sigurnosti na radu koristite odgovarajuću dodatnu opremu kao što su na primjer oslonci, lupa, držač obratka itd.

Ne čistite piljevine i drvenu prašinu oko uređaja dok je u radu.

Ne koristite tupe, oštećene ili iskrvljene kolutove pile.

Odaberite brusnu ploču koja je prikladna za predmetni obradak.

Je treba održavati maksimalni otáčky, uvedené na brusném kotouči.

Zabranjeno je korištenje brusnih ploča koja ne odgovaraju karakteristikama navedenim u ovom naputku.

Prije upotrebe stroja proučite sigurnosne upute za čišćenje, održavanje i redovito uklanjanje piljevine radi smanjenja opasnosti od požara.

Provjerite da je prirubnica (kao što navodi proizvođač) prikladna za predmetnu svrhu.

Ukoliko se uređaj blokira, odmah ga ugasite. Izvucite utičnicu iz zida i izvadite zaglavljenu materijal.

Često provjeravajte podešenost zaštite od iskara i podesite na odgovarajući način trošenje brusne ploče. Po mogućnosti podesite mali razmak između zaštite od iskara i brusne ploče (najviše 2 mm).

Redovito provjeravajte podešenost (položaj) oslonca obratka i na odgovarajući način podesite trošenje brusne ploče.

Ne brusite s hladnim kolutom za brušenje. Prije brušenja uključite brusilicu i ostavite brusnu ploču da se slobodno okreće oko 1 min. bez brušenja.

Za brušenje nemojte koristiti bočne površine brusne ploče. Brusite samo na prednjoj strani.

Rashladno sredstvo ne nanosite neposredno na kolut za brušenje. Rashladno sredstvo može negativno utjecati na prijanjanje brusne ploče i uzrokovati kvar.

Brusite samo na prednjoj strani.

Prilikom brušenja nastaju visoke temperature. Nemojte dirati obradak dok se ne ohladi.

VAŽNO UPOZORENJE:

Motor se u slučaju pregrijavanja automatski isključuje. Nakon što se ohladi, može se motor ponovno uključiti.

Materijal, koji obrađujete držite čvrsto pomoću rukohvata (klijesta), da spriječite udarima

Održavanje

 **Prije izvođenja bilo kakvih radova na pumpi neophodno je izvaditi utikač priključnog kabela iz mrežne utičnice.**

UPOZORENJE U slučaju oštećenja uređaja ili zaštitnih elemenata pumpa se ne smije koristiti.

Popravke i radove koji nisu navedeni u ovom Naputku, smiju vršiti samo stručno osposobljene ovlaštene osobe.

Uređaj, zračnici na uređaju moraju biti uvijek čisti. Otvor za izbacivanje piljevine i/ili prašine redovito čistite. Ne brizgajte vodu na uređaj!

Koristite samo originalnu opremu i rezervne dijelove.

Samo redovito održavanje i tehnički pregledi mogu osigurati ispravno funkcioniranje pumpe. Nedovoljno ili neodgovarajuće održavanje mogu dovesti do nepredvidivih šteta ili ozljeda.

Stroj i njegove komponente nemojte čistiti otapalima, zapaljivim i otrovnim tekućinama. Za čišćenje primijenite samo vlažnu krpu. Prije morate biti sigurni da ste izvukli utikač iz strujne utičnice.

Sve pokretne dijelove kosilice podmažite ekološkim uljem.

Prema potrebi možete potražiti spisak rezervnih dijelova na internetnoj stranici www.guede.com.

Jamstvo

Garantni rok je 12 mjeseci prilikom industrijske uporabe, a 24 mjeseca za potrošača i počinje na dan prodaje uređaja.

Jamstvo se odnosi isključivo na mane/kvarove uzrokovane zbog mana materijala ili tvorničke greške. U slučaju reklamacije unutar jamstvenog roka neophodno je dostaviti originalni račun kao potvrdu o kupnji, s navedenim datumom prodaje.

Jamstvo ne pokriva kvarove nastale uslijed nestručne upotrebe proizvoda kao što su na primjer preopterećenje, nasilno korištenje, oštećenje uslijed nestručnog evlaštenog zahvata ili kvarovi nastali u dodiru sa stranim predmetima. Jamstvo ne pokriva niti štete nastale uslijed nepoštivanja naputka za upotrebu i montažu te uobičajeno habanje proizvoda.

Likvidacija

Naputci za likvidaciju izraženi su ideogramima, koji se nalaze na uređaju odnosno na ambalaži.



Ne izbacujte električne uređaje među kućne otpatke, odnesite ih u sabirne centre vaše općine. Informirajte se na općinskom uredu gdje se nalazi sabirni otpad. Ako električne uređaje sklanjate nekontrolirano, može zbog vremenskih neprilika doći do isticanja opasne tvari u podzemne vode što može prodrijeti u prehrambeni lanac ili za više godina otrovati floru i faunu. Prilikom nabavke novog uređaja prodavač je dužan stari uređaj besplatno preuzeti u likvidaciju

Likvidacija transportne ambalaže

Ambalaža štiti uređaj od oštećenja tijekom prijevoza. Ambalaža se povećinom bira prema ekološkim gledištima i gledištima rukovanja sa otpacima, zato se mogu upotrijebiti za reciklažu. Vraćanje ambalaže za ponovu uporabu smanjuje količinu otpada. Dijelove omotača (npr. npr. folije Styropor®) mogu biti opasne za djecu.

Postoji opasnost od ugušenja! Dijelove ambalaže čuvajte van dosega djece i što prije likvidirajte.

Servis

Imate li tehnička pitanja? Želite podnijeti reklamaciju? Potrebni su Vam rezervni dijelovi ili naputak za upotrebu? Na našem homepage www.guede.com u sekciji Servis ćemo Vam pomoći, brzo i bez nepotrebne papirologije. Molimo Vas da nam pomognete pomoći Vam. Radi jednostavne identifikacije Vašeg stroja u slučaju podnošenja reklamacije, potreban nam je serijski broj proizvoda, broj za narudžbu te godina proizvodnje. Svi ovi podaci navedeni su na tipskoj pločici stroja. Kako biste imali ove podatke uvijek pri ruci, upišite ih, molim, u dole navedena polja.

Serijski broj

Broj za narudžbu







Godina proizvodnje

Важни информации за клиента.

Предупреждаваме, че връщането по време на гаранционния срок или след гаранционния срок е необходимо винаги да се извърши в оригинална опаковка. С тази мярка ще се избегне излишното увреждане по време на транспортиране и неговото често спорно уреждане. Устройството е защитено оптимално само в оригиналната опаковка, и така е осигурена плавна преработка.

Технически данни

Двоен шмиргел GDS 150 L

Заявка №	55121
 Присъединение	230 V~50 Hz
 Максимална мощност	350 W (P1/S2/30 min.)
 Обороты на празен ход	2950 min ⁻¹
 Размери на шлайфация диск	150x20 mm
 Диаметър на вала на двигателя	12,7 mm
 Тегло	9,5 kg







Информация за шума/вибрациите

Ниво на звукова мощност $L_{pA}^{1),2)}$	82 dB (A)
Гарантирано ниво на звукова мощност $L_{WA}^{2)}$	92 dB (A)

Да се носи предпазно средство за слуха!

¹⁾ Измерено според EN ISO 11202:1995/AC:1997,
Ход при натоварване, Несигурност K=3 dB (A)

Двоен шмиргел GDS 200 L

Заявка №	55122
 Присъединение	230 V~50 Hz
 Максимална мощност	550 W (P1/S2/30 min.)
 Обороты на празен ход	2950 min ⁻¹
 Размери на шлайфация диск	200x25 mm
 Диаметър на вала на двигателя	16 mm
 Тегло	15 kg

Информация за шума/вибрациите

Ниво на звукова мощност $L_{pA}^{1),2)}$	86 dB (A)
Гарантирано ниво на звукова мощност $L_{WA}^{2)}$	96 dB (A)

Да се носи предпазно средство за слуха!

¹⁾ Измерено според EN ISO 11202:1995/AC:1997,
Ход при натоварване, Несигурност K=3 dB (A)

²⁾ Стойностите, посочени са нивата на емисиите и по този начин не са също така трябва да гарантираме сигурността, приложими допустими концентрации. Въпреки, че съществува взаимна връзка между емисиите и Immissionspegeln не може да се извлече надеждно, дали има допълнителни предпазни мерки са необходими или не. Включват фактори, които влияят върху текущата работното място реално съществуващи имисиите естеството на работното пространство и други източници на шум, че броят на машините и други съседни операции. Допустимата граница на експозиция може също да се различават от държава до държава. Въпреки това, тази информация трябва да позволи на потребителя по-добра оценка на риска и риск да се направи.



Използвайте устройството само след като прочетете внимателно ръководството и разбрани. Следвайте всички инструкции за безопасност, включени в това ръководство. Държат. Отговаря на всяко друго лице
Ако имате съмнения относно свързването и обслужването на уреда, обърнете се към клиентски сервис.

Използване в съответствие с предназначението

Двойни шлифовъчни машини за обрязване, шлайфане и острене на детайли от стомана и стоманени сплави. Този уред може да се използва по предназначение само както е посочено. С оглед на техническите данни и инструкциите по безопасност При неспазване на разпоредбите от общо валидните предписания и разпоредби от това упътване производителя не може да се вини за възникнали щети

Описание на уреда

- LED лампа
- Предпазен диск
- Шлифовъчен диск K60
- Крепител на детайла
- включвател ON/OFF
- Щепселна кутия (контакт)
- Отвор за монтаж на работната маса
- Предпазен диск
- Шлифовъчен диск K36
- Капак на шлифовъчния диск
- Сравнение
- Защита срещу искри

Остатъчни рискове

Опасност за злополука!

Никога не поставяйте ръце в областта на шлифовъчния диск.

Опасност от нараняване на пръстите и ръцете благодарение на въртящите се шлифовъчни дискове при непрофесионално насочване или подкрепяне на шлайфания детайл.

Въпреки спазването на строителните изисквания при работа на машината могат да възникнат допълнителни опасности, напр. поради:

- разпръскване на части от детайла,
- разпръскване на части от детайла при повредени инструменти,
- шумови емисии,
- замърсяване от дървесен прах.

Поведение в случай на беда

Окажете при злополука съответната първа помощ и повикайте колкото се може по бързо квалифицирана медицинска помощ. Предпазете пострадалия от други злополуки и го успокойте. Заради евентуална злополука на работното място трябва винаги да има под ръка аптечка за първа помощ според DIN 13164. Материала, който вземете от аптечката трябва да бъде допълнен веднага.

Ако искате помощ, посочете тези данни:

1. Място на злополуката
2. Вид на злополуката
3. Брой на ранените
4. Вид нараняване

Изисквания за обслужване

Преди употреба на уреда обслужващия трябва внимателно да прочете упътването за обслужване.

Квалификация: Освен подробно поучение от специалист за използването на уреда не е необходима никаква специална квалификация.

Минимална възраст: С уреда могат да работят само лица, които са навършили 16 години. Изключения прави използването на непълнолетни само, ако това става по време на професионалното обучение с цел постигане на умение под надзора на обучаващото лице.

Обучение: Използването на уреда изисква само съответно поучаване от специалист, респ. упътване за обслужване. Специално обучение не е необходимо.

Обслужващия отговаря за злополуки или опасности спрямо трети лица.

Символи



Предупреждение/ внимание!



Прочетете упътването за обслужване!



Преди извършване на каквато и да било работа по помпата винаги най-напред извадете щепсела на захранващия кабел от щепселната кутия.



Носете предпазни очила!
Да се носи предпазно средство за слуха!



Носете респиратор!



Носете предпазни ръкавици!



Носете защитни обувки със стоманена пета!



Забранено е пипането вътре



Пазете пред влага
Не излагайте машината на дъжд.



Забрана за обслужване със синджирче



Забрана за обслужване с дълги коси



Забранено е обслужване с вратовръзка



Пазете пред влага



Пазете от замръзване



Дръжте децата и останалите лица на безопасно разстояние от електрическите уреди.



Дръжте близкостоящите лица на безопасно разстояние от машината (мин. 5м)



Предупреждение за отхвърлени предмети



Предупреждение срещу опасност от вмъкване



Дефектни и/или ликвидирани електрически или електронни уреди трябва да се предадат в съответните пунктове за събиране.



Пазете пред влага



Опаковката трябва да бъде насочена нагоре

Общи указания за безопасност за електрически уреди

⚠ Внимание

Прочетете всички указания и инструкции за безопасност. Грешки при спазване на долу посочените указания могат да доведат до токов удар, пожар и/или сериозни злополуки.

Съхранявайте всички указания и инструкции за безопасност за бъдеща употреба.

В указанията за безопасност използваното понятие „електрически уред“ се отнася до захранваните с кабел електрически инструменти (съв захранващ кабел) и с батерии захранвани електрически инструменти (без захранващ кабел).

1) Безопасност на работното място

- Поддържайте работното място чисто и добре осветено. Безпорядъка и недостатъчното осветление на работното място могат да доведат до злополуки.
- Не работете с електрическия уред в заплашена от експлозия среда, в която се намират запалими течности, газове и прах. Електрическите уреди създават искри, които могат да възпламят прахообразни материали или изпарения.
- Дръжте децата и останалите лица на безопасно разстояние от електрическите уреди. Когато разсейвате вниманието си можете да загубите контрол над уреда.

2) Електрическа безопасност

- Свързващия куплунг на електрическия уред трябва да пасва в щепселната кутия. Щепсела не трябва да се променя по какъвто и да било начин. Не използвайте заземени електрически уреди в комбинация с щепселни адаптери. Непроменените щепсели и подходящи щепселни кутии намаляват риска за токов удар.
- Предотвратете контакт на тялото със заземени повърхности каквито са тръби, отоплителни тела, печки и хладилници. Съществува повишен риск за токов удар, когато тялото Ви е заземено.
- Не излагайте електрическите уреди на дъжд и влага. Проникването на вода в електрическия уред,

увеличава риска от токов удар.

- Не използвайте кабела в противоречие с неговото предназначение, за носене на уреда, неговото окачване или за изтегляне на щепсела от щепселната кутия. Пазете кабела от високи температури, масла, остри ръбове и подвижни части на уреда. Повредени или усукани кабели увеличават риска от токов удар.
- Ако работите с електрически уреди на открито, използвайте само удължителни кабели, които са подходящи за употреба на открито. Използването на удължителен кабел, предназначен за използване на открито намалява риска от токов удар.
- Когато не може да се избегне работа на електрическия уред във влажна среда, използвайте предпазен прекъсвач срещу погрешен ток. Използването на предпазен прекъсвач срещу погрешен ток намалява риска от токов удар.

3) Лична безопасност

- Бъдете внимателни, обърнете внимание на това, което правите, и при работа с електрически уред подхождайте разумно. Не използвайте електрически уред когато сте изморен или под влияние на наркотици, алкохол и лекарства. Момент на невнимание, докато използвате уреда може да доведе до сериозни злополуки.
- Носете лични предпазни средства и винаги носете предпазни очила. Носенето на лични предпазни помагала каквито са респиратор, нехлъзгащи се безопасни обувки, предпазна каска или защита за слуха, в зависимост от типа и използването на електрическия уред, намалява риска за злополуки.
- Предотвратете неумишлено пускане в действие. Убедете се, че електрическия уред е изключен, преди да го присъедините към източника на напрежение и/или батерията, вдигнете или понесете. Ако по време на пренасяне държите пръст върху превключвателя на електрическия уред или включвате уреда в мрежата, когато е включен, това може да доведе до злополуки.
- Преди включване отстранете от електрическия уред инструментите за настройка и ключовете. Инструмент или ключ, който се намира в подвижните части на уреда, може да причини злополука.
- Избягнете абнормално положение на тялото. Заемете стабилна позиция и поддържайте непрекъснато равновесие. Така в неочаквани ситуации можете по-добре да контролирате електрическия уред.

- f) Носете подходящо облекло. Не носете широко облекло и бижута. Дръжте косата, облеклото и ръкавиците на безопасно разстояние от подвижните части. Свободното облекло, бижутата и дългите коси могат да бъдат захванати от подвижните части.
- g) Ако може да се монтират изсмукващи устройства и прахоуловители, убедете се, че те са присъединени и се използват правилно. Използването на устройство за изсмукване на праха може да намали заплахата от прах.
- 4) Използване и грижа за електрическия уред.**
- a) Не претоварвайте уреда. За всяка работа използвайте подходящ електрически уред. С подходящ електрически уред се работи по-добре и по-безопасно в посочения диапазон на мощност.
- b) Не използвайте електрически уред, чийто превключвател е дефектен. Електрически уред, който не може да се включи или изключи, е опасен и трябва да бъде ремонтиран.
- c) Извадете щепсела от щепселната кутия и/или батерията преди да правите настройка на уреда, смяна на принадлежностите или отлагане на уреда. Тези мерки за сигурност предотвратяват случайно пускане на електрическия уред.
- d) Електрически уреди, които не използвате, съхранявайте на недостъпно за деца място. Предотвратете електрическите уреди да бъдат използвани от лица, които не са запознати с него или не са прочели тези инструкции. Електрическите уреди са опасни, когато ги използват неопитни лица.
- e) Грижете се за електрическите уреди. Проверете, дали подвижните части на уреда функционират безупречно и не затягат, дали не са напукани или повредени така, че неблагоприятно да влияе върху функционирането на електрическия уред. Оставете повредените части да бъдат ремонтирани преди да използвате уреда. Причина за много злополуки са лошо поддържани електрически уреди.
- f) Поддържайте режещите инструменти остри и чисти. Старателно поддържаните режещи инструменти с остри ръбове по-рядко се заклучват и по-лесно се насочват.
- g) Използвайте електрическите уреди, принадлежности, разширения и др. в съответствие с настоящите инструкции. Едновременно вземете под внимание работните условия и дейността, която извършвате. Използването на електрическите уреди за други, освен предназначенияте цели може да доведе до опасни ситуации.
- 5) Сервиз**
- a) Електрическият уред може да бъде ремонтиран

само от квалифициран оторизиран персонал, и то само с помощта на оригинални резервни части. Това ще гарантира, че безопасността на уреда ще остане запазена.

Инструкции по безопасност Двоен шмиргел

⚠ Работата е разрешена само с предпазен изключвател против погрешен ток (RCD макс. погрешен ток 30mA).

Уреда трябва да се включи в щепселна кутия 230 V с предпазител 16 A.

Носете средство за защита на слуха. Въздействието на шума може да предизвика загуба на слуха.

ВНИМАНИЕ При работа на открито или когато в машината могат да попаднат влага или прах, се препоръчва уредът да се свързва чрез защитен прекъсвач за утечен ток с максимално 30 mA ток на действие.

По време на работа машината трябва да стои респ. да бъде на водоравна и равна основа (напр. работна маса)

Изключете машината, веднага когато не е под надзор, и я изключете от мрежата.

⚠ Преди всяко пускане в действие проверете всички винтове и щепселни връзки, и също предпазните съоръжения от гледна точка на здравина и правилно затягане и лекота на движение на всички подвижни части.

⚠ Строго е забранено да се демонтират, изменят и да се използват в противоречие с предназначението предпазните съоръжения, които се намират на машината или да се закрепват предпазни съоръжения от други производители.

⚠ Уреда не може да се използва, когато е повреден или са дефектни съоръженията за безопасност. Сменете износените и повредените части.

Дефекти в машината, включително на предпазните съоръжения или шлифовъчния диск, е необходимо веднага след като бъдат установени да се съобщят на техника по безопасност.

Преди всяко използване проверете за повреда и стареене уреда, свързващия кабел, удължителния кабел и щепсела. Повредените части да се ремонтират само от специалист.

Преди натискане на включвателя/изключвателя се убедете, дали шлифовъчния диск е монтиран правилно.

За безопасна работа, използвайте устройства каквито напр. са опори на уреда, лупа, държач на детайла и др.

Строго е забранено да се отстраняват пилки и трески от машината, когато е в движение.

Не използвайте изтъпени, повредени или деформирани трионени дискове.

Изберете шлифовъчен диск, който е подходящ за дадения детайл.

Не трябва да се използват шлифовъчни дискове, които не отговарят на характеристиките посочени в това упътване за употреба.

Трябва да се спазват максималните обороти, посочени върху шлифовъчния диск.

Запознайте се с инструкциите за безопасните методи при почистване, поддръжка и редовно отстраняване на пилките и прах, за да се намали риска за пожар.

Осигурете, използвания фланец, както посочва производителя, да бъде подходящ за определената цел на употреба.

Ако машината блокира, изключете я веднага. Извадете щепсела и отстранете заседналия детайл.

Контролирайте често съоръженията за защита срещу искри и по съответен начин регулирайте износването на шлифовъчния диск. Разстоянието между защитата срещу искри и шлифовъчния диск по възможност малко (макс. 2 мм).

Редовно контролирайте настройката на опората на детайла и по съответен начин регулирайте износването на шлифовъчния диск.

Не шлайфайте със студен шлифовъчен диск. Преди започване на работа оставете шлифовъчния диск да се движи една минута напразно.

Не шлайфайте върху страничните повърхности на шлифовъчния диск. Шлайфайте само върху лицевата страна.

Не нанасяйте охлаждащото средство директно върху шлифовъчния диск. Охлаждащото средство може негативно да повлияе върху сцеплението на шлифовъчния диск и така да причини неговото отпадане.

Подравнете шлифовъчния диск само върху лицевата страна.

По време на шлайфане възникват високи температури. Докосвайте детайла едва тогава, когато е изстинал достатъчно.

⚠ ВАЖНО ПРЕДУПРЕЖДЕНИЕ

При претоварване двигателя автоматично се изключва. След времето на охлаждане (часова разлика) двигателя може да се включи отново. Дръжте здраво детайла с помощта на държач (напр. клещи), за да се избегнат злополуки.

Поддръжка

⚠ **Преди извършване на каквато и да било работа по помпата винаги най-напред извадете щепсела на захранващия кабел от щепселната кутия.**

ВНИМАНИЕ В случай на дефект на помпата или нейни предпазни съоръжения помпата не може да се употребява

Ремонти и работи, които не са описани в това упътване, може да извършва само квалифициран оторизиран персонал.

Поддържайте машината, особено проветриващите пролуки винаги чисти. Редовно почиствайте изхвърлянето на пилките и/или изсмукването на праха. Никога не пръскайте вода върху уреда!

Да се използват само оригинални аксесоари и оригинални резервни части.

Само редовно поддържан и обслужван уред може да бъде задоволително помагало. Недостатъчната поддръжка и грижа може да доведе до неочаквани инциденти и злополуки.

Не почиствайте машината с разтворители и леснозапалими или отровни течности. За целта използвайте единствено леко навлажнена кърпа, но едва след като сте се уверили, че щепселът е изваден от електрическия контакт.

Обслужете всички подвижни части с екологично масло.

В случай на необходимост ще намерите списък на резервните части на интернет страницата www.guede.com.

Гаранция

Гаранционния срок представлява 12 месеца при промишлена употреба, 24 месеца за потребители и започва от деня на закупуване на уреда.

Гаранцията се отнася изключително за недостатъци причинени поради дефекти на материала или фабрични дефекти. При упражняване на рекламации в гаранционния срок прибавете оригинален документ от закупуването с дата на покупката

От право на гаранция са изключени непрофесионална употреба като напр. претоварване на уреда, употреба със сила, увреждане от чуждо лице или от чужд предмет. Неспазване на упътването за употреба и упътването за монтаж и нормалното износване също са изключени от гаранция.

Ликвидация

Предупрежденията за ликвидиране произтичат от пиктограмите разположени върху уреда, респ. върху опаковката.



Не изхвърляйте електрическите уреди в битовите отпадъци, използвайте пунктовете за събиране на отпадъци във вашата община. Попитайте в администрацията на общината къде се намират пунктовете за събиране на отпадъци. В случай, че електрическите уреди се унищожават неконтролируемо, посредством метеорологичните условия в подземните води могат да проникнат опасни вещества, и по този начин да влязат в хранителната верига или в продължение на много години да отровят флората и фауната. Когато подменят уреда с нов, продавачът по закон е длъжен да вземе стария уред минимално безплатно за обезвреждане.

Ликвидация на транспортната опаковка

Опаковката предпазва уреда от увреждане по време на транспортиране. Опаковъчните материали обичайно са избрани според екологично приемливи критерии за боравене с отпадъци, и затова могат да се рециклират. Връщането на опаковката в обещанието на материали пести суровини и намалява появата на отпадъци. Части от опаковката (напр. фолио, стиропор *) могат да бъдат опасни за децата.

Съществува опасност от

задушаване! Съхранявайте части от опаковката на недостъпно за деца място, и ликвидирайте колкото се може най-бързо.

Сервиз

Имате ли технически въпроси? Рекламации? Необходими ли Ви са резервни части или упътване за обслужване? На нашите страници www.guede.com в отдел Сервиз ще Ви помогнем бързо и без излишна бюрокрация. Помогнете ни, моля, за да можем да Ви помагаме. За да можем да идентифицираме Вашия уред в случай на рекламация, ни е необходимо да знаем неговия сериен номер, номера на продукта и година на производство. Всички тези данни ще намерите на типовата табелка. За да ги имате под ръка постоянно, запишете ги, моля, тук.

Сериен номер

Номер на продукта:







Година на производство

Informații importante pentru client

Atragem atenția că înapoierea utilajului în timpul perioadei de garanție și după aceasta trebuie efectuată numai în ambalajul original. Această măsură este luată pentru a se evita deteriorarea inutilă în timpul transportului și soluționarea deseori controversată a acesteia. Utilajul este protejat în mod optim numai în ambalajul original, astfel este asigurată și soluționarea rapidă și fără piedici a reclamației.

Date Tehnice

Polizor dublu GDS 150 L







Comandă nr.	55121
 Racord	230 V~50 Hz
 Putere max.	350 W (P1/S2/30 min.)
 Turația la mersul în gol.....	2950 min ⁻¹
 Dimensiuni disc abraziv.....	150x20 mm
 Diametrul axului motorului.....	12,7 mm
 Greutate	9,5 kg

Informație privind zgomotul/vibrațiile

Nivelul presiunii acustice $L_{pA}^{1,2)}$	82 dB (A)
Nivelul garantat al puterii sunetului $L_{WA}^{2)}$	92 dB (A)
Purtați căști de protecție a auzului	

¹⁾ Măsurat conform EN ISO 11202:1995/AC:1997, sub sarcină, Nesiguranț K=3 dB (A)

Polizor dublu GDS 200 L

Comandă nr.	55122
 Racord	230 V~50 Hz
 Putere max.	550 W (P1/S2/30 min.)
 Turația la mersul în gol.....	2950 min ⁻¹
 Dimensiuni disc abraziv.....	200x25 mm
 Diametrul axului motorului.....	16 mm
 Greutate	15 kg

Informație privind zgomotul/vibrațiile

Nivelul presiunii acustice $L_{pA}^{1,2)}$	86 dB (A)
Nivelul garantat al puterii sunetului $L_{WA}^{2)}$	96 dB (A)
Purtați căști de protecție a auzului	

¹⁾ Măsurat conform EN ISO 11202:1995/AC:1997, sub sarcină, Nesiguranț K=3 dB (A)

²⁾ Valorile indicate sunt valori de emisie și nu trebuie să reprezinte astfel valori sigure la locul de muncă. Deși există o legătură între nivelul de emisie și cel de imisie, nu se poate deduce cu siguranță dacă sunt necesare măsuri suplimentare de protecție sau nu. Printre factorii care pot influența nivelul de imisie la locul de muncă, se numără durata acțiunii, particularitățile încăperii de lucru, alte surse de zgomot etc., de exemplu numărul mașinilor și al altor operații învecinate. Nivelul permis al intensității acustice poate varia de la țară la țară. Această informație permite însă utilizatorului o apreciere mai bună a pericolozității și a riscurilor.



Utilizați pompa abia după ce ați citit cu atenție și ați înțeles modul de operare. Respectați toate instrucțiunile de securitate cuprinse în manual. Comportați-vă cu responsabilitate față de terțe persoane. Dacă aveți dubii referitor la conectarea și operarea utilajului, apălați la serviciul pentru clienți.

Utilizare conform destinației

Polizor dublu pentru debavurare, șlefuire și ascuțirea pieselor din oțel și din aliaje de oțel. Această instalație se poate utiliza numai în scopul prezentat. Având în vedere datele tehnice și instrucțiunile de securitate, nerespectând prevederile din prescripțiile și instrucțiunile general valabile cuprinse în prezentul manual, producătorul nu poate fi răspunzător de daunele survenite.

Descriere utilaj

1. LED-uri lampă
2. Disc de protecție
3. Disc abraziv K60
4. Suport piesă de prelucrat
5. Comutator ON/OFF
6. Priză
7. Orificiu pentru montarea mesei de lucru
8. Disc de protecție
9. Disc abraziv K36
10. Protecția discului de polizor
11. Comparație
12. Protecție împotriva scânteilor

Riscurilor reziduale

⚠ Pericol de accidentare!

Niciodată nu introduceți mâinile în zona discurilor de șlefuit

Pericol de accidentare a degetelor și mâinilor datorită discurilor de polizor atunci când piesa de prelucrat este purtată sau sprijinită necorespunzător

Deși se vor respecta toate prescripțiile aferente, în timpul exploatării ferăstrăului mai pot să apară pericole, de ex.:

- desprindere de bucăți din piesa care se prelucrează,
- desprinderea de bucăți din scula deteriorată,
- emisii de zgomot,
- emisii de praf din lemn.

Comportament în cazuri extreme

Acordați rănitului primul ajutor și chemați într-un timp cât mai scurt ajutorul calificat al medicului. Păziți rănitul de alte accidente, și calmați-l. În cazul unui eventual accident, la locul de muncă trebuie să se găsească întotdeauna la îndemână o trusă medicală de prim-ajutor, conform normei DIN 13164. Materialul pe care îl veți consuma din trusa medicală trebuie completat imediat.

Dacă sunteți în căutarea de ajutor, vă rugăm să furnizați următoarele informații:

1. Locul accidentului
2. Tipul accidentului
3. Numărul răniților
4. Tipul rănirii

Exigențe la adresa operatorului

Operatorul trebuie ca, înainte de a folosi utilajul, să citească cu atenție modul de operare.

Calificare: În afară de o instruire amănunțită din partea unui specialist, nu este necesară nici o altă calificare specială pentru deservirea prezentului utilaj.

Vârsta minimă: Utilajul poate fi operat numai de persoane care au împlinit vârsta de 16 ani. Excepție o fac minorii în cadrul pregătirii lor profesionale pentru a obține deprinderi, aceasta doar sub supravegherea instructorului.

Instructaj: Utilizarea aparatului necesită numai o instruire adecvată din partea unui specialist, respectiv de modul de operare. Un instructaj special nu este necesar.

Personalul de deservire este responsabil de accidentele sau periclitarea persoanelor terțe.

Simbolurile



Avertisment/atenție!



Citiți modul de utilizare!



Atunci când efectuați orice lucrări pe pompă, întotdeauna scoateți mai întâi ștecherul cablului de alimentare din priza de rețea.



Purtați ochelari de protecție!
Purtați căști de protecție a auzului



Purtați mască de protecție respiratorie



Purtați mănuși de protecție!



Purtați încălțăminte de securitate cu inserții de oțel!



Este interzis a se pune mâna înăuntru!



Ocroțiți de umezeală
Nu expuneți utilajul ploii.



Este interzisă operarea cu lănișor la gât



Este interzisă operarea cu părul lung



Este interzis a se opera cu cravată



Ocroțiți de umezeală



Protejați de ger



Țineți copiii și celelalte persoane la distanță sigură de aparatele electrice.



Țineți la distanță sigură persoanele din jur (min. 5m)



Avertisment împotriva obiectelor aruncate



Avertizare împotriva pericolului de a fi tras în interior



Aparate electrice sau electronice defecte și /sau lichidate trebuie să fie predate la punctele de colectare corespunzătoare.



Ocroțiți de umezeală



Dirrecția de amplasare a ambalajului - în sus

Instrucțiuni generale de securitate pentru utilaje electrice

Avertisment

Citiți toate instrucțiunile de securitate. Erori în respectarea instrucțiunilor de mai jos pot duce la electrocutare, incendii și/sau accidente grave

Păstrați toate instrucțiunile de securitate pentru o utilizare ulterioară

În instrucțiunile de securitate, noțiunea de "aparat electric" utilizată, vizează sculele electrice alimentate cu cablu (cu cablu de alimentare) și sculele electrice alimentate cu baterii (fără cablu de alimentare).

1) Securitatea la locul de muncă

- Întrețineți locul de muncă curat și bine iluminat**
Dezordinea și locul de muncă neiluminat poate duce la accidente.
- Nu lucrați cu un aparat electric într-un mediu periclitat de explozii, în care se găsesc lichide inflamabile, gaze și praf. Aparatele electrice produc scânteii care pot da foc prafului sau vaporilor.
- Țineți copiii și celelalte persoane la distanță sigură de aparatele electrice. Fiind distrat puteți pierde controlul asupra aparatului.

2) Securitate electrică

- Ștecherul de conectare al aparatului electric trebuie să se potrivească la priză. Ștecherul nu poate fi schimbat în nici un fel. Nu utilizați aparatele electrice legate la pământ în combinație cu adaptoare de ștecher.** Ștecherule neterminate și prizele adecvate reduc riscul de electrocutare.
- Evitați contactul corpului cu suprafețe legate la pământ cum sunt țevi, calorifere, aragazuri și frigider. În cazul în care corpul Dumneavoastră este legat la pământ, riscul de electrocutare este mai mare.
- Nu expuneți aparatele electrice la ploaie și umiditate. Pătrunderea apei în aparatul electric majorează riscul de electrocutare.
- Nu utilizați cablul contrar destinației acestuia, la purtarea aparatului, la agățarea acestuia sau la scoaterea ștecherului din priză. Protejați cablul de temperaturi excesive, ulei, muchii ascuțite și de**

părțile în mișcare ale utilajului. Cablurile deteriorate și încălțite majorează riscul de electrocutare.

- *În cazul în care lucrați cu aparatul în exterior, utilizați numai cabluri prelungitoare adecvate uzului extern. Utilizarea cablului prelungitor adecvat pentru uz extern reduce riscul de electrocutare.
- Dacă totuși nu puteți evita operarea aparatului electric în mediu umed, utilizați un întrerupător de protecție împotriva curentului fals. Utilizarea întrerupătorului de protecție împotriva curentului fals reduce riscul de electrocutare.

3) Securitatea persoanelor

- Fiți atenți, acordați atenție la ceea ce faceți, abordați cu înțelepciune munca pe un utilaj electric. Nu utilizați aparatul electric în cazul în care sunteți obosiți sau sub influența drogurilor, alcoolului sau medicamentelor.** Un moment de neatenție în operarea aparatului poate duce la accidente grave.
- Purtați echipament de protecție, purtați întotdeauna ochelari de protecție.** Purtarea echipamentului personal de protecție cum ar fi masca de protecție respiratorie, încălțămîntea de protecție antiderapantă, cască de protecție sau protecții ale auzului, în funcție de tipul de aparat electric utilizat, reduce riscul de accidentare.
- Evitați punerea în funcțiune involuntară a aparatului. Asigurați-vă că aparatul electric este deconectat, înainte de a-l conecta la sursa de alimentare și/sau la baterie, înainte de a-l ridica sau deplasa. Dacă aveți degetul pe comutator în timpul deplasării aparatului, sau dacă veți pune în priză aparatul conectat, toate acestea pot duce la accidente.
- Înainte de conectare, înlăturați de pe aparatul electric toate sculele și cheile de reglare.** Scula sau cheia care se află în zona mobilă a utilajului poate provoca accidentarea.
- Evitați o poziție abnormală a corpului. Luați o poziție stabilă și mențineți-vă mereu echilibrul.** Puteți astfel controla mai bine utilajul în situații neașteptate.
- Purtați îmbrăcăminte adecvată. Nu purtați haine largi și bijuterii. Țineți părul, hainele și mănușile la distanță sigură de părțile în mișcare. Hainele largi, bijuteriile și părul lung pot fi prinse de părțile în mișcare.
- Dacă pot fi montate instalații de aspirare și capture a prafului, convingeți-vă că acestea sunt conectate și utilizate corect.** Utilizarea instalației de aspirare a prafului poate reduce periclitarea cu praf.

4) Utilizarea și îngrijirea utilajului electric

- Nu suprasolicitați utilajul. Folosiți aparatul electric

adecvat pentru munca respectivă. Cu un utilaj electric adecvat se lucrează mult mai bine și mai sigur în domeniul de putere dat.

- b) Nu utilizați acel utilaj electric al cărui comutator este defect. Utilajul electric care nu poate fi conectat sau deconectat este periculos și trebuie reparat.
- c) Scoateți ștecherul din priză și /sau scoateți bateria înainte de reglarea utilajului, înlocuirea accesoriilor sau depozitarea utilajului. Această măsură de securitate face să se evite o pornire accidentală a utilajului electric.
- d) **Depozitați utilajele electrice pe care nu le folosiți la un loc inaccesibil copiilor. Nu permiteți ca utilajul electric să fie folosit de persoane care nu au cunoștința lui sau nu au citit aceste instrucțiuni.** Utilajele electrice sunt periculoase atunci când sunt operate de persoane fără experiență.
- e) Îngrijiiți utilajele electrice. Verificați dacă părțile mobile ale utilajului funcționează perfect fără să se blocheze, dacă nu sunt plesnite și deteriorate astfel încât să aibă un impact negativ asupra funcționării utilajului electric. Cauza multor accidente constă în utilajele electrice prost întreținute.
- f) **Întrețineți uneltele de tăiere ascuțite și curate.** Sculele de tăiere cu lamele ascuțite și întreținute cu grijă se blochează mai puțin frecvent și sunt dirijate cu mai multă ușurință.
- g) **Folosiți aparatele electrice, accesoriile, echipamentele, etc. conform acestor instrucțiuni. În același timp, aveți în vedere condițiile de lucru și activitatea pe care o desfășurați.** Utilizarea aparatelor electrice în alte scopuri decât cele prescrise, poate duce la situații periculoase.

5) Service

- a) **Aparatul electric poate fi reparat numai de un personal tehnic autorizat și numai cu ajutorul pieselor de schimb originale.** Astfel se va asigura păstrarea securității utilajului.

Instrucțiuni de securitate Polizor dublu

⚠ Funcționarea este permisă numai cu întrerupător cu protecție împotriva curentului eronat (RCD curent eronat max. 30mA).

Utilajul trebuie conectat la o priză de 230 V cu o siguranță de 16 A.

Purtați protecții ale auzului. . Expunerea la zgomot poate produce pierderea auzului.

Purtați ochelari de protecție

AVERTISMENT Praful care apare când se lucrează cu această sculă poate fi dăunător sănătății și prin urmare nu trebuie inspirat. Utilizați un sistem de aspirare a prafului și purtați o mască respiratoare adecvată. Îndepărtați cu grijă

praful depozitat , de ex. cu un aspirator.

În timpul operării, utilajul trebuie fixat pe o bază orizontală cu suprafața plană (de ex. masa de lucru)

Opriți utilajul nesupravegheat și deconectați-l de la rețea.

⚠ Înaintea fiecărei puneri în funcțiune, controlați toate îmbinările telescopice și cele cu șuruburi ca și instalațiile de protecție, dacă sunt suficient de solide și strânse reglementar ca și ușurința de mișcarte a părților mobile.

⚠ Este strict interzisă demontarea, modificarea sau utilizarea contrar destinației a tuturor instalațiilor de protecție de pe utilaj, ca și montarea instalațiilor de protecție ale altor producători.

⚠ Nu folosiți utilajul dacă este deteriorat sau dacă sunt defecte instalațiile de protecție. Înlocuiți piesele uzate și deteriorate.

Defectele de pe utilaj, inclusiv cele de pe instalațiile de protecție, trebuie anunțate tehnicianului pentru securitatea muncii imediat ce au fost depistate.

Înainte de utilizare verificați utilajul, cablul de alimentare, cablul prelungitor și ștecherul sub aspectul deteriorării sau a uzurii materialului. Componentele deteriorate trebuie reparate numai de un specialist.

Înainte de a apăsa întrerupătorul convingeți-vă dacă discul polizor este montat corect.

Pentru ca să desfășurați munca în siguranță, folosiți accesoriile ca de ex. suporturi pentru utilaj, lupă, suport pentru piesele în lucru.

Este strict interzis a se înlătura rumegușul și așchiile de pe utilajul în funcțiune.

Nu utilizați discuri de ferăstrău teșite, deteriorate sau deformat.

Alegeți discul polizor adecvat respectivei piese de prelucrat.

Este interzisă utilizarea discurilor polizoare care nu corespund caracteristicilor menționate în prezentul mod de utilizare.

Este necesar să respectați rotațiile maxime, menționate pe discul polizor.

Faceți cunoștință cu procedeele de securitate în timpul curățării, întreținerii și înlăturării regulate a rumegușului și a prafului, aceasta în scopul reducerii riscului de incendii. Asigurați ca flanșa utilizată, așa cum indică producătorul, să fie adecvată scopului dat.

În cazul în care utilajul se blochează, deconectați-l imediat. Scoateți ștecherul din priză și înlăturați piesa blocată.

Controlați frecvent protecția împotriva scânteilor și reglați în mod corespunzător uzura discului polizor. Mențineți, pe cât posibil, o distanță mică între protecția împotriva

scânteilor și discul polizor (max. 2 mm).

Controlați cu regularitate reglarea suportului piesei de prelucrat și reglați în mod corespunzător în funcție de uzura discului de polizor.

Nu șlefuiți cu discul polizor rece. Înainte de a începe lucrul, lăsați discul polizor să se rotească liber un minut.

Nu șlefuiți pe suprafețele laterale ale discului polizor.

Aționați numai pe partea frontală.

Nu aplicați agentul frigorific direct pe discul polizor.

Agentul frigorific poate influența negativ aderența discului polizor, ducând la eșec.

Aliniați discul polizor numai pe partea frontală.

În timpul prelucrării se creează temperaturi înalte.

Atingeți piesa numai dacă este suficient răcită.

⚠ ATENȚIONARE IMPORTANTĂ

În caz de suprasolicitare, motorul se deconectează automat. După perioada de răcire (diferă ca timp) motorul poate fi pornit din nou.

Țineți temeinic piesa de prelucrat cu un suport (de ex. cu cleștele) pentru ca să evitați accidentele.

Întreținere

⚠ Înaintea efectuării oricărei intervenții pe pompă, întotdeauna scoateți mai întâi ștecherul cablului de alimentare din priza de la rețea.

AVERTISMENT Pompa nu poate fi utilizată în cazul în care este defectă pompa sau instalațiile de protecție de pe ea.

Reparațiile și lucrările care nu sunt descrise în prezentul manual pot fi efectuate numai de personal calificat și autorizat .

Întrețineți întotdeauna utilajul, în deosebi fantele de aerisire, curate. Curățați cu regularitate evacuarea rumegușului și/sau instalația de aspirare a prafului. Niciodată nu stropiți utilajul cu apă!

Utilizați numai accesorii și piese de schimb originale.

Nu mai un utilaj întreținut și îngrijit cu regularitate poate fi de un ajutor real. Întreținerea și grija insuficientă de utilaj poate duce la accidente neprevăzute.

Nu folosiți solvenți, lichide inflamabile sau toxice pentru curățarea pistolului. Utilizați în acest scop o cârpă umedă; verificați mai întâi ca ștecherul să fie scos din priză.

Tratați toate piesele mobile cu ulei ecologic.

În caz de necesitate, veți găsi lista pieselor de schimb pe pagina www.guede.com.

Garanție

Perioada de garanție de 12 luni la o utilizare industrială, 24 de luni pentru consumatori, începând cu data achiziției aparatului.

Garanția se referă în exclusivitate la defecțiunile provocate de defectele de material sau de producție. La reclamația în perioada de garanție trebuie prezentat documentul de achiziție original, cu data vânzării.

Garanția nu ia în considerare utilizarea neprofesională, ca de ex. suprasolicitarea utilajului, utilizarea forțată, defectarea prin intervenție străină sau cu obiecte străine. Nerespectarea modului de utilizare și de montaj ca și uzura normală de asemeni nu intră în garanție.

Lichidare

Atenționările pentru lichidare reies din pictogramele amplasate pe utilaj. Respectiv pe ambalaj.



Nu aruncați aparatele electrice la deșeurile menajere, folosiți în acest scop serviciul de colectare din localitatea dvs. Informați-vă la administrația localității dvs. unde se găsesc centrele de colectare. Dacă aparatele electrice se vor lichida în mod necontrolat, substanțele periculoase, ca urmare a acțiunii factorilor climaterici, pot penetra în apele subterane și de aici în lanțul alimentară sau pot să intoxice flora și fauna pentru o perioadă îndelungată. Atunci când veți înlocui aparatul cu altul nou, vânzătorul are obligația dată prin lege să preia în mod gratuit aparatul vechi spre lichidare.

Lichidarea ambalajului de transport

Ambalajul protejează utilajul în timpul transportului împotriva deteriorărilor. Materialele de ambalaj sunt alese de regulă în funcție de aspecte ecologice plauzibile și de modul de lichidare, de aceea acestea pot fi reciclate. Înapoierea ambalajelor în circuitul de materiale economisește materiile prime și reduce cheltuielile pentru lichidarea deșeurilor. Părți ale ambalajului (de ex. folie, stiropor®) pot prezenta pericol pentru copii. Asigurați ca copiii să nu aibă acces la aceste părți ale ambalajului și lichidați-le cât mai repede.

Pericol de asfixiere! Depuneți părți ale ambalajului la loc inaccesibil copiilor și lichidați-le cât mai curând.

Serviciu

Aveți întrebări de ordin tehnic? Reclamații? Aveți nevoie de piese de schimb sau de manualul de operare? Pe site-ul nostru www.guede.com, la secția de Servis vă vom ajuta în mod rapid și nebirocratic. Vă rugăm să ne ajutați să vă ajutăm. Pentru ca utilajul dvs. să poată fi identificat în caz de reclamație, avem nevoie de numărul seriei, numărul comenzii și de anul de producție. Toate aceste date le veți găsi pe plăcuța de tip. Pentru ca toate aceste date să fie mereu la îndemână, vă rugăm să le notați mai jos.

Nr. serie:

Nr. comandă:

An de producție:

Vașna informația za korisnika

Proizvod uvijek vraćajte u originalnoj ambalaži ukoliko je u pitanju servis u sklopu garancije. Pomoću ove sigurnosne mjere učinkovito spriječite oštećenje prilikom transporta i njegovog spornog rješavanja. Uređaj je optimalno zaštićen samo, kada se nalazi u originalnoj ambalaži, čime se osigurava tekuća obrada.

Tehnički podaci

Brusilica sa dva diska GDS 150 L

Br. za narudžbu.....	55121
Priključak.....	230 V~50 Hz
Najveća snaga.....	350 W (P1/S2/30 min.)
Broj okretaja motora u praznom hodu	2950 min ⁻¹
Dimenzije brusnog tanjura.....	150x20 mm
Promjer vratila motora.....	12,7 mm
Masa.....	9,5 kg

Informacije o buci/vibracijama

Nivo akustičnog pritiska $L_{PA}^{1),2)}$	82 dB (A)
Garantovani nivo akustične snage $L_{WA}^{2)}$	92 dB (A)

Koristiti odgovarajuću zaštitu sluha!

¹⁾ Izmereno prema EN ISO 11202:1995/AC:1997,
Rad pod opterećenjem, Nesigurnost K=3 dB (A)

Brusilica sa dva diska GDS 200 L

Br. za narudžbu.....	55122
Priključak.....	230 V~50 Hz
Najveća snaga.....	550 W (P1/S2/30 min.)
Broj okretaja motora u praznom hodu	2950 min ⁻¹
Dimenzije brusnog tanjura.....	200x25 mm
Promjer vratila motora.....	16 mm
Masa.....	15 kg

Informacije o buci/vibracijama

Nivo akustičnog pritiska $L_{PA}^{1),2)}$	86 dB (A)
Garantovani nivo akustične snage $L_{WA}^{2)}$	96 dB (A)

Koristiti odgovarajuću zaštitu sluha!

¹⁾ Izmereno prema EN ISO 11202:1995/AC:1997,
Rad pod opterećenjem, Nesigurnost K=3 dB (A)

²⁾ Vrijednosti navedene su razine emisija, a time se ne moraju također osigurati važećim izloženosti. Iako je korelacija između emisije i Immissionspegeln ne može se zaključiti pouzdano da li su potrebne dodatne mjere opreza ili ne. Uključite čimbenici koji utječu na trenutne radnom mjestu zapravo postojeći imisije prirode radnog prostora i drugih izvora buke kojibroj strojeva i drugih susjednih operacija. Dopušteno ograničenje izloženosti također mogu varirati od države do države. Međutim, ove informacije treba omogućiti korisniku bolju procjenu rizika i rizika za napraviti.



Pumpu koristite tek nakon što ste pročitali i shvatili sva uputstva navedena u uputstvu za upotrebu. Pridržavajte se svih sigurnosnih uputstava navedenih u uputstvu za korišćenje. Uvek se ponašajte odgovorno prema trećim osobama. U slučaju bilo kakvih sumnji u vezi sa instalacijom i korišćenjem uređaja, obratite se korisničkom servisu.

Namenska upotreba

Dvojne brusilice za brušenje oštih rubova, brušenje i oštrenje obradaka od čelika i legiranog čelika. Ovaj uređaj sme se koristiti samo za navedene svrhe. U skladu sa tehničkim podacima i sigurnosnim uputstvima. U slučaju nepridržavanja odredbi opšte važećih propisa i uputstava navedenih u ovom Uputstvu za upotrebu, proizvođač uređaja ne snosi nikakvu odgovornost za eventualne štete.

Oznaka aparata

1. LED lampica
2. Zaštitni kolut
3. Brusni kolut K60
4. Oslonac za podupiranje obratka
5. prekidač, 'Uključeno' / 'Isključeno' ('ON'/'OFF')
6. Utičnica
7. Otvor za montažu radnog stola
8. Zaštitni kolut
9. Brusni kolut K36
10. Poklopac brusnog koluta
11. Ravnanje
12. Zaštita protiv varničenja

Preostala rizika

Opasnost od povreda!

Nikad ne stavljajte ruke u područje brusnog koluta.

Opasnost od ozljeda prstiju i ruku zbog dodira s rotirajućim brusnim pločama u slučaju nestručnog rukovanja ili podupiranja obratka.

Iako su preduzete sve sigurnosne mere, prilikom rada sa uređajem postoje sledeći rizici:

- obrađivani predmet može odskočiti;
- oštećeni alat može odskočiti;
- emitovanje buke,
- nastajanje drvenog praha.

Postupanje u slučaju nužde

Pružite povređenom licu prvu pomoć koja odgovara vrsti povrede i odmah potražite lekarsku pomoć. Zaštitite povređeno lice od drugih povreda i probajte da ga smirite. Za slučajeve nesreće i povreda na radnom mestu mora biti na raspolaganju i priručna apoteka za pružanje prve pomoći i to prema standardu DIN 13164. Upotrebljeni materijal iz priručne apoteke treba zatim odmah dopuniti.

Ako tražite lekarsku pomoć, navedite sledeće podatke:

1. Mesto nezgode
2. Vrsta nezgode
3. Broj povređenih lica
4. Vrsta povrede

Zahtevi za osoblje

Pre rukovanja sa uređajem, korisnik je dužan da pažljivo pročita uputstvo za upotrebu.

Kvalifikacija: Osim detaljnog upoznavanja sa uređajem od strane stručnjaka, nije potrebna nikakva posebna kvalifikacija.

Minimalna starost korisnika: Sa uređajem smeju da rade samo lica koja su navršila 16 godina. Izuzetak predstavljaju jedino maloletna lica u okviru programa za sticanje stručne prakse i obrazovanja pod nadzorom izvođača praktične nastave.

Obuka Korišćenje uređaja zahteva samo odgovarajuću opštu obuku odnosno objašnjenje od strane stručnjaka tj. postupanje u skladu sa uputstvom za korišćenje uređaja. Specijalna obuka nije neophodna.

Osoblje koje rukuje uređajem snosi odgovornost prema trećim licima za sve štete ili rizike.

Simboli



Upozorenje/Pažnja!



Pročitajte uputstvo za korišćenje!



Pre izvođenja bilo kakvih radova na pumpi, uvek izvadite utikač elektronapojnog kabla iz mrežne utičnice.



Prilikom rada uvek nosite zaštitne naočale! Koristiti odgovarajuću zaštitu sluha!



Upotrebljavajte respirator!



Prilikom rada uvek nosite zaštitne rukavice!



Upotrebljavajte bezbednosnu obuću sa zaštitnim čelikom!



Ne dirajte unutarnje dijelove golim rukama.



Čuvati od vlage
Uređaj ne izlažite kiši.



Zabranjeno je prilikom rada sa uređajem nositi lančić.



Lica sa dugačkom kosom ne smeju raditi sa ovim uređajem



Ne upotrebljavajte kravatu



Čuvati od vlage



Zaštititi od mraza



Djeca i ostale osobe trebaju se zadržavati na dovoljnoj udaljenosti od električnog postrojenja.



Osobe u blizini moraju se zadržavati na sigurnoj udaljenosti od uređaja (najmanje 5m).



Opasnost od letećih dijelova.



Upozorenje: pazite da se ne zakačite!



Oštećeni ili dotrajali električni odnosno elektronski uređaji moraju biti predati u centar za sakupljanje otpada takve vrste.



Čuvati od vlage



Pakovanje mora biti obrnuto, prema gore

Opće bezbjednosne upute za električne aparate

⚠ Upozorenje

Pročitajte sve bezbjednosne upute i preporuke. Greške i nepoštivanje navedenih uputa mogu uzrokovati strujni udar, požar i/ili ozbiljne ozljede.

Sve bezbjednosne upute i preporuke sačuvajte za upotrebu u budućnosti.

U bezbjednosnim uputama korišteni pojam „električno postrojenje“ odnosi se na električne aparate napajane preko kabla za napajanje (s kablom za napajanje), električne aparate napajane preko baterije (bez kabla za napajanje).

1) Bezbjednost na radnom mjestu.

- Radno mjesto održavajte u čistom stanju uz odgovarajuće osvjjetljenje.** Nered i nedovoljno osvjjetljenje radišta mogu uzrokovati ozljede.
- Električno postrojenje se ni u kom slučaju ne smije koristiti u prostorima s opasnošću od eksplozije u kojima se nalaze zapaljive tečnosti, plinovi i prašina. Električno postrojenje stvara iskre koje mogu zapaliti prašinu ili pare.
- Djeca i ostale osobe trebaju se zadržavati na dovoljnoj udaljenosti od električnog postrojenja. Ako niste dovoljno koncentrirani, postoji veći rizik od gubitka kontrole nad postrojenjem.

2) Električna bezbjednost

- Priključni utikač električnog postrojenja mora odgovarati utičnici u mjestu upotrebe. Strogo je zabranjeno na bilo koji način mijenjati utikač postrojenja. Nemojte nikada koristiti uzemljeno električno postrojenje zajedno sa adapterima za utikač.** Originalni utikači bez promjena i odgovarajuće utičnice smanjuju rizik od električnog udara.
- Spriječite dodir tijela sa uzemljenim površinama predmeta kao što su cijevi, grijanje, štednjaci i hladnjaci. Ako vaše tijelo uzemljeno, postoji veći rizik od strujnog udara.
- Električne aparate nemojte izlagati vlažnosti i kiši. Prodor vode u unutrašnjost električnog postrojenja povećava rizik od strujnog udara.

d) **Kabel nemojte koristiti na način koji je protivan njegovoj namjeni, za prenošenje/povlačenje postrojenja, vješanje, niti za vađenje utikača iz utičnice (povlačenjem kabla).** Kabel štite od prekomjernih temperatura, ulja, oštirih ivica i rubova te od dodir. Oštećeni i isprepleteni kablovi povećavaju rizik od strujnog udara.

- Ako radite s električnim postrojenjem u vanjskoj sredini, koristite samo produžne kablove koji su odobreni za upotrebu u vanjskoj sredini. Korištenje produžnih kablova koji su odobreni za upotrebu u vanjskoj sredini smanjuje rizik od strujnog udara.
- Ako nije moguće izbjeći upotrebu električnog aparata u vlažnoj sredini, neophodno je instalirati zaštitni prekidač za zaštitu od struje greške. Upotreba prekidača za zaštitu od struje greške smanjuje opasnost od strujnog udara.

3) Bezbjednost osoba

- Pri radu postupajte veoma oprezno, a posebno pri radu s električnim postrojenjima. Nemojte ni u kom slučaju koristiti električno postrojenje ako ste umorni ili ako ste pod utjecajem droge, alkohola ili lijekova.** Trenutak nepozornosti kod upotrebe postrojenja može uzrokovati ozbiljne ozljede.
- Pri radu uvijek koristite sredstva za osobnu zaštitu i uvijek koristite zaštitne naočale.** Korištenje sredstava za zaštitu na radu kao što su respirator, neklizajuća radna obuća, zaštitna kaciga odnosno zaštita sluha, ovisno o vrsti i načinu primjene električnog postrojenja, smanjuje rizik od ozljeda.
- Spriječite slučajno puštanje postrojenja u rad. Prije priključenja brusilice na izvor napajanja i/ili bateriju, podizanja odnosno premještanja provjerite da je električni aparat isključen. Ako prilikom premještanja električnog postrojenja držite prst na prekidaču ili ako je postrojenje uključeno (prekidač u položaju uključeno) dok ga priključujete na izvor napajanja, postoji opasnost od ozbiljnih ozljeda.
- Prije uključivanja stroja izvadite iz električnog postrojenja sve alate za podešavanje i ključeve.** Alat ili ključ koji se nalaze unutar pokretnog dijela postrojenja, mogu biti izbačeni i uzrokovati ozbiljne ozljede.
- Izbjegavajte neprirodno držanje tijela. Pri radu zauzmite stabilnu poziciju i stalno održavajte ravnotežu.** Tako možete bolje kontrolirati postrojenje u neočekivanim situacijama.
- Koristite prikladnu radnu odjeću. Ne nosite široku odjeću i skinite nakit. Kosu, odjeću i rukavice čuvajte na dovoljnoj udaljenosti od pokretnih dijelova postrojenja. Široka odjeća, duga kosa ili nakiti mogu biti zahvaćeni pokretnim dijelovima aparata.

- g) Ako je moguće koristiti odsis i hvatač/filtar prašine, provjerite da su ovi dijelovi ispravno montirani i korišteni. Primjena usisivača prašine smanjuje opasnost ozljeda prašinom.
- 4) Uporaba i njega električnog aparata**
- a) **Aparat ne preopterećujte.** Koristite odgovarajuće električno postrojenje u skladu koje odgovara određenoj namjeni. Radi postizanja boljih rezultata rada i bezbjednosti na radu koristite postrojenje u propisanom rasponu snage.
- b) Nemojte koristiti električno postrojenje ako je prekidač u okviru ili ako je oštećen. Nemojte ni u kom slučaju koristiti električno postrojenje koje se ne može uključiti odnosno uključiti – kvar treba odmah ukloniti.
- c) Prije podešavanja, zamjene pribora ili prije odlaganja/isključivanja postrojenja izvadite utikač iz utičnice. Ove mjere bezbjednosti sprječavaju slučajno pokretanje postrojenja.
- d) **Ako električno postrojenje upravo ne koristite, čuvajte ga van doseg djece. Spriječite da električno postrojenje koriste osobe koje nisu upoznate s njegovom upotrebom i osobe koje nisu pročitale ovaj naputak.** Električno postrojenje je veoma opasno ako ga koriste neiskusne osobe.
- e) Redovito negujte svoj aparat! Provjerite ispravno i besprijekorno funkcioniranje pokretnih dijelova - eventualna blokada, zaglavljenje i slično, pukotine ili oštećenja koje negativno utječu na rad električnog postrojenja. Oštećene dijelove odnesite na serUzrok mnogih nezgoda i ozljeda jest neodgovarajuće održavanje električnog postrojenja.
- f) **Rezni alati moraju biti stalno dobro naoštreni i čisti.** Pažljivo održavani (naštreni) rezni alati puno se manje zaglavljuju i bolje prolaze kroz materijal.
- g) **Električni aparat, opremu i nastavke itd. koristite u skladu sa ovim uputama. Pritom uzmite u obzir konkretne radne uvjete i specifičnosti konkretnih radova.** Korištenje električnih postrojenja u svrhe za koje postrojenje nije namijenjeno može uzrokovati nastanak opasnih situacija.
- 5) Servis**
- a) **Popravke električnog aparata smiju vršiti samo ovlaštene stručno osposobljene osobe, i to isključivo uz primjenu originalnih rezervnih dijelova.** Time će biti osigurana bezbjednost i funkcionalnost aparata.

Sigurnosna uputstva Brusilica sa dva diska

⚠ Uređaj sme da bude priključen samo na utičnicu sa zaštitnim prekidačem za prekostrujnu zaštitu (RCD, maks. struja greške 30mA).

Uređaj mora biti priključen na utičnicu 230V s osiguračem 16A.

Koristite sredstva za zaštitu sluha. Delovanje buke može dovesti do oštećenja sluha.

Pri radu koristite zaštitne naočale.

UPOZORENJE Prašina koja nastaje prilikom rada često je štetna po zdravlje i ne sme dospeti u organizam. Prilikom rada koristite opremu za usisavanje prašine i nosite prikladnu zaštitnu masku za zaštitu od prašine. Slegnutu prašinu treba temeljito odstraniti, npr. usisati.

Prilikom upotrebe aparat mora biti postavljen odnosno pričvršćen na vodoravnoj podlozi (na primjer na radnom stolu).

Uređaj isključite i utikač izvucite iz utičnice, kad ga ostavljate bez nadzora.

⚠ Prije svakog puštanja u rad provjerite sve vijčane spojeve i sve druge spojeve kao i čvrstoću, ispravnu zategnutost i laki hod svih pokretnih dijelova uređaja.

⚠ Strogo je zabranjeno otklanjati, demontirati i mijenjati sve zaštitne elemente koji se nalaze na uređaju kao i upotrebljavati iste protivno njihovoj namjeni odnosno upotrebljavati zaštitne elemente drugih proizvođača.

⚠ Zabranjena je upotreba uređaja, ako je isti oštećen ili ako su oštećeni njegovi sigurnosni dijelovi. Oštećene i istrošene dijelove zamijenite novima.

O utvrđenim kvarovima na zaštitnim elementima ili brusnoj ploči neophodno je o tome odmah obavijestiti djelatnika zaduženog za bezbjednost i zaštitu na radu.

Pre svake upotrebe, proverite eventualna oštećenja i stanje uređaja, napojnog kabla, produžnog kabla i utikača. Oštećene delove treba dati na popravku koju će izvršiti stručno lice.

Prije nego pritisnete na gumb za uključenje/isključenje provjerite, da li je kolut pravilno montiran. Radi bezbjednosti na radu koristite odgovarajuću dodatnu opremu kao što su na primjer oslonci, lupa, držač obratka itd.

Ne čistite piljevine i drvenu prašinu oko uređaja dok radi. Ne upotrebljavajte tupe, oštećene ili iskrivljene kolutove pile.

Odaberite brusnu ploču koja je prikladna za predmetni obradak.

Je třeba dodržovat maximální otáčky, uvedené na brusném kotouči.

Zabranjeno je korištenje brusnih ploča koje ne odgovaraju karakteristikama navedenim u ovom nuputku.

Prije korištenja uređaja proučite bezbjednostna uputstva za čišćenje, održavanje i redovito uklanjanje piljevina zbog smanjenja opasnosti od požara.

Provjerite da je prirubnica (kao što navodi proizvođač) prikladna za predmetnu svrhu.

Ako se aparat blokira, odmah ga ugasite. Izvucite utičnicu iz zida i izvadite zaglavljenu materijal.

Često provjeravajte podešenost zaštite od iskara i podesite na odgovarajući način trošenje brusne ploče. Po mogućnosti podesite mali razmak između zaštite od iskara i brusne ploče (najviše 2 mm).

Redovito provjeravajte podešenost (položaj) oslonca obratka i na odgovarajući način podesite trošenje brusne ploče.

Ne brusite s hladnim kolutom za brušenje. Prije brušenja uključite brusilicu i ostavite brusnu ploču da se slobodno okreće oko 1 min. bez brušenja.

Za brušenje nemojte koristiti bočne površine brusne ploče. Brusite samo na prednjoj strani.

Rashladno sredstvo ne nanosite neposredno na kolut za brušenje. Rashladno sredstvo može negativno utjecati na prijanjanje brusne ploče i uzrokovati kvar.

Brusite samo na prednjoj strani.

Prilikom brušenja nastaju visoke temperature. Nemojte dirati obradak dok se ne ohladi.

▲ VAŽNO UPOZORENJE:

Motor se u slučaju pregrijavanja automatski isključuje. Nakon što se ohladi, može se motor ponovno uključiti. Materijal, koji obrađujete držite čvrsto pomoću rukohvata (klijesta), da sprječite udarima.

Održavanje

▲ **Pre izvođenja bilo kakvih radova na pumpi, neophodno je izvaditi utikač napojnog kabela iz mrežne utičnice za napajanje električnom energijom.**

UPOZORENJE U slučaju oštećenja uređaja ili zaštitnih elemenata, pumpa se ne sme koristiti.

Popravke i radove koji nisu navedeni u ovom Nuputku, mogu vršiti samo stručno osposobljene osobe.

Uređaj, zračnici na uređaju moraju biti uvijek čisti. Otvor za izbacivanje piljevina i/ili prašine redovito čistite. Ne brizgajte vodu na uređaj!

Koristite samo originalnu opremu i originalne rezervne delove.

Samo redovno održavanje i tehnički pregledi mogu osigurati ispravno funkcionisanje pumpe. Nedovoljno ili neodgovarajuće održavanje može dovesti do nepredvidivih šteta ili povreda.

Mašinu i njene komponente nemojte čistiti rastvaračima, zapaljivim i otrovnim tečnostima. Za čišćenje upotrebite samo vlažnu krpnu.

Sve pokretne dijelove kosilice podmažite ekološkim uljem.

Prema potrebi možete potražiti specifikaciju rezervnih delova na Internet stranicama www.guede.com.

Garancija

Garancija važi 12 mjeseci u slučaju industrijske upotrebe, a 24 mjeseca za potrošača; počinje važiti na dan prodaje uređaja.

Garancija se odnosi isključivo na mane/kvarove prouzrokovane zbog mana samog materijala ili tvorničke greške. U slučaju reklamacije u okviru garantnog roka neophodno je dostaviti originalni račun kao potvrdu o kupovini i sa navedenim datumom prodaje.

Garancija ne pokriva kvarove nastale zbog nestručne upotrebe proizvoda kao što su, na primer, preopterećenje, nasilno korišćenje, oštećenje zbog nestručnog evlašćenog zahvata ili kvarovi nastali u dodiru sa stranim predmetima. Garancija ne pokriva ni štete nastale zbog nepridržavanja odredbi iz Uputstva za upotrebu i montažu i zbog uobičajenog habanja proizvoda.

Likvidacija

Naputci za likvidaciju izraženi su ideogramima, koji se nalaze na uređaju odnosno na ambalaži.



Ne izbacujte električne uređaje među kućne otpatke, odnesite ih u sabirne centre vaše općine. Informirajte se na općinskom uredu, gdje se nalazi sabirni otpad. Ukoliko električne uređaje izbacujete nekontrolisano, može zbog vremenskih neprilika doći do isticanja opasnih materija u podzemne vode što može prodrijeti u prehrambeni lanac ili za više godina otrovati floru i faunu. Prilikom kupovine novog uređaja je prodavač dužan stari uređaj besplatno preuzeti u likvidaciju.

Likvidacija transportne ambalaže

Ambalaža štiti uređaj od oštećenja tijekom transporta. Ambalaža se većinom bira prema ekološkim gledištima i gledištima rukovanja sa otpacima, zato se može upotrijebiti za reciklažu. Vraćanje ambalaže za ponovu uporabu smanjuje količinu otpada. Dijelove ambalaže-omotača (npr. npr. folije Styropor®) mogu biti opasne za djecu.

Postoji opasnost od ugušenja! Dijelove ambalaže čuvajte van dosega djece i što prije likvidirajte.

Servis

Imate li tehnička pitanja? Želite da date reklamaciju? Potrebni su Vam rezervni delovi ili uputstvo za upotrebu? Na našem homepage sajtu www.guede.com, u sekciji ‚Servis‘, pomoći ćemo Vam brzo i bez nepotrebne papirologije. Molimo Vas da nam pomognete kako bismo mi pomogli Vama. Radi jednostavne identifikacije Vašeg uređaja u slučaju podnošenja reklamacije, potreban nam je serijski broj proizvoda, broj za narudžbu kao i godina proizvodnje. Svi ti podaci navedeni su na tipskoj pločici uređaja. Kako biste te podatke imali uvek pri ruci, molimo da ih upišete u dole navedena polja.

Serijski broj

Broj za narudžbu

Godina proizvodnje

Važna informacija za korisnika

Proizvod uvijek vraćajte u originalnoj ambalaži ukoliko je u pitanju servis u sklopu garancije. Pomoću ove sigurnosne mjere učinkovito spriječite oštećenje prilikom transporta i njegovog spornog rješavanja. Uređaj je optimalno zaštićen samo, kada se nalazi u originalnoj ambalaži, čime se osigurava tekuća obrada.

ORIGINAL - KONFORMITÄTSERKLÄRUNG

Hiermit erklären wir, dass die nachfolgend bezeichneten Geräte aufgrund ihrer Konzipierung und Bauart sowie in den von uns in Verkehr gebrachten Ausführungen den einschlägigen, grundlegenden Sicherheits- und Gesundheitsanforderungen der EG-Richtlinien entsprechen. Bei einer nicht mit uns abgestimmten Änderung der Geräte verliert diese Erklärung ihre Gültigkeit.

EC-DECLARATION OF CONFORMITY

We, hereby declare the conception and construction of the below mentioned appliances correspond - at the type of construction being launched - to appropriate basic safety and hygienic requirements of EC Directives. In case of any change to the appliance not discussed with us the Declaration expires.

DECLARATION CE DE CONFORMITE

Nous, Déclarons par la présente que les appareils indiqués répondent du point de vue de leur conception, construction ainsi que de leur réalisation mise sur le marché, aux exigences fondamentales correspondantes des directives de la CE en matière de sécurité et d'hygiène. Cette déclaration perd sa validité après une modification de l'appareil sans notre approbation préalable.

PROHLASENI O SHODE EU

Tímto prohlasujeme my, že koncepcie a konstrukcie uvedených prístrojů v provedeních, která uvádíme do oběhu, odpovídá příslušným základním požadavkům směrnice EU na bezpečnost a hygienu. V případě změny přístroje, která s námi nebola konzultovaná, stráca toho vyhlásenie svoju platnosť.

VYHLASENIE O ZHODE EÚ

Týmto vyhlasujeme my, že koncepcia a konštrukcia uvedených prístrojov vo vyhotoveniach, ktoré uvádzame do obehu, zodpovedá príslušným základným požiadavkám smernice EÚ na bezpečnosť a hygienu. V prípade zmeny prístroja, ktorá s námi nebola konzultovaná, stráca toto prohlásenie svoju platnosť.

EG-CONFORMITEITVERKLARING

Hiermede verklaren wij, dat de genoemde machine, op grond van zijn ontwerp en bouwwijze, evenals de door ons in omloop gebrachte uitvoeringen, aan de desbetreffende fundamentele veiligheids- en gezondheidsverordeningen van de EG-richtlijnen voldoen. Bij een niet met ons overeengekomen wijziging aan het apparaat verliest deze verklaring haar geldigheid.

DICHARAZIONE DI CONFORMITÀ CE

Dichiariamo con il presente noi, che la concezione e costruzione degli apparecchi elencati, nelle realizzazioni che stiamo introducendo alla vendita, sono conformi ai requisiti principali delle direttive CE sulla sicurezza ed igiene. Nel caso della modifica dell'apparecchio da noi non autorizzata, la presente dichiarazione perde la propria validità.

AZONOSSÁGI NYILATKOZAT EU

Ezzel kijelentjük mi, a hogy a lentiekben megjelölt gépipari termék, koncepciója és tervezése, az általunk forgalomba kerülő kivitelezésben, megfelel az EU illetékes biztonsági és higiéniai szabályzatok alapkövetelményeinek. A gépen, a velünk való konzultáció nélkül végzett változások esetén, a jelen nyilatkozat érvényességét veszti.

IZJAVA O SUKLADNOSTI EU

Temeljem ove izjave, mi, proglašavamo da dole navedeni uređaji, u pogledu njihove koncepcije i konstrukcije kao i u pogledu izvedbi koje smo uveli u promet, ispunjavaju odgovarajuće osnovne zahtjeve u vezi sigurnosti i zdravlja prema smjernicama EU. Ako dođe do izmjene uređaja bez naše suglasnosti, ova Izjava postaje nevažećom.

IZJAVA O ISTOVETNOSTI EU

S tem izjavljamo, da koncepcija in zgradba spodaj navedenih naprav v izvedbah, ki jih uvajamo na trg, odgovarja ustreznim osnovnim predpisom smernic EU za varnost in higieno. V primeru spremembe naprave, o kateri se niste posvetovali z nami, ta izjava izgubi svojo veljavnost.

DECLARAȚIE DE CONFORMITATE UE

Prin prezenta declarăm că concepția și construcția utilajelor de mai jos, în execuția în care sunt date în circulație, corespund exigențelor de bază ale directivelor UE referitoare la siguranță și igienă. În cazul unei modificări pe utilaj care nu a fost consultată cu noi, această declarație își pierde valabilitatea.

ДЕКЛАРАЦИЯ ЗА СХОДСТВО С ЕС

С това декларираме ние, че концепцията и конструкцията на долупосочените уреди в изпълнения, които пускаме в обръщение, отговарят на съответните изисквания на инструкциите на ЕС за безопасност и хигиена. В случай на изменение на уреда, което не е било консултирано с нас, тази декларация губи своята валидност.

IZJAVA O SUKLADNOSTI EU

Temeljem ove izjave, mi, proglašavamo, da dole navedeni uređaji, u pogledu njihove koncepcije i konstrukcije kao i u pogledu izvedbi koje smo uveli u promet, ispunjavaju odgovarajuće osnovne direktive bezbjednosti i zdravlja prema smjernicama EU. Ako dođe do promjena na uređaju bez naše suglasnosti, ova Izjava postaje nevažećom.

DEKLARACJA ZGODNOŚCI UE

Niniejszym oświadczamy, my że koncepcja i konstrukcja przedstawionych poniżej urządzeń w wersji, która jest wprowadzona do obiegu, odpowiada stosownym podstawowym wymogom dyrektyw UE dotyczących bezpieczeństwa i higieny. Niniejsza deklaracja przestaje obowiązywać w przypadku zmiany urządzenia, która nie została z nami skonsultowana.

AB UYGUNLUK BEYANNAMESİ

Beyan ederiz ki aşağıda belirtilen piyasaya sürdüğümüz modellerin tasarımı ve yapıları itibarıyla güvenlik ve hijyen ile ilgili AB yönetmeliklerine uygun olduğunu beyan ederiz. Aletlerde bize danışılmadan yapılacak bir değişiklik durumunda işbu beyanname geçerliliğini yitirir.

Doppelschleifer | Duplex grinding machine | Meuleuse | Molatrice a due dischi | Dubbelslijper | Dvojítá bruska | Dvojkotučova bruska | Kettarcsas koszoru | Inverterski varilni stroj | Brusilnik z dvema krožnikoma | Двоен шмиргел | Polizor dublu | Brusilica sa dva diska

GDS 150 L # 55121 | GDS 200 L # 55122

Einschlägige EG-Richtlinien | Appropriate EU Directives | Déclaration de conformité de la CE | Direttive CE applicabili | Desbetreffende EG-Richtlijnen | Prohlášení o shodě EU | Vyhlásenie o zhode EÚ | Illetékes EU előírások | Izjava o ustreznosti EU | Izjava o sukladnosti EU | Декларация за сходство с ЕС | Declarație de conformitate EU | Izjava o uskladenosti sa propisima EU

2006/42/EC
2004/108/EC

Angewandte harmonisierte Normen | Harmonised standards used | Normes harmonisées applicables | Applicate norme armonizzate | Gebruikte harmoniserende normen | Použité harmonizované normy | Použité harmonizované normy | Használt harmonizált normák | Uporabljeni usklajeni standardi | Primijenjeni harmonizirani standardi | Използвани хармонизирани норми | Norme armonizate aplicate | Primenjeni harmonizovani standardi

EN 55014-1:2006+A1
EN 61000-3-2:2006+A1+A2
EN 61000-3-3:2008
EN 55014-2:1997+A1+A2
EN 61029-1:2009+A11



Güde GmbH & Co. KG
Birkichstraße 6
74549 Wolpertshausen
Germany

Wolpertshausen, 2013-02-15

Joachim Bürkle,
GÜDE GmbH & Co. KG,
Birkichstrasse 6, 74549 Wolpertshausen,
Germany

Helmut Arnold

Technische Dokumentation | Technical documentation | Documents techniques | Documentazione tecnica | Technische documentatie | Technická dokumentace | Technická dokumentácia | Műszaki dokumentáció | Tehnična dokumentacija | Tehnička dokumentacija | Техническа документация | Documentație tehnică | Tehnička dokumentacija

Geschäftsführer | Managing Director | Gérant | Amministratore delegato | Bedrijfsleider | Jednatel | Konateľ | Ügyvezető igazgató | Direktor | Direktor | Управител | Administrator | Direktor

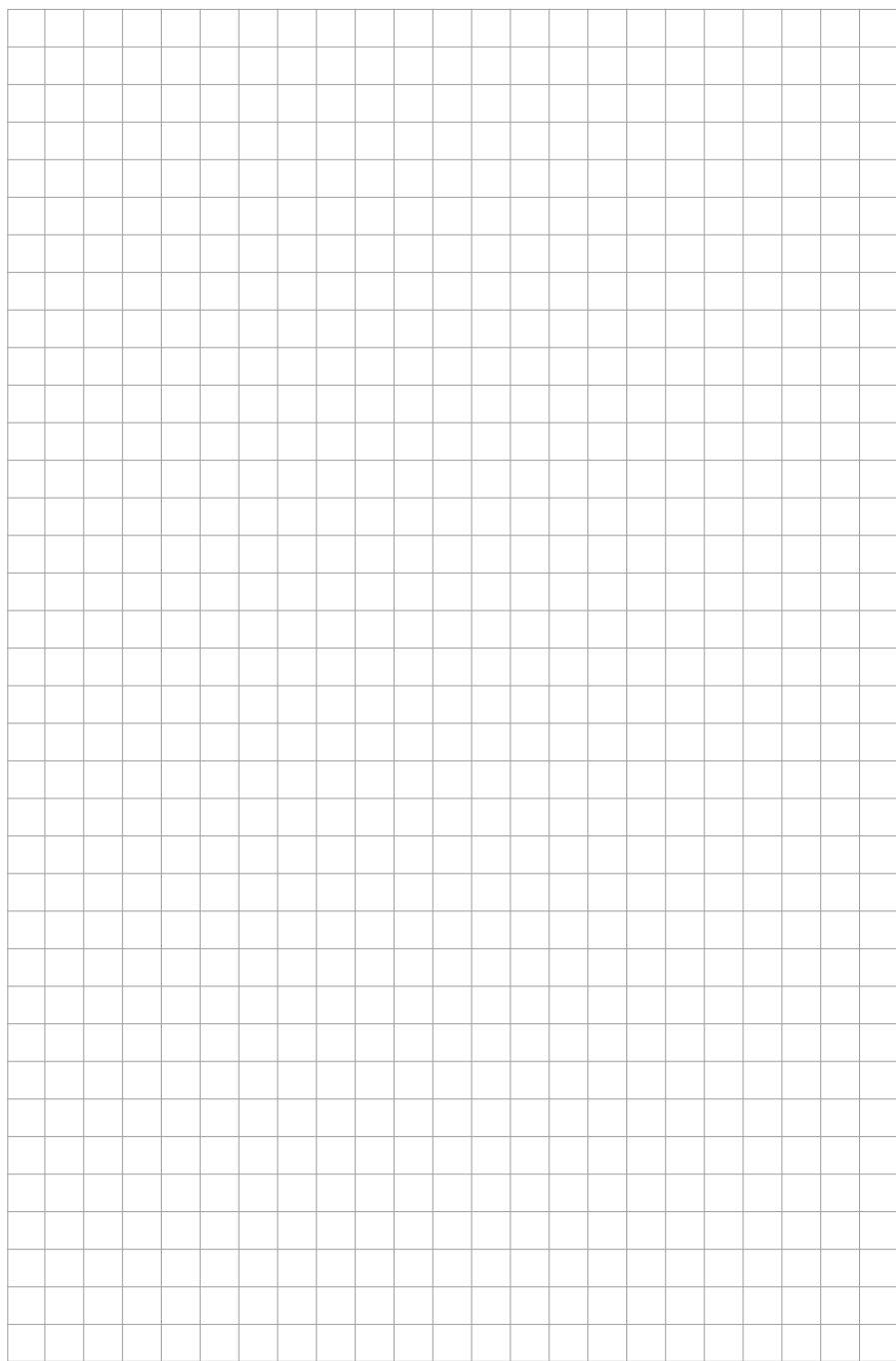

GÜDE GmbH & Co. KG
Birkichstrasse 6
74549 Wolpertshausen
Deutschland
Tel.: +49-(0)7904/700-0
Fax.: +49-(0)7904/700-250
eMail: info@guede.com

