

Art.Nr.
7909201721
AusgabeNr.
7909201721_0601
Rev.Nr.
16/10/2023

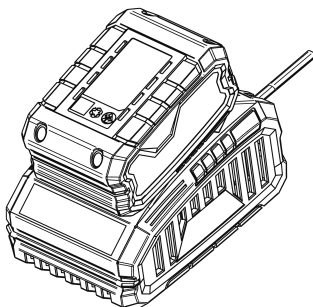

SBSK4.0

DE	Starter-Kit 4.0 Originalbetriebsanleitung.....	3
GB	Starter-Kit 4.0 Translation of the original operating instructions.....	16
FR	Starter-Kit 4.0 Traduction du mode d'emploi original.....	28
IT	Starter-Kit 4.0 Traduzione delle istruzioni per l'uso originali.....	41
NL	Starter-Kit 4.0 Vertaling van de originele gebruiksaanwijzing.....	54
ES	Starter-Kit 4.0 Traducción del manual de instrucciones original.....	67
PT	Starter-Kit 4.0 Tradução do manual de operação original.....	80
CZ	Starter-Kit 4.0 Překlad originálního provozního návodu.....	93
SK	Starter-Kit 4.0 Preklad originálneho návodu na obsluhu.....	105
HU	Starter-Kit 4.0 Az eredeti üzemeltetési útmutató fordítása.....	117
PL	Starter-Kit 4.0 Tłumaczenie oryginalnej instrukcji eksploatacji.....	130
HR	Starter-Kit 4.0 Prijevod originalnog priručnika za uporabu.....	143
SI	Starter-Kit 4.0 Prevod originalnih navodil za uporabo.....	155
EE	Starter Kit 4.0 Originaalkasutusjuhendi tõlge.....	167
LT	Starter-Kit 4.0 Originalios naudojimo instrukcijos vertimas.....	179
LV	Starter-Kit 4.0 Oriģinālās lietošanas instrukcijas tulkojums.....	191
SE	Starter-Kit 4.0 Översättning av originalbruksanvisningen.....	204
FI	Starter-Kit 4.0 Alkuperäisen käyttöohjeen käännös.....	216
DK	Startsæt 4.0 Oversættelse af den originale driftsvejledning.....	228
NO	Starter-Kit 4.0 Oversettelse av den originale bruksanvisningen.....	240
BG	Starter-Kit 4.0 Превод на оригиналното ръководство за експлоатация.....	252

1

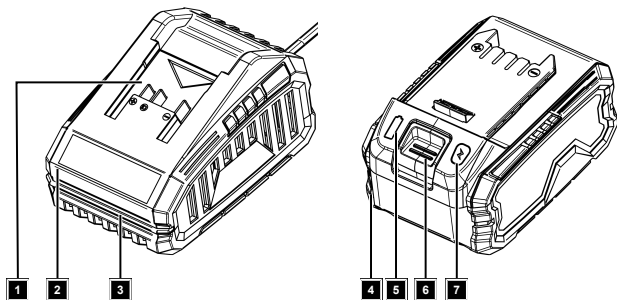

2

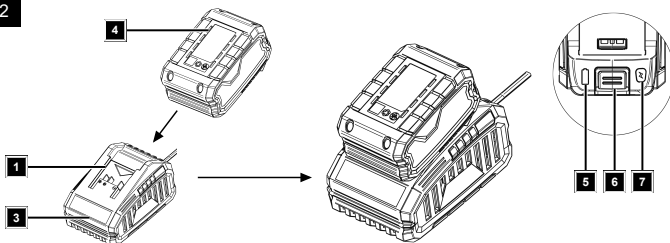

3

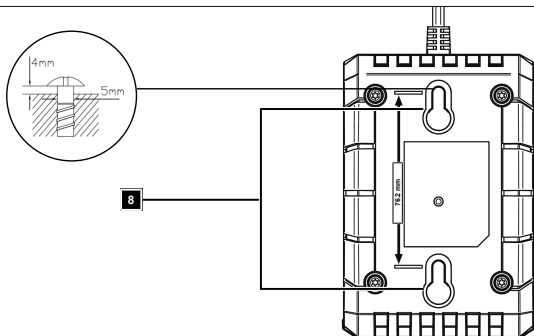

Inhaltsverzeichnis

1	Einleitung	4
2	Produktbeschreibung	4
3	Lieferumfang	4
4	Bestimmungsgemäße Verwendung	5
5	Sicherheitshinweise	6
6	Technische Daten	8
7	Vor Inbetriebnahme	8
8	Bedienung	9
9	Elektrischer Anschluss	10
10	Reinigung	10
11	Wartung	10
12	Lagerung	10
13	Ersatzteilbestellung	11
14	Entsorgung und Wiederverwertung	11
15	Garantiebedingungen	12
16	EU-Konformitätserklärung	15

Erklärung der Symbole auf dem Produkt

	Achtung! Das Nichtbeachten der an dem Produkt angebrachten Sicherheitszeichen und Warnhinweise sowie das Nichtbeachten der Sicherheits- und Bedienungshinweise kann zu schweren Verletzungen bis hin zum Tod führen.		Werfen Sie das Produkt nicht ins Wasser.
	Vor Inbetriebnahme Bedienungsanleitung und Sicherheitshinweise lesen und beachten!		Setzen Sie das Produkt nicht über längere Zeit starker Sonneneinstrahlung aus und legen Sie ihn nicht auf Heizkörpern ab (max. 50 °C).
	Schutzklasse II (Doppelsolierung)		Taste zur Ladezustandsanzeige
	Sicherung		Ladezustandsanzeige
	Das Produkt ist nur für den Betrieb im Innenbereich geeignet.		Lithium-Ionen Akku



Werfen Sie das Produkt nicht ins Feuer.



Das Produkt entspricht den geltenden europäischen Richtlinien.

1 Einleitung

Hersteller:

Schepach GmbH
Günzburger Straße 69
D-89335 Ichenhausen

Wir wünschen Ihnen viel Freude und Erfolg beim Arbeiten mit Ihrem neuen Produkt. Die Bedienungsanleitung ist Teil dieses Produkts. Sie enthält wichtige Hinweise für Sicherheit, Gebrauch und Entsorgung. Machen Sie sich vor der Benutzung des Produkts mit allen Bediener- und Sicherheitshinweisen vertraut. Benutzen Sie das Produkt nur wie beschrieben und für die angegebenen Einsatzbereiche. Händigen Sie alle Unterlagen bei Weitergabe des Produkts an Dritte mit aus.

Hinweis:

Der Hersteller dieses Produkts haftet nach dem geltenden Produkthaftungsgesetz nicht für Schäden, die an diesem Produkt oder durch dieses Produkt entstehen bei:

- Unsachgemäßer Behandlung
- Nichtbeachtung der Bedienungsanleitung
- Reparaturen durch Dritte, nicht autorisierte Fachkräfte
- Einbau und Austausch von nicht originalen Ersatzteilen
- Nicht bestimmungsgemäßer Verwendung
- Ausfällen der elektrischen Anlage bei Nichtbeachtung der elektrischen Vorschriften und VDE-Bestimmungen 0100, DIN 57113 / VDE0113.

2 Produktbeschreibung

1. Akku-Aufnahme
2. Ladegerät
3. LED-Streifen
4. Akku
5. Ladezustandsanzeige
6. Entriegelungstaste
7. Taste zur Ladezustandsanzeige
8. Wandaufhängung

3 Lieferumfang



WARNUNG

Produkt und Verpackungsmaterialien sind kein Kinderspielzeug!

Kinder dürfen nicht mit Kunststoffbeuteln, Folien und Kleinteilen spielen! Es besteht Verschluckungs- und Erstickungsgefahr!

Pos.	Anzahl	Bezeichnung
2.	1 x	Ladegerät 20V 2,4 A (Art.-Nr. 7909201710)
4.	1 x	Akku 20V 4Ah (Art.-Nr. 7909201709)
	1 x	Bedienungsanleitung

4 Bestimmungsgemäße Verwendung

Das Ladegerät ist Teil der Scheppach 20V IXES Serie und bestimmt zum Laden von Akkus der Scheppach 20V IXES Serie.

Der Akku ist Teil der Scheppach 20V IXES Serie und kann mit Produkten der Scheppach 20V IXES Serie verwendet werden. Der Akku darf nur mit Ladegeräten der Scheppach 20V IXES Serie geladen werden.

Das Produkt darf nur nach seiner Bestimmung verwendet werden. Jede weitere darüberhinausgehende Verwendung ist nicht bestimmungsgemäß. Für daraus hervorgerufene Schäden oder Verletzungen aller Art haftet der Benutzer/Bediener und nicht der Hersteller.

Bestandteil der bestimmungsgemäßen Verwendung ist auch die Beachtung der Sicherheitshinweise, sowie die Montageanleitung und Betriebshinweise in der Bedienungsanleitung.

Personen, die das Produkt verwenden und warten, müssen mit dieser vertraut und über mögliche Gefahren unterrichtet sein.

Veränderungen an dem Produkt schließen eine Haftung des Herstellers und daraus entstehende Schäden gänzlich aus.

Das Produkt darf nur mit Originalteilen und Originalzubehör des Herstellers betrieben werden.

Die Sicherheits-, Arbeits- und Wartungsvorschriften des Herstellers sowie die in den Technischen Daten angegebenen Abmessungen müssen eingehalten werden.

Bitte beachten Sie, dass unsere Produkte bestimmungsgemäß nicht für den gewerblichen, handwerklichen oder industriellen Einsatz konstruiert wurden. Wir übernehmen keine Gewährleistung, wenn das Produkt in Gewerbe-, Handwerks- oder Industriebetrieben sowie bei gleichzusetzenden Tätigkeiten eingesetzt wird.

Erklärung der Signalwörter in der Bedienungsanleitung

GEFAHR

Signalwort zur Kennzeichnung einer unmittelbar bevorstehenden Gefährdungssituation, die, wenn sie nicht vermieden wird, den Tod oder eine schwere Verletzung zur Folge hat.

WARNUNG

Signalwort zur Kennzeichnung einer möglichen Gefährdungssituation, die, wenn sie nicht vermieden wird, den Tod oder eine schwere Verletzung zur Folge haben könnte.

VORSICHT

Signalwort zur Kennzeichnung einer möglichen Gefährdungssituation, die, wenn sie nicht vermieden wird, eine geringfügige oder mäßige Verletzung zur Folge haben könnte.

ACHTUNG

Signalwort zur Kennzeichnung einer möglichen Gefährdungssituation, die, wenn sie nicht vermieden wird, Sachschäden am Produkt oder Eigentum/Besitz zur Folge haben könnte.

5 Sicherheitshinweise**! WARNUNG**

Lesen Sie alle Sicherheitshinweise, Anweisungen, Bilderungen und technischen Daten, mit denen dieses Elektrowerkzeug versehen ist.

Versäumnisse bei der Einhaltung der nachfolgenden Anweisungen können elektrischen Schlag, Brand und/oder schwere Verletzungen verursachen.

! VORSICHT**Explosionsgefahr!**

Laden Sie nicht aufladbare Batterien niemals auf.

Bewahren Sie alle Sicherheitshinweise und Anweisungen für die Zukunft auf.

Der in den Sicherheitshinweisen verwendete Begriff „Elektrowerkzeug“ bezieht sich auf netzbetriebene Elektrowerkzeuge (mit Netzleitung) oder auf akkubetriebene Elektrowerkzeuge (ohne Netzleitung).

Sicherheitshinweise für Ladegeräte**ACHTUNG**

Beachten Sie die Sicherheitshinweise und Hinweise in der Betriebsanleitung aller kompatiblen Produkte, die Sie verwenden.

- Dieses Produkt kann von Kindern ab 8 Jahren und darüber sowie von Personen mit verringerten physischen, sensorischen oder mentalen Fähigkeiten oder Mangel an Erfahrung und Wissen benutzt werden, wenn sie beaufsichtigt oder bezüglich des sicheren Gebrauchs des Produkts unterwiesen wurden und die daraus resultierenden Gefahren verstehen. Kinder dürfen nicht mit dem Gerät spielen. Reinigung und Benutzer-Wartung dürfen nicht von Kindern ohne Beaufsichtigung durchgeführt werden.

Verwendung und Behandlung des Akkuwerkzeugs

- Laden Sie die Akkus nur mit Ladegeräten auf, die vom Hersteller empfohlen werden.** Durch ein Ladegerät, das für eine bestimmte Art von Akkus geeignet ist, besteht Brandgefahr, wenn es mit anderen Akkus verwendet wird.
- Verwenden Sie nur die dafür vorgesehenen Akkus in den Elektrowerkzeugen.** Der Gebrauch von anderen Akkus kann zu Verletzungen und Brandgefahr führen.
- Halten Sie den nicht benutzten Akku fern von Büroklammern, Münzen, Schlüsseln, Nägeln, Schrauben oder anderen kleinen Metallgegenständen, die eine Überbrückung der Kontakte verursachen könnten.** Ein Kurzschluss zwischen den Akkukontakten kann Verbrennungen oder Feuer zur Folge haben.

- d) Bei falscher Anwendung kann Flüssigkeit aus dem Akku austreten. Vermeiden Sie den Kontakt damit. Bei zufälligem Kontakt mit Wasser abspülen. Wenn die Flüssigkeit in die Augen kommt, nehmen Sie zusätzlich ärztliche Hilfe in Anspruch. Austretende Akkuflüssigkeit kann zu Hautreizungen oder Verbrennungen führen.

Erweiterte Sicherheitshinweise

- **Benutzen Sie keinen beschädigten oder veränderten Akku.** Beschädigte oder veränderte Akkus können sich unvorhersehbar verhalten und zu Feuer, Explosion oder Verletzungsgefahr führen.
- **Setzen Sie einen Akku keinem Feuer oder zu hohen Temperaturen aus.** Feuer oder Temperaturen über 130 °C können eine Explosion hervorrufen.
- **Befolgen Sie alle Anweisungen zum Laden und laden Sie den Akku oder das Akkuwerkzeug niemals außerhalb des in der Betriebsanleitung angegebenen Temperaturbereichs.** Falsches Laden oder Laden außerhalb des zugelassenen Temperaturbereichs kann den Akku zerstören und die Brandgefahr erhöhen.
- Achten Sie vor Inbetriebnahme darauf, dass die Netzspannung mit der Betriebsspannung auf dem Typenschild übereinstimmt.

Service

- **Warten Sie niemals beschädigte Akkus.** Sämtliche Wartung von Akkus sollte nur durch den Hersteller oder bevollmächtigte Kundendienststellen erfolgen.

Spezielle Sicherheitshinweise für Akkugeräte

ACHTUNG

Beachten Sie die Sicherheitshinweise und Hinweise in der Betriebsanleitung aller kompatiblen Produkte, die Sie verwenden.

- **Stellen Sie sicher, dass das Gerät ausgeschaltet ist, bevor Sie den Akku einsetzen.** Das Einsetzen eines Akkus in ein Elektrowerkzeug, das eingeschaltet ist, kann zu Unfällen führen.
- **Laden Sie Ihre Akkus nur im Innenbereich auf, weil das Ladegerät nur dafür bestimmt ist. Gefahr durch elektrischen Schlag.**
- **Um das Risiko eines elektrischen Schlags zu reduzieren, ziehen Sie den Stecker des Ladegeräts aus der Steckdose heraus, bevor Sie es reinigen.**
- **Setzen Sie den Akku nicht über längere Zeit starker Sonneneinstrahlung aus und legen Sie ihn nicht auf Heizkörpern ab.** Hitze schadet dem Akku und es besteht Explosionsgefahr.
- **Lassen Sie einen erwärmten Akku vor dem Laden abkühlen.**
- **Öffnen Sie den Akku nicht und vermeiden Sie eine mechanische Beschädigung des Akkus.** Es besteht die Gefahr eines Kurzschlusses und es können Dämpfe austreten, die die Atemwege reizen. Sorgen Sie für Frischluft und nehmen Sie zusätzlich ärztliche Hilfe in Anspruch.
- **Verwenden Sie kein Zubehör welches nicht vom Hersteller empfohlen wurde.** Dies kann zu elektrischem Schlag oder Feuer führen.

6 Technische Daten

Ladegerät	SBC2.4A
Eingang / input	
Bemessungsspannung	230 – 240 V~ 50 Hz
Bemessungsaufnahme	65 W
Sicherung (innen)	3,15 A
Ausgang / output	
Bemessungsspannung	21,5 V
Bemessungsstrom	2,4 A
Schutzklasse	II (Doppelisolierung)
Akku (Li-Ion)	SBP4.0
Anzahl der Batteriezellen	10
Nennspannung	max. 20 V
Kapazität	4,0 Ah
Energie	80 Wh
Temperatur max.	50 °C
Temperatur Ladevorgang	4 °C – 40 °C
Temperatur Betrieb	-20 °C – 50 °C
Temperatur Lagerung	0 °C – 45 °C

Technische Änderungen vorbehalten!

7 Vor Inbetriebnahme

7.1 Wandmontage Ladegerät

WARNUNG

- Vor der Wandmontage ist auszuschließen, dass im Bereich der Bohrlöcher Leitungen in der Wand verlaufen, die beschädigt werden können.
- Verlegen Sie das Netzkabel so, dass es Sie nicht behindert und niemand versehentlich daran ziehen kann.
- Kinder dürfen nicht mit dem Produkt spielen, auch wenn es an der Wand hängt.
- Von Montage hinter Türen und deren Schwenkbereich wird abgeraten, es besteht die Gefahr das Produkt abzureißen oder anderweitig zu beschädigen.

WARNUNG

Das Produkt darf niemals auf brennbarem Untergrund betrieben werden.

! WARNUNG

Das Produkt darf niemals auf einer feuchten Oberfläche angebracht werden.

* = nicht im Lieferumfang enthalten!

Das Ladegerät besitzt an der Rückseite zwei Löcher zur Wandmontage mit zwei Schrauben*. Sie können es unter Berücksichtigung der Sicherheitshinweise und der angegebenen Maße an einer Wand aufhängen (siehe Abb. 3).

8 Bedienung

8.1 Akku laden

Laden Sie den Akku bei einer Umgebungstemperatur von 4 °C bis 40 °C.

1. Schieben Sie den Akku (4) bis zum Anschlag in die Akku-Aufnahme (1).
2. Stecken Sie den Netzstecker in die Steckdose. Der LED-Streifen (3) leuchtet grün.
3. Sobald der Ladevorgang startet, blinkt der LED-Streifen (3) grün.
4. Der LED-Streifen (3) leuchtet grün, wenn der Ladevorgang abgeschlossen ist. Der Akku (4) ist einsatzbereit.

ACHTUNG

- Sollte der LED-Streifen rot blinken, ist der Akku überhitzt und kann nicht aufgeladen werden.
- Sollte der LED-Streifen im Wechsel rot und grün blinken, ist der Akku defekt.

5. Ziehen Sie den Akku (4) aus der Akku-Aufnahme (1).
6. Warten Sie mindestens 15 min bis zu einem neuen Ladevorgang. Ziehen Sie dafür den Netzstecker aus der Steckdose.

8.2 Akku einsetzen/entnehmen

! VORSICHT**Verletzungsgefahr!**

Setzen Sie den Akku erst ein, wenn das Akku-Werkzeug für den Einsatz vorbereitet ist.

Akku einsetzen

1. Schieben Sie den Akku (4) in die Akku-Aufnahme des kompatiblen Akku-Werkzeuges. Der Akku (4) rastet hörbar ein.

Akku entnehmen

1. Drücken Sie die Entriegelungstaste (6) des Akkus (4) und ziehen Sie den Akku (4) aus der Akku-Aufnahme des kompatiblen Akku-Werkzeuges.

8.3 Ladezustand des Akkus prüfen

Die Ladezustandsanzeige (5) signalisiert den Ladezustand des Akkus (4).

Der Ladezustand des Akkus wird durch Aufleuchten der entsprechenden LED-Leuchte angezeigt.

1. Drücken Sie am Akku (4) die Taste zur Ladezustandsanzeige (7).

LED am Akku	Ladezustand
rot-orange-grün	Akku voll
rot-orange	Akku teilgeladen
rot	Akku leer

8.4 Verbrauchte Akkus

- Eine wesentlich verkürzte Betriebszeit trotz Aufladung zeigt an, dass der Akku verbraucht ist und ersetzt werden muss. Verwenden Sie nur Original Ersatz-Akkus.
- Beachten Sie in jedem Fall die jeweils gültigen Sicherheitshinweise sowie Bestimmungen und Hinweise zum Umweltschutz (Siehe „Entsorgung und Wiederverwertung“).

9 Elektrischer Anschluss

Der Anschluss entspricht den einschlägigen VDE- und DIN-Bestimmungen. Der kundenseitige Netzanschluss sowie die verwendete Verlängerungsleitung müssen diesen Vorschriften entsprechen.

9.1 Wichtige Hinweise

Nach Überhitzung des Akkus wird der Ladevorgang beendet und das Ladegerät wird abgeschaltet. Nach Abkühlung des Akkus kann der Ladevorgang wieder aufgenommen werden.

Anschlussart Y

Wenn ein Ersatz der Netzanschlussleitung erforderlich ist, ist dies vom Hersteller oder seinem Vertreter auszuführen, um Sicherheitsgefährdungen zu vermeiden.

10 Reinigung

WARNUNG

Ziehen Sie vor allen Arbeiten am Ladegerät den Stecker aus der Steckdose.

- Reinigen Sie das Produkt mit einem trockenen Tuch oder mit einem Pinsel.
- Verwenden Sie kein Wasser oder metallische Gegenstände.

11 Wartung

Das Produkt ist wartungsfrei.

12 Lagerung

1. Nehmen Sie den Akku vor einer längeren Lagerung (z. B. Überwinterung) aus dem Produkt.
2. Reinigen und überprüfen Sie das Produkt auf Schäden.
3. Lagern Sie den Akku im teilgeladenen Zustand.
4. Prüfen Sie bei Lagerung alle drei Monate den Ladezustand des Akkus.
5. Laden Sie den Akku bei Bedarf nach.

Lagern Sie den Akku an einem dunklen, trockenen und frostfreien sowie für Kinder unzugänglichen Ort.

Die optimale Lagertemperatur liegt zwischen 0 °C und 45 °C.

Bewahren Sie das Produkt in der Originalverpackung auf.

13 Ersatzteilbestellung

Ersatzteile / Zubehör

Akku SBP2.0 Artikel-Nr.:	7909201708
Akku SBP4.0 Artikel-Nr.:	7909201709
Ladegerät SBC2.4A Artikel-Nr.:	7909201710
Ladegerät SBC4.5A Artikel-Nr.:	7909201711
Ladegerät SDBC2.4A Artikel-Nr.:	7909201712
Ladegerät SDBC4.5A Artikel-Nr.:	7909201713

Ersatzteile und Zubehör erhalten Sie in unserem Service-Center. Scannen Sie hierzu den QR-Code auf der Titelseite.

14 Entsorgung und Wiederverwertung

Hinweise zur Verpackung



Die Verpackungsmaterialien sind recycelbar. Bitte Verpackungen umweltgerecht entsorgen.

Hinweise zum Elektro- und Elektronikgerätegesetz (ElektroG)



Elektro- und Elektronik-Altgeräte gehören nicht in den Hausmüll, sondern sind einer getrennten Erfassung bzw. Entsorgung zuzuführen!

- Altbatterien oder -akkus, welche nicht fest im Altgerät verbaut sind, müssen vor Abgabe zerörungsfrei entnommen werden! Deren Entsorgung wird über das Batteriegesetz geregelt.
- Besitzer bzw. Nutzer von Elektro- und Elektronikgeräten sind nach deren Gebrauch gesetzlich zur Rückgabe verpflichtet.
- Der Endnutzer trägt die Eigenverantwortung für das Löschen seiner personenbezogenen Daten auf dem zu entsorgenden Altgerät!
- Das Symbol der durchgestrichenen Mülltonne bedeutet, dass Elektro- und Elektronikaltgeräte nicht über den Hausmüll entsorgt werden dürfen.
- Elektro- und Elektronikaltgeräte können bei folgenden Stellen unentgeltlich abgegeben werden:
 - Öffentlich-rechtliche Entsorgungs- bzw. Sammelstellen (z. B. kommunale Bauhöfe)
 - Verkaufsstellen von Elektrogeräten (stationär und online), sofern Händler zur Rücknahme verpflichtet sind oder diese freiwillig anbieten.
 - Bis zu drei Elektroaltgeräte pro Geräteart, mit einer Kantenlänge von maximal 25 Zentimetern, können Sie ohne vorherigen Erwerb eines Neugerätes vom Hersteller kostenfrei bei diesem abgeben oder einer anderen autorisierten Sammelstelle in Ihrer Nähe zuführen.
 - Weitere ergänzende Rücknahmebedingungen der Hersteller und Vertrieber erfahren Sie beim jeweiligen Kundenservice.
- Im Falle der Anlieferung eines neuen Elektrogerätes durch den Hersteller an einen privaten Haushalt, kann dieser die unentgeltliche Abholung des Elektroaltgerätes, auf Nachfrage vom Endnutzer, veranlassen. Setzen Sie sich hierzu mit dem Kundenservice des Herstellers in Verbindung.

- Diese Aussagen gelten nur für Geräte, die in den Ländern der Europäischen Union installiert und verkauft werden und die der Europäischen Richtlinie 2012/19/EU unterliegen. In Ländern außerhalb der Europäischen Union können davon abweichende Bestimmungen für die Entsorgung von Elektro- und Elektronik-Altgeräten gelten.

Hinweise zu Lithium-Ion-Akkus



Akku vor der Entsorgung des Geräts ausbauen!

- Werfen Sie den Akku nicht in den Hausmüll, ins Feuer (Explosionsgefahr) oder ins Wasser. Beschädigte Akkus können der Umwelt und Ihrer Gesundheit schaden, wenn giftige Dämpfe oder Flüssigkeiten austreten.
- Defekte oder verbrauchte Akkus müssen gemäß Richtlinie 2006/66/EG recycelt werden.
- Geben Sie das Gerät und das Ladegerät an einer Verwertungsstelle ab. Die verwendeten Kunststoff- und Metallteile können sortenrein getrennt werden und so einer Wiederverwertung zugeführt werden.
- Entsorgen Sie Akkus im entladenen Zustand. Wir empfehlen die Pole mit einem Klebestreifen zum Schutz vor einem Kurzschluss abzudecken. Öffnen Sie den Akku nicht.
- Entsorgen Sie Akkus nach den lokalen Vorschriften. Geben Sie Akkus an einer Altbatteriesammelstelle ab, wo sie einer umweltgerechten Wiederverwertung zugeführt werden. Fragen Sie hierzu Ihren lokalen Müllentsorger.

15 Garantiebedingungen

Revisionsdatum 11.07.2023

Sehr geehrte Kundin, sehr geehrter Kunde,

unsere Produkte unterliegen einer strengen Qualitätskontrolle. Sollte ein Produkt dennoch nicht einwandfrei funktionieren, bedauern wir dies sehr und bitten Sie, sich an unseren Servicedienst unter der unten angegebenen Adresse zu wenden. Gerne stehen wir Ihnen auch telefonisch über die Service-Nummer zur Verfügung. Die nachfolgenden Hinweise sollen Ihnen für eine problemlose Bearbeitung und Regulierung im Schadensfall dienen.

Für die Geltendmachung von Garantieansprüchen gilt folgendes:

1. **Diese Garantiebedingungen** regeln unsere zusätzlichen Hersteller-Garantieleistungen für Käufer (private Endverbraucher) von neuen Produkten. Die gesetzlichen Gewährleistungsansprüche werden von dieser Garantie nicht berührt. Für diese ist der Händler zuständig, bei dem Sie das Produkt erworben haben.
2. **Die Garantieleistung** erstreckt sich ausschließlich auf Mängel an einem von Ihnen erworbenen neuen Produkt, die auf einem Material- oder Herstellungsfehler beruhen und ist - nach unserer Wahl - auf die unentgeltliche Reparatur solcher Mängel oder den Austausch des Produktes beschränkt (ggf. auch Austausch mit einem Nachfolgemodell). Ersetzte Produkte oder Teile gehen in unser Eigentum über. Bitte beachten Sie, dass unsere Produkte bestimmungsgemäß nicht für den gewerblichen, handwerklichen oder beruflichen Einsatz konstruiert wurden. Ein Garantiefall kommt daher nicht zustande, wenn das Produkt innerhalb der Garantiezeit in Gewerbe-, Handwerks- oder Industriebetrieben verwendet wurde oder einer gleichzusetzenden Beanspruchung ausgesetzt war.

3. Von unseren Garantieleistungen ausgenommen sind:

- Schäden am Produkt, die durch Nichtbeachtung der Montageanleitung, nicht fachgerechte Installation, Nichtbeachtung der Bedienungsanleitung (z.B. Anschluss an eine falsche Netzspannung oder Stromart) bzw. der Wartungs- und Sicherheitsbestimmungen oder durch Einsatz des Produktes unter ungeeigneten Umweltbedingungen sowie durch mangelnde Pflege und Wartung entstanden sind.
- Schäden am Produkt, die durch missbräuchliche oder unsachgemäße Anwendungen (wie z.B. Überlastung des Produktes oder Verwendung von nicht zugelassenen Werkzeugen bzw. Zubehör), Eindringen von Fremdkörpern in das Produkt (wie z.B. Sand, Steine oder Staub), Transportschäden, Gewaltanwendung oder Fremdeinwirkungen (wie z. B. Schäden durch Herunterfallen) entstanden sind.
- Schäden am Produkt oder an Teilen des Produktes, die auf einen bestimmungsgemäßen, üblichen (betriebsbedingten) oder sonstigen natürlichen Verschleiß zurückzuführen sind sowie Schäden und/oder Abnutzung von Verschleißteilen.
- Mängel am Produkt, die durch Verwendung von Zubehör-, Ergänzungs- oder Ersatzteilen verursacht wurden, die keine Originalteile sind oder nicht bestimmungsgemäß verwendet werden.
- Produkte, an denen Veränderungen oder Modifikationen vorgenommen wurden.
- Geringfügige Abweichungen von der Soll-Beschaffenheit, die für Wert und Gebrauchstauglichkeit des Produkts unerheblich sind.
- Produkte an denen eigenmächtig Reparaturen oder Reparaturen, insbesondere durch einen nicht autorisierten Dritten, vorgenommen wurden.
- Wenn die Kennzeichnung am Produkt bzw. die Identifikationsinformationen des Produktes (Maschinenaufkleber) fehlen oder unlesbar sind.
- Produkte, die eine starke Verschmutzung aufweisen und daher vom Servicepersonal abgelehnt werden.
- Schadensersatzansprüche sowie Folgeschäden sind von dieser Garantieleistung generell ausgeschlossen.

4. **Die Garantiezeit beträgt regulär 5 Jahre** (12 Monate bei Batterien / Akkus) und beginnt mit dem Kaufdatum des Produktes. Maßgeblich ist das Datum auf dem Original-Kaufbeleg. Garantieansprüche müssen jeweils nach Kenntniserlangung unverzüglich erhoben werden. Die Geltendmachung von Garantieansprüchen nach Ablauf der Garantiezeit ist ausgeschlossen. Die Reparatur oder der Austausch des Produktes führt weder zu einer Verlängerung der Garantiezeit noch wird eine neue Garantiezeit durch diese Leistung für das Produkt oder für etwaige eingebaute Ersatzteile in Gang gesetzt. Dies gilt auch bei Einsatz eines Vor-Ort-Services. Das betroffene Produkt ist in gesäubertem Zustand zusammen mit einer Kopie des Kaufbelegs, - hierin enthalten die Angaben zum Kaufdatum und der Produktbezeichnung - der Kundendienststelle vorzulegen bzw. einzusenden. Wird ein Produkt unvollständig, ohne den kompletten Lieferumfang eingeschickt, wird das fehlende Zubehör wertmäßig in Anrechnung / Abzug gebracht, falls das Produkt ausgetauscht wird oder eine Rückerstattung erfolgt. Teilweise oder komplett zerlegte Produkte können nicht als Garantiefall akzeptiert werden. Bei nicht berechtigter Reklamation bzw. außerhalb der Garantiezeit trägt der Käufer generell die Transportkosten und das Transportrisiko. **Einen Garantiefall melden Sie bitte vorab bei der Servicestelle (s.u.) an.** In der Regel wird vereinbart, dass das defekte Produkt mit einer kurzen Beschreibung der Störung per organisierter Rücksendung oder - im Reparaturfall außerhalb des Garantiezeitraums - ausreichend frankiert, unter Beachtung der entsprechenden Verpackungs- und Versandrichtlinien, an die unten angegebene Serviceadresse eingeschickt wird. **Beachten Sie bitte, dass Ihr Produkt (modellabhängig) bei Rücklieferung, aus Sicherheitsgründen - frei von allen Betriebsstoffen ist.** Das an unser Service-Center eingeschickte Produkt, muss so verpackt sein, dass Beschädigungen am reklamierten Produkt auf dem Transportweg vermieden werden.

Nach erfolgter Reparatur / Austausch senden wir das Produkt frei an Sie zurück. Können Produkte nicht repariert oder ausgetauscht werden, kann nach unserem eigenen freien Ermessen ein Geldbetrag bis zur Höhe des Kaufpreises des mangelhaften Produkts erstattet werden, wobei ein Abzug aufgrund von Abnutzung und Verschleiß berücksichtigt wird. Diese Garantieleistungen gelten nur zugunsten des privaten Erstkäufers und sind nicht abtret- oder übertragbar.

5. **Verlängerung der Garantiezeit auf 10 Jahre:** Schepbach bietet eine zusätzliche Garantieverlängerung von 5 Jahren auf Produkte aus der Schepbach 20V Serie. Somit beläuft sich der Garantiezeitraum für diese Produkte auf insgesamt 10 Jahre. Ausgenommen hiervon sind Batterien / Akkus, Ladegeräte und Zubehör. Diese Garantieverlängerung können Sie in Anspruch nehmen, indem Sie Ihr Schepbach-Produkt aus diesem Bereich bis spätestens 30 Tage ab Kaufdatum online unter <https://garantie.schepbach.com> registrieren. Nach erfolgreicher Online-Registrierung erhalten Sie die Bestätigung für die artikelbezogene Garantieverlängerung.

6. **Für die Geltendmachung Ihres Garantieanspruches kontaktieren Sie bitte unser Service-Center.**

Bitte verwenden Sie vorzugsweise unser Formular auf unserer Homepage: <https://www.schepbach.com/de/service>

Bitte senden Sie uns keine Produkte ohne vorherige Kontaktaufnahme und Anmeldung bei unserem Service-Center.

Für die Inanspruchnahme dieser Garantiezusagen ist der Erstkontakt mit unserem Service-Center zwingende Voraussetzung. Garantieansprüche müssen vor Ablauf der Garantiefrist innerhalb von 14 Tagen nach Feststellung des Mangels geltend gemacht werden. Dafür ist der Original-Kaufbeleg und ggf. die Bestätigung der artikelbezogenen Garantieverlängerung notwendig.

7. **Bearbeitungszeit** - Im Regelfall erledigen wir Reklamationssendungen innerhalb 14 Tagen nach Eingang in unserem Service-Center. Sollte in Ausnahmefällen die genannte Bearbeitungszeit überschritten werden, so informieren wir Sie rechtzeitig.
8. **Verschleißteile sind von der Garantie generell ausgeschlossen!** - Verschleißteile sind: a) mitgelieferte, an- und/oder eingebaute Batterien / Akkus sowie b) alle modellabhängigen Verschleißteile (unter anderem Riemen, Sägeblätter, Einsatzwerkzeuge, Schleifscheiben, Filter, Kohlebürsten etc., siehe Bedienungsanleitung). Von der Garantieleistung ausgeschlossen sind tief entladene bzw. an Gehäuse und oder Batteriepolen beschädigte Batterien bzw. Akkus.
9. **Kostenvorschlag** - Von der Garantieleistung nicht oder nicht mehr erfasste Produkte reparieren wir gegen Berechnung. Auf Nachfrage bei unserem Service-Center können Sie die defekten Produkte für einen Kostenvorschlag einsenden und ggf. dem Service-Center schriftlich (per Post, eMail) die Reparaturfreigabe erteilen. Ohne Reparaturfreigabe erfolgt keine weitere Bearbeitung.
10. **Andere Ansprüche**, als die oben genannten, können nicht geltend gemacht werden.

Die Garantiebedingungen gelten nur in der jeweils aktuellen Fassung zum Zeitpunkt der Reklamation und können ggf. unserer Homepage (www.schepbach.com) entnommen werden. Bei Übersetzungen ist stets die deutsche Fassung maßgeblich.

Schepbach GmbH · Günstzburger Str. 69 · 89335 Ichenhausen (Deutschland)

Telefon: +800 4002 4002 · E-Mail: customerservice.DE@schepbach.com ·

Internet: <https://www.schepbach.com>

Änderungen dieser Garantiebedingungen ohne Voranmeldung behalten wir uns jederzeit vor.

16 EU-Konformitätserklärung

Originalkonformitätserklärung

Hersteller:

Scheppach GmbH
Günzburger Straße 69
D-89335 Ichenhausen

Wir erklären in alleiniger Verantwortung, dass das hier beschriebene Produkt mit den geltenden Richtlinien und Normen übereinstimmt.

Marke: **SCHEPPACH**
Art.-Bezeichnung: **STARTER-KIT SBSK4.0**
Art.-Nr. **7909201721**

EU-Richtlinien:

2014/30/EU, 2014/35/EU, 2011/65/EU*

* Der oben beschriebene Gegenstand der Erklärung erfüllt die Vorschriften der Richtlinie 2011/65/EU des Europäischen Parlaments und des Rates vom 8. Juni 2011 zur Beschränkung der Verwendung bestimmter gefährlicher Stoffe in Elektro- und Elektronikgeräten.

Angewandte Normen:

EN 62841-1:2015/A11:2022 Annex K; EN 60335-1:2012/A15:2021;
EN 60335-2-29:2021/A1:2021; EN 62233:2008;
IEC 62133-2:2017; IEC 62133-2:2017/AMD1:2021;
EN IEC 55014-1:2021; EN IEC 55014-2:2021;
EN IEC 61000-3-2:2019/A1:2021; EN 61000-3-3:2013/A2:2021

Dokumentationsbevollmächtigter:

Simon Schunk
Günzburger Str. 69
D-89335 Ichenhausen
Ichenhausen, 16.10.2023



Simon Schunk
Division Manager Product Center



Andreas Pecher
Head of Project Management

Table of contents

1	Introduction	17
2	Description of the product	17
3	Scope of delivery	17
4	Proper use	17
5	Safety instructions.....	18
6	Technical data.....	20
7	Before commissioning.....	21
8	Operation	21
9	Electrical connection	22
10	Cleaning.....	22
11	Maintenance	22
12	Storage	23
13	Ordering spare parts	23
14	Disposal and recycling	23
15	Warranty conditions - Scheppach 20V IXES series.....	24
16	EU Declaration of Conformity	27

Explanation of the symbols on the product

	Attention! Failure to observe the safety signs and warning information affixed to the product and failure to observe the safety and operating manual can result in serious injury or even death.		Do not throw the product into water.
	Before commissioning, read and observe the operating manual and safety instructions!		Do not expose the product to strong sunlight for a long time and do not place it on radiators (max. 50 °C).
	Protection class II (double insulation)		Button for battery charge status indicator
	Fuse		Charge status indicator
	The product is only suitable for indoor operation.		Lithium-ion battery
	Do not throw the product into a fire.		The product complies with the applicable European directives.

1 Introduction

Manufacturer:

Scheppach GmbH
Günzburger Straße 69
D-89335 Ichenhausen

We hope your new product brings you much enjoyment and success. The operating manual is part of this product. It contains important notices for safety, use and disposal. Familiarise yourself with all operating and safety instructions before using the product. Only use the product as described and for the specified areas of application. If the device is passed on to a third party then pass all of the documentation on with it.

Note:

In accordance with the applicable product liability laws, the manufacturer of this product assumes no liability for damage to the product or caused by the product arising from:

- Improper handling
- Non-compliance with the operating manual
- Repairs carried out by third parties, unauthorised specialists
- Installing and replacing non-original spare parts
- Improper use
- Failures of the electrical system in the event of the electrical regulations and VDE provisions 0100, DIN 57113 / VDE0113 not being observed.

2 Description of the product

1. Battery mount
2. Battery charger
3. LED strips
4. Battery
5. Charge status indicator
6. Release button
7. Button for battery charge status indicator
8. Wall bracket

3 Scope of delivery



WARNING

The product and the packaging material are not children's toys!

Do not let children play with plastic bags, films or small parts! There is a danger of choking or suffocating!

Item	Quantity	Designation
2.	1 x	Battery charger 20V 2.4 A (item no. 7909201710)
4.	1 x	Battery 20V 4Ah (item no. 7909201709)
	1 x	Operating manual

4 Proper use

The battery charger is part of the Scheppach 20V IXES series and is intended for charging batteries of the Scheppach 20V IXES series.

The battery is part of the Scheppach 20V IXES series and can be used with products of the Scheppach 20V IXES series. The battery may only be charged with chargers of the Scheppach 20V IXES series.

The product may only be used in the intended manner. Any use beyond this is improper. The user/operator, not the manufacturer, is responsible for damages or injuries of any type resulting from this.

An element of the intended use is also the observance of the safety instructions, as well as the assembly instructions and operating information in the operating manual.

Persons who operate and maintain the product must be familiar with the manual and must be informed about potential dangers.

The liability of the manufacturer and resulting damages are excluded in the event of modifications of the product.

The product may only be operated with original parts and original accessories from the manufacturer.

The safety, operating and maintenance specifications of the manufacturer, as well as the dimensions specified in the technical data, must be observed.

Please note that our products were not designed with the intention of use for commercial or industrial purposes. We assume no guarantee if the product is used in commercial or industrial applications, or for equivalent work.

Explanation of the signal words in the operating manual

DANGER

Signal word to indicate an imminently hazardous situation which, if not avoided, will result in death or serious injury.

WARNING

Signal word to indicate a potentially hazardous situation which, if not avoided, could result in death or serious injury.

CAUTION

Signal word to indicate a potentially hazardous situation which, if not avoided, could result in minor or moderate injury.

ATTENTION

Signal word to indicate a potentially hazardous situation which, if not avoided, could result in product or property damage.

5 Safety instructions

WARNING

Read all safety warnings, instructions, illustrations and specifications provided with this power tool.

Failure to follow all instructions listed below may result in electric shock, fire and/or serious injury.

CAUTION

Risk of explosion!

Never charge non-rechargeable batteries.

Save all warnings and instructions for future reference.

The term "power tool" in the warnings refers to your mains-operated (corded) power tool or battery-operated (cordless) power tool.

Safety instructions for battery charger

ATTENTION

Observe the safety instructions and notes in the operating instructions of all compatible products you use.

- This product can be used by children from 8 years of age as well as by persons with reduced physical, sensory or mental capabilities or with a lack of experience or knowledge, if they are supervised or if they have been trained in the safe use of the product and understand the resultant hazards. Children may not play with the device. Cleaning and user maintenance must not be carried out by children unsupervised.

Using and handling the rechargeable tool

- Only charge the batteries with battery chargers recommended by the manufacturer.** A battery charger that is suitable for a particular type of battery poses a fire hazard when used with other batteries.
- Only use the batteries in power tools that are designed for them.** The use of other batteries can lead to injuries and a risk of fire.
- Keep the unused battery away from paper clips, coins, keys, nails, screws or other small metal objects that could cause a short-circuit between the contacts.** A short-circuit between the contacts of the battery could result in burns or fires.
- Liquid may leak from the battery if used incorrectly. Avoid contact with it. In case of accidental contact, rinse with water. If the liquid gets into your eyes, seek additional medical attention.** Leaking battery fluid may cause skin irritation or burns.

Additional safety instructions

- **Do not use a damaged or modified battery.** Damaged or modified batteries can behave unpredictably and cause fire, explosion or injury.
- **Do not expose a battery to fire or excessive temperatures.** Fire or temperatures above 130°C may cause an explosion.
- **Follow all charging instructions and never charge the battery or rechargeable tool outside the temperature range specified in the operating manual.** Incorrect charging or charging outside the approved temperature range can destroy the battery and increase the risk of fire.
- Before commissioning, ensure that the mains voltage matches with the operating voltage on the type plate.

Service

- **Never attempt to service damaged batteries.** Any type of battery maintenance shall be carried out only by the manufacturer or an authorised customer service centre.





Special safety instructions for battery-powered devices

ATTENTION

Observe the safety instructions and notes in the operating instructions of all compatible products you use.

- **Make sure the device is switched off before inserting the battery.** Inserting a battery into an electric tool that is switched on can cause accidents.
- **Only charge your batteries indoors because the battery charger is only intended for this purpose. Danger due to electric shock.**
- **To reduce the risk of electric shock, unplug the battery charger from the wall socket before cleaning.**
- **Do not expose the battery to strong sunlight for a long time and do not place it on radiators.** Heat damages the battery and there is a risk of explosion.
- **Allow a heated battery to cool down before charging.**
- **Do not open the battery and avoid mechanical damage to the rechargeable battery.** There is a risk of short-circuiting and vapours may escape that irritate the respiratory tract. Make sure you get fresh air and seek additional medical help.
- **Do not use accessories that are not recommended by the manufacturer.** This can lead to electric shock or fire.

6 Technical data

Battery charger	SBC2.4A
Input 	
Rated voltage	230 – 240 V~ 50 Hz
Rated power consumption	65 W
Fuse (internal)	3.15 A
Output 	
Rated voltage	21.5 V 
Rated current	2.4 A
Protection class	II (Double insulation)
Battery (Li-Ion)	SBP4.0
Number of battery cells	10
Rated voltage	max. 20 V 
Capacity	4.0 Ah
Power	80 Wh
Max. temperature.	50 °C
Charging process temperature	4 °C – 40 °C
Operation temperature	-20 °C – 50 °C
Storage temperature	0 °C – 45 °C

Subject to technical changes!

7 Before commissioning

7.1 Wall mounting - Charger

WARNING

- Before wall mounting, make sure that there are no lines in the wall in the area of the drill holes that could be damaged.
- Lay the mains cable so that it does not obstruct you and no one can accidentally pull on it.
- Children must not play with the product, even if it is hanging on the wall.
- Mounting behind doors and their swinging range is not recommended, as there is a risk of tearing off or otherwise damaging the product.

WARNING

The product must never be operated on a combustible surface.

WARNING

Never attach the product to a wet surface.

* = not included in the scope of delivery!

The battery charger has two holes on its back for wall mounting with two screws*. It can be hung on a wall, taking into account the safety instructions and the dimensions given (see Fig. 3).

8 Operation

8.1 Charge battery

Charge the battery at an ambient temperature of 4 °C to 40°C.

1. Push the battery (4) into the battery mount (1) up to the stop.
2. Plug the mains plug into the socket. The LED strip (3) lights up green.
3. As soon as the charging process starts, the LED strip (3) flashes green.
4. The LED strip (3) lights up green when charging is complete. The battery (4) is ready for use.

ATTENTION

- If the red LED strips flash, the battery has overheated and cannot be charged.
- If the LED strip flashes red and green alternately, the battery is defective.

5. Pull the battery (4) out of the battery holder (1).
6. Wait at least 15 min until a new charging process. Therefore, pull the mains plug out of the socket.

8.2 Inserting/removing the battery

CAUTION

Danger of injury!

Do not insert the battery until the battery-powered tool is ready for use.

Inserting the battery

1. Push the battery (4) into the battery mount of the compatible power tool. The battery (4) clicks into place audibly.

Removing the battery

1. Press the battery (4) release button (6) and pull the battery (4) out of the battery mount of the compatible power tool.

8.3 Check the charge status of the battery

The charge status indicator (5) indicates the charge status of the battery (4).

The charge status of the battery is indicated by the corresponding LED light lighting up.

1. Press the charge status indicator button (7) on the battery (4).

LED on the battery	Charging status
red-orange-green	Battery full
red-orange	Battery partially charged
red	Battery empty

8.4 Depleted batteries

- A significantly shortened operating time despite charging indicates that the battery has been used up and needs to be replaced. Only use original replacement batteries.
- In any case, observe the applicable safety instructions as well as regulations and instructions on environmental protection (see "Disposal and recycling").

9 Electrical connection

The connection complies with the applicable VDE and DIN provisions. The customer's mains connection as well as the extension cable used must also comply with these regulations.

9.1 Important information

If the battery overheats, the charging process is terminated and the battery charger is switched off. After the battery has cooled down, the charging process can be resumed.

Connection type Y

If it is necessary to replace the mains connection cable, this must be done by the manufacturer or their representative to avoid safety hazards.

10 Cleaning

WARNING

Unplug the plug from the socket before carrying out any work on the battery charger.

- Clean the product with a dry cloth or brush.
- Do not use water or metallic objects.

11 Maintenance

The product is maintenance-free.

12 Storage

1. Remove the battery from the product before prolonged storage (e.g. winter storage).
2. Clean and check the product for damage.
3. Store the battery in a partially charged state.
4. When stored, check the battery charge level every three months.
5. Recharge the battery if necessary.

Store the battery in a dark, dry and frost-free place that is inaccessible to children.

The optimum storage temperature lies between 0 °C and 45 °C.

Store the product in its original packaging.

13 Ordering spare parts

Spare parts / accessories

Battery pack SBP2.0 - Article no.:	7909201708
Battery pack SBP4.0 - Article no.:	7909201709
Battery charger SBC2.4A - Article no.:	7909201710
Battery charger SBC4.5A - Article no.:	7909201711
Battery charger SDBC2.4A - Article no.:	7909201712
Battery charger SDBC4.5A - Article no.:	7909201713

Spare parts and accessories can be obtained from our Service Centre. To do this, scan the QR code on the front page.

14 Disposal and recycling

Notes for packaging



The packaging materials are recyclable. Please dispose of packaging in an environmentally friendly manner.

Notes on the electrical and electronic equipment act [ElektroG]



Waste electrical and electronic equipment does not belong in household waste, but must be collected and disposed of separately!

- Used batteries or rechargeable batteries that are not installed permanently in the old appliance must be removed non-destructively before disposal! Their disposal is regulated by the battery act.
- Owners or users of electrical and electronic devices are legally obliged to return them after use.
- The end user is responsible for deleting their personal data from the old device being disposed of!
- The symbol of the crossed-out dustbin means that waste electrical and electronic equipment must not be disposed of with household waste.
- Waste electrical and electronic equipment can be handed in free of charge at the following places:
 - Public disposal or collection points (e.g. municipal works yards)

- Points of sale of electrical appliances (stationary and online), provided that dealers are obliged to take them back or offer to do so voluntarily.
 - Up to three waste electrical devices per type of device, with an edge length of no more than 25 centimetres, can be returned free of charge to the manufacturer without prior purchase of a new device from the manufacturer or taken to another authorised collection point in your vicinity.
 - Further supplementary take-back conditions of the manufacturers and distributors can be obtained from the respective customer service.
- If the manufacturer delivers a new electrical appliance to a private household, the manufacturer can arrange for the free collection of the old electrical appliance upon request from the end user. Please contact the manufacturer's customer service for this.
 - These statements only apply to devices installed and sold in the countries of the European Union and which are subject to the European Directive 2012/19/EU. In countries outside the European Union, different regulations may apply to the disposal of waste electrical and electronic equipment.

Notes on lithium-ion batteries



Remove the battery before disposing of the device!

- Do not dispose of the battery in household waste, in a fire (risk of explosion) or in water. Damaged batteries can harm the environment and your health if toxic vapours or liquids escape.
- Defective or used batteries must be recycled in accordance with Directive 2006/66/EC.
- Hand in the device and the battery charger at a recycling centre. The plastic and metal parts used can be separated by type and thus recycled.
- Dispose of batteries when discharged. We recommend covering the poles with an adhesive strip to protect against a short circuit. Do not open the battery.
- Dispose of batteries according to local regulations. Return batteries to a used battery collection point where they can be recycled in an environmentally friendly manner. Ask your local waste disposal company about this.

15 Warranty conditions - Scheppach 20V IXES series

Revision date 11/07/2023

Dear customer,

our products are subject to strict quality checks. However, if a product does not function perfectly, we deeply regret this and ask that you contact our customer service at the address specified below. We will also be glad to assist you by telephone via the service number. The following information is intended to help you to process and settle your claim without any problems.

For the assertion of warranty claims, the following applies:

1. **The warranty conditions** govern our additional manufacturer warranty services for purchasers (private end consumers) of new products. The statutory warranty claims are not affected by this warranty. This is the responsibility of the dealer who you purchased the product from.
2. **The warranty service** extends exclusively to defects in a new product purchased by you that are based on a material or manufacturing fault and is, at our discretion, limited to the repair of such defects free of charge or the replacement of the product (also replacement with a successor model, if necessary). Replaced products or parts shall become our property. Please note that our products were not designed for commercial, trade or professional use. A warranty claim is therefore not valid if the product has been used in commercial, trade or industrial operations within the warranty period or has been subjected to equivalent stress.

3. The following are excluded from our warranty services:

- Damage to the product which was caused by non-observance of the assembly instructions, improper installation, non-observance of the operating instructions (e.g. connection to an incorrect mains voltage or type of current) or the maintenance and safety regulations or use of the product in unsuitable environmental conditions as well as by insufficient care and maintenance.
- Damage to the product caused by misuse or improper application (such as overloading the product or using non-approved tools and accessories), penetration of foreign bodies into the product (such as sand, stones or dust), transport damage, use of force or external influences (such as damage caused if dropped).
- Damage to the product or parts of the product which is due to intentional, normal (operational) or other natural wear as well as damage and/or wearing of wear parts.
- Defects in the product which have been caused by the use of accessories, expansions or spare parts that are not original parts or are not used as intended.
- Products on which changes or modifications have been made.
- Minor deviations from the target characteristics which are irrelevant for the value and usability of the product.
- Products on which unauthorised repairs have been carried out, in particular by an unauthorised third party.
- If the marking on the product or the identification information of the product (machine label) is missing or illegible.
- Products that are very dirty and are therefore refused by the service personnel.
- Claims for damages and consequential damages are generally excluded from this warranty.

4. **The warranty period** is usually **5 years** (12 months for batteries/rechargeable batteries) and starts from the date of purchase of the product. The date on the original purchase receipt is decisive. Warranty claims must be made immediately after becoming aware of them. The assertion of warranty claims after expiry of the warranty period is excluded. The repair or replacement of the product does not result in an extension of the warranty period, nor does this service initiate a new warranty period for the product or for any installed spare parts. This also applies when using an on-site service. The product concerned is to be cleaned and returned to the service centre together with a copy of the purchase receipt, which must include the date of purchase and the product designation. If a product is sent in incomplete without the complete scope of delivery, the missing accessories will be charged / deducted in value if the product is exchanged or in the event of a refund. Partially or completely dismantled products cannot be accepted as a warranty claim. In the event of an unjustified complaint or if outside the warranty period, the purchaser shall generally bear the transport costs and the transport risk. **Please report a warranty claim in advance to the service centre (see below).** It is generally agreed upon that the defective product will be returned to the service address given below with a brief description of the fault by organised return or, in the case of repair outside the warranty period, with sufficient postage, taking the appropriate packaging and shipping guidelines into account. **Please note that your product (depending on the model) will be free of all operating materials when returned for safety reasons.** The product sent to our service centre must be packaged in such a way that damage to the product under complaint is avoided during transport.

After successful repair / replacement, we will send the product back to you free of charge. If products cannot be repaired or replaced, a sum up to the purchase price of the defective product may be refunded at our own discretion, taking into account any deduction for wear and tear. These warranties are only for the benefit of the original private purchaser and cannot be assigned or transferred.

- 5. Extension of the warranty period to 10 years:** Scheppach offers an additional warranty extension of 5 years on products of the Scheppach 20V series. Thus, the warranty period for these products totals 10 years. Batteries / rechargeable batteries, battery chargers and accessories are excluded from this. You can claim this warranty extension by registering your Scheppach product from this range at <https://garantie.scheppach.com> no later than 30 days from the date of purchase. After registering online successfully, you will receive confirmation for the item-related warranty extension.
- 6. In order to submit your warranty claim, please contact our service centre.**

Preferably, please use our form on our homepage: <https://www.scheppach.com/de/service>

Please do not send us any products without first contacting and registering with our service centre.

Contacting our service centre first is mandatory to claim these warranty promises. Warranty claims must be made before expiry of the warranty period within 14 days of discovery of the defect. For this purpose, the original purchase receipt and, if necessary, confirmation of the item-related warranty extension are required.

- 7. Processing time** - We normally process complaint consignments within 14 days of receipt at our service centre. If, in exceptional cases, the processing time mentioned is exceeded, you will be informed in good time.
- 8. Wear parts are generally excluded from the warranty!** - Wear parts are: a) supplied, attached and/or installed batteries / rechargeable batteries as well as b) all model-dependent wear parts (i.e. belts, saw blades, tool attachments, grinding discs, filters, carbon brushes etc., see operating manual). The warranty does not cover batteries or rechargeable batteries that are deeply discharged or those with damaged housing or battery terminals.
- 9. Cost estimate** - Products that are not covered or no longer covered by the warranty will be repaired at extra cost. Upon request to our service centre, you can send in the defective products for a cost estimate and, if necessary, give the service centre approval for the repair in writing (by post, e-mail). No further processing will take place without approval for the repair.
- 10. Claims other** than those mentioned above cannot be asserted.

The warranty conditions only apply in the current version at the time of the complaint and, if necessary, can be found on our homepage (www.scheppach.com).

In case of translations, the German version is decisive.

Scheppach GmbH · Günzburger Str. 69 · 89335 Ichenhausen (Germany)

Tel: +800 4002 4002 · E-Mail: customerservice.GB@scheppach.com

Internet: <https://www.scheppach.com>

We reserve the right to make changes to the warranty conditions at any time without prior notice.

16 EU Declaration of Conformity

Original Declaration of Conformity

Manufacturer:

Scheppach GmbH
Günzburger Straße 69
D-89335 Ichenhausen

We declare under our sole responsibility that the product described here complies with the applicable directives and standards.

Brand: **SCHEPPACH**
Item designation: **STARTER-KIT SBSK4.0**
Item No. **7909201721**

EU directives:

2014/30/EU, 2014/35/EU, 2011/65/EU*

* The object of the declaration described above fulfils the regulations of the directive 2011/65/EU of the European Parliament and Council from 8th June 2011, on the restriction of the use of certain hazardous substances in electrical and electronic equipment.

Applied standards:

EN 62841-1:2015/A11:2022 Annex K; EN 60335-1:2012/A15:2021;
EN 60335-2-29:2021/A1:2021; EN 62233:2008;
IEC 62133-2:2017; IEC 62133-2:2017/AMD1:2021;
EN IEC 55014-1:2021; EN IEC 55014-2:2021;
EN IEC 61000-3-2:2019/A1:2021; EN 61000-3-3:2013/A2:2021

Documentation authorised representative:

Simon Schunk
Günzburger Str. 69
D-89335 Ichenhausen
Ichenhausen, 16.10.2023



Simon Schunk
Division Manager Product Center



Andreas Pecher
Head of Project Management

Sommaire

1	Introduction	29
2	Description du produit	29
3	Fournitures	29
4	Utilisation conforme	29
5	Consignes de sécurité	31
6	Caractéristiques techniques	32
7	Avant la mise en service	33
8	Utilisation	33
9	Raccordement électrique	34
10	Nettoyage	35
11	Maintenance	35
12	Stockage	35
13	Commande de pièces de rechange	35
14	Élimination et recyclage	36
15	Conditions de garantie - série IXES 20 V de Scheppach	37
16	Déclaration de conformité UE	40

Explication des symboles sur le produit

	Attention ! Le non-respect des symboles de sécurité et des avertissements apposés sur le produit et le non-respect des consignes de sécurité et d'utilisation peut causer de graves blessures, voire la mort.		Ne jetez pas le produit dans l'eau.
	Lisez la notice d'utilisation et observez les consignes de sécurité avant de procéder à la mise en service !		N'exposez pas le produit à des rayons de soleil forts pendant une durée prolongée et ne le déposez pas sur des radiateurs (50 °C max).
	Classe de protection II (double isolation)		Touche du voyant de niveau de charge
	Coupe-circuit		Affichage du niveau de charge
	Le produit est uniquement destiné à être utilisé en intérieur.		Batterie lithium-ion
	Ne jetez pas le produit dans le feu.		Le produit respecte les directives européennes en vigueur.

1 Introduction

Fabricant :

Scheppach GmbH
Günzburger Straße 69
D-89335 Ichenhausen

Nous espérons que votre nouveau produit vous apportera satisfaction et de bons résultats. La notice d'utilisation fait partie du produit. Elle contient des informations importantes concernant la sécurité, l'utilisation et l'élimination. Avant d'utiliser le produit, familiarisez-vous avec les consignes de sécurité et d'utilisation. Utilisez le produit uniquement tel que cela est décrit et pour les domaines d'utilisation prescrits. Transmettez tous les documents en cas de remise du produit à un tiers.

Remarque :

Conformément à la loi en vigueur sur la responsabilité du fait des produits, le fabricant de ce produit n'est pas responsable des dommages survenus sur ce produit dans les cas suivants :

- Manipulation incorrecte
- Non-respect de la notice d'utilisation
- Réparations effectuées par des tiers, des spécialistes non autorisés
- Montage et remplacement des pièces de rechange non originales
- Utilisation non conforme
- Pannes de l'installation électrique en cas de non-respect des prescriptions électriques et des dispositions de la VDE 0100, DIN 57113 / VDE0113.

2 Description du produit

1. Logement de batterie
2. Chargeur
3. Bande LED
4. Batterie
5. Affichage du niveau de charge
6. Touche de déverrouillage
7. Touche du voyant de niveau de charge
8. Support mural

3 Fournitures



AVERTISSEMENT

Le produit et les matériaux d'emballage ne sont pas des jouets !

Les enfants ne doivent pas jouer avec les sacs en plastique, films d'emballage et pièces de petite taille ! Il existe un risque d'ingestion et d'étouffement !

Pos.	Quantité	Désignation
2.	1 x	Chargeur 20V 2,4 A (réf. 7909201710)
4.	1 x	Batterie 20V 4Ah (réf. 7909201709)
	1 x	Notice d'utilisation

4 Utilisation conforme

Le chargeur fait partie de la série IXES Scheppach 20 V et est conçu pour recharger les batteries de la série IXES Scheppach 20 V.

La batterie fait partie de la série IXES Scheppach 20 V et peut être utilisée avec des produits de la série IXES Scheppach 20 V. La batterie doit uniquement être chargée avec des chargeurs de la série IXES Scheppach 20 V.

Le produit doit être utilisé selon les dispositions correspondantes. Toute autre utilisation est considérée comme étant non conforme. Le fabricant décline toute responsabilité quant aux dommages ou blessures qui en résulteraient. Dans ce cas, l'utilisateur/opérateur est le seul responsable.

Une utilisation conforme consiste également à respecter les consignes de sécurité, ainsi que les instructions de montage et les consignes d'utilisation de la notice d'utilisation.

Les personnes utilisant le produit et en assurant la maintenance doivent être familiarisées avec celui-ci et connaître les dangers possibles qu'il implique.

Toute modification du produit annule toute garantie du fabricant pour les dommages en résultant.

Le produit ne doit être utilisé qu'avec des pièces de rechange et des accessoires originaux du fabricant.

Respecter les prescriptions de sécurité, de travail et de maintenance du fabricant, ainsi que les dimensions indiquées dans les caractéristiques techniques.

Remarque : conformément aux dispositions, nos produits n'ont pas été conçus pour une utilisation commerciale, artisanale ou industrielle. Nous déclinons toute responsabilité si le produit est utilisé dans des exploitations commerciales, artisanales ou industrielles, ou dans le cadre d'activités comparables.

Explication des mots de signalisation dans le mode d'emploi

DANGER

Terme de signalisation servant à désigner une situation de danger immédiate qui entraîne des blessures graves voire mortelles si elle n'est pas évitée.

AVERTISSEMENT

Terme de signalisation servant à désigner une situation de danger possible qui peut entraîner des blessures graves voire mortelles si elle n'est pas évitée.

PRUDENCE

Terme de signalisation servant à désigner une situation de danger possible qui peut entraîner des blessures légères ou modérées si elle n'est pas évitée.

ATTENTION

Terme de signalisation servant à désigner une situation de danger possible qui peut endommager le produit ou les biens environnants.

5 Consignes de sécurité

AVERTISSEMENT

Lisez toutes les consignes de sécurité, les instructions, les illustrations et les caractéristiques techniques fournies avec cet outil électrique.

Toute négligence dans le respect des instructions suivantes peut entraîner un choc électrique, un incendie et/ou des blessures graves.

PRUDENCE

Risque d'explosion !

Ne rechargez jamais de batteries non rechargeables.

Conserver à l'avenir toutes les consignes de sécurité et instructions.

Le terme d'« outil électrique » utilisé dans les consignes de sécurité désigne les outils électriques sur secteur (avec câble secteur) et les outils électriques sur batterie (sans câble secteur).

Consignes de sécurité pour les chargeurs

ATTENTION

Tenez compte des consignes de sécurité et des remarques du mode d'emploi de tous les produits compatibles utilisés.

- Ce produit peut être utilisé par des enfants de plus de 8 ans et par des personnes ayant des capacités physiques, sensorielles et psychologiques limitées ou manquant d'expérience et de connaissance, si elles sont surveillées ou si elles ont été formées à la manipulation du produit en toute sécurité et qu'elles comprennent les risques en résultant. Les enfants ne doivent pas jouer avec l'appareil. Le nettoyage et la maintenance de l'utilisateur ne doivent pas être réalisés par des enfants sans surveillance.

Utilisation et manipulation de l'outil sur batterie

- Ne rechargez les batteries qu'avec des chargeurs recommandés par le fabricant.** Un chargeur adapté à un certain type de batteries présente un risque d'incendie lorsqu'il est utilisé avec d'autres batteries.
- N'utilisez que les batteries prévues à cet effet dans les outils électriques.** L'utilisation d'autres batteries peut entraîner des blessures et un risque d'incendie.
- Gardez la batterie non utilisée à distance des trombones, pièces de monnaie, clés, clous, vis ou autres petits objets métalliques susceptibles d'entraîner un pontage des contacts.** Un court-circuit entre les contacts de la batterie peut provoquer des brûlures ou un incendie.
- En cas de mauvaise utilisation, du liquide peut s'échapper de la batterie. Évitez tout contact. En cas de contact, rincez à l'eau. Si le liquide entre en contact avec les yeux, contactez en outre un médecin.** Le liquide qui s'écoule des batteries peut causer des démangeaisons ou des brûlures de la peau.

Consignes de sécurité supplémentaires

- **N'utilisez pas une batterie endommagée ou altérée.** Les batteries endommagées ou altérées peuvent se comporter de manière imprévisible et provoquer un incendie, une explosion ou un risque de blessures.

- **N'exposez pas une batterie au feu ou à des températures excessives.** Le feu et les températures supérieures à 130 °C peuvent provoquer une explosion.
- **Suivez toutes les instructions de chargement et ne chargez jamais la batterie ou l'outil sans fil en dehors de la plage de températures indiquée dans le mode d'emploi.** Une charge incorrecte ou une charge en dehors de la plage de températures admise risque de détruire la batterie et d'augmenter le risque d'incendie.
- Avant la mise en service, veillez à ce que la tension secteur corresponde à la tension de service figurant sur la plaque signalétique.

Service après-vente

- **N'entretenez jamais les batteries endommagées.** La maintenance des batteries est réservée au fabricant ou à une agence de service client autorisée.

Consignes de sécurité spéciales pour les appareils à batterie

ATTENTION

Tenez compte des consignes de sécurité et des remarques du mode d'emploi de tous les produits compatibles utilisés.

- **Assurez-vous que l'appareil est désactivé avant de mettre la batterie en place.** L'insertion d'une batterie dans un outil électrique activé peut entraîner des accidents.
- **Chargez vos batteries uniquement à l'intérieur, car le chargeur est uniquement conçu à cet effet.** Danger dû aux chocs électriques.
- **Pour limiter le risque de choc électrique, retirez le connecteur du chargeur de la prise de courant avant de nettoyer le chargeur.**
- **Ne soumettez pas la batterie à des rayons de soleil forts pendant une durée prolongée et ne la déposez pas sur des radiateurs.** La chaleur endommage la batterie et il existe un risque d'explosion.
- **Laissez la batterie chauffée refroidir avant le chargement.**
- **N'ouvrez pas la batterie et évitez l'endommagement mécanique de la batterie.** Il existe un risque de court-circuit et des vapeurs irritantes pour les voies respiratoires peuvent survenir. Veillez à ce qu'il y ait suffisamment d'air frais et consultez également un médecin.
- **N'utilisez pas d'appareil non recommandé par le fabricant.** Il pourrait en résulter un choc électrique ou un incendie.

6 Caractéristiques techniques

Chargeur	SBC2.4A
Entrée / input	
Tension de mesure	230 – 240 V~ 50 Hz
Puissance de mesure	65 W
Fusible (interne)	3,15 A
Sortie / output	
Tension de mesure	21,5 V
Courant nominal	2,4 A

Classe de protection	II (double isolation)
Batterie (lithium-ion)	SBP4.0
Nombre de cellules de batterie	10
Tension nominale	max. 20 V
Capacité	4,0 Ah
Énergie	80 Wh
Température max.	50 °C
Température de charge	4 °C – 40 °C
Température de fonctionnement	-20 °C – 50 °C
Température de stockage	0 °C – 45 °C

Sous réserve de modifications techniques !

7 Avant la mise en service

7.1 Montage mural du chargeur



AVERTISSEMENT

- Avant le montage mural, assurez-vous qu'aucune conduite ne passe dans la zone prévue pour le perçage et qui pourraient être endommagées.
- Posez le câble secteur de telle sorte qu'il ne gêne pas et que personne ne puisse tirer dessus par inadvertance.
- Les enfants ne doivent pas jouer avec le produit, même s'il est suspendu au mur.
- Nous déconseillons de monter le produit derrière une porte ou dans leur zone d'ouverture, car vous risqueriez d'arracher ou d'endommager le produit.



AVERTISSEMENT

N'utilisez jamais le produit sur un support inflammable.



AVERTISSEMENT

N'installez jamais le produit sur une surface humide.

* = non fourni !

L'arrière du chargeur est pourvu de deux trous pour le montage mural avec des vis*. Vous pouvez le suspendre à un mur en observant les consignes de sécurité et les dimensions indiquées (voir fig. 3).

8 Utilisation

8.1 Charge de la batterie

Chargez la batterie à une température ambiante comprise entre 4 et 40 °C.

1. Insérez la batterie (4) dans le logement de la batterie (1) jusqu'en butée.
2. Branchez la fiche secteur dans la prise de courant. La bande LED (3) s'allume en vert.
3. Dès que le chargement démarre, la bande LED (3) clignote en vert.

- La bande LED (3) s'allume en vert lorsque la charge est terminée. La batterie (4) est prête à l'emploi.

ATTENTION

- Si la bande LED clignote en rouge, la batterie est en surchauffe et ne peut pas être rechargée.
- Si la bande LED clignote alternativement en rouge et en vert, la batterie est défectueuse.

- Retirez la batterie (4) du logement de batterie (1).
- Attendez au moins 15 min avant d'effectuer une nouvelle charge. Pour ce faire, tirez sur le connecteur pour le débrancher de la prise.

8.2 Mise en place/retrait de la batterie

PRUDENCE

Risque de blessures !

Ne mettez la batterie en place que lorsque l'outil à batterie est prêt à l'utilisation.

Mise en place de la batterie

- Poussez la batterie (4) dans le logement de batterie de l'outil compatible. Un bruit signale que la batterie (4) est enclenchée.

Retirer la batterie

- Appuyez sur la touche de déverrouillage (6) de la batterie (4) et retirez la batterie (4) du logement de batterie de l'outil compatible.

8.3 Contrôle de l'état de charge de la batterie

Le voyant de niveau de charge (5) indique le niveau de charge de la batterie (4).

Le niveau de charge de la batterie est indiqué par le voyant à LED correspondant.

- Appuyez sur la touche du voyant de niveau de charge (7) sur la batterie (4).

LED sur la batterie	État de charge
rouge-orange-vert	Batterie chargée
rouge-orange	Batterie partiellement chargée
rouge	Batterie vide

8.4 Batteries usagées

- Une baisse importante de la durée d'utilisation malgré la charge indique que la batterie est usagée et doit être remplacée. Utilisez uniquement des batteries d'origine.
- Observez impérativement les consignes de sécurité en vigueur et les dispositions et consignes relatives à la protection de l'environnement (voir « Élimination et recyclage »).

9 Raccordement électrique

Le raccordement correspond aux dispositions de la VDE et aux normes DIN en vigueur. Le branchement au secteur effectué par le client et la rallonge électrique utilisée doivent correspondre à ces prescriptions.

9.1 Consignes importantes

Après une surcharge de la batterie, le processus de charge est interrompu et le chargeur s'arrête. Lorsque la batterie a refroidi, le processus de charge peut reprendre.

Type de raccord Y

S'il est nécessaire de remplacer le câble de raccordement secteur, le fabricant ou son représentant doit s'en charger afin d'éviter les risques pour la sécurité.

10 Nettoyage



AVERTISSEMENT

Avant tout travail sur le chargeur, débranchez la fiche secteur de la prise de courant.

- Nettoyez le produit avec un chiffon sec ou un pinceau.
- N'utilisez pas d'eau ou d'objets métalliques.

11 Maintenance

Le produit ne nécessite aucune maintenance.

12 Stockage

1. Avant tout stockage prolongé (pour l'hiver par ex.), retirez la batterie du produit.
2. Nettoyez le produit et vérifiez s'il est endommagé.
3. Stockez la batterie à l'état partiellement chargé.
4. Pendant le stockage, contrôlez tous les trois mois le niveau de charge de la batterie.
5. Chargez la batterie au besoin.

Stockez la batterie dans un lieu sombre, sec, à l'abri du gel et inaccessible aux enfants.

La température de stockage optimale se situe entre 0 et 45 °C.

Conservez le produit dans l'emballage d'origine.

13 Commande de pièces de rechange

Pièces de rechange/accessoires

SBP2.0 batterie Réf. –	7909201708
SBP4.0 batterie Réf. –	7909201709
SBC2.4A chargeur Réf.-	7909201710
SBC4.5A chargeur Réf.-	7909201711
SDBC2.4A chargeur Réf.-	7909201712
SDBC4.5A chargeur Réf.-	7909201713

Les pièces de rechange et accessoires sont disponibles auprès de notre centre de service après-vente. Pour ce faire, scannez le QR Code figurant sur la page d'accueil.

14 Élimination et recyclage

Consignes relatives à l'emballage



Les matériaux d'emballage sont recyclables. Merci d'éliminer les emballages de manière respectueuse de l'environnement.

Consignes relatives à la loi allemande sur les appareils électriques et électroniques



Les appareils électriques et électroniques usagés ne doivent pas être jetés avec les ordures ménagères, mais éliminés séparément !

- Retirer les piles ou batteries amovibles usagées de manière non destructive avant de déposer vos déchets électroniques dans un point de collecte ! L'élimination des piles et batteries est réglementée par la loi allemande sur les piles.
- Les propriétaires et utilisateurs d'appareils électriques et électroniques sont légalement tenus de les rapporter à l'issue de leur utilisation.
- Il incombe à l'utilisateur final de supprimer ses données à caractère personnel enregistrées sur l'appareil usagé !
- Le symbole représentant une poubelle barrée signifie que les appareils électriques et électroniques ne doivent pas être jetés avec les ordures ménagères.
- Les appareils électriques et électroniques peuvent être gratuitement déposés :
 - Dans les points de collecte et d'élimination publics (dépôts municipaux p. ex.)
 - Dans les points de vente d'appareils électroniques (sur place ou en ligne) si le distributeur est tenu de les reprendre ou propose ce service.
 - Vous pouvez déposer jusqu'à trois appareils électroniques usagés dont les bords ne dépassent pas 25 centimètres de longueur auprès du fabricant ou d'un point de collecte agréé situé près de chez vous sans acheter de nouvel appareil.
 - Pour plus de détails concernant les conditions de reprise des fabricants et distributeurs, contactez le service client correspondant.
- En cas de livraison d'un nouvel appareil électronique à un consommateur privé par le fabricant, le fabricant peut accepter de reprendre l'appareil électronique usagé gratuitement sur demande de l'utilisateur final. Pour en être sûr, contactez le service client du fabricant.
- Ces déclarations ne s'appliquent qu'aux appareils vendus et installés dans les pays membres de l'Union européenne et visés par la directive européenne 2012/19/UE. D'autres dispositions relatives à l'élimination des appareils électriques et électroniques usagés peuvent s'appliquer dans les pays hors de l'Union européenne.

Remarques sur les batteries au lithium-ion



Retrait de la batterie avant d'éliminer l'appareil !

- Ne jetez pas la batterie avec les ordures ménagères, au feu (risque d'explosion) ou dans l'eau. Les batteries endommagées risquent de polluer l'environnement et de nuire à votre santé si jamais des valeurs ou liquides nocifs s'en échappent.
- Les batteries défectueuses ou usagées doivent être recyclées conformément à la directive 2006/66/UE.
- Confiez l'appareil et le chargeur à une filière de valorisation. Les pièces en plastique et en métal utilisées peuvent être triées par matériau et ainsi faire l'objet d'un recyclage.

- Éliminez les batteries une fois qu'elles sont déchargées. Nous recommandons de recouvrir les pôles avec un ruban adhésif afin de les protéger d'un court-circuit. N'ouvrez pas la batterie.
- Éliminez les batteries conformément aux dispositions locales. Confiez les batteries à un point de collecte de piles usagées, où elles seront recyclées dans le respect de l'environnement. Renseignez-vous à ce sujet auprès de l'entreprise locale de collecte des déchets.

15 Conditions de garantie - série IXES 20 V de Scheppach

date de révision 11/07/2023

Chère cliente, cher client,

Nos produits sont soumis à un contrôle de qualité exigeant. Si un produit ne devait cependant pas fonctionner de manière irréprochable, nous le regrettons vivement et vous invitons à vous mettre en relation avec notre service après-vente à l'adresse indiquée ci-dessous. Nous nous tenons bien volontiers également à votre disposition par téléphone aux numéros d'appel. Les indications suivantes doivent vous permettre de traiter et de gérer sans problème les dysfonctionnements.

Pour faire valoir vos droits à garantie, respectez les indications suivantes :

1. **Ces conditions de garantie** encadrent nos prestations de garantie fabricant supplémentaires envers les acheteurs (consommateurs finaux privés) sur les produits neufs. Les droits de garantie légale ne sont pas affectés par cette garantie. La garantie légale incombe au revendeur chez qui vous avez acheté le produit.
2. **Les prestations de garantie** couvrent exclusivement les défauts d'un produit neuf que vous avez acheté, qui résultent d'une erreur matérielle ou de fabrication et se limitent - à notre discrétion - à l'élimination gratuite de ces défauts ou au remplacement du produit (si nécessaire, le produit sera remplacé par un modèle plus récent). Les pièces ou produits remplacés redeviennent notre propriété. Remarque : conformément aux dispositions, nos produits n'ont pas été conçus pour une utilisation commerciale, artisanale ou professionnelle. Par conséquent, la garantie ne s'applique pas si le produit a été utilisé dans des exploitations commerciales, artisanales ou industrielles, ou exposé à des sollicitations comparables.
3. **Sont exclus de nos prestations de garantie :**
 - Les dommages du produit causés par un non-respect de la notice de montage, une installation incorrecte, le non-respect de la notice d'utilisation (raccordement à une tension secteur ou à un type de courant incorrect p. ex.), des dispositions de maintenance et de sécurité ou par l'utilisation du produit dans des conditions météorologiques inadaptées ainsi que par un entretien et une maintenance insuffisants.
 - Les dommages causés par des utilisations abusives ou incorrectes (par exemple, surcharge du produit ou recours à des outils ou accessoires non autorisés), par la pénétration de corps étrangers dans l'appareil (par exemple, sable, gravier ou poussières), les dommages dus au transport, à une utilisation forcée ou à des circonstances extérieures (par exemple, dommages liés à une chute).
 - Les dommages du produit ou de certaines pièces du produit résultant de l'usure ordinaire intervenant dans le cadre d'une utilisation conforme, normale (liée à l'utilisation) ou naturelle ainsi que les dommages et/ou l'usure de pièces d'usure.
 - Les défauts du produit causés par l'utilisation d'accessoires, de compléments et de pièces de rechange qui ne sont pas des pièces d'origine ou qui ne sont pas utilisés de manière conforme.
 - Les produits ayant été transformés ou modifiés.
 - Les petites différences avec les caractéristiques nominales qui n'ont aucun impact sur la valeur et la fonctionnalité du produit.

- Les produits ayant subi des réparations unilatérales, en particulier par des tiers non autorisés.
 - Les produits dont le marquage ou les informations d'identification (autocollant sur la machine) ont disparu ou sont illisibles.
 - Les produits présentant un encrassement important et qui sont refusés par le personnel du service après-vente pour cette raison.
 - Les demandes de dommages et intérêts ainsi que les dommages consécutifs sont généralement exclus des prestations de cette garantie.
4. **La durée de garantie est normalement de 5 ans** (12 mois pour les piles/batteries) et commence à la date d'achat du produit. La date indiquée sur la facture d'achat originale est déterminante. Les demandes de garantie doivent être communiquées immédiatement après la prise de connaissance. Il n'est plus possible de faire valoir ses droits à garantie du moment où le délai de garantie arrive à expiration. La réparation ou le remplacement du produit n'entraîne ni prolongation du délai de garantie, ni nouvelle période de garantie pour le produit ou les pièces de rechange qui y sont montées. Cela vaut également pour les interventions sur site. Le produit concerné doit être présenté ou envoyé au SAV nettoyé et accompagné d'une copie de la facture d'achat, avec indication de la date d'achat et désignation du produit. Si un produit est envoyé incomplet, sans la totalité des pièces fournies, les accessoires manquants seront pris en compte/déduits en fonction de leur valeur en cas d'échange ou de remboursement du produit. Les produits partiellement ou entièrement démontés ne peuvent pas être acceptés en cas de garantie. En cas de réclamation injustifiée ou de réclamation effectuée en dehors du délai de garantie, c'est généralement l'acheteur qui prend en charge les frais de transport et le risque lié au transport. **Merçi de prévenir le centre de SAV au préalable (voir ci-dessous) en cas de demande de garantie.** En règle générale, le produit défectueux, accompagné d'une brève description de la panne, est envoyé par retour organisé ou, en cas de réparation en dehors de la durée de garantie, suffisamment affranchi, en respectant les directives d'emballage et d'envoi, à l'adresse de SAV indiquée ci-dessous. **Veillez noter que votre produit (en fonction du modèle) doit être renvoyé sans aucun consommable pour des raisons de sécurité.** Le produit envoyé à notre centre de SAV doit être emballé de manière à éviter tout dommage sur le trajet de transport. Une fois le produit réparé/remplacé, il vous sera renvoyé gratuitement. Si certains produits ne peuvent pas être réparés ou remplacés, nous pourrions vous rembourser le produit défectueux après évaluation de sa valeur, valeur qui ne pourra pas dépasser le prix d'achat, de laquelle sera retiré un montant correspondant à l'usure. **Ces prestations de garantie ne s'appliquent que pour le premier acheteur privé et ne sauraient être cédées ni transférées.**
5. **Extension de la garantie à 10 ans :** Scheppach propose une extension de garantie supplémentaire de 5 ans sur les produits de la série 20 V Scheppach. La durée de garantie pour ces produits est donc de 10 ans en tout. Les piles/batteries, chargeurs et accessoires en sont exclus. Vous pouvez activer cette extension de garantie en enregistrant votre produit Scheppach de cette série à l'adresse <https://garantie.scheppach.com> au plus tard 30 jours après la date d'achat. Une fois l'enregistrement en ligne effectué, vous recevrez une confirmation de l'extension de garantie de l'article.
6. **Pour faire valoir vos droits à garantie, veuillez contacter notre SAV.**

Veillez privilégier le formulaire disponible sur notre page d'accueil : <https://www.scheppach.com/de/service>

Merci de ne pas nous envoyer de produit sans prise de contact préalable et enregistrement auprès de notre centre de SAV.

La prise de contact avec notre centre de SAV est une étape préalable obligatoire à l'acceptation de la garantie. Les demandes de garantie doivent être envoyées avant la fin du délai de garantie et dans les 14 jours qui suivent la constatation du défaut. La facture d'achat originale et éventuellement la confirmation de l'extension de garantie de l'article sont nécessaires.

7. **Durée de traitement** - Nous traitons normalement les réclamations dans les 14 jours qui suivent l'arrivée de l'article dans notre centre de SAV.
Exceptionnellement, en cas de dépassement de la durée de traitement indiquée, nous vous informerons à temps.
8. **Les pièces d'usure** sont généralement exclues de la garantie ! - Les pièces d'usure sont : a) les piles/batterie fournies ou intégrées b) toutes les pièces d'usure propre au modèle (notamment les courroies, lames de scie, outils, meules, filtres, balais de carbone, etc., voir la notice d'utilisation). Les piles/batteries entièrement déchargées et les piles/batteries dont le boîtier ou les pôles sont endommagés sont exclues de la garantie.
9. **Devis estimatif** - nous pouvons réparer les produits qui ne sont pas ou plus couverts par la garantie contre facturation. Sur demande auprès de notre centre de SAV, vous pouvez nous envoyer vos produits défectueux en vue d'un devis estimatif et, le cas échéant, valider la réparation par écrit (par voie postale ou par courriel). Aucune intervention n'aura lieu sans validation de la réparation.
10. **Toute autre demande** que celles mentionnées ci-dessus est irrecevable.

Les conditions de garantie appliquées sont celles de la dernière version en vigueur au moment de la réclamation et peuvent être consultées sur notre page d'accueil (www.scheppach.com).

En cas de traduction, la version allemande fait toujours foi.

Scheppach GmbH · Günzburger Str. 69 · 89335 Ichenhausen (Allemagne)

Téléphone : +800 4002 4002 · E-mail : customerservice.FR@scheppach.com ·

Site web : <https://www.scheppach.com>

Nous nous réservons le droit de modifier les conditions de cette garantie sans avertissement préalable

16 Déclaration de conformité UE

Déclaration de conformité d'origine

Fabricant :

Scheppach GmbH
Günzburger Straße 69
D-89335 Ichenhausen

Nous déclarons, sous notre propre responsabilité, que le produit décrit ici est conforme aux directives et normes en vigueur.

Marque : **SCHEPPACH**
Désignation réf. : **STARTER-KIT SBSK4.0**
Réf. : **7909201721**

Directives UE :

2014/30/EU, 2014/35/EU, 2011/65/EU*

* L'objet de la déclaration décrit ci-dessus répond aux prescriptions de la directive 2011/65/UE du Parlement européen et du Conseil du 8 juin 2011 relative à la limitation de l'utilisation de certaines substances dangereuses dans les équipements électriques et électroniques.

Normes appliquées :

EN 62841-1:2015/A11:2022 Annex K; EN 60335-1:2012/A15:2021;
EN 60335-2-29:2021/A1:2021; EN 62233:2008;
IEC 62133-2:2017; IEC 62133-2:2017/AMD1:2021;
EN IEC 55014-1:2021; EN IEC 55014-2:2021;
EN IEC 61000-3-2:2019/A1:2021; EN 61000-3-3:2013/A2:2021

Responsable de la documentation :

Simon Schunk
Günzburger Str. 69
D-89335 Ichenhausen
Ichenhausen, 16.10.2023



Simon Schunk
Division Manager Product Center















Andreas Pecher
Head of Project Management

Indice

1	Introduzione	42
2	Descrizione prodotto	42
3	Contenuto della fornitura	42
4	Impiego conforme alla destinazione d'uso	43
5	Indicazioni di sicurezza	44
6	Dati tecnici	45
7	Prima della messa in funzione	46
8	Funzionamento	46
9	Collegamento elettrico	47
10	Pulizia	48
11	Manutenzione	48
12	Stoccaggio	48
13	Ordine di pezzi di ricambio	48
14	Smaltimento e riciclaggio	48
15	Condizioni di garanzia - Scheppach Serie 20V IXES	50
16	Dichiarazione di conformità UE	53

Spiegazione dei simboli sul prodotto

	Attenzione! Una mancata osservanza dei segnali di sicurezza e delle avvertenze applicate sul prodotto nonché delle istruzioni di sicurezza e del manuale di istruzioni può portare a gravi lesioni, persino mortali.		Non spruzzare il prodotto con acqua.
	Prima della messa in funzione leggere attentamente e attenersi alle istruzioni per l'uso e alle indicazioni di sicurezza!		Non esporre il prodotto a forte irraggiamento solare per lunghi periodi di tempo e non collocarla su radiatori (max. 50 °C).
	Classe di protezione II (isolamento doppio)		Tasto per l'indicatore del livello di carica
	Fusibile		Indicatore del livello di carica
	Il prodotto è adatto solo per il funzionamento in ambienti interni.		Batteria agli ioni di litio
	Non gettare il prodotto nel fuoco.		Il prodotto è conforme alle direttive europee in vigore.

1 Introduzione

Produttore:

Scheppach GmbH
Günzburger Straße 69
89335 Ichenhausen, Germania

Le auguriamo un lavoro piacevole e di successo con il suo nuovo prodotto. Le istruzioni per l'uso rappresentano una parte del presente prodotto. Contengono infatti indicazioni importanti relative alla sicurezza, all'uso e allo smaltimento. Cerchi di prendere dimestichezza, prima dell'utilizzo, con tutte le avvertenze di sicurezza e di comando. Utilizzare il prodotto solo come descritto e per i campi di applicazione specificati. Consegnare personalmente tutta la documentazione all'atto del passaggio del prodotto a terzi.

Avvertenza:

Sulla base della legge attualmente in vigore sulla responsabilità per prodotti difettosi, il fabbricante del presente prodotto non risponde dei danni al prodotto in questione o derivanti da esso in caso di:

- Trattamento improprio
- Mancato rispetto delle istruzioni per l'uso
- Riparazioni da parte di terzi, personale tecnico non autorizzato
- Montaggio e sostituzione di pezzi di ricambio non originali
- Utilizzo non conforme
- Guasti all'impianto elettrico dovuti alla mancata osservanza delle norme elettriche e delle disposizioni VDE 0100, DIN 57113 / VDE0113.

2 Descrizione prodotto

1. Portabatteria
2. Caricatore
3. Striscia LED
4. Batteria
5. Indicatore del livello di carica
6. Tasto di sblocco
7. Tasto per l'indicatore del livello di carica
8. Sospensione a parete

3 Contenuto della fornitura



AVVISO

Il prodotto e i materiali d'imballaggio non sono giocattoli per bambini!

I bambini non devono giocare con i sacchetti di plastica, pellicole e piccole parti! Sussiste il pericolo di ingerimento e soffocamento!

Pos.	Quantità	Denominazione
2.	1 x	Caricatore 20V 2,4 A (n. articolo 7909201710)
4.	1 x	Batteria 20V 4Ah (n. articolo 7909201709)
	1 x	Istruzioni per l'uso

4 Impiego conforme alla destinazione d'uso

Il caricatore fa parte della serie IXES Scheppach 20V ed è concepito per caricare batterie della serie IXES Scheppach 20V.

La batteria è parte integrante della serie Scheppach IXES 20V e può essere utilizzata con i prodotti della serie Scheppach IXES 20V. La batteria può essere caricata solo con caricatori della Scheppach IXES 20V.

È consentito impiegare il prodotto solo conformemente alla sua destinazione d'uso. Qualsiasi ulteriore impiego che esuli dalla suddetta finalità non è conforme alla destinazione d'uso. L'utente/l'operatore, e non il produttore, è unico responsabile dei danni o delle lesioni provocati da un uso non conforme.

L'osservanza delle indicazioni di sicurezza, nonché il rispetto delle istruzioni di montaggio e delle indicazioni operative contenute nelle istruzioni per l'uso sono fondamentali al fine di un utilizzo del dispositivo conforme alla destinazione d'uso.

Il personale addetto all'uso e alla manutenzione del prodotto deve possedere una certa dimestichezza con lo stesso ed essere al corrente dei possibili pericoli.

Modifiche al prodotto escludono completamente la responsabilità del produttore per i danni che ne derivano.

Il prodotto può essere utilizzato soltanto con componenti e accessori originali del produttore.

Le disposizioni relative alla sicurezza, al lavoro e alla manutenzione del produttore e le misure indicate nei Dati tecnici devono essere rispettate.

Si prega di osservare che i nostri prodotti non sono destinati a un uso commerciale, artigianale o industriale. Si declina ogni responsabilità qualora il prodotto venga impiegato nel quadro di un'attività commerciale, artigianale, industriale o simili.

Spiegazione delle parole di segnalazione nelle istruzioni per l'uso

PERICOLO

Dicitura di segnalazione indicante la presenza di una situazione imminente di pericolo che, se non viene evitata, porta alla morte o a gravi lesioni.

AVVISO

Dicitura di segnalazione indicante una possibile situazione di pericolo che, se non viene evitata, può portare alla morte o a gravi lesioni.

CAUTELA

Dicitura di segnalazione indicante una possibile situazione di pericolo che, se non viene evitata, può comportare lesioni di lieve o media entità.

ATTENZIONE

Dicitura di segnalazione indicante una possibile situazione di pericolo che, se non viene evitata, potrebbe comportare danni materiali al prodotto o proprietà.

5 Indicazioni di sicurezza

AVVISO

Leggere tutte le indicazioni di sicurezza, le istruzioni, le illustrazioni e i dati tecnici dei quali è dotato questo attrezzo elettrico.

L'inosservanza delle seguenti istruzioni può provocare scosse elettriche, incendi e/o lesioni gravi.

CAUTELA

Pericolo di esplosione!

Non caricare mai batterie non ricaricabili.

Conservare tutte le indicazioni di sicurezza e le istruzioni per ulteriore consultazione.

Il termine "attrezzo elettrico" utilizzato nelle indicazioni di sicurezza si riferisce ad attrezzi elettrici alimentati dalla rete (con cavo di rete) e ad attrezzi elettrici funzionanti a batteria (senza cavo di rete).

Indicazioni di sicurezza per il caricatore

ATTENZIONE

Rispettare le indicazioni di sicurezza e le avvertenze contenute nelle istruzioni per l'uso di tutti i prodotti compatibili utilizzati.

- Questo prodotto può essere utilizzato da bambini a partire da 8 anni di età, nonché da persone con facoltà fisiche, psichiche e mentali ridotte o con mancanza di esperienza e conoscenze specifiche in merito al suo uso, a condizione che l'utilizzo avvenga sotto una supervisione o abbiano ricevuto un'adeguata formazione in merito all'uso del prodotto e dei pericoli che possono derivarne. I bambini non devono giocare con l'apparecchio. La pulizia e la manutenzione non possono essere eseguite da bambini senza sorveglianza.

Utilizzo e gestione dell'apparecchio a batteria

- Caricare le batterie ricaricabili solo usando i caricabatterie consigliati dal fabbricante.** Con un caricatore adatto per un determinato tipo di batteria ricaricabile sussiste il pericolo di incendio qualora venga usato con altre batterie ricaricabili.
- Utilizzare esclusivamente le batterie previste per gli attrezzi elettrici.** L'uso di altre batterie ricaricabili può causare lesioni e pericolo di incendio.
- Tenere la batteria ricaricabile non utilizzata lontana da fermagli d'ufficio, monete, chiavi, chiodi, viti o altri piccoli oggetti in metallo, che potrebbero causare un'esclusione dei contatti.** Un cortocircuito tra i contatti della batteria può causare ustioni o fiamme.
- In caso di utilizzo improprio dalla batteria ricaricabile potrebbe fuoriuscire del liquido. Evitare il contatto con il liquido. In caso di contatto accidentale sciacquare abbondantemente con acqua. In caso di contatto del liquido con gli occhi consultare un medico.** Il liquido della batteria può essere irritante per la pelle o ustionante.

Indicazioni di sicurezza avanzate

- **Non utilizzare una batteria danneggiata o alterata.** Le batterie danneggiate o alterate possono avere un comportamento imprevedibile e causare incendi, esplosioni o costituire pericolo di lesioni.

- **Non esporre la batteria al fuoco o a temperature eccessive.** La fiamma o le temperature superiori a 130 °C possono causare un'esplosione.
- **Seguire tutte le istruzioni relative al caricamento e non caricare mai la batteria o l'utensile al di fuori dell'intervallo di temperatura specificato nelle istruzioni di servizio.** Un caricamento errato o al di fuori dell'intervallo di temperatura approvato può distruggere la batteria e aumentare il rischio di incendio.
- Prima della messa in funzione accertarsi che la tensione di rete corrisponda alla tensione di esercizio sulla targhetta identificativa.

Assistenza

- **Non eseguire mai la manutenzione di batterie danneggiate.** Tutti gli interventi di manutenzione delle batterie devono essere eseguiti esclusivamente dal produttore o dai centri di assistenza autorizzati.



Indicazioni di sicurezza speciali per i caricabatterie

ATTENZIONE

Rispettare le indicazioni di sicurezza e le avvertenze contenute nelle istruzioni per l'uso di tutti i prodotti compatibili utilizzati.

- **Assicurarsi che l'apparecchio sia spento prima di inserire la batteria.** L'inserimento di una batteria in un attrezzo elettrico acceso può causare incidenti.
- **Ricaricare le batterie solo al chiuso in quanto il caricatore è destinato solo a tale scopo. Pericolo di scossa elettrica.**
- **Per ridurre il rischio di scosse elettriche, scollegare la spina del caricatore dalla presa di corrente prima di procedere alla pulizia.**
- **Non esporre la batteria a forte irraggiamento solare per lunghi periodi di tempo e non collocarla su radiatori.** Il calore danneggia la batteria e sussiste il pericolo di esplosione.
- **Lasciare raffreddare una batteria riscaldata prima di ricaricarla.**
- **Non aprire la batteria ed evitare danni meccanici alla batteria.** Sussiste il pericolo di un cortocircuito e possono fuoriuscire vapori irritanti per le vie respiratorie. Aerare con aria fresca; inoltre, consultare un medico.
- **Non utilizzare accessori che non sono stati raccomandati dal produttore.** Ciò può provocare scosse elettriche o incendi.

6 Dati tecnici

Caricatore	SBC2.4A
Ingresso / input 	
Tensione nominale	230 – 240 V~ 50 Hz
Assorbimento nominale	65 W
Fusibile (interno)	3,15A
Uscita / output 	
Tensione nominale	21,5 V 
Corrente nominale	2,4A
Classe di protezione	II (doppio isolamento)

Batteria (aglio ioni di litio)	SBP4.0
Numero delle celle della batteria	10
Tensione nominale	max. 20 V
Capacità	4,0 Ah
Energia	80 Wh
Temperatura max.	50 °C
Temperatura processo di ricarica	4 °C – 40 °C
Temperatura di funzionamento	-20 °C – 50 °C
Temperatura di stoccaggio	0 °C – 45 °C

Con riserva di modifiche tecniche!

7 Prima della messa in funzione

7.1 Caricabatterie da parete

AVVISO

- Prima del montaggio a parete, occorre escludere la presenza di tubature in prossimità dei fori che possono venire danneggiate.
- Posare il cavo di rete in modo che non sia di disturbo e che nessuno possa tirarlo per sbaglio.
- I bambini non devono giocare con il prodotto, anche se è appeso alla parete.
- Si sconsiglia di montare il prodotto dietro le porte oppure nella relativa area di movimento poiché sussiste il pericolo di rompere il prodotto oppure di danneggiarlo in altro modo.

AVVISO

Il prodotto non deve essere mai azionato su un suolo infiammabile.

AVVISO

Il prodotto non deve mai essere posizionato su una superficie umida.

* = non incluso nel contenuto della fornitura!

Il caricatore è dotato di due fori sul retro per il montaggio a parete con due viti*. È possibile appenderlo ad una parete tenendo conto delle indicazioni di sicurezza e delle relative misure (vedere Fig. 3).

8 Funzionamento

8.1 Ricaricare la batteria

Caricare la batteria a una temperatura ambientale compresa tra 4 °C e 40 °C.

1. Spingere la batteria (4) nel portabatteria (1) fino all'arresto.
2. Inserire la spina di rete nella presa di corrente. La striscia LED (3) si accende di luce verde.
3. Non appena si avvia il processo di carica, la striscia LED (3) lampeggia in verde.
4. La striscia LED (3) si illumina di verde quando il processo di carica è terminato. La batteria (4) è pronta all'uso.

ATTENZIONE

- Se la striscia LED lampeggia in rosso, la batteria si è surriscaldata e non può essere caricata.
- Se le strisce LED lampeggiano in alternanza in rosso e in verde, la batteria è difettosa.

5. Estrarre la batteria (4) dal portabatteria (1).
6. Attendere almeno 15 min fino al successivo processo di carica. Estrarre la spina di rete dalla presa.

8.2 Inserire/rimuovere la batteria**⚠ CAUTELA****Pericolo di lesioni!**

Inserire la batteria solo dopo che l'attrezzo a batteria è pronto all'uso.

Inserire la batteria

1. Spingere la batteria (4) nel portabatteria dell'attrezzo a batteria compatibile. La batteria (4) scatta in posizione in modo percettibile.

Rimuovere la batteria

1. Premere il pulsante di sblocco (6) della batteria (4) ed estrarla dal portabatteria (4) dell'attrezzo a batteria compatibile.

8.3 Controllare il livello di carica della batteria

L'indicatore del livello di carica (5) segnala il livello di carica della batteria (4).

Il livello di carica della batteria viene visualizzato tramite l'accensione della relativa spia LED.

1. Premere il tasto per l'indicatore del livello di carica (7) sulla batteria (4).

LED sulla batteria	Livello di carica
rosso-arancione-verde	Batteria completamente carica
rosso-arancione	Batteria parzialmente carica
rosso	Batteria scarica

8.4 Batterie esaurite

- Un tempo di esercizio notevolmente ridotto nonostante la ricarica indica che la batteria è esaurita e va sostituita. Utilizzare solo batterie di ricambio originali.
- In ogni caso, rispettare le relative indicazioni di sicurezza in vigore nonché le disposizioni e le avvertenze relative alla tutela ambientale (vedere "Smaltimento e riciclaggio").

9 Collegamento elettrico

L'allacciamento è conforme alle disposizioni VDE e DIN pertinenti. L'allacciamento alla rete lato cliente e il cavo di prolunga utilizzato devono essere conformi a tali norme.

9.1 Avvertenze importanti

Dopo il surriscaldamento della batteria, il processo di carica finisce e il caricatore si spegne. Dopo il raffreddamento della batteria, il processo di carica riprende.

Tipo di collegamento Y

Se è necessario, sostituire il cavo di allacciamento alla rete: la sostituzione deve essere effettuata dal fabbricante o da un suo rappresentante per evitare rischi per la sicurezza.

10 Pulizia

AVVISO

Staccare la spina dalla presa di corrente prima di qualsiasi intervento sul caricatore.

- Pulire il prodotto con un panno asciutto o con un pennello.
- Non utilizzare acqua né oggetti metallici.

11 Manutenzione

Il prodotto non necessita di manutenzione.

12 Stoccaggio

1. Rimuovere la batteria dal prodotto prima di uno stoccaggio prolungato (ad es. prima dell'inverno).
2. Pulire il prodotto e controllare che non sia danneggiato.
3. Stoccare la batteria in stato di carica parziale.
4. Durante lo stoccaggio, controllare ogni tre mesi il livello di carica della batteria.
5. ricaricare la batteria all'occorrenza.

Ricaricare la batteria in un luogo buio, asciutto, al riparo dal gelo e inaccessibile a persone non autorizzate.

La temperatura di stoccaggio ideale è compresa tra 0 e 45 °C.

Conservare il prodotto nel suo imballaggio originale.

13 Ordine di pezzi di ricambio

Ricambi / Accessori

Batteria SBP2.0 - N. articolo:	7909201708
Batteria SBP4.0 - N. articolo:	7909201709
Caricatore SBC2.4A - N. articolo:	7909201710
Caricatore SBC4.5A - N. articolo:	7909201711
Caricatore SDBC2.4A - N. articolo:	7909201712
Caricatore SDBC4.5A - N. articolo:	7909201713

I pezzi di ricambio e gli accessori sono reperibili presso il nostro Service Center. Scansionare a tal fine il codice QR che si trova in prima pagina.

14 Smaltimento e riciclaggio

Avvertenze per l'imballaggio



Il materiale d'imballaggio è riciclabile. Si prega di smaltire gli imballaggi nel rispetto dell'ambiente.

Avvertenze relative alla legge sui dispositivi elettrici ed elettronici (ElektroG)



I dispositivi elettrici ed elettronici usati non rientrano nei rifiuti domestici, ma devono essere trattati e smaltiti in modo separato!

- Le batterie o gli accumulatori utilizzati non integrati nel dispositivo usato devono essere rimossi prima della consegna, senza distruggerli! Il loro smaltimento è regolato dalla legge sulle batterie.
- I proprietari o gli utilizzatori di dispositivi elettrici ed elettronici sono tenuti per legge a restituirli al termine della loro durata utile.
- L'utente finale è responsabile in prima persona per la cancellazione dei suoi dati personali in relazione al dispositivo usato da smaltire!
- Il simbolo del bidone della spazzatura barrato indica che i dispositivi elettrici ed elettronici non possono essere smaltiti insieme ai normali rifiuti domestici.
- I dispositivi elettrici ed elettronici possono essere restituiti gratuitamente presso i seguenti centri:
 - Centri di raccolta e smaltimento di diritto pubblico (ad es. depositi comunali)
 - Punti vendita di dispositivi elettronici (fisici e online), nella misura in cui il distributore sia tenuto al ritiro o lo offra in modo volontario.
 - È possibile consegnare gratuitamente al produttore, senza dovere acquistare prima un nuovo dispositivo da questi, fino a tre dispositivi elettronici usati per ogni tipo di dispositivo con una lunghezza del bordo di massimo 25 centimetri, oppure portare il dispositivo presso un altro centro di raccolta autorizzato nelle proprie vicinanze.
 - Altre condizioni di ritiro complementari del produttore e del distributore sono reperibile presso il rispettivo servizio clienti.
- In caso di consegna da parte del produttore di un nuovo dispositivo elettronico presso un privato, quest'ultimo può richiedere il ritiro gratuito del dispositivo elettronico usato, su richiesta dell'utente finale stesso. Contattare a tale proposito il servizio clienti del produttore.
- Quanto esposto si applica solo ad apparecchi installati e distribuiti in un paese dell'Unione Europea e soggetti alla Direttiva europea 2012/19/UE. Nei paesi al di fuori dell'Unione Europea possono applicarsi norme diverse per lo smaltimento di dispositivi elettrici ed elettronici usati.

Note sulle batterie agli ioni di litio



Smontaggio della batteria prima dello smaltimento dell'apparecchio!

- Non gettare la batteria nei rifiuti domestici, nel fuoco (pericolo di esplosione) o nell'acqua. Le batterie danneggiate possono provocare danni all'ambiente e alla propria salute, se fuoriescono vapori o liquidi velenosi.
- Batterie difettose o esaurite devono essere riciclate in base alla direttiva 2006/66/CE.
- Consegnare l'apparecchio e il caricatore presso un centro di raccolta. I componenti in plastica e in metallo utilizzati possono essere smaltiti in modo differenziato e dunque riciclati in modo opportuno.
- Smaltire le batterie quando scariche. Consigliamo di coprire i poli con un nastro adesivo per la protezione da cortocircuito. Non aprire la batteria.
- Smaltire le batterie come da disposizioni locali. Consegnare le batterie a un centro di raccolta delle batterie usate, dove possono essere riciclate in modo ecologico. Chiedere a tale proposito alla società locale di raccolta dei rifiuti.

15 Condizioni di garanzia - Schepbach Serie 20V IXES

Data di revisione 11/07/2023

Gentile cliente,

i nostri prodotti vengono sottoposti a un rigoroso controllo di qualità. Se nonostante ciò un prodotto non dovesse funzionare correttamente, ci dispiace molto e vi chiediamo di contattare il nostro servizio di assistenza all'indirizzo indicato di seguito. Saremo lieti di assistervi anche telefonicamente tramite il numero di assistenza. Le seguenti istruzioni hanno lo scopo di aiutarvi a garantire un'elaborazione e una liquidazione senza problemi in caso di reclamo.

Per la rivendicazione dei diritti di garanzia vale quanto segue:

- 1. Le presenti condizioni di garanzia** regolano i nostri servizi di garanzia supplementare del produttore per gli acquirenti (consumatori finali privati) di nuovi prodotti. I diritti di garanzia previsti dalla legge non sono interessati dalla presente garanzia. Per questi ultimi è responsabile il rivenditore presso il quale è stato acquistato il prodotto.
- 2. L'assistenza in garanzia** si estende esclusivamente ai difetti di un prodotto nuovo acquistato dal cliente che si basano su un difetto di materiale o di fabbricazione e si limita - a nostra discrezione - alla riparazione gratuita di tali difetti o alla sostituzione del prodotto (se necessario anche alla sostituzione con un modello successivo). I prodotti o le parti sostituite diventano di nostra proprietà. Si prega di notare che i nostri prodotti non sono progettati per uso commerciale, artigianale o professionale. Una richiesta di garanzia non è pertanto valida se il prodotto è stato utilizzato in operazioni commerciali, artigianali o industriali entro il periodo di garanzia o è stato sottoposto a sollecitazioni equivalenti.
- 3. Sono esclusi dalla nostra garanzia:**
 - Danni al prodotto causati dall'inosservanza delle istruzioni di montaggio, da un'installazione non corretta, dall'inosservanza delle istruzioni per l'uso (ad esempio, collegamento a una tensione di rete o a un tipo di corrente non corretti) o delle norme di manutenzione e sicurezza o dall'uso del prodotto in condizioni ambientali non idonee, nonché dalla mancanza di cura e manutenzione.
 - Danni al prodotto causati da un uso improprio o non corretto (come il sovraccarico del prodotto o l'utilizzo di strumenti o accessori non approvati), dalla penetrazione di corpi estranei nel prodotto (come sabbia, pietre o polvere), da danni dovuti al trasporto, dall'uso della forza o da influenze esterne (come i danni causati dalla caduta).
 - Danni al prodotto o a parti del prodotto dovuti a normale usura (dovuta al funzionamento) o altra usura naturale, nonché danni e/o usura di parti soggette a usura.
 - Difetti del prodotto causati dall'uso di accessori, supplementi o parti di ricambio che non sono parti originali o che non vengono utilizzati come previsto.
 - Prodotti sui quali sono state apportate modifiche o cambiamenti.
 - Scostamenti di lieve entità dalle condizioni nominali, che sono insignificanti per il valore e l'utilizzabilità del prodotto.
 - Prodotti su cui sono state effettuate riparazioni o interventi non autorizzati, in particolare da parte di terzi non autorizzati.
 - Se la marcatura sul prodotto o le informazioni di identificazione del prodotto (adesivo della macchina) sono mancanti o illeggibili.
 - Prodotti che presentano un forte imbrattamento e che quindi vengono rifiutati dal personale di assistenza.
 - Le richieste di risarcimento danni e i danni conseguenti sono generalmente esclusi dalla presente garanzia.

4. **Il periodo di garanzia** è normalmente di **5 anni** (12 mesi per le batterie / batterie ricaricabili) e inizia con la data di acquisto del prodotto. È determinante la data riportata sulla ricevuta d'acquisto originale. I reclami in garanzia devono essere presentati immediatamente dopo l'accertamento delle condizioni dell'apparecchio. È esclusa la rivendicazione di diritti di garanzia dopo la scadenza del periodo di garanzia. La riparazione o la sostituzione del prodotto non comporta un'estensione del periodo di garanzia, né l'avvio di un nuovo periodo di garanzia per il prodotto o per i pezzi di ricambio installati. Questo si applica anche all'uso di un servizio in loco. Il prodotto interessato deve essere presentato o inviato al centro di assistenza clienti in condizioni di buona pulizia generale, insieme a una copia della ricevuta d'acquisto, contenente i dati relativi alla data di acquisto e alla denominazione del prodotto. Se un prodotto viene restituito incompleto, senza il contenuto della fornitura completo, il valore degli accessori mancanti verrà detratto in caso di sostituzione del prodotto o di rimborso. I prodotti parzialmente o completamente smontati non possono essere accettati come richieste di garanzia. In caso di reclamo ingiustificato o al di fuori del periodo di garanzia, l'acquirente dovrà generalmente sostenere le spese di trasporto e il rischio di trasporto. **Si prega di segnalare preventivamente un reclamo in garanzia al centro di assistenza (vedi sotto).** Di norma, si concorda che il prodotto difettoso con una breve descrizione del guasto venga inviato tramite spedizione di ritorno organizzata o - in caso di riparazione al di fuori del periodo di garanzia - sufficientemente affrancata, rispettando le linee guida per l'imballaggio e la spedizione appropriati, all'indirizzo di assistenza indicato di seguito. **Per motivi di sicurezza, al momento della restituzione il prodotto (a seconda del modello) deve essere privo di qualsiasi materiale operativo.** Il prodotto inviato al nostro Centro di assistenza deve essere imballato in modo da evitare danni al prodotto oggetto del reclamo durante il trasporto. Dopo la riparazione/sostituzione, vi restituiremo il prodotto gratuitamente. Se i prodotti non possono essere riparati o sostituiti, a nostra esclusiva discrezione potrà essere rimborsato un importo pari al prezzo di acquisto del prodotto difettoso, tenendo conto di eventuali detrazioni per usura. Queste prestazioni di garanzia sono a beneficio del solo acquirente privato originale e non sono cedibili o trasferibili.
5. **Estensione del periodo di garanzia a 10 anni:** Scheppach offre un'ulteriore estensione della garanzia di 5 anni sui prodotti della serie Scheppach 20V. In questo modo il periodo di garanzia totale per questi prodotti sale a 10 anni. Sono escluse le batterie / batterie ricaricabili, i caricabatterie e gli accessori. È possibile usufruire di questa estensione della garanzia registrando online il prodotto Scheppach di questa gamma sul sito <https://garantie.scheppach.com> entro 30 giorni dalla data di acquisto. Dopo la registrazione online, riceverete la conferma dell'estensione della garanzia relativa all'articolo.
6. **Per presentare una richiesta di garanzia,** si prega di contattare il **nostro Centro di assistenza.**

Utilizzare preferibilmente il modulo presente sulla nostra homepage: <https://www.scheppach.com/de/service>

Non inviateci alcun prodotto senza aver prima contattato e registrato il nostro Centro Assistenza.

Il contatto iniziale con il nostro Centro di assistenza è un requisito obbligatorio per presentare una richiesta di garanzia. Le richieste di garanzia devono essere presentate entro 14 giorni dalla scoperta del difetto prima della scadenza del periodo di garanzia. A tal fine, sono necessari lo scontrino d'acquisto originale e, se del caso, la conferma dell'estensione della garanzia relativa all'articolo.

7. **Tempo di elaborazione** - Di norma, elaboriamo i reclami entro 14 giorni dal ricevimento nel nostro Centro di assistenza. Se, in casi eccezionali, il tempo di elaborazione indicato viene superato, vi informeremo tempestivamente.

8. **Le parti soggette a usura sono generalmente escluse dalla garanzia!** - Per parti soggette a usura si intendono: a) le batterie/accumulatori forniti, collegati e/o installati, nonché b) tutte le parti soggette a usura dipendenti dal modello (tra cui cinghie, lame per sega, inserti, mole, filtri, spazzole di carbone ecc.). La garanzia non copre le batterie o gli accumulatori scarichi o danneggiati nell'alloggiamento e/o nei terminali della batteria.
9. **Preventivo di spesa** - I prodotti non coperti o non più coperti dalla garanzia saranno riparati a pagamento. Su richiesta al nostro Centro di assistenza, è possibile inviare i prodotti difettosi per una stima dei costi e, se necessario, dare al Centro di assistenza l'approvazione scritta (per posta, via e-mail) per la riparazione. Senza l'approvazione della riparazione non si procederà ad alcuna ulteriore elaborazione.
10. **Non è possibile far valere altre rivendicazioni** oltre a quelli sopra menzionati.

Le condizioni di garanzia sono valide solo nella versione in vigore al momento del reclamo e, se necessario, possono essere prelevate dalla nostra homepage (www.scheppach.com).

In caso di traduzioni, fa sempre fede la versione tedesca.

Scheppach GmbH - Günzburger Str. 69 - 89335 Ichenhausen (Germania)

Telefono: +800 4002 4002 - E-mail: customerservice.IT@scheppach.com -

Internet: <https://www.scheppach.com>

Ci riserviamo il diritto di apportare modifiche alle presenti condizioni di garanzia in qualsiasi momento e senza preavviso.

16 Dichiarazione di conformità UE

Dichiarazione di conformità originale

Produttore:

Scheppach GmbH
Günzburger Straße 69
D-89335 Ichenhausen

Dichiariamo sotto la nostra esclusiva responsabilità che il prodotto qui descritto è conforme alle direttive e alle norme vigenti.

Marchio:

SCHEPPACH

Denominazione art.:

STARTER-KIT SBSK4.0

N. art.

7909201721

Direttive UE:

2014/30/EU, 2014/35/EU, 2011/65/EU*

* L'oggetto della dichiarazione, sopra descritto, soddisfa le disposizioni della Direttiva 2011/65/UE del Parlamento Europeo e del Consiglio dell'8 giugno 2011, sulla restrizione nell'utilizzo di determinate sostanze pericolose negli apparecchi elettrici ed elettronici.

Norme applicate:

EN 62841-1:2015/A11:2022 Annex K; EN 60335-1:2012/A15:2021;

EN 60335-2-29:2021/A1:2021; EN 62233:2008;

IEC 62133-2:2017; IEC 62133-2:2017/AMD1:2021;

EN IEC 55014-1:2021; EN IEC 55014-2:2021;

EN IEC 61000-3-2:2019/A1:2021; EN 61000-3-3:2013/A2:2021

Responsabile per la documentazione:

Simon Schunk

Günzburger Str. 69

D-89335 Ichenhausen

Ichenhausen, 16.10.2023



i.v. Simon Schunk

Division Manager Product Center



i.v. Andreas Pecher

Head of Project Management

Inhoudsopgave

1	Inleiding.....	55
2	Productbeschrijving.....	55
3	Leveringsomvang.....	55
4	Beoogd gebruik.....	55
5	Veiligheidsvoorschriften.....	57
6	Technische gegevens.....	59
7	Voor de ingebruikname.....	59
8	Bediening.....	60
9	Elektrische aansluiting.....	61
10	Reiniging.....	61
11	Onderhoud.....	61
12	Opslag.....	61
13	Bestelling van reserveonderdelen.....	62
14	Afvalverwerking en hergebruik.....	62
15	Garantievoorwaarden - Scheppach 20V IXES-serie.....	63
16	EU-conformiteitsverklaring.....	66

Verklaring van de symbolen op het product

	Let op! Het niet in acht nemen van de op het product aangebrachte veiligheidstekens en waarschuwingen alsook het niet in acht nemen van de veiligheids- en bedieningsaanwijzingen kan tot ernstig of zelfs dodelijk letsel leiden.		Gooi het product niet in het water.
	Lees voorafgaand aan de ingebruikname de gebruikshandleiding en de veiligheidsvoorschriften!		Plaats het product niet gedurende een langere periode bloot aan sterk zonlicht en leg de accu niet op verwarmingselementen (max. 50 °C).
	Beschermingsklasse II (dubbel geïsoleerd)		Toets voor de laadindicator
	Zekering		Laadindicator
	Het product is uitsluitend bestemd voor gebruik binnenshuis.		Lithium-ionen-accu
	Gooi het product niet in open vuur.		Het product voldoet aan de geldende EU-bepalingen.

1 Inleiding

Fabrikant:

Scheppach GmbH
Günzburger Straße 69
D-89335 Ichenhausen

Wij wensen u veel plezier en succes bij het werken met uw nieuwe product. De gebruikshandleiding is deel van dit product. Het bevat belangrijke informatie over veiligheid, gebruik en verwijdering. Maak u voor aanvang van de werkzaamheden bekend met alle bedienings- en veiligheidsinstructies. Gebruik het product uitsluitend als beschreven en voor de aangegeven toepassingsbereiken. Overhandig alle documentatie bij verstrekking van het product aan derden.

Aanwijzing:

De fabrikant van dit product is volgens de van kracht zijnde wet inzake productaansprakelijkheid niet aansprakelijk voor schade die aan dit product of door dit product ontstaan bij:

- Ondeskundige behandeling
- Het niet in acht nemen van de gebruikshandleiding
- Reparaties door derden, niet geautoriseerde vakmensen
- Inbouw en vervanging van niet-originele reserveonderdelen
- Gebruik dat niet conform de voorschriften is
- uitvallen van de elektrische installatie bij het niet in acht nemen van de elektrische voorschriften en VDE-voorschriften 0100, DIN 57113 / VDE0113.

2 Productbeschrijving

1. Accu-houder
2. Oplader
3. LED-strip
4. Accu
5. Laadindicator
6. Ontgrendelingsknop
7. Toets voor de laadindicator
8. Wandophanging

3 Leveringsomvang



WAARSCHUWING

Het product en de verpakkingsmaterialen zijn geen kinderspeelgoed!

Kinderen mogen niet met plastic zakken, folies en kleine onderdelen spelen! Er bestaat gevaar voor inslikken en verstikkingsgevaar!

Pos.	Aantal	Aanduiding
2.	1 x	Oplader 20V 2,4 A (Art.nr. 7909201710)
4.	1 x	Accu 20V 4Ah (Art.nr. 7909201709)
	1 x	Gebruikshandleiding

4 Beoogd gebruik

De oplader maakt deel uit van de Scheppach 20V IXES serie en is bestemd voor het opladen van accu's van de Scheppach 20V IXES serie.

De accu maakt deel uit van de Scheppach 20V IXES serie en kan met producten van de Scheppach 20V IXES serie worden gebruikt. De accu mag uitsluitend met opladers van de Scheppach 20V IXES serie worden opgeladen.

Het product mag uitsluitend worden gebruikt waarvoor het bedoeld is. Elk ander of verdergaand gebruik is niet volgens de voorschriften. De gebruiker/bediener en niet de fabrikant is aansprakelijk voor ontstane schade of elke vorm van letsel.

Ook de naleving van de veiligheidsvoorschriften, de montagehandleiding en de aanwijzingen in de gebruikshandleiding maken deel uit van het beoogd gebruik.

Personen, die het product bedienen of onderhoud aan het product verrichten, moeten hiermee bekend zijn en op de hoogte zijn van de mogelijke gevaren.

De fabrikant is niet aansprakelijk voor wijzigingen die aan het product worden aangebracht en de hieruit voortvloeiende schade.

Het product mag uitsluitend met de originele onderdelen en originele accessoires van de fabrikant worden gebruikt.

De veiligheids-, werk- en onderhoudsvoorschriften van de fabrikant alsook de in de technische gegevens aangegeven afmetingen moeten in acht worden genomen.

Let erop dat onze producten volgens het beoogd gebruik niet voor bedrijfsmatige, ambachtelijke of industriële toepassingen zijn ontworpen. Wij aanvaarden geen aansprakelijkheid wanneer het product in bedrijfsmatige, ambachtelijke of industriële ondernemingen of bij soortgelijke werkzaamheden worden ingezet.

Verklaring van de signaalwoorden in de gebruikshandleiding

GEVAAR

Signaalwoord voor aanduiding van een direct aanwezige, gevaarlijke situatie die, indien deze niet wordt vermeden, de dood of ernstige verwondingen tot gevolg heeft.

WAARSCHUWING

Signaalwoord voor aanduiding van een mogelijke gevaarlijke situatie die, indien deze niet wordt vermeden, tot de dood of ernstige verwondingen kan leiden.

VOORZICHTIG

Signaalwoord voor aanduiding van een mogelijke gevaarlijke situatie die, indien deze niet wordt vermeden, tot geringe of matige verwondingen kan leiden.

LET OP

Signaalwoord voor aanduiding van een mogelijke gevaarlijke situatie die, indien deze niet wordt vermeden, materiële schade aan producten of eigendommen tot gevolg kan hebben.

5 Veiligheidsvoorschriften

WAARSCHUWING

Lees alle veiligheidsvoorschriften, aanwijzingen, afbeeldingen en technische gegevens die bij dit elektrische gereedschap zijn meegeleverd.

Nalatigheden bij het niet naleven van de onderstaande aanwijzingen kunnen elektrische schok, brand en/of ernstige verwondingen veroorzaken.

VOORZICHTIG

Explosiegevaar!

Laad nooit niet-oplaadbare accu's op.

Bewaar alle veiligheidsvoorschriften en -aanwijzingen voor toekomstig gebruik.

Het in de veiligheidsvoorschriften gebruikte begrip "Elektrisch gereedschap" is van toepassing op netgevoed elektrisch gereedschap (met netsnoer) of op accugevoed elektrisch gereedschap (zonder netsnoer).

Veiligheidsvoorschriften voor opladers

LET OP

Neem de veiligheidsvoorschriften en aanwijzingen in de gebruikshandleiding in acht voor alle compatibele producten die u gebruikt.

- Dit product kan door kinderen vanaf 8 jaar en ouder, evenals door personen met beperkte fysieke, sensorische of mentale vaardigheden of personen met onvoldoende ervaring en/of onvoldoende kennis worden gebruikt, als er toezicht wordt gehouden of als er aanwijzingen zijn gegeven betreffende het veilig gebruik van het apparaat en zij de hiermee verbonden gevaren begrijpen. Kinderen mogen niet met het apparaat spelen. Reinigingswerkzaamheden en gebruiksonderhoud mogen niet door kinderen zonder toezicht worden uitgevoerd.

Gebruik en behandeling van het accugereedschap

- Laad de accu's alleen op met laders die door de fabrikant zijn aanbevolen.** Een oplader die voor de ene accu geschikt is, hoeft nog niet geschikt te zijn voor andere accu's. In een dergelijk geval kan brand ontstaan.
- Gebruik alleen de hiervoor bedoelde accu's in de elektrische apparaten.** Gebruik van andere accu's kan letsel veroorzaken en brandgevaar opleveren.
- Houd de niet gebruikte accu verwijderd van paperclips, munten, sleutels, spijkers, schroeven of andere kleine metalen voorwerpen die een overbrugging van de contacten kunnen veroorzaken.** Een kortsluiting tussen de accucontacten kan tot schroeiplekken of brand leiden.
- Bij verkeerde toepassing kan vloeistof uit de accu uit treden. Vermijd contact met deze vloeistof. Spoel de vloeistof bij toevallig contact af met water. Als de vloeistof in de ogen terechtkomt, moet u een arts consulteren.** Uittredende accuvloeistof kan de huid irriteren of brandwonden veroorzaken.

Uitgebreide veiligheidsvoorschriften

- **Gebruik geen beschadigde of gewijzigde accu.** Beschadigde of gewijzigde accu's kunnen onvoorspelbaar gedrag vertonen en leiden tot vuur, explosie of gevaar voor letsel.

- **Stel een accu niet bloot aan vuur of te hoge temperaturen.** Vuur of temperaturen boven 130 °C kunnen een explosie veroorzaken.
- **Neem alle aanwijzingen voor het opladen in acht en laad de accu of het accugereedschap nooit buiten het in de gebruikshandleiding aangegeven temperatuurbereik.** Onjuist opladen of laden buiten het toegestane temperatuurbereik kan de accu verstoren en het brandgevaar verhogen.
- Let bij de ingebruikname er op dat de netspanning overeenkomt met de bedrijfsspanning op het typeplaatje.

Service

- **Voer nooit onderhoud aan beschadigde accu's uit.** Al het onderhoud van accu's mag uitsluitend door de fabrikant of gevolmachtigde servicecentra worden uitgevoerd.





Speciale veiligheidsvoorschriften voor accu-apparaten

LET OP

Neem de veiligheidsvoorschriften en aanwijzingen in de gebruikshandleiding in acht voor alle compatibele producten die u gebruikt.

- **Controleer of het apparaat is uitgeschakeld voordat u de accu plaatst.** Het gebruik van een accu in een elektrisch apparaat, dat is ingeschakeld, kan leiden tot ongevallen.
- **Laad uw accu's uitsluitend binnenshuis op, omdat de oplader uitsluitend daarvoor geschikt is.** Gevaar door elektrische schok.
- **Om het risico op een elektrische schok te beperken, haalt u de stekker van de oplader uit het stopcontact, voordat u deze reinigt.**
- **Stel de accu gedurende een langere periode niet bloot aan sterk zonlicht en leg de accu niet op verwarmingselementen.** Hitte kan de accu beschadigen en er bestaat gevaar voor explosie.
- **Laat een verwarmde accu voor het laden afkoelen.**
- **Open de accu niet en vermijd een mechanische beschadiging van de accu.** Er bestaat gevaar voor kortsluiting en er kunnen dampen vrijkomen die de luchtwegen kunnen irriteren. Zorg voor frisse lucht en raadpleeg een arts.
- **Gebruik geen accessoires die niet door de fabrikant zijn aanbevolen.** Dit kan leiden tot een elektrische schok of brand.

6 Technische gegevens

Oplader	SBC2.4A
Ingang / input 	
Nominale spanning	230 – 240 V~ 50 Hz
Nominaal vermogen	65 W
Zekering (binnen)	3,15 A
Uitgang / output 	
Nominale spanning	21,5 V 
Nominale stroom	2,4 A
Beschermingsklasse	II (dubbele isolatie)
Accu (Li-Ion)	SBP4.0
Aantal accucellen	10
Nominale spanning	max. 20 V 
Capaciteit	4,0 Ah
Energie	80 Wh
Temperatuur max.	50 °C
Temperatuur laadproces	4 °C – 40 °C
Temperatuur bedrijf	-20 °C – 50 °C
Temperatuur opslag	0 °C – 45 °C

Technische wijzigingen voorbehouden!

7 Voor de ingebruikname

7.1 Wandmontage oplader



WAARSCHUWING

- Controleer voor het bevestigen aan de muur of er geen leidingen in de muur zitten in de buurt van de boorgaten die beschadigd kunnen raken.
- Leg het netsnoer zo dat het je niet hindert en dat niemand er per ongeluk aan kan trekken.
- Kinderen mogen niet met het product spelen, ook niet als het aan de muur hangt.
- Montage achter deuren en hun draaibereik wordt niet aanbevolen, omdat het risico bestaat dat het product wordt afgerukt of op een andere manier beschadigd raakt.



WAARSCHUWING

Het product mag nooit op een brandbare ondergrond worden gebruikt.

WAARSCHUWING

Het product mag nooit op een vochtige oppervlak worden aangebracht.

* = niet bij de levering inbegrepen!

De oplader beschikt aan de achterzijde over twee gaten voor wandmontage met twee bouten*. U kunt het met in acht neming van de veiligheidsvoorschriften en de aangegeven afmetingen tegen de muur hangen (zie afb. 3).

8 Bediening

8.1 Accu laden

Laad de accu op bij een omgevingstemperatuur van 4 °C tot 40 °C.

1. Schuif de accu (4) tot aan de aanslag in de accu-houder (1).
2. Steek vervolgens de voedingsstekker in het stopcontact. De led-strip (3) brandt nu groen.
3. Zodra het laadproces start, knippert de led-strip (3) groen.
4. De led-strip (3) brandt groen, als het laadproces is voltooid. De accu (4) is nu klaar voor gebruik.

LET OP

- Als de LED-strip rood knippert, is de accu oververhit en kan deze niet worden opgeladen.
- Als de LED-strip afwisselend rood en groen knippert, is de accu defect.

5. Trek de accu (4) uit de accu-houder (1).
6. Wacht ten minste 15 min tot een nieuw laadproces. Neem hiervoor de voedingsstekker uit het stopcontact.

8.2 Accu plaatsen/uitnemen

VOORZICHTIG

Gevaar voor letsel!

Plaats de accu pas, als het accu-gereedschap klaar is voor gebruik.

Accu plaatsen

1. Schuif de accu (4) in de accu-houder van het compatibele accu-gereedschap. De accu (4) klikt hoorbaar vast.

Accu uitnemen

1. Druk op de ontgrendelingsknop (6) van de accu (4) en trek de accu (4) uit de accu-houder van het compatibele accu-gereedschap.

8.3 Laadtoestand van de accu controleren

De laadindicator (5) signaleert de laadindicator van de accu (4).

De laadindicator van de accu wordt weergegeven door het branden van de betreffende LED-lamp.

1. Druk op de accu (4) de toets voor de laadindicator (7) in.

LED op de accu	Laadtoestand
rood-oranje-groen	Accu vol

rood-oranje	Accu deels geladen
rood	Accu leeg

8.4 Verbruikte accu's

- Een aanzienlijk kortere bedrijfstijd ondanks opladen geeft weer dat de accu is verbruikt en moet worden vervangen. Gebruik uitsluitend originele reserve-accu's.
- Neem in elk geval de betreffende geldende veiligheidsvoorschriften alsook bepalingen en aanwijzingen voor de milieubescherming in acht (zie "Afvoeren en recycling").

9 Elektrische aansluiting

De aansluiting voldoet aan de relevante VDE- en DIN-voorschriften. De netaansluiting van de klant en het gebruikte verlengsnoer moeten eveneens aan deze voorschriften voldoen.

9.1 Belangrijke aanwijzingen

Na oververhitting van de accu wordt het laadproces beëindigd en wordt de oplader uitgeschakeld. Na afkoeling van de accu kan het laadproces weer worden hervat.

Aansluittype Y

Als het netsnoer moet worden vervangen, dan moet dit door de fabrikant of zijn vertegenwoordiger worden gedaan om veiligheidsrisico's te voorkomen.

10 Reiniging



WAARSCHUWING

Zorg ervoor dat de stekker uit het stopcontact is getrokken voordat er werkzaamheden aan de oplader plaatsvinden.

- Reinig het product met een droge doek of een kwast.
- Gebruik geen water of metalen voorwerpen.

11 Onderhoud

Het product is onderhoudsvrij.

12 Opslag

1. Neem de accu voor een langere opslag (bijv. overwintering) uit het product.
2. Reinig en controleer het product op schade.
3. Bewaar de accu in semi-opgeladen toestand.
4. Controleer bij opslag elke drie maanden de oplaadstatus van de accu.
5. Laad de accu indien nodig opnieuw op.

Bewaar de accu op een donkere, droge en vorstvrije locatie buiten het bereik van kinderen.

De optimale opslagtemperatuur ligt tussen 0 °C en 45 °C.

Bewaar het product in de originele verpakking.

13 Bestelling van reserveonderdelen

Reserveonderdelen/accessoires

Accu SBP2.0 Artikelnr.:	7909201708
Accu SBP4.0 Artikelnr.:	7909201709
Oplader SBC2.4A Artikelnr.:	7909201710
Oplader SBC4.5A Artikelnr.:	7909201711
Oplader SDBC2.4A Artikelnr.:	7909201712
Oplader SDBC4.5A Artikelnr.:	7909201713

Reserveonderdelen en accessoires zijn verkrijgbaar bij ons servicecentrum. Scan hiertoe de QR-code op de titelpagina.

14 Afvalverwerking en hergebruik

Aanwijzingen op de verpakking



De verpakkingsmaterialen zijn recyclebaar. Verpakkingen milieuvriendelijk afvoeren.

Aanwijzingen betreffende de wetgeving Afgedankte elektrische en elektronische apparatuur (AEEA)



Afgedankte elektrische en elektronische apparatuur behoort niet bij het huishoudelijk afval, maar moeten worden ingezameld resp. gescheiden worden afgevoerd!

- Oude batterijen of accu's die niet vast in het afgedankte apparaat zijn geïntegreerd, moeten vóór het afvoeren op niet-destructieve wijze worden verwijderd! Het afvoeren hiervan is geregeld in de wetgeving inzake batterijen.
- Eigenaars resp. gebruikers van elektrische en elektronische apparaten zijn wettelijk verplicht om na gebruik de batterijen en accu's in te leveren.
- De eindgebruiker is verantwoordelijk voor het wissen van persoonsgerelateerde gegevens op het af te voeren afgedankte apparaat!
- Het symbool van de doorgekruiste vuilnisbak betekent dat afgedankte elektrische en elektronische apparatuur niet bij het huishoudelijk afval mag worden gegooid.
- Afgedankte elektrische en elektronische apparatuur kunnen bij de volgende punten kosteloos worden ingeleverd:
 - Openbare afvalverwijderings- of inzamelpunten (bijv. gemeentewerven)
 - Verkooppunten van elektrische apparaten (stationair en online), voor zover dealers verplicht zijn ze terug te nemen of dit vrijwillig aanbieden.
 - Tot drie afgedankte elektronische apparaten per apparaattype, met een randlengte van niet meer dan 25 centimeter, kunnen gratis naar de fabrikant worden teruggebracht zonder eerst een nieuw apparaat van de fabrikant te hoeven kopen, of naar een ander erkend verzamel-punt in je omgeving worden gebracht.
 - Voor verdere aanvullende terugnamevoorwaarden van de fabrikanten en distributeurs ver-zoeken wij u contact op te nemen met de betreffende klantenservice.

- Bij levering van een nieuw elektrisch apparaat door de fabrikant aan een particulier huishouden, kan de fabrikant op verzoek van de eindgebruiker zorgen voor het kosteloos afhalen van het afgedankte elektrische apparaat. Neem hiertoe contact op met de klantenservice van de fabrikant.
- Deze uitspraken zijn alleen geldig voor apparaten die in de landen van de Europese Unie worden geïnstalleerd en verkocht en die onder de Europese Richtlijn 2012/19/EU vallen. In landen buiten de Europese Unie kunnen andere voorschriften gelden voor het afvoeren van afgedankte elektrische en elektronische apparatuur.

Aanwijzingen voor de lithium-ion accu's



Accu voor het afvoeren van het apparaat demonteren!

- Gooi de accu niet bij het huishoudelijk afval, in open vuur (explosiegevaar) of in water. Beschadigde accu's kunnen het milieu en uw gezondheid schaden, als er giftige dampen of vloeistoffen gaan lekken.
- Defecte of verbruikte accu's moeten overeenkomstig richtlijn 2006/66/EG worden gerecycled.
- Lever het apparaat en de oplader in bij een afvalverwerkingsstation. De gebruikte kunststof- en metalen onderdelen kunnen per type gescheiden worden en zo worden gerecycled.
- Voer accu's in ontladen toestand af. Wij adviseren de polen af te plakken met tape om ze te beschermen tegen kortsluiting. Open de accu niet.
- Gooi uw accu's weg volgens de lokale voorschriften. Lever accu's in bij een afvalverwerkingsstation voor verbruikte accu's, waar ze milieuvriendelijk kunnen worden gerecycled. Neem hiertoe contact op met het plaatselijke afvalverwerkingsstation.

15 Garantievoorwaarden - Scheppach 20V IXES-serie

Herzieningsdatum 11-07-2023

Beste klant,

onze producten worden onderworpen aan een strenge kwaliteitscontrole. Mocht een product toch niet naar behoren functioneren, dan betreuren wij dit ten zeerste en verzoeken wij u contact op te nemen met onze serviceafdeling op het onderstaande adres. Wij helpen u ook graag telefonisch via het servicenummer. De volgende informatie is bedoeld om u te helpen uw claim zonder problemen te verwerken en af te wikkelen.

Het volgende geldt voor de aanspraak op garantie:

1. **Deze garantievoorwaarden** regelen onze aanvullende fabrieksgarantieservices voor kopers (particuliere eindgebruikers) van nieuwe producten. De wettelijke garantieclaims worden niet beïnvloed door deze garantie. Dit is de verantwoordelijkheid van de dealer bij wie u het product hebt gekocht.
2. **De garantieservice** strekt zich uitsluitend uit tot defecten in een nieuw door u aangeschaft product die gebaseerd zijn op een materiaal- of fabricagefout en is - naar ons goeddunken - beperkt tot de kosteloze reparatie van dergelijke defecten of de vervanging van het product (indien nodig ook vervanging door een opvolgend model). Vervangen producten of onderdelen worden ons eigendom. Let erop dat onze producten volgens het beoogd gebruik niet voor bedrijfsmatige, ambachtelijke of beroepsmatige toepassingen zijn ontworpen. Een garantieclaim is daarom niet geldig als het product binnen de garantieperiode voor bedrijfsmatige, ambachtelijke of industriële doeleinden is gebruikt of aan een gelijkwaardige belasting is blootgesteld.

3. Uitgesloten van onze garantieservices zijn:

- Schade aan het product veroorzaakt door het niet naleven van de montagehandleiding, onjuiste installatie, het niet naleven van de gebruikshandleiding (bijv. aansluiting op een verkeerde netspanning of stroomsoort) of de onderhouds- en veiligheidsvoorschriften of door het gebruik van het product onder ongeschikte omgevingsomstandigheden en door onvoldoende zorg en onderhoud.
- Schade aan het product veroorzaakt door verkeerd gebruik of onjuiste toepassing (zoals overbelasting van het product of gebruik van niet-goedgekeurd gereedschap of accessoires), binnendringen van vreemde voorwerpen in het product (zoals zand, stenen of stof), transportschade, gebruik van geweld of invloeden van buitenaf (zoals schade veroorzaakt door vallen).
- Schade aan het product of onderdelen van het product die te wijten is aan normale, gebruikelijke (operationele) of andere natuurlijke slijtage, evenals schade en/of slijtage van slijtageonderdelen.
- Defecten in het product die veroorzaakt zijn door het gebruik van accessoires, aanvullende onderdelen of reserveonderdelen die geen originele onderdelen zijn of die niet worden gebruikt zoals bedoeld.
- Producten waarop wijzigingen of aanpassingen zijn aangebracht.
- Kleine afwijkingen van de nominale toestand die onbeduidend zijn voor de waarde en bruikbaarheid van het product.
- Producten waaraan onbevoegde reparaties of herstelwerkzaamheden zijn uitgevoerd, in het bijzonder door een niet-geautoriseerde derde partij.
- Als de markering op het product of de identificatiegegevens van het product (machinesticker) ontbreken of onleesbaar zijn.
- Producten die sterk vervuild zijn en daarom door het servicepersoneel worden geweigerd.
- Schadeclaims en gevolgschade zijn over het algemeen uitgesloten van deze garantie.

4. **De garantieperiode** is normaal gesproken **5 jaar** (12 maanden voor accu's / oplaadbare accu's) en gaat in op de aankoopdatum van het product. De datum op de originele aankoopbon is doorslaggevend. Aanspraak op garantie moet telkens direct na het in kennis stellen worden ingediend. Het indienen van garantieclaims na het verstrijken van de garantieperiode is uitgesloten. De reparatie of vervanging van het product leidt niet tot een verlenging van de garantieperiode, noch start deze service een nieuwe garantieperiode voor het product of voor geïnstalleerde reserveonderdelen. Dit geldt ook bij services ter plaatse. Het product in kwestie moet worden gereinigd en samen met een kopie van de aankoopbon, waarop de aankoopdatum en de productnaam vermeld moeten staan, naar het servicecentrum worden teruggestuurd. Als een product onvolledig wordt verzonden, zonder de volledige leveringsomvang, worden de ontbrekende accessoires gecrediteerd / in mindering gebracht in waarde als het product wordt omgeuild of terugbetaald. Gedeeltelijk of volledig gedemonteerde producten kunnen niet worden aanvaard als garantieclaim. In geval van een onterechte klacht of buiten de garantieperiode, draagt de koper over het algemeen de transportkosten en het transportrisico. **Meld een garantieclaim vooraf bij het servicecentrum (zie hieronder).** In principe wordt overeengekomen dat het defecte product met een korte beschrijving van het defect per georganiseerde retourzending of - in geval van reparatie buiten de garantieperiode - voldoende gefrankeerd, met inachtneming van de juiste verpakings- en verzendrichtlijnen, naar het onderstaande serviceadres wordt gestuurd. **Houd er rekening mee dat uw product (afhankelijk van het model) om veiligheidsredenen vrij is van alle bedieningsmaterialen bij retourzending.** Het product dat naar ons Servicecentrum wordt gestuurd, moet zodanig worden verpakt dat schade aan het product waarover wordt gereclameerd, tijdens het transport wordt voorkomen. Na een succesvolle reparatie/vervanging sturen wij het product gratis naar u terug.

Als producten niet kunnen worden gerepareerd of vervangen, kan een geldbedrag tot aan de aankoopprijs van het defecte product naar eigen goeddunken worden terugbetaald, rekening houdend met een eventuele aftrek voor slijtage. Deze garanties zijn uitsluitend bedoeld voor de oorspronkelijke particuliere koper en kunnen niet worden toegewezen of overgedragen.

- Verlenging van de garantieperiode tot 10 jaar:** Scheppach biedt een extra garantieverlenging van 5 jaar op producten uit de Scheppach 20V-serie. De garantieperiode voor deze producten bedraagt dus in totaal 10 jaar. Accu's / oplaadbare accu's, opladers en accessoires zijn hiervan uitgesloten. U kunt aanspraak maken op deze garantie-uitbreiding door uw Scheppach-product uit dit assortiment uiterlijk 30 dagen na de aankoopdatum online te registreren op <https://garantie.scheppach.com>. Na een succesvolle online registratie ontvangt u de bevestiging voor de artikelgerelateerde garantie-uitbreiding.
- Neem contact op met ons Servicecentrum om aanspraak te maken op een garantieclaim.

Gebruik bij voorkeur ons formulier op onze homepage: <https://www.scheppach.com/de/service>

Stuur geen producten naar ons op zonder eerst contact op te nemen met ons servicecentrum en ons te registreren.

Om aanspraak te kunnen maken op deze garanties moet u eerst contact opnemen met ons Servicecentrum. Garantieclaims moeten vóór het verstrijken van de garantieperiode binnen 14 dagen na ontdekking van het defect worden ingediend. Hiervoor zijn de originele aankoopbon en, indien van toepassing, de bevestiging van de artikelgerelateerde garantie-uitbreiding nodig

- Verwerkingstijd** - in principe verwerken wij klachten binnen 14 dagen na ontvangst bij ons Servicecentrum. Als in uitzonderlijke gevallen de aangegeven verwerkingstijd wordt overschreden, zullen wij u hiervan tijdig op de hoogte stellen.
- Slijtageonderdelen zijn over het algemeen uitgesloten van garantie!** - Slijtagedelen zijn: a) meegeleverde, bevestigde en/of geïnstalleerde accu's en b) alle modelafhankelijke slijtagedelen (onder meer riemen, zaagbladen, inzetgereedschap, slijpschijven, filters, koolborstels enz.). De garantie geldt niet voor accu's of oplaadbare accu's die diep ontladen zijn of beschadigd zijn aan de behuizing of accu-aansluitingen.
- Kostenraming** - producten die niet of niet meer onder de garantie vallen, worden tegen betaling gerepareerd. Op verzoek aan ons Servicecentrum kunt u de defecte producten opsturen voor een kostenraming en, indien nodig, het Servicecentrum schriftelijke goedkeuring geven (per post, e-mail) voor de reparatie. Zonder reparatiegoedkeuring vindt er geen verdere verwerking plaats.
- Andere claims** dan de hierboven vermelde kunnen niet worden ingediend.

De garantievoorwaarden zijn alleen van toepassing in de versie die van kracht is op het moment van de claim en zijn te vinden op onze homepage (www.scheppach.com), indien van toepassing. Bij vertalingen is altijd de Duitse versie doorslaggevend.

Scheppach GmbH · Günzburger Str. 69 · 89335 Ichenhausen (Duitsland)

Telefoon: +800 4002 4002 · E-mail: customerservice.NL@scheppach.com ·

Internet: <https://www.scheppach.com>

Wij behouden ons het recht voor om deze garantievoorwaarden te allen tijde zonder voorafgaande kennisgeving te wijzigen.

16 EU-conformiteitsverklaring

Originele conformiteitsverklaring

Fabrikant:

Schepbach GmbH
Günzburger Straße 69
D-89335 Ichenhausen

Wij verklaren onder eigen verantwoordelijkheid dat het hier beschreven product voldoet aan de geldende richtlijnen en normen.

Merk: **SCHEPPACH**
Art.-aanduiding: **STARTER-KIT SBSK4.0**
Art.nr. **7909201721**

EU-richtlijnen:

2014/30/EU, 2014/35/EU, 2011/65/EU*

* Het hierboven beschreven onderwerp van deze verklaring voldoet aan de voorschriften van richtlijn 2011/65/EU van het Europese Parlement en de Raad van 8 juni 2011 omtrent de beperking van het gebruik van bepaalde gevaarlijke stoffen in elektrische en elektronische apparaten.

Toegepaste normen:

EN 62841-1:2015/A11:2022 bijlage K; EN 60335-1:2012/A15:2021;
EN 60335-2-29:2021/A1:2021; EN 62233:2008;
IEC 62133-2:2017; IEC 62133-2:2017/AMD1:2021;
EN IEC 55014-1:2021; EN IEC 55014-2:2021;
EN IEC 61000-3-2:2019/A1:2021; EN 61000-3-3:2013/A2:2021

Documentatie gevolmachtigde:

Simon Schunk
Günzburger Str. 69
D-89335 Ichenhausen
Ichenhausen, 16.10.2023



Simon Schunk

Division Manager Product Center













Andreas Pecher

Head of Project Management

Índice

1	Introducción	68
2	Descripción del producto	68
3	Volumen de suministro	68
4	Uso previsto	69
5	Indicaciones de seguridad	70
6	Datos técnicos	72
7	Antes de la puesta en marcha	72
8	Manejo	73
9	Conexión eléctrica	74
10	Limpieza.....	74
11	Mantenimiento	74
12	Almacenamiento	74
13	Pedido de piezas de repuesto	75
14	Eliminación y reciclaje.....	75
15	Condiciones de garantía - Serie Scheppach 20 V IXES.....	76
16	Declaración de conformidad UE	79

Explicación de los símbolos en el producto

	¡Atención! La inobservancia de las señales de seguridad e indicaciones de advertencia adheridas al producto y de las indicaciones de seguridad y manejo puede provocar lesiones graves o incluso la muerte.		No arroje el producto al agua.
	Antes de la puesta en marcha, lea y siga el manual de instrucciones, así como las indicaciones de seguridad.		No deje el producto expuesto a una radiación solar intensa durante un tiempo prolongado ni lo ponga sobre calefacciones o radiadores (máx. 50 °C).
	Clase de protección II (aislamiento doble)		Tecla del indicador de nivel de carga
	Fusible		Indicador de nivel de carga
	El producto solo es adecuado para uso en interiores.		Batería de iones de litio



No arroje el producto al fuego.



El producto cumple con las normativas europeas vigentes.

1 Introducción

Fabricante:

Scheppach GmbH
Günzburger Straße 69
D-89335 Ichenhausen (Alemania)

Esperamos que el trabajo con su nuevo producto sea muy satisfactorio y fructífero. Las instrucciones de manejo forman parte de este producto. Estas contienen información importante sobre seguridad, uso y eliminación. Antes de utilizar el producto, familiarícese con todas las indicaciones de funcionamiento y seguridad. Utilice el producto solo del modo descrito y para los usos indicados. Entregue todos los documentos cuando ceda el producto a terceros.

Nota:

El fabricante de este producto, de acuerdo con la legislación alemana de responsabilidad sobre productos, no se hace responsable de los daños originados en este producto o causados por éste en los siguientes casos:

- Tratamiento incorrecto
- Inobservancia del manual de instrucciones
- Reparaciones efectuadas por personal técnico no autorizado, ajeno a nuestra empresa
- Montaje y sustitución de piezas de repuesto no originales
- Uso no conforme a lo previsto
- Fallos de la instalación eléctrica en caso de incumplimiento de las normas eléctricas y disposiciones VDE 0100, DIN 57113 / VDE 0113.

2 Descripción del producto

1. Soporte de la batería
2. Cargador
3. Tiras de LED
4. Batería
5. Indicador de nivel de carga
6. Tecla de desbloqueo
7. Tecla del indicador de nivel de carga
8. Suspensión en pared

3 Volumen de suministro



ADVERTENCIA

El producto y los materiales de embalaje no son aptos como juguetes para niños.

Los niños no deben jugar con bolsas de plástico, láminas o piezas pequeñas. Existe peligro de atragantamiento y asfixia.

Pos.	Cantidad	Denominación
2.	1 ×	Cargador 20V 2,4 A (n.º de artículo 7909201710)
4.	1 ×	Batería 20V 4Ah (n.º de artículo 7909201709)
	1 ×	Manual de instrucciones

4 Uso previsto

El cargador forma parte de la serie IXES de Scheppach 20 V y está destinado a cargar baterías de la serie IXES de Scheppach 20 V.

La batería forma parte de la serie IXES de Scheppach 20 V y puede utilizarse con productos de la serie IXES de Scheppach 20 V. La batería solo puede cargarse con cargadores de la serie IXES de Scheppach 20 V.

El producto solo debe utilizarse para el uso previsto. Se considerará inapropiado cualquier uso que vaya más allá. Los daños o lesiones de cualquier tipo producidos a consecuencia de lo anterior serán responsabilidad del usuario/operario, no del fabricante.

El cumplimiento de las indicaciones de seguridad también forma parte del uso conforme al previsto, al igual que el manual de montaje y las instrucciones de funcionamiento en el manual de instrucciones.

Las personas que se ocupen del manejo y uso del producto deben estar familiarizadas con este e informadas sobre los posibles peligros.

Si el usuario hiciera modificaciones en el producto, el fabricante no se responsabilizará de ningún daño que ello pueda causar.

El producto debe usarse únicamente con piezas y accesorios originales del fabricante.

Deben observarse las prescripciones de seguridad, trabajo y mantenimiento del fabricante, así como las dimensiones indicadas en los Datos técnicos.

Recuerde que nuestros productos no están diseñados para usos comerciales, artesanales ni industriales. No concedemos ningún tipo de garantía si se utiliza el producto en empresas comerciales, artesanales o industriales, ni en actividades de características similares.

Explicación de las palabras de señalización en las instrucciones de uso

PELIGRO

Palabra de advertencia para indicar una situación de peligro inminente que, de no evitarse, provocará la muerte o lesiones graves.

ADVERTENCIA

Palabra de advertencia para indicar una situación potencialmente peligrosa que, de no evitarse, podría provocar la muerte o lesiones graves.

PRECAUCIÓN

Palabra de advertencia para indicar una situación potencialmente peligrosa que, de no evitarse, podría provocar lesiones leves o moderadas.

ATENCIÓN

Palabra de advertencia para indicar una situación potencialmente peligrosa que, de no evitarse, podría provocar daños materiales al producto o a la propiedad.

5 Indicaciones de seguridad

ADVERTENCIA

Lea todas las indicaciones de seguridad, instrucciones, ilustraciones y datos técnicos que acompañan a esta herramienta eléctrica.

Si no se respetan las siguientes instrucciones, puede producirse una descarga eléctrica, un incendio y/o lesiones graves.

PRECAUCIÓN

Peligro de explosión

Nunca cargue baterías no recargables.

Conserve todas las indicaciones de seguridad e instrucciones para futuros usos.

El término empleado en las indicaciones de seguridad «herramienta eléctrica» se refiere tanto a las herramientas eléctricas conectadas a la red eléctrica (con línea de alimentación), como a las herramientas eléctricas que funcionan por batería (sin línea de alimentación).

Indicaciones de seguridad para cargadores

ATENCIÓN

Respete las indicaciones de seguridad y las notas de los manuales de instrucciones de todos los productos compatibles que utilice.

- Este producto puede ser utilizado por niños mayores de 8 años y por personas con limitaciones en sus capacidades físicas, sensoriales o mentales, o con falta de experiencia y conocimiento, si se encuentran bajo supervisión o han recibido instrucciones sobre el uso seguro del producto y comprenden los riesgos consecuentes. Los niños no deben jugar con el aparato. La limpieza y el mantenimiento a cargo del usuario no deben ser llevados a cabo por niños sin supervisión.

Uso y tratamiento de la herramienta alimentada por batería

- Cargue las baterías solo con cargadores recomendados por el fabricante.** Si se usa un cargador adecuado para un determinado tipo de baterías, existe peligro de incendio en caso de emplearse unas baterías distintas.
- Utilice únicamente las baterías previstas para las herramientas eléctricas.** El uso de otras baterías puede causar lesiones y peligro de incendio.
- Mantenga las baterías que no estén en uso alejadas de clips, monedas, llaves, clavos, tornillos u otros pequeños objetos metálicos que puedan causar un puentado de los contactos.** Un cortocircuito entre los contactos de la batería puede causar lesiones o incluso un incendio.

- d) En caso de emplearse incorrectamente, puede salir un líquido de la batería. Evite el contacto. En caso de un conectado accidental, enjuáguese con abundante agua. Si el líquido entrara en contacto con los ojos, requiera inmediatamente la presencia de un médico o acuda a éste. Los líquidos salidos de una batería pueden causar irritaciones de la piel o quemaduras.

Indicaciones de seguridad ampliadas

- **No utilice una batería dañada o modificada.** Las baterías dañadas o modificadas pueden tener un comportamiento impredecible y provocar incendios, explosiones o peligro de lesiones.
- **No exponga la batería al fuego ni a temperaturas excesivas.** El fuego o las temperaturas superiores a 130 °C pueden provocar una explosión.
- **Siga todas las instrucciones de carga y nunca cargue la batería o la herramienta de batería fuera del rango de temperatura especificado en el manual de instrucciones.** La carga incorrecta o fuera del rango de temperatura permitido puede destruir la batería y aumentar el peligro de incendio.
- Antes de la puesta en marcha, vigile que la tensión de red se corresponda con la tensión de servicio en la placa de características.

Servicio técnico

- **Nunca repare baterías dañadas.** El mantenimiento de la batería en su totalidad únicamente debe ser realizado por el fabricante o punto de servicio al cliente autorizado.

Indicaciones de seguridad especiales para equipos de batería

ATENCIÓN

Respete las indicaciones de seguridad y las notas de los manuales de instrucciones de todos los productos compatibles que utilice.

- **Asegúrese de que el aparato esté desconectado antes de colocar la batería.** La colocación de una batería en una herramienta eléctrica que esté conectada puede causar accidentes.
- **Cargue sus baterías solo en interiores, ya que el cargador solo se ha previsto para ello. Peligro de descarga eléctrica.**
- **Para reducir el riesgo de una descarga eléctrica, desenchufe la clavija de conexión del cargador de la toma de enchufe antes de proceder a la limpieza.**
- **No deje la batería expuesta a una radiación solar intensa durante un tiempo prolongado ni la ponga sobre calefacciones o radiadores.** El calor daña las baterías y causa un peligro de explosión.
- **Deje enfriar una batería calentada antes de proceder a cargarla.**
- **No abra la batería y evite que esta sufra daños mecánicos.** Existe el peligro de un cortocircuito y podrían salir vapores causantes de irritaciones en las vías respiratorias. Busque aire fresco y requiera ayuda médica.
- **No utilice accesorios no recomendados por el fabricante.** Esto podría provocar una descarga eléctrica o un incendio.

6 Datos técnicos

Cargador	SBC2.4A
Entrada / input	
Tensión nominal	230 – 240 V~ 50 Hz
Entrada nominal	65 W
Fusible (interno)	3,15 A
Salida / output	
Tensión nominal	21,5 V
Corriente nominal	2,4 A
Clase de protección	II (aislamiento doble)
Batería (iones de Li)	SBP4.0
Número de celdas de la batería	10
Tensión nominal	max. 20 V
Capacidad	4,0 Ah
Energía	80 Wh
Temperatura máx.	50 °C
Temperatura del proceso de carga	4 °C a +40 °C
Temperatura de funcionamiento	-20 °C a 50 °C
Temperatura de almacenamiento	0 °C a 45 °C

Reservado el derecho a introducir modificaciones técnicas.

7 Antes de la puesta en marcha

7.1 Montaje mural del cargador

ADVERTENCIA

- Antes del montaje en la pared, asegúrese de que no haya cables en la pared en la zona de los orificios de perforación que puedan dañarse.
- Coloque el cable de alimentación de forma que no le obstruya ni nadie pueda tirar accidentalmente de él.
- No permita que los niños jueguen con el producto, aunque esté colgado en la pared.
- No se recomienda el montaje detrás de puertas y su alcance de giro, ya que existe el riesgo de arrancar o dañar el producto.

ADVERTENCIA

El producto no debe utilizarse nunca sobre un subsuelo combustible.

⚠ ADVERTENCIA

El producto nunca debe colocarse sobre una superficie húmeda.

* = no incluido en el volumen de suministro.

El cargador tiene dos orificios en la parte posterior para fijarlo a la pared con dos tornillos*. Puede colgarlo en la pared, teniendo en cuenta las indicaciones de seguridad y las dimensiones indicadas (véase fig. 3).

8 Manejo

8.1 Cargar la batería

Cargue la batería dentro de un rango de temperatura ambiente de 4 a 40 °C.

1. Coloque la batería (4) en el soporte de la batería (1) hasta el tope.
2. Conecte la clavija de conexión de la red en la toma de enchufe. La tira de LED (3) se ilumina en verde.
3. En cuanto se inicia el proceso de carga, la tira de LED (3) parpadea en verde.
4. La tira de LED (3) se ilumina en verde cuando se ha completado el proceso de carga. La batería (4) está lista para su uso.

ATENCIÓN

- Si el LED parpadea en rojo, la batería se ha sobrecalentado y no se puede cargar.
- Si la tira de LED parpadea alternativamente en rojo y verde, la batería está defectuosa.

5. Retire la batería (4) del soporte de la batería (1).
6. Espere al menos 15 minutos antes de iniciar un nuevo proceso de carga. Para ello, extraiga la clavija de conexión de la red de la toma de enchufe.

8.2 Colocar/retirar la batería

⚠ PRECAUCIÓN**Peligro de lesiones**

No inserte la batería hasta que la herramienta alimentada por batería esté lista para su uso.

Colocar la batería

1. Coloque la batería (4) en el soporte de la batería de la herramienta de batería compatible. La batería (4) debe encajar de forma audible.

Retirar la batería

1. Pulse el botón de desbloqueo (6) de la batería (4) y saque la batería (4) del soporte de la herramienta de batería compatible.

8.3 Comprobar el estado de carga de la batería

El indicador de nivel de carga (5) indica el nivel de carga de la batería (4).

El estado de carga de la batería se indica mediante el encendido de la luz LED correspondiente.

1. Pulse el botón de la batería (4) para visualizar el estado de carga (7).

LED de la batería	Estado de carga
rojo-naranja-verde	Batería llena
rojo-naranja	Batería cargada parcialmente
rojo	Batería descargada

8.4 Baterías agotadas

- Un tiempo de funcionamiento considerablemente corto pese a haberse recargado la batería, indica que esta está agotada y que hay que sustituirla. Utilice únicamente baterías de repuesto originales.
- Respete siempre las indicaciones de seguridad aplicables, así como las normas e indicaciones sobre protección del medioambiente (véase "Eliminación y reciclaje").

9 Conexión eléctrica

La conexión cumple las disposiciones VDE y DIN pertinentes. La conexión a la red por parte del cliente, así como el cable alargador utilizado deben cumplir estas normas.

9.1 Indicaciones importantes

Cuando la batería se ha sobrecalentado, el proceso de carga se interrumpe y el cargador se apaga. Una vez que la batería se ha enfriado, se puede reanudar el proceso de carga.

Tipo de conexión Y

Si fuera necesario sustituir el cable de conexión a la red, debe realizarlo el fabricante o su agente representante para evitar riesgos de seguridad.

10 Limpieza



ADVERTENCIA

Retire la clavija de conexión de la toma de enchufe antes de cualquier trabajo en el cargador.

- Limpie el producto con un paño seco o un pincel.
- No utilice agua ni objetos metálicos.

11 Mantenimiento

El producto no requiere mantenimiento.

12 Almacenamiento

1. Retire la batería del producto antes de un almacenamiento prolongado (p. ej., en invierno).
2. Limpie el producto e inspecciónelo en busca de daños.
3. Almacene la batería parcialmente cargada.
4. Compruebe el nivel de carga de la batería cada tres meses durante el almacenamiento.
5. Recargue la batería si es necesario.

Almacene la batería en un lugar oscuro, seco y sin riesgo de heladas que no esté al alcance de los niños.

El rango de temperatura de almacenamiento es de 0 °C a 45 °C.

Conserve el producto en su embalaje original.

13 Pedido de piezas de repuesto

Piezas de repuesto / accesorios

Batería SBP2.0 - N.º de artículo:	7909201708
Batería SBP4.0 - N.º de artículo:	7909201709
Cargador SBC2.4A - N.º de artículo:	7909201710
Cargador SBC4.5A - N.º de artículo:	7909201711
Cargador SDBC2.4A - N.º de artículo:	7909201712
Cargador SDBC4.5A - N.º de artículo:	7909201713

Encontrará las piezas de repuesto y los accesorios en nuestro centro de servicio. Para ello, escanee el código QR que aparece en la portada.

14 Eliminación y reciclaje

Notas sobre el embalaje



Los materiales de embalaje son reciclables. Deseche los embalajes de forma respetuosa con el medio ambiente.

Notas sobre la Ley alemana de aparatos eléctricos y electrónicos (ElektroG)



¡Los residuos de equipos eléctricos y electrónicos no forman parte de la basura doméstica, sino que deben recogerse o eliminarse por separado!

- ¡Antes de la entrega, deben retirarse, libres de daños, las baterías usadas o las baterías recargables que no vengan instaladas de manera permanente en el aparato usado! Su eliminación está regulada por la ley alemana de baterías.
- Los propietarios o usuarios de aparatos eléctricos y electrónicos están legalmente obligados a devolverlas después de su uso.
- ¡El usuario final es responsable de eliminar sus datos personales en el aparato usado que se va a desechar!
- El símbolo del contenedor con ruedas tachado significa que los equipos eléctricos y electrónicos no deben desecharse junto con la basura doméstica.
- Los residuos de equipos eléctricos y electrónicos se pueden entregar de forma gratuita en los siguientes lugares:
 - Puntos públicos de eliminación o recogida (p. ej., obras públicas municipales)
 - Puntos de venta de dispositivos electrónicos (físicos y online), siempre que los distribuidores comerciales estén obligados a retirarlos o los ofrezcan voluntariamente.
 - Puede entregar hasta tres aparatos eléctricos usados por tipo de aparato, con una longitud máxima de canto de 25 centímetros, de forma gratuita sin necesidad de adquirir previamente un aparato nuevo del fabricante o bien llevarlos a otro punto de recogida autorizado en su zona.
 - En el correspondiente servicio de atención al cliente podrá encontrar condiciones de devolución adicionales de los fabricantes y distribuidores.
- Si el fabricante entrega un aparato eléctrico nuevo a un domicilio particular, el fabricante puede encargarse de que el aparato eléctrico usado sea recogido de forma gratuita a petición del usuario final. Para ello, póngase en contacto con el servicio de atención al cliente del fabricante.

- Estas declaraciones solo se aplican a los aparatos instalados y vendidos en los países de la Unión Europea y sujetos a la Directiva Europea 2012/19/UE. En países fuera de la Unión Europea, se pueden aplicar diferentes regulaciones a la eliminación de residuos de equipos eléctricos y electrónicos.

Eliminación de la batería de iones de litio



Desmontaje de la batería antes de desechar el aparato!

- No arroje las baterías a la basura doméstica, al fuego (peligro de explosión) ni al agua. Las baterías dañadas pueden dañar el medioambiente y su salud si se escapan vapores o líquidos tóxicos.
- Las baterías defectuosas o gastadas deben reciclarse de acuerdo con la directiva 2006/66/CE.
- Entregue el aparato y el cargador en un centro de reciclaje. Las piezas de plástico y metal utilizadas pueden separarse por tipos y así reciclarse.
- Deshágase de las baterías cuando se descarguen. Recomendamos cubrir los polos con una tira adhesiva como protección ante un cortocircuito. No abra la batería.
- Deseche la batería de acuerdo con las disposiciones locales. Entregue las baterías consumidas en un punto de recogida de baterías viejas donde se realice un reciclaje respetuoso con el medioambiente. Consulte a su empresa local de eliminación de residuos al respecto.

15 Condiciones de garantía - Serie Scheppach 20 V IXES

Fecha de revisión 11.07.2023

Estimado cliente:

Nuestros productos son sometidos a un estricto control de calidad. En caso de que un producto siga sin funcionar correctamente, lo lamentamos mucho y le rogamos que se ponga en contacto con nuestro servicio técnico en la dirección indicada a continuación. También estaremos encantados de atenderle por teléfono a través del número de servicio. Las siguientes indicaciones tienen por objeto ayudarle a garantizar una tramitación y liquidación sin problemas en caso de siniestro.

Para hacer valer las reclamaciones de garantía se aplica lo siguiente:

1. **Estas condiciones de garantía** regulan nuestros servicios adicionales de garantía del fabricante para compradores (usuarios finales particulares) de productos nuevos. Las reclamaciones de garantía legales no se ven afectadas por esta garantía. Estas son responsabilidad del distribuidor comercial al que compró el producto.
2. **El servicio de garantía** se extiende exclusivamente a los defectos en un producto nuevo adquirido por usted que se basan en un defecto material o de fabricación y está, a nuestra discreción, limitada a la reparación de tales defectos de forma gratuita o a la sustitución del producto (si es necesario, también la sustitución por un modelo sucesor). Los productos o piezas sustituidos pasarán a ser de nuestra propiedad. Tenga en cuenta que nuestros productos no están diseñados para uso comercial, artesanal ni profesional. Por lo tanto, una reclamación de garantía no es válida si el producto se ha utilizado en operaciones comerciales, artesanales o industriales dentro del periodo de garantía o si se ha sometido a un esfuerzo equivalente.
3. **Quedan excluidos de nuestros servicios de garantía:**
 - Daños en el producto causados por la inobservancia de las instrucciones de montaje, instalación incorrecta, inobservancia del manual de instrucciones (p. ej., conexión a una tensión de red o tipo de corriente incorrectos) o de las disposiciones de mantenimiento y seguridad o por el uso del producto en condiciones ambientales inadecuadas, así como por falta de cuidado y mantenimiento.

- Daños en el producto causados por un uso incorrecto o inadecuado (como la sobrecarga del producto o el uso de herramientas o accesorios no homologados), la penetración de cuerpos extraños en el producto (como arena, piedras o polvo), daños de transporte, uso de la fuerza o influencias externas (como daños causados por caídas).
- Daños en el producto o en partes del producto atribuibles al desgaste previsto, normal (de funcionamiento) u otro desgaste natural, así como daños y/o deterioro de piezas de desgaste.
- Defectos en el producto causados por el uso de accesorios, suplementos o piezas de repuesto que no sean piezas originales o que no se utilicen según lo previsto.
- Productos en los que se hayan realizado cambios o modificaciones.
- Desviaciones menores del estado nominal que sean irrelevantes para el valor y la usabilidad del producto.
- Productos en los que se hayan efectuado reparaciones por cuenta propia, en particular por un tercero no autorizado.
- Si el marcado del producto o la información de identificación del producto (etiqueta adhesiva de la máquina) está ausente o es ilegible.
- Productos que muestren una gran suciedad y, por tanto, sean rechazados por el personal de servicio.
- En general, quedan excluidas de este servicio de garantía las reclamaciones por daños y perjuicios, así como los daños consecuenciales.

4. **El periodo de garantía** es regularmente de **5 años** (12 meses para pilas/baterías) y comienza con la fecha de compra del producto. La fecha que figura en el recibo de compra original es determinante. Las reclamaciones de garantía deben realizarse inmediatamente después de detectarse la necesidad de efectuarlas. Queda excluida la presentación de reclamaciones de garantía tras la expiración del periodo de garantía. La reparación o sustitución del producto no da lugar a una extensión del periodo de garantía, ni se inicia un nuevo periodo de garantía por este servicio para el producto o para cualquier pieza de repuesto instalada. Esto también se aplica a la utilización de servicios técnicos in situ. El producto en cuestión debe presentarse o devolverse al centro de servicio al cliente en un estado limpio, junto con una copia del recibo de compra, que debe incluir la fecha de compra y la denominación del producto. Si un producto se devuelve incompleto, sin el volumen de suministro completo, se descontará/deducirá el valor de los accesorios que falten si se sustituye el producto o se efectúa un reembolso. Los productos parcial o totalmente desmontados no se aceptarán como reclamación de garantía. En caso de reclamación injustificada o fuera del periodo de garantía, los gastos de transporte y el riesgo de transporte correrán generalmente a cargo del comprador. **Notifique con antelación al centro de servicio (véase a continuación) una reclamación de garantía.** Como norma general, se conviene que el producto defectuoso con una breve descripción del fallo se enviará mediante devolución organizada o, en caso de reparación fuera del periodo de garantía, con franqueo suficiente, observando las directrices de embalaje y envío correspondientes, a la dirección de servicio indicada a continuación. **Tenga en cuenta que su producto (según el modelo) debe estar sin material de operación en el momento de la devolución por razones de seguridad.** El producto enviado a nuestro centro de servicio debe embalarse de tal forma que se eviten daños en el producto reclamado durante el transporte. Tras la reparación/sustitución, le devolveremos el producto sin coste alguno. Si los productos no pueden ser reparados ni sustituidos, se puede hacer un reembolso monetario de hasta el precio de compra del producto defectuoso a nuestra entera discreción, teniendo en cuenta cualquier deducción por deterioro y desgaste. Estos servicios de garantía benefician únicamente al comprador particular original y no son cedibles ni transferibles.

- Extensión del periodo de garantía a 10 años:** Scheppach ofrece una extensión de garantía adicional de 5 años para los productos de la serie Scheppach 20 V. Con ello, el periodo de garantía total de estos productos asciende a 10 años. Se exceptúan pilas/baterías, cargadores y accesorios. Esta extensión de garantía puede reclamarse registrando su producto Scheppach de esta gama en línea en <https://garantie.scheppach.com> a más tardar 30 días desde la fecha de compra. Después de registrarse correctamente en línea, recibirá la confirmación de la extensión de la garantía relacionada con el artículo.
- Para presentar** su reclamación de garantía, **póngase en contacto con nuestro centro de servicio.**

Utilice preferentemente el formulario de nuestra página web: <https://www.scheppach.com/de/service>

No nos envíe ningún producto sin antes ponerse en contacto y registrarse en nuestro centro de servicio.

El contacto inicial con nuestro centro de servicio es un requisito previo obligatorio para hacer uso de estas declaraciones de garantía. Las reclamaciones de garantía deben realizarse en un plazo de 14 días desde la constatación del defecto antes de que expire el periodo de garantía. Para ello, se requiere el recibo de compra original y, dado el caso, la confirmación de la extensión de la garantía relacionada con el artículo.

- Plazo de tramitación** - Por regla general, resolvemos las reclamaciones en un plazo de 14 días a partir de la recepción en nuestro centro de servicio. Si, en casos excepcionales, se supera el plazo de tramitación mencionado, le informaremos con la debida antelación.
- Por lo general, las piezas de desgaste quedan excluidas de la garantía.** - Las piezas de desgaste son: a) las pilas/baterías suministradas, adosadas y/o montadas, así como b) todas las piezas de desgaste dependientes del modelo (incluidas correas, hojas de sierra, herramientas de inserción, discos de amolado, filtros, cepillos de carbón, etc.; véase el manual de instrucciones). Quedan excluidas de la garantía las pilas o baterías muy descargadas o dañadas en la carcasa y/o en los polos de la batería.
- Estimación de costes** - Los productos que no estén o hayan dejado de estar cubiertos por la garantía serán reparados con cargo. Previa solicitud a nuestro centro de servicio, puede enviar los productos defectuosos para obtener una estimación de costes y, si es necesario, dar al centro de servicio su aprobación por escrito (por correo postal o electrónico) para la reparación. Sin la aprobación de la reparación, no se realizará ninguna otra tramitación.
- No se podrán hacer valer otras reclamaciones distintas** de las mencionadas anteriormente.

Las condiciones de garantía solo son válidas en la versión vigente en el momento de la reclamación y pueden consultarse en nuestra página web (www.scheppach.com) si procede.

En caso de traducciones, la versión alemana es siempre predominante.

Scheppach GmbH - Günzburger Str. 69 - 89335 Ichenhausen (Alemania)

Teléfono: +800 4002 4002 - Correo electrónico: customerservice.ES@scheppach.com -

Internet: <https://www.scheppach.com>

No reservamos el derecho de modificar estas condiciones de garantía en cualquier momento y sin previo aviso.

16 Declaración de conformidad UE

Declaración de conformidad original

Fabricante:

Scheppach GmbH
Günzburger Straße 69
D-89335 Ichenhausen

Declaramos, bajo nuestra exclusiva responsabilidad, que el producto aquí descrito cumple las directivas y normas aplicables.

Marca: **SCHEPPACH**
Denominación del art.: **STARTER-KIT SBSK4.0**
N.º de art. **7909201721**

Directivas UE:

2014/30/EU, 2014/35/EU, 2011/65/EU*

* El asunto descrito más arriba de la declaración cumple las disposiciones de la Directiva 2011/65/UE del Parlamento Europeo y el Consejo del 8 de junio de 2011 sobre restricciones a la utilización de determinadas sustancias peligrosas en aparatos eléctricos y electrónicos.

Normas aplicadas:

EN 62841-1:2015/A11:2022 Annex K; EN 60335-1:2012/A15:2021;
EN 60335-2-29:2021/A1:2021; EN 62233:2008;
IEC 62133-2:2017; IEC 62133-2:2017/AMD1:2021;
EN IEC 55014-1:2021; EN IEC 55014-2:2021;
EN IEC 61000-3-2:2019/A1:2021; EN 61000-3-3:2013/A2:2021

Apoderado de la documentación:

Simon Schunk
Günzburger Str. 69
D-89335 Ichenhausen
Ichenhausen, 16.10.2023



i. V. Simon Schunk

Division Manager Product Center



i. V. Andreas Pecher
Andreas Pecher
Head of Project Management

Índice

1	Introdução	81
2	Descrição do produto	81
3	Âmbito de fornecimento	81
4	Utilização correta	81
5	Indicações de segurança	83
6	Dados técnicos	84
7	Antes da colocação em funcionamento	85
8	Operação	85
9	Ligação elétrica	86
10	Limpeza	87
11	Manutenção	87
12	Armazenamento	87
13	Encomenda de peças sobresselentes	87
14	Eliminação e reciclagem	88
15	Condições de garantia – Série Scheppach 20V IXES	89
16	Declaração de conformidade UE	92

Explicação dos símbolos no produto

	Atenção! A inobservância dos sinais de segurança e das indicações de aviso afixadas no produto, assim como das indicações de segurança e instruções de comando podem resultar em ferimentos graves ou mesmo fatais.		Não atire o produto para a água.
	Leia e siga o manual de instruções e as indicações de segurança antes da colocação em funcionamento!		Não exponha o produto a forte radiação solar por tempo prolongado nem o coloque sobre elementos de aquecimento (máx. 50 °C).
	Classe de proteção II (isolamento duplo)		Botão indicador do estado de carga
	Fusível		Indicador do estado de carga
	O produto é adequado apenas para a utilização em interiores.		Bateria de iões de lítio
	Não atire o produto para o fogo.		O produto cumpre as diretivas europeias em vigor.

1 Introdução

Fabricante:

Scheppach GmbH

Günzburger Straße 69

D-89335 Ichenhausen, Alemanha

Desejamos-lhe muita satisfação e sucesso ao trabalhar com o seu novo produto. O manual de instruções faz parte do produto. Ele contém indicações importantes sobre a segurança, utilização e eliminação. Antes de utilizar o produto, familiarize-se com todas as indicações de segurança e operação. Utilize o produto apenas conforme descrito e para as áreas de aplicação indicadas. Em caso de cedência do produto a terceiros, entregue juntamente toda a documentação.

Nota:

De acordo com a legislação vigente relativa à responsabilidade pelos produtos, o fabricante deste produto não é responsável por danos que ocorram nele ou através dele nas seguintes situações:

- Manuseio incorreto
- Incumprimento do manual de instruções
- Reparações efetuadas por técnicos terceiros não autorizados
- Incorporação e substituição de peças sobresselentes que não sejam de origem
- Utilização incorreta
- Falhas da instalação elétrica em caso de incumprimento dos regulamentos elétricos e disposições VDE 0100, DIN 57113 / VDE0113.

2 Descrição do produto

1. Base da bateria
2. Carregador
3. Barra de LED
4. Bateria
5. Indicador do estado de carga
6. Botão de desbloqueio
7. Botão indicador do estado de carga
8. Suspensão na parede

3 Âmbito de fornecimento



AVISO

O produto e os materiais de embalagem não são brinquedos!

As crianças não devem brincar com sacos de plástico, películas e peças pequenas! Risco de ingestão e asfixia!

Pos.	Quantidade	Designação
2.	1 x	Carregador 20 V 2,4 A (N.º art.º 7909201710)
4.	1 x	Bateria 20 V 4Ah (N.º art.º 7909201709)
	1 x	Manual de instruções

4 Utilização correta

O carregador faz parte da série Scheppach 20V IXES e serve para carregar as baterias da série Scheppach 20V IXES.

A bateria faz parte da série Scheppach 20V IXES e pode ser utilizada com produtos da série Scheppach 20V IXES. A bateria só deve ser carregada com carregadores da série Scheppach 20V IXES.

O produto só deve ser utilizado para a sua finalidade especificada. Qualquer outra utilização é considerada incorreta. Os danos ou ferimentos daí resultantes serão da responsabilidade da entidade operadora/operador e não do fabricante.

Faz igualmente parte da utilização correta o cumprimento das indicações de segurança, assim como das instruções de montagem e das indicações de operação no manual de instruções.

As pessoas responsáveis pela operação e manutenção da ferramenta deverão estar familiarizadas com a mesma e ser instruídas relativamente aos possíveis perigos.

Qualquer alteração no produto isenta o fabricante de toda e qualquer responsabilidade por danos daí resultantes.

O produto só pode ser operado com peças e acessórios originais do fabricante.

As instruções de segurança e de manutenção, os procedimentos de trabalho do fabricante, bem como as dimensões constantes nos Dados Técnicos devem ser observados.

Tenha em atenção que os nossos produtos não foram construídos para utilização em ambientes comerciais, artesanais ou industriais. Não assumimos qualquer garantia, se o produto for utilizado em ambientes comerciais, artesanais, industriais ou equivalentes.

Explicação das palavras de sinalização no manual de instruções

PERIGO

Palavra de sinalização para identificar uma situação iminentemente perigosa que, se não for evitada, resultará em morte ou ferimentos graves.

AVISO

Palavra de sinalização para identificar uma situação potencialmente perigosa que, se não for evitada, poderá resultar em morte ou ferimentos graves.

CUIDADO

Palavra de sinalização para identificar uma situação potencialmente perigosa que, se não for evitada, poderá resultar em ferimentos menores ou moderados.

ATENÇÃO

Palavra de sinalização para identificar uma situação potencialmente perigosa que, se não for evitada, poderá resultar em danos materiais ao produto ou património/propriedade.

5 Indicações de segurança

AVISO

Leia todas as indicações de segurança, instruções, ilustrações e dados técnicos que vêm com esta ferramenta elétrica.

O incumprimento das instruções que se seguem poderá causar choques elétricos, incêndio e/ou ferimentos graves.

CUIDADO

Perigo de explosão!

Nunca carregue baterias não recarregáveis.

Guarde todas as indicações de segurança e instruções para uso futuro.

O termo "ferramenta elétrica" utilizado nas indicações de segurança refere-se a ferramentas elétricas alimentadas pela rede elétrica (com cabo de alimentação) ou a ferramentas elétricas alimentadas por bateria (sem cabo de alimentação).

Indicações de segurança para carregadores

ATENÇÃO

Respeite as indicações de segurança e notas nas instruções de serviço de todos os produtos compatíveis que utilize.

- Este produto pode ser utilizado por crianças a partir dos 8 anos de idade e por pessoas com capacidades físicas, sensoriais ou mentais reduzidas ou com falta de experiência e conhecimentos, desde que sejam supervisionadas ou instruídas acerca da utilização segura do produto e compreendam os perigos daí resultantes. Crianças não devem brincar com o aparelho. A limpeza e manutenção pelo utilizador não devem ser efetuadas por crianças sem supervisão.

Utilização e manuseio da ferramenta a bateria

- Carregue as baterias apenas com carregadores recomendados pelo fabricante.** Se utilizar um carregador adequado a um determinado tipo de bateria para carregar outras baterias, existe o perigo de incêndio.
- Utilize apenas as baterias previstas para o efeito nas ferramentas elétricas.** A utilização de outras baterias pode levar a ferimentos e perigo de incêndio.
- Mantenha a bateria não utilizada afastada de cliques, moedas, chaves, pregos, parafusos ou outros pequenos objetos metálicos que possam provocar uma ligação em ponte dos contactos.** Um curto-circuito entre os contactos da bateria pode causar queimaduras ou incêndio.
- Em caso de utilização indevida, pode verter líquido da bateria. Evite o contacto com o mesmo. Em caso de contacto accidental, lave com água. Se o líquido entrar em contacto com os olhos, consulte adicionalmente um médico.** Líquido da bateria vazado poderá provocar irritações da pele ou queimaduras.

Indicações de segurança específicas

- **Não utilize uma bateria danificada ou alterada.** Baterias danificadas ou alteradas podem comportar-se de modo imprevisível e levar a um incêndio, a uma explosão ou um perigo de ferimentos.

- **Não exponha uma bateria ao fogo ou a altas temperaturas.** Fogo ou temperaturas superiores a 130 °C podem provocar uma explosão.
- **Siga todas as instruções de carregamento e nunca carregue a bateria ou a ferramenta a bateria fora da gama de temperaturas especificada no manual de instruções.** Um carregamento incorreto ou fora da gama de temperaturas permitida pode destruir a bateria e aumentar o perigo de incêndio.
- Antes da colocação em funcionamento, certifique-se de que a tensão de rede corresponde à tensão de serviço na placa de características.

Assistência

- **Nunca efetue uma manutenção de baterias danificadas.** Toda e qualquer manutenção de baterias deve ser feita pelo fabricante ou por um centro de manutenção autorizado.

Indicações de segurança especiais para aparelhos a bateria

ATENÇÃO

Respeite as indicações de segurança e notas nas instruções de serviço de todos os produtos compatíveis que utilize.

- **Assegure-se de que o aparelho está desligado antes de colocar a bateria.** A colocação de uma bateria numa ferramenta elétrica que esteja ligada pode causar acidentes.
- **Carregue as baterias apenas no interior, porque o carregador se destina apenas a isso. Perigo devido a choque elétrico.**
- **Para reduzir o perigo de choque elétrico, puxe a ficha do carregador para fora da tomada antes de o limpar.**
- **Não exponha a bateria a forte radiação solar por tempo prolongado nem a coloque sobre elementos de aquecimento.** O calor danifica a bateria e existe perigo de explosão.
- **Deixe uma bateria quente arrefecer antes de a carregar.**
- **Não abra a bateria e evite danos mecânicos da bateria.** Existe perigo de curto-circuito e podem libertar-se vapores que irritam as vias respiratórias. Providencie ar fresco e peça ajuda médica adicionalmente.
- **Não utilize acessórios que não sejam recomendados pelo fabricante.** Tal pode provocar choque elétrico ou incêndio.

6 Dados técnicos

Carregador	SBC2.4A
Entrada / input	
Tensão nominal	230 – 240 V~ 50 Hz
Admissão nominal	65 W
Fusível (interno)	3,15 A
Saída / output	
Tensão nominal	21,5 V
Corrente nominal	2,4 A
Classe de proteção	II (isolamento duplo)

Bateria (íões de lítio)	SBP4.0
Quantidade de células de bateria	10
Tensão nominal	máx. 20 V 
Capacidade	4,0 Ah
Energia	80 Wh
Temperatura máx.	50 °C
Temperatura durante o processo de carga	4 °C – 40 °C
Temperatura durante o funcionamento	-20 °C – 50 °C
Temperatura durante o armazenamento	0 °C – 45 °C

Reservam-se alterações técnicas!

7 Antes da colocação em funcionamento

7.1 Montagem do carregador na parede

AVISO

- Antes da montagem na parede, deve-se verificar se, na área dos furos, não existem linhas na parede que possam ser danificadas.
- Instale o cabo de rede de modo que não se torne um obstáculo e que ninguém o possa puxar inadvertidamente.
- As crianças não devem brincar com o produto, mesmo que esteja suspenso na parede.
- Desaconselha-se a montagem atrás de portas e na respetiva área de rotação, visto existir perigo de arrancar o produto ou de o danificar de outra forma.

AVISO

O produto nunca deve ser operado sobre uma base combustível.

AVISO

O produto nunca deve ser operado sobre uma superfície molhada.

* = não incluídas no âmbito de fornecimento!

Na parte posterior, o carregador possui dois orifícios para a montagem na parede com dois parafusos*. O mesmo pode ser suspenso numa parede, respeitando as indicações de segurança e as dimensões indicadas (ver Fig. 3).

8 Operação

8.1 Carregar a bateria

Carregue a bateria a uma temperatura ambiente de 4 °C a 40 °C.

1. Faça deslizar a bateria (4) na base da bateria (1) até ao batente.
2. Insira a ficha de rede na tomada. A barra de LED (3) ilumina-se a verde.
3. Quando o processo de carga começa, a barra de LED (3) pisca a verde.

- A barra de LED (3) ilumina-se a verde, ao terminar o processo de carga. A bateria (4) está operacional.

ATENÇÃO

- Caso a barra de LED pisque a vermelho, isso significa que a bateria sobreaqueceu e não pode ser carregada.
- Caso a barra de LED pisque alternadamente a vermelho e verde, a bateria está avariada.

- Puxe a bateria (4) para fora da base da bateria (1).
- Aguarde, no mínimo, 15 minutos, para começar um novo processo de carga. Para isso, retire a ficha de rede da tomada.

8.2 Colocar/retirar a bateria



CUIDADO

Perigo de ferimentos!

Aplique a bateria apenas quando a ferramenta a bateria estiver pronta para a utilização.

Colocar a bateria

- Faça deslizar a bateria (4) na base da bateria da ferramenta a bateria compatível. A bateria (4) encaixa de forma audível.

Retirar a bateria

- Prima o botão de desbloqueio (6) da bateria (4) e retire a bateria (4) da base da bateria da ferramenta a bateria compatível.

8.3 Verificar o estado de carga da bateria

O indicador do estado de carga (5) sinaliza o estado de carga da bateria (4).

O estado de carga da bateria é indicado quando a luz LED correspondente se acende.

- Na bateria (4), prima o botão indicador do estado de carga (7).

LED na bateria	Estado de carga
vermelho-laranja-verde	Bateria carregada
vermelho-laranja	Bateria parcialmente carregada
vermelho	Bateria descarregada

8.4 Baterias gastas

- Um tempo de utilização significativamente reduzido apesar do carregamento indica que a bateria está gasta e precisa de ser substituída. Utilize apenas baterias sobresselentes originais.
- Em cada caso, respeite as correspondentes indicações de segurança aplicáveis, bem como as disposições e recomendações de proteção ambiental (ver "Eliminação e reciclagem").

9 Ligação elétrica

A ligação cumpre as normas VDE e DIN relevantes. A conexão de rede por parte do cliente, assim como a linha de prolongamento utilizada, deverão corresponder a essas normas.

9.1 Notas importantes

Após o sobreaquecimento da bateria, o processo de carga termina e o carregador é desligado. Quando a bateria tiver arrefecido, o processo de carga pode ser retomado.

Tipo de ligação Y

Se for necessária a substituição do cabo de ligação à rede, a mesma deverá ser efetuada pelo fabricante ou pelo seu representante, para evitar riscos de segurança.

10 Limpeza

AVISO

Antes de qualquer trabalho no carregador, retire sempre a ficha da tomada.

- Limpe o produto com um pano seco ou com um pincel.
- Não utilize água ou objetos metálicos.

11 Manutenção

O produto é livre de manutenção.

12 Armazenamento

1. Antes de um armazenamento prolongado (p. ex., para o inverno), retire a bateria do produto.
2. Limpe o produto e verifique se apresenta danos.
3. Armazene a bateria parcialmente carregada.
4. A cada três meses de armazenamento, verifique o estado de carga da bateria.
5. Em caso de necessidade, recarregue a bateria.

Armazene a bateria num local escuro, seco, ao abrigo de temperaturas negativas e fora do alcance das crianças.

A temperatura ideal de armazenamento situa-se entre 0 °C e 45 °C.

Guarde o produto na embalagem original.

13 Encomenda de peças sobresselentes

Peças sobresselentes / acessórios

Bateria SBP2.0 N.º de artigo:	7909201708
Bateria SBP4.0 N.º de artigo:	7909201709
Carregador SBC2.4A N.º de artigo:	7909201710
Carregador SBC4.5A N.º de artigo:	7909201711
Carregador SDBC2.4A N.º de artigo:	7909201712
Carregador SDBC4.5A N.º de artigo:	7909201713

Entre em contacto com o nosso centro de assistência para obter peças sobresselentes e acessórios. Para isso, utilize o código QR na capa.

14 Eliminação e reciclagem

Notas relativas à embalagem



Os materiais de embalagem são recicláveis. Elimine as embalagens de forma respeitadora do ambiente.

Notas relativas à legislação alemã sobre aparelhos elétricos e eletrónicos (ElektroG)



Os aparelhos elétricos e eletrónicos usados não pertencem no lixo doméstico, devendo ser alvo de uma recolha ou eliminação separadas!

- As baterias e pilhas usadas que não estejam montadas de modo fixo no aparelho usado devem ser retiradas sem as destruir antes da entrega do aparelho! A sua eliminação é regulada pela legislação relativa a baterias.
- Os proprietários ou utilizadores de aparelhos elétricos e eletrónicos são legalmente obrigados a devolver os mesmos após a sua utilização.
- O utilizador final tem a responsabilidade pela eliminação dos seus dados pessoais no aparelho usado a ser eliminado!
- O símbolo do caixote do lixo riscado significa que aparelhos usados elétricos ou eletrónicos não devem ser eliminados no lixo doméstico.
- Os aparelhos usados elétricos e eletrónicos podem ser entregues sem custos nos seguintes pontos:
 - Centros de recolha ou de eliminação públicos (p. ex. depósitos municipais)
 - Pontos de venda de aparelhos elétricos (lojas físicas e online), desde que o revendedor esteja obrigado a aceitar a devolução ou a aceite de livre vontade.
 - Pode entregar sem custos até três aparelhos elétricos usados com um comprimento de até 25 centímetros ao fabricante sem que tenha de comprar um aparelho novo ou a outro centro de recolha autorizado na sua vizinhança.
 - Para se informar acerca de condições de devolução adicionais dos fabricantes e distribuidores, queira entrar em contacto com o respetivo serviço de apoio ao cliente.
- Em caso de fornecimento de um aparelho elétrico novo por parte do fabricante a um domicílio, este pode efetuar a recolha sem custos do aparelho elétrico usado a pedido do utilizador final. Para tal, entre em contacto com o serviço de apoio ao cliente do fabricante.
- Estas declarações são apenas válidas para aparelhos que sejam instalados e vendidos nos países da União Europeia e que estejam sujeitos à Diretiva Europeia 2012/19/UE. Em países fora da União Europeia, a eliminação de aparelhos usados elétricos e eletrónicos poderá estar regulada por outra legislação divergente.

Notas sobre baterias de iões de lítio



Desmontar a bateria antes da eliminação do aparelho!

- Não atire a bateria para o lixo doméstico, para o fogo (perigo de explosão) ou para a água. Baterias danificadas podem prejudicar o ambiente e a sua saúde, caso ocorra uma fuga de vapores ou líquidos tóxicos.
- Baterias com defeito ou gastas devem ser recicladas em conformidade com a diretiva 2006/66/CE.
- Entregue o aparelho e o carregador a um ponto de reciclagem. As peças de plástico e de metal utilizadas podem ser separadas, tal possibilitando a sua reciclagem.

- Elimine baterias no estado descarregado. Recomendamos a cobertura dos polos com fita adesiva, para proteger contra um curto-circuito. Não abra a bateria.
- Elimine as baterias de acordo com as normas locais. Entregue baterias a um ponto de recolha de baterias usadas, onde elas poderão ser recicladas. Para isto, consulte o serviço local de recolha de resíduos.

15 Condições de garantia – Série Scheppach 20V IXES

Data de revisão 11.07.2023

Prezado cliente,

os nossos produtos são submetidos a um rigoroso controlo de qualidade. No entanto, se um produto não funcionar na perfeição, lamentamos profundamente o facto e pedimos-lhe para entrar em contacto com o nosso serviço de assistência, através do endereço indicado abaixo. Estamos igualmente à sua disposição através do número de telefone de assistência. As recomendações seguintes deverão ser-lhe úteis para um processamento e regularização sem problemas em caso de danos.

É válido o seguinte para a validação de reivindicações de garantia:

1. **Estas condições de garantia** regem as nossas prestações adicionais de garantia do fabricante para compradores (consumidores finais particulares) de novos produtos. Os direitos de garantia legais não são afetados por esta garantia. Os mesmos são da responsabilidade do revendedor a quem o produto foi adquirido..
2. **As prestações da garantia** abrangem exclusivamente deficiências de um produto novo adquirido por si que se devam a uma falha de material ou de fabricação e limitam-se, segundo o nosso critério, à reparação gratuita de tais deficiências ou à substituição do produto (eventualmente, também à substituição por um modelo posterior). Os produtos ou peças substituídos passarão a ser nossa propriedade. Tenha em consideração que, de acordo com a finalidade, os nossos produtos não foram construídos para utilização em ambientes comerciais, artesanais ou profissionais. Por esse motivo, a garantia não se aplica, se o produto tiver sido utilizado para fins comerciais, artesanais ou industriais ou tiver sido exposto a exigências equivalentes dentro do período da garantia.
3. **Excetua-se das nossas prestações de garantia:**
 - Os danos no produto resultantes da inobservância das instruções de montagem, de uma instalação incorreta, da inobservância do manual de instruções (p. ex., ligação a uma tensão de corrente ou tipo de corrente errados) ou das recomendações de manutenção e segurança, bem como devido à utilização do produto sob condições ambientais inadequadas ou a cuidados e manutenção insuficientes.
 - Danos no produto resultantes de uma utilização indevida ou inadequada (como, p. ex., sobrecarga do produto ou utilização de ferramentas ou acessórios não admissíveis), da penetração de corpos estranhos no produto (como, p. ex., areia, pedras ou pó), de danos de transporte, do emprego de força ou de efeitos externos (como, p. ex., danos por queda).
 - Danos no produto ou partes do produto que se devam a um desgaste conforme à finalidade, habitual (inerente ao funcionamento) ou natural, bem como a danos e/ou deterioração de peças de desgaste.
 - Deficiências no produto provocadas pela utilização de acessórios, complementos ou peças sobresselentes não originais ou que não sejam conformes à finalidade.
 - Produtos nos quais se realizaram alterações ou modificações.
 - Desvios mínimos das características nominais irrelevantes para o valor e aptidão para a utilização do produto.
 - Produtos nos quais se tenham realizado reparações arbitrárias ou outras, em particular, por terceiros não autorizados.

- Quando a identificação no produto ou as informações de identificação do produto (autocolante na máquina) estejam ausentes ou ilegíveis.
 - Produtos que apresentem forte sujidade e, por conseguinte, sejam rejeitados pelo pessoal da assistência.
 - Em geral, os pedidos de indemnização e danos consequenciais estão excluídos destas prestações de garantia.
4. Por norma, o **período de garantia** é de **5 anos** (12 meses, no caso das baterias), iniciando-se na data de compra do produto. É determinante a data no recibo de compra original. Os direitos de garantia devem ser acionados sem demora após a respetiva tomada de conhecimento. A validação de reivindicações de garantia deixa de ter efeito após o fim do período de garantia. A reparação ou substituição do produto não ocasiona um prolongamento do período de garantia nem é iniciado um novo período de garantia resultante da intervenção no produto ou para eventuais peças sobresselentes montadas. Tal é igualmente válido caso se recorra à assistência local. O produto em causa deve ser apresentado ou enviado ao centro de assistência em bom estado de limpeza, acompanhado de uma cópia do recibo de compra especificando a data de compra e a designação do produto. Se um produto for enviado incompleto, sem o âmbito de fornecimento integral, o valor dos acessórios em falta será faturado / deduzido, caso o produto seja substituído ou se realize um reembolso. Os produtos total ou parcialmente desmontados não podem ser aceites como reclamação de garantia. Em caso de reclamação não justificada ou fora do período da garantia, por norma, os custos de transporte e o risco de transporte são assumidos pelo comprador. **É favor comunicar previamente uma reclamação de garantia ao centro de assistência (ver abaixo).** Regra geral, fica acordado que o produto avariado é enviado com uma breve descrição da avaria para o endereço de assistência abaixo indicado ao abrigo de uma devolução organizada ou, em caso de reparação fora do período da garantia, devidamente franqueado, respeitando as correspondentes orientações de embalagem e expedição. **Por motivos de segurança, certifique-se de que o seu produto (dependendo do modelo) está isento de todos os suprimentos operacionais quando é devolvido.** Qualquer produto enviado ao nosso centro de assistência deve ser embalado de modo a evitar danos no produto reclamado durante o transporte. Depois de se realizar a reparação / substituição, enviar-lhe-emos o produto gratuitamente. Se os produtos não puderem ser reparados ou substituídos, existe a possibilidade de, ao nosso critério, reembolsar um valor no montante do preço de compra do produto defeituoso, considerando uma dedução devido à deterioração e ao desgaste. Estas prestações de garantia aplicam-se apenas aos primeiros compradores particulares e não são transferíveis nem transmissíveis.
5. **Prolongamento do período de garantia para 10 anos:** A Scheppach oferece um prolongamento adicional da garantia de 5 anos para produtos da série Scheppach 20V. Assim, o período de garantia para estes produtos é de 10 anos, no total. Excluem-se as baterias / acumuladores, carregadores e acessórios. Este prolongamento da garantia pode ser acionado, registando o produto Scheppach desta gama em <https://garantie.scheppach.com>, o mais tardar, 30 dias após a data de compra. Depois de realizar o registo online, receberá a confirmação do prolongamento da garantia referente ao produto.
6. **Para reivindicar o seu direito de garantia, é favor contactar o nosso centro de assistência.**

Utilize, de preferência, o formulário na nossa homepage: <https://www.scheppach.com/de/service>

Agradecemos que não nos envie qualquer produto sem nos contactar previamente e efetuar o registo no nosso centro de assistência.

Para reivindicar estas garantias, o primeiro contacto com o nosso centro de assistência é absolutamente imprescindível. As reivindicações de garantia devem ser acionadas antes de expirar o prazo de garantia, no prazo de 14 dias após deteção da deficiência. Para tal, é necessário o recibo de compra original e, eventualmente, a confirmação do prolongamento da garantia referente ao artigo.

7. **Tempo de processamento** - Regra geral, as reclamações enviadas são processadas no prazo de 14 dias após entrada no nosso centro de assistência. Se, em casos excepcionais, o tempo de processamento referido for excedido, o cliente será informado atempadamente.
8. **Regra geral, as peças de desgaste são excluídas da garantia!** - Por peças de desgaste, entendem-se: a) baterias / acumuladores fornecidos integrados e/ou instalados, bem como b) todas as peças de desgaste relacionadas com o modelo (entre outras, correias, lâminas de serra, ferramentas de aplicação, discos abrasivos, filtros, escovas de carvão, etc. - ver o manual de instruções). Excluem-se das prestações de garantia as baterias ou acumuladores totalmente descarregados ou danificados no invólucro ou respetivos polos.
9. **Estimativa de custos** - Reparamos os produtos não abrangidos ou já não abrangidos pelas prestações de garantia mediante um custo. Em concertação com o nosso centro de assistência, pode enviar os produtos avariados para uma estimativa de custos e, eventualmente, autorizar por escrito (por correio, e-mail) que o centro de assistência proceda à reparação. Sem autorização de reparação, não se realizará qualquer outro procedimento.
10. **Outras reivindicações** que diverjam das referidas não poderão ser invocadas.

As condições de garantia são aplicáveis apenas na versão atual no momento da reclamação e, se necessário, podem ser consultadas na nossa homepage (www.scheppach.com). No caso de traduções, prevalece sempre a versão alemã.

Scheppach GmbH · Günzburger Str. 69 · 89335 Ichenhausen (Alemanha)

Telefone: +800 4002 4002 · E-mail: customerservice.PT@scheppach.com

Internet: <https://www.scheppach.com>

Reservamo-nos permanentemente quaisquer alterações a estas condições de garantia sem aviso prévio.

16 Declaração de conformidade UE

Declaração de conformidade original

Fabricante:

Scheppach GmbH
Günzburger Straße 69
D-89335 Ichenhausen

Declaramos, à nossa exclusiva responsabilidade, que o produto aqui descrito está em conformidade com as diretivas e normas aplicáveis.

Marca: **SCHEPPACH**
Designação art.º: **STARTER-KIT SBSK4.0**
N.º art.º: **7909201721**

Diretivas UE:

2014/30/UE, 2014/35/UE, 2011/65/UE*

* O objeto da declaração descrito acima cumpre com as normas da diretiva 2011/65/UE do Parlamento Europeu e do Conselho de 8 de junho de 2011 relativamente à restrição da utilização de determinadas substâncias perigosas em equipamentos elétricos e eletrónicos.

Normas aplicadas:

EN 62841-1:2015/A11:2022 Anexo K; EN 60335-1:2012/A15:2021;
EN 60335-2-29:2021/A1:2021; EN 62233:2008;
IEC 62133-2:2017; IEC 62133-2:2017/AMD1:2021;
EN IEC 55014-1:2021; EN IEC 55014-2:2021;
EN IEC 61000-3-2:2019/A1:2021; EN 61000-3-3:2013/A2:2021

Representante autorizado responsável pela documentação:

Simon Schunk
Günzburger Str. 69
D-89335 Ichenhausen
Ichenhausen, 16.10.2023



Simon Schunk

Division Manager Product Center













Andreas Pecher

Head of Project Management

Obsah

1	Úvod.....	94
2	Popis výrobku	94
3	Rozsah dodávky	94
4	Použití v souladu s určením.....	94
5	Bezpečnostní pokyny.....	95
6	Technické údaje.....	97
7	Před uvedením do provozu.....	98
8	Obsluha.....	98
9	Elektrické připojení.....	99
10	Čištění	99
11	Údržba	99
12	Skladování	100
13	Objednávání náhradních dílů.....	100
14	Likvidace a recyklace.....	100
15	Záruční podmínky – Scheppach série 20V IXES.....	101
16	EU prohlášení o shodě	104

Vysvětlení symbolů na výrobku

	Pozor! Nedodržování bezpečnostních značek a výstražných upozornění umístěných na výrobku, a také nedodržování bezpečnostních a provozních pokynů může vést k vážným zraněním a dokonce k úmrtí.		Výrobek nevhazujte do vody.
	Před uvedením do provozu si přečtěte a dodržujte návod k obsluze a bezpečnostní pokyny!		Nevystavujte výrobek delší dobu silnému slunečnímu záření a neodkládejte ho na topná tělesa (max. 50 °C).
	Třída ochrany II (dvojitá izolace)		Tlačítko k indikátoru nabití baterie
	Pojistka		Indikátor nabití baterie
	Výrobek je vhodný pouze pro provoz ve vnitřních prostorách.		Lithium-iontový akumulátor
	Výrobek nevhazujte do ohně.		Výrobek odpovídá platným evropským směrnici.

1 Úvod

Výrobce:

Scheppach GmbH
Günzburger Straße 69
D-89335 Ichenhausen

Přejeme vám mnoho radosti a úspěchu při práci s novým výrobkem. Součástí toho výrobku je návod k obsluze. Obsahuje důležitá upozornění týkající se bezpečnosti, používání a likvidace. Seznamte se před použitím výrobku se všemi pokyny pro obsluhu a bezpečnostními pokyny. Výrobek používejte pouze v souladu s popisem a v uvedeném rozsahu použití. Při předání výrobku třetím osobám předejte veškeré podklady.

Upozornění:

Výrobce tohoto výrobku neručí podle platného zákona o odpovědnosti za vady výrobku za škody, které vzniknou na tomto výrobku nebo jeho prostřednictvím v případě:

- Neodborná manipulace
- Nedodržování návodu k obsluze
- Opravy třetí osobou, neoprávněnými odborníky
- Montáž a výměna neoriginálních náhradních dílů
- Použití, které není v souladu s určením
- Výpadky elektrického zařízení v případě nedodržení elektrických předpisů a ustanovení VDE 0100, DIN 57113 / VDE0113.

2 Popis výrobku

1. Uložení akumulátoru
2. Nabíječka
3. Proužek LED
4. Akumulátor
5. Indikátor nabití baterie
6. Odblokovací tlačítko
7. Tlačítko k indikátoru nabití baterie
8. Zavěšení na stěnu

3 Rozsah dodávky



VAROVÁNÍ

Výrobek a balicí materiály nejsou dětská hračka!

S plastovými sáčky, fóliemi a drobným díly si nesmějí hrát děti! Hrozí nebezpečí spolknutí těchto věcí a udušení!

Poz.	Počet	Označení
2.	1 x	Nabíječka 20V 2,4 A (výr. č. 7909201710)
4.	1 x	Akumulátor 20V 4Ah (výr. č. 7909201709)
	1 x	Návod k obsluze

4 Použití v souladu s určením

Nabíječka je součástí série Scheppach 20V IXES a je určena k nabíjení akumulátorů série Scheppach 20V IXES.

Akumulátor je součástí série Scheppach 20V IXES a je možné jej používat s výrobky série Scheppach 20V IXES. Akumulátor se smí nabíjet pouze nabíječkami série Scheppach 20V IXES.

Výrobek se smí používat pouze v souladu s určením. Jakékoliv další použití kromě tohoto je v rozporu s určením. Za škody nebo zranění všeho druhu, které vzniknou na základě použití v rozporu s určením, zodpovídá uživatel/obsluhující osoba a ne výrobce.

Součástí použití k určenému účelu je dodržování bezpečnostních pokynů a také montážní návod a provozní pokyny v návodu k obsluze.

Osoby, které výrobek používají a udržují, s ním musí být seznámeny a informovány o potenciálních nebezpečích.

Změny na výrobku zcela vylučují ručení výrobce za škody, které takto vzniknou.

Výrobek se smí provozovat jen s originálními díly a originálním příslušenstvím výrobce.

Je nutné dodržovat veškeré předpisy výrobce týkající se bezpečnosti, práce a údržby stroje, a také rozměry uvedené v technických datech.

Mějte na paměti, že naše výrobky nebyly v souladu s určením konstruovány pro komerční, řemeslné a průmyslové použití. Nepřebíráme odpovědnost v případě, kdy se výrobek použije v komerčních, řemeslných nebo průmyslových provozech, a při srovnatelných činnostech.

Vysvětlení signálních slov v návodu k obsluze

NEBEZPEČÍ

Signální slovo označující bezprostředně nastávající nebezpečnou situaci, která může mít za následek smrt nebo vážné zranění, pokud se jí nezabrání.

VAROVÁNÍ

Signální slovo označující potenciálně nebezpečnou situaci, která by mohla mít za následek smrt nebo vážné zranění, pokud se jí nezabrání.

OPATRNĚ

Signální slovo označující potenciálně nebezpečnou situaci, která by mohla mít za následek lehké nebo středně těžké zranění, pokud se jí nezabrání.

POZOR

Signální slovo označující potenciálně nebezpečnou situaci, která by mohla mít za následek poškození výrobku nebo vlastnictví/majetku.

5 Bezpečnostní pokyny

VAROVÁNÍ

Přečtěte si všechny bezpečnostní pokyny, instrukce, ilustrace a technické údaje, kterými je tento elektrický nástroj opatřen.

Pokud zanedbáte dodržování následujících instrukcí, může to způsobit zásah elektrickým proudem, požár a/nebo těžká zranění.

OPATRŇĚ

Nebezpečí výbuchu!

Nikdy nenabíjejte dobíjecí baterie.

Uschovejte si do budoucna veškeré bezpečnostní pokyny a instrukce.

Pojem „elektrický nástroj“, který je uveden v bezpečnostních pokynech, se vztahuje na elektrický nástroj (se síťovým kabelem), poháněný proudem ze sítě nebo na elektrický nástroj poháněný akumulátorem (bez síťového kabelu).

Bezpečnostní pokyny pro nabíječky

POZOR

Dodržujte bezpečnostní pokyny a upozornění v návodu k obsluze všech kompatibilních výrobků, které používáte.

- Děti starší 8 let a osoby s omezenými fyzickými, smyslovými nebo mentálními schopnostmi nebo s nedostatečnými zkušenostmi a znalostmi smí používat tento výrobek, jen jsou-li pod dozorem nebo byly poučeny o bezpečném použití výrobku a pochopily rizika z něj vyplývající. Děti si s přístrojem nesmí hrát. Uživatelské čištění a údržbu nesmí provádět děti bez dozoru.

Používání akumulátorového nástroje a zacházení s ním

- Akumulátory nabíjejte pouze nabíječkami doporučenými výrobcem.** U nabíječky, která je vhodná pro určitý typ akumulátoru, hrozí při použití s jiným akumulátorem nebezpečí požáru.
- Používejte v elektrických nástrojích pouze k tomu určené akumulátory.** Použití jiných akumulátorů může vést ke zraněním a nebezpečí požáru.
- Nepoužívaný akumulátor uchovávejte mimo dosah kancelářských svorek, mincí, klíčů, hřebíků, šroubů nebo jiných malých kovových předmětů, které by mohly vytvořit spojení mezi jednotlivými póly.** Zkrat mezi kontakty akumulátoru může mít za následek popáleniny nebo požár.
- V nevhodných podmínkách může z akumulátoru uniknout kapalina. Vyhňte se kontaktu s ní. Při náhodném kontaktu opláchněte vodou. Pokud kapalina pronikne do očí, vyhledejte lékařskou pomoc.** Unikající kapalina z akumulátoru může způsobit podráždění pokožky nebo popáleniny.

Rozšířené bezpečnostní pokyny

- **Nepoužívejte poškozené nebo změněné akumulátory.** Poškozené nebo změněné akumulátory se mohou chovat nepředvídatelně a vést k požáru, výbuchu nebo nebezpečí zranění.
- **Nevystavujte akumulátor ohni ani vysokým teplotám.** Oheň nebo teploty nad 130 °C mohou vést k výbuchu.
- **Dodržujte všechny instrukce k nabíjení a akumulátor nebo akumulátorový nástroj nikdy nenabíjejte mimo teplotní rozsah uvedený v návodu k obsluze.** Nesprávné nabíjení nebo nabíjení mimo přípustný teplotní rozsah může akumulátor zničit a zvýšit nebezpečí požáru.
- Před uvedením do provozu dbejte na to, aby síťové napětí souhlasilo s provozním napětím na typovém štítku.

Servis

- **Nikdy neprovádějte údržbu poškozených akumulátorů.** Veškerou údržbu akumulátorů by měl provádět pouze výrobce nebo pověřený zákaznický servis.





Speciální bezpečnostní pokyny pro akumulátory

POZOR

Dodržujte bezpečnostní pokyny a upozornění v návodu k obsluze všech kompatibilních výrobků, které používáte.

- **Ujistěte se, že je přístroj vypnutý, než vsadíte akumulátor.** Vložení akumulátoru do elektrického nástroje, který je zapnutý, může vést k nehodám.
- **Akumulátory nabíjejte pouze ve vnitřních prostorách, neboť nabíječka je určena pouze k takovému nabíjení. Nebezpečí zasažení elektrickým proudem.**
- **Pro snížení rizika zásahu elektrickým proudem vytáhněte před čištěním konektor nabíječky ze zásuvky.**
- **Nevystavujte akumulátor delší dobu silnému slunečnímu záření a neodkládejte ho na topná tělesa.** Horko akumulátoru škodí a hrozí nebezpečí výbuchu.
- **Zahřátý akumulátor nechte před nabíjením vychladnout.**
- **Akumulátor neotvírejte a zabraňte jeho mechanickému poškození.** Hrozí nebezpečí zkratu a mohou uniknout výpary, které dráždí dýchací cesty. Zajistěte čerstvý vzduch a navíc vyhledejte lékařskou pomoc.
- **Nepoužívejte příslušenství, které nebylo doporučeno výrobcem.** To může způsobit úraz elektrickým proudem nebo požár.

6 Technické údaje

Nabíječka	SBC2.4A
Vstup / input 	
Jmenovité napětí	230 – 240 V~ 50 Hz
Jmenovitý příkon	65 W
Pojistka (vnitřní)	3,15A
Výstup / output 	
Jmenovité napětí	21,5 V 
Jmenovitý proud	2,4A
Třída ochrany	II (dvojitá izolace)
Akumulátor (Li-Ion)	SBP4.0
Počet bateriových článků	10
Jmenovité napětí	max. 20 V 
Kapacita	4,0 Ah
Energie	80 Wh
Teplota max.	50 °C
Teplota při procesu nabíjení	4 °C – 40 °C
Teplota při provozu	-20 °C – 50 °C
Teplota při skladování	0 °C – 45 °C

Technické změny vyhrazeny!

7 Před uvedením do provozu

7.1 Montáž nabíječky na stěnu

VAROVÁNÍ

- Před montáží na stěnu je třeba se ujistit, že v oblasti vrtaných otvorů nevedou ve zdi vedení, která by mohla být poškozena.
- Síťový kabel položte tak, aby vám nepřekážel a aby za něj nikdo nemohl nechtěně zatahat.
- Děti si nesmějí s výrobkem hrát, ani když je pověšen na stěně.
- Nedoporučuje se montáž za dveře a v jejich rozsahu otáčení, hrozí nebezpečí, že by výrobek mohl být stržen nebo jinak poškozen.

VAROVÁNÍ

Výrobek se nikdy nesmí provozovat na hořlavém podkladu.

VAROVÁNÍ

Výrobek se nikdy nesmí umísťovat na vlhký povrch.

* = není v rozsahu dodávky!

Nabíječka má na zadní straně dva otvory pro montáž na stěnu pomocí dvou šroubů*. S přihlédnutím k bezpečnostním pokynům a uvedeným rozměrům ji můžete zavěsit na stěnu (viz obr. 3).

8 Obsluha

8.1 Nabíjení akumulátoru

Akumulátor nabíjejte při teplotě prostředí od 4 °C do 40 °C.

1. Zasuňte akumulátor (4) až na doraz do uložení akumulátoru (1).
2. Zapojte síťovou zástrčku do zásuvky. Proužek LED (3) se rozsvítí zeleně.
3. Jakmile začne nabíjení, proužek LED (3) bliká zeleně.
4. Když je nabíjení ukončeno, proužek LED (3) svítí zeleně. Akumulátor (4) je připraven k použití.

POZOR

- Pokud proužek LED bliká červeně, je akumulátor přehřátý a nelze jej nabíjet.
 - Pokud proužek LED bliká střídavě červeně a zeleně, je akumulátor vadný.
5. Vytáhněte akumulátor (4) z uložení akumulátoru (1).
 6. Počkejte alespoň 15 min., než začnete nabíjet znovu. Vytáhněte přitom síťovou zástrčku ze zásuvky.

8.2 Vsazení/vyjmutí akumulátoru

OPATRŇE

Nebezpečí zranění!

Akumulátor vkládejte až tehdy, když bude akumulátorový nástroj připraven k použití.

Vsazení akumulátoru

1. Zasuňte akumulátor (4) do uložení akumulátoru kompatibilního akumulátorového nástroje. Akumulátor (4) slyšitelně zaklapne.

Vyjmutí akumulátoru

1. Stiskněte odblokovací páčku (6) akumulátoru (4) a vytáhněte akumulátor (4) z uložení akumulátoru kompatibilního akumulátorového nástroje.

8.3 Kontrola stavu nabití akumulátoru

Indikátor stavu nabití (5) signalizuje stav nabití akumulátoru (4).

Stav nabití akumulátoru je indikován rozsvícením příslušné LED kontrolky.

1. Na akumulátoru (4) stiskněte tlačítko k indikátoru stavu nabití (7).

LED na akumulátoru	Stav nabití
červená - oranžová - zelená	Akumulátor nabitý
červená - oranžová	Akumulátor částečně nabitý
červená	Akumulátor vybitý

8.4 Opatřebované akumulátory

- Podstatně zkrácená provozní doba navzdory nabití znamená, že je akumulátor opotřebovaný a je nutné ho nahradit. Používejte pouze originální náhradní akumulátory.
- V každém případě dodržujte příslušně platné bezpečnostní pokyny a ustanovení a upozornění k ochraně životního prostředí (viz „Likvidace a recyklace“).

9 Elektrické připojení

Přípojka musí odpovídat příslušným předpisům VDE a DIN. Těmto předpisům musí odpovídat síťová přípojka zákazníka i použité prodlužovací kabely.

9.1 Důležitá upozornění

Po přehřátí akumulátoru se nabíjení ukončí a nabíječka se vypne. Po vychladnutí akumulátoru lze v nabíjení pokračovat.

Typ připojení Y

Pokud je zapotřebí výměna vedení pro připojení na síť, musí to provést výrobce nebo jeho zástupce, aby se zabránilo bezpečnostním rizikům.

10 Čištění



VAROVÁNÍ

Před všemi pracemi na nabíječce vytáhněte zástrčku ze zásuvky.

- Čistíte výrobek suchým hadříkem nebo štětcem.
- Nepoužívejte vodu ani kovové předměty.

11 Údržba

Výrobek je bezúdržbový.

12 Skladování

1. Před delším skladováním (např. přes zimu) vyjměte akumulátor z výrobku.
2. Vyčistěte výrobek a zkontrolujte, zda není poškozený.
3. Akumulátor skladujte v částečně nabitém stavu.
4. Při skladování kontrolujte každé tři měsíce stav nabití akumulátoru.
5. V případě potřeby akumulátor dobijte.

Akumulátor uskladněte na tmavém, suchém místě chráněném před mrazem a nepřístupným pro děti.

Optimální skladovací teplota se pohybuje mezi 0 °C a 45 °C.

Výrobek uchovávejte v originálním balení.

13 Objednávání náhradních dílů

Náhradní díly/příslušenství

Akumulátor SBP2.0 výr. č.:	7909201708
Akumulátor SBP4.0 výr. č.:	7909201709
Nabíječka SBC2.4A výr. č.:	7909201710
Nabíječka SBC4.5A výr. č.:	7909201711
Nabíječka SDBC2.4A výr. č.:	7909201712
Nabíječka SDBC4.5A výr. č.:	7909201713

Náhradní díly a příslušenství obdržíte v našem servisním středisku. Naskenujte k tomu QR kód na titulní straně.

14 Likvidace a recyklace

Upozornění k obalu



Balící materiály jsou recyklovatelné. Obaly prosím likvidujte způsobem šetrným k životnímu prostředí.

Upozornění k zákonu o elektrických a elektronických zařízeních (ElektroG)



Odpadní elektrická a elektronická zařízení nepatří do domovního odpadu, ale musí se sbírat a likvidovat odděleně!

- Staré baterie nebo akumulátory, které nejsou napevno zabudované ve starém přístroji, musí být před odevzdáním bez poškození vyjmuty! Jejich likvidaci upravuje zákon o bateriích.
- Majitelé nebo uživatelé elektrických a elektronických zařízení jsou ze zákona povinni je po použití vrátit.
- Koncový uživatel je zodpovědný za vymazání svých osobních údajů ze starého zařízení určeného k likvidaci!
- Symbol přeškrtnuté popelnice znamená, že se odpadní elektrická a elektronická zařízení nesmí likvidovat společně s domovním odpadem.
- Elektrická a elektronická zařízení můžete bezplatně odevzdat na následujících místech:
 - Veřejné skládky nebo sběrná místa odpadů (např. obecní stavební dvory)

- Prodejní místa elektrospotřebičů (stacionární a online), pokud jsou obchodníci povinni je odbírat nebo to nabízejí dobrovolně.
 - Až tři kusy elektroodpadu od jednoho typu spotřebiče s délkou hrany maximálně 25 cm lze bezplatně vrátit výrobci, aniž by bylo nutné předtím zakoupit nový spotřebič od výrobce nebo jej odevzdat na jiném autorizovaném sběrném místě ve vašem okolí.
 - Pro další doplňující podmínky zpětného odběru výrobci a distributorů se obraťte na příslušný zákaznický servis.
- V případě, že výrobce dodá nový elektrospotřebič do soukromé domácnosti, může na žádost koncového uživatele zajistit bezplatný sběr elektroodpadu. Za tímto účelem kontaktujte zákaznický servis výrobce.
 - Tato prohlášení se vztahují pouze na přístroje instalované a prodávané v zemích Evropské unie a podléhající evropské směrnici 2012/19/EU. V zemích mimo Evropskou unii mohou pro likvidaci elektroodpadu platit jiné předpisy.

Pokyny k lithio-ionovým akumulátorům



Akumulátor před likvidací přístroje demontujte!

- Nevyhazujte akumulátor do domovního odpadu, do ohně (nebezpečí výbuchu) ani vody. Poškozené akumulátory mohou poškodit životní prostředí a vaše zdraví, pokud z nich uniknou toxické výpary nebo kapaliny.
- Vadné nebo vypořezované akumulátory musí být recyklovány v souladu se směrnicí 2006/66/ES.
- Přístroj a nabíječku odevzdejte ve sběrném centru pro recyklaci. Použité plastové a kovové části lze oddělit podle druhu a předat je tak k recyklaci.
- Akumulátory likvidujte ve vybitém stavu. Doporučujeme zakrýt póly lepicí páskou, aby byly chráněny před zkratem. Akumulátor neotvírejte.
- Akumulátory zlikvidujte v souladu s místními předpisy. Odevzdejte akumulátory ve sběrně starých baterií, kde budou předány k ekologické recyklaci. Informujte se o tomto u místní společnosti zabývající se likvidací odpadu.

15 Záruční podmínky – Scheppach série 20V IXES

Datum revize 11. 7. 2023

Vážení zákazníku,

naše výrobky podléhají přísné kontrole kvality. Pokud by některý výrobek přesto nefungoval bezvadně, je nám to velmi líto a prosíme Vás, abyste se obrátil na náš zákaznický servis na níže uvedené adrese. Rádi jsme Vám k dispozici také telefonicky na servisním čísle. Následující upozornění mají sloužit pro bezproblémové zpracování a regulaci v případě škody.

Pro uplatnění záručních nároků platí následující:

1. **Tyto záruční podmínky** upravují naše dodatečné záruční plnění výrobce pro kupující (soukromé koncové spotřebitele) nových výrobků. Zákonné nároky na záruční plnění nejsou touto zárukou dotčeny. Za ty odpovídá prodejce, u kterého jste výrobek zakoupili.
2. **Záruční plnění** se vztahuje výhradně na závady na některém Vámi zakoupeném novém výrobku, které vyplývají z chyb materiálu nebo výroby a je - podle naší volby - omezeno na bezplatnou opravu nebo výměnu výrobku (popř. též výměnu za následný model). Vyměněné výrobky nebo jejich části přecházejí do našeho vlastnictví. Mějte na paměti, že naše výrobky nebyly v souladu s určením konstruovány pro komerční, řemeslné nebo průmyslové použití. Za záruční případ se proto nepovažuje, pokud byl výrobek v záruční době používán v komerčních, řemeslných nebo průmyslových podnicích nebo byl vystaven rovnocennému namáhání.

3. Z našeho záručního plnění jsou vyjmuty:

- Škody na výrobku, které vznikly nedodržováním návodu k montáži, neodbornou instalací, nedodržováním návodu k obsluze (např. připojením k nesprávnému síťovému napětí nebo druhu proudu) resp. pravidel údržby a bezpečnostních ustanovení, nebo použitím výrobku za nevhodných podmínek prostředí a také v důsledku nedostatečné péče a údržby.
- Škody na výrobku, které vznikly nesprávným nebo neodborným používáním (např. přetěžováním výrobku nebo použitím nepřípustných nástrojů resp. příslušenství), vniknutím cizích těles do výrobku (např. písku, kamínků nebo prachu), poškozením při přepravě, použitím násilí nebo cizími vlivy (např. poškozením při pádu).
- Škody na výrobku nebo jeho součástech, které lze přičíst běžnému (provoznímu) nebo jinému přirozenému opotřebení při používání v souladu s určením a také poškození a/nebo opotřebení opotřebitelných dílů.
- Závady výrobku způsobené používáním příslušenství, doplňujících nebo náhradních dílů, které nejsou originální nebo byly používány v rozporu s určením.
- Výrobky, na nichž byly provedeny změny nebo úpravy.
- Nepatrné odchylky od požadované jakosti, které jsou pro hodnotu a použitelnost výrobku bezvýznamné.
- Výrobky, na nichž byly provedeny svévolné opravy, zejména nepovolnými třetími osobami.
- Pokud chybí označení na výrobku resp. identifikační informace výrobku (nálepky na stroji) nebo jsou nečitelné.
- Výrobky, které vykazují silné znečištění a jsou proto odmítnuty servisním personálem.
- Nároky na náhradu škody a následné škody jsou z tohoto záručního plnění zásadně vyloučeny.

4. **Záruční doba činí běžně 5 let** (12 měsíců u baterií / akumulátorů) a začíná běžet k datu zakoupení výrobku. Rozhodující je datum na originálním kupním dokladu. Záruční nároky je nutné vždy vznést ihned po zjištění závady. Uplatnění záručních nároků po uplynutí záruční doby je vyloučeno. Oprava nebo výměna výrobku nevede k prodloužení záruční doby, ani nezačne tímto výkonem pro výrobek nebo případně vestavěné náhradní díly běžet nová záruční doba. To platí i při využití servisu na místě. Dotčený výrobek je nutné předložit resp. zaslat ve vyčištěném stavu spolu s kopií kupního dokladu - v něm jsou obsaženy údaje o datu koupě a označení výrobku - zákaznickému servisu. Pokud je výrobek zaslán neúplný, bez kompletního rozsahu dodávky, bude chybějící příslušenství hodnotově připočteno/odečteno, pokud se výrobek vymění nebo následuje refundace. Částečně nebo úplně rozebrané výrobky nelze přijímat jako záruční případ. Při neoprávněné resp. mimo záruční dobu podané reklamaci hradí kupující obecně přepravní náklady a nese riziko přepravy. **Záruční případ hlase předem na servisním místě (v. n.).** Zpravidla je dojednáno, že vadný výrobek bude s krátkým popisem poruchy při organizovaném zpětném zaslaní, nebo - v případě opravy mimo záruční dobu - zaslán náležitě vyplacený, s přihlédnutím k příslušným směrnícím o obalu a odeslání, na níže uvedenou servisní adresu. **Dbejte prosím na to, aby byl Váš výrobek (v závislosti na modelu) při vrácení dodávky z bezpečnostních důvodů bez veškerých provozních látek.** Výrobek zaslaný do našeho servisního centra musí být zabalen tak, aby se zabránilo poškození reklamovaného výrobku během přepravy. Po provedené opravě / výměně Vám výrobek bezplatně zašleme zpět. Pokud není možné výrobky opravit nebo vyměnit, může být podle našeho vlastního uvážení poskytnuta peněžní částka až do výšky kupní ceny vadného výrobku, přičemž je zohledněna sleva vzhledem k opotřebení. **Tato záruční plnění platí pouze ve prospěch soukromého prvního kupujícího a nelze je převést ani postoupit.**

5. **Prodloužení záruční doby na 10 let:** Scheppach nabízí dodatečné prodloužení záruky 5 let na výrobky ze série Scheppach 20V. Záruční doba na tyto výrobky se tak prodlužuje na celkem 10 let. Z toho jsou vyloučeny baterie / akumulátory, nabíječky a příslušenství. Toto prodloužení záruky můžete nárokovat, pokud svůj výrobek Scheppach z této oblasti zaregistrujete nejpozději do 30 dnů od data koupě online na adrese: <https://garantie.scheppach.com>. Po provedené online registraci obdržíte potvrzení o prodloužení záruky na příslušné zboží.
6. **Pro uplatnění Vašeho nároku na záruku prosím kontaktujte naše servisní centrum.**

Použijte prosím přednostně formulář na naší domovské stránce: <https://www.scheppach.com/de/service>

Neopísejte nám žádné výrobky bez předchozího kontaktu a ohlášení u našeho servisního centra.

Pro čerpání těchto záručních výhod je nezbytným předpokladem předchozí kontakt s naším servisním centrem. Nároky na záruku musí být uplatněny před uplynutím záruční doby do 14 dnů po zjištění závady. K tomu je zapotřebí originální kupní doklad a popř. potvrzení o prodloužení záruky na příslušné zboží.

7. **Doba zpracování** - Reklamáce zpravidla vyřizujeme do 14 dní po doručení do servisního centra. Pokud by ve výjimečných případech došlo k překročení uvedené doby zpracování, budeme včas informovat.
8. **Opotřebitelné díly jsou zásadně ze záruky vyloučeny!** - Opotřebitelné díly jsou: a) dodané, přistavené a/nebo vestavěné baterie / akumulátory a b) všechny opotřebitelné díly v závislosti na modelu (mimo jiné řemeny, pilové kotouče, vkládané nástroje, brusné kotouče, filtry, uhlíkové kartáče apod., viz návod k obsluze). Ze záruky jsou také vyloučeny baterie resp. akumulátory, které jsou téměř vybité resp. mají poškozený kryt anebo bateriové póly.
9. **Předběžný odhad nákladů** - Výrobky nezahnuté do záručního plnění opravíme za poplatek. Na dotaz u našeho servisního centra můžete vadné výrobky zaslat za předběžný odhad nákladů a popř. servisnímu centru udělit písemné (poštou, emailem) povolení k opravě. Bez povolení k opravě nebude provedeno žádné další zpracování.

Záruční podmínky platí pouze v aktuálním znění platném k okamžiku reklamáce a lze je popř. zjistit na naší domovské stránce (www.scheppach.com). Při překladech do jiných jazyků je vždy rozhodující německé znění.

Scheppach GmbH · Günzburger Str. 69 · 89335 Ichenhausen (Německo)

Telefon: +800 4002 4002 · Email: customerservice.CZ@scheppach.com

Internet: <https://www.scheppach.com>

Vyhražujeme si kdykoliv právo na změny těchto záručních podmínek bez předchozího oznámení.

16 EU prohlášení o shodě

Originální prohlášení o shodě

Výrobce:

Schepbach GmbH
Günzburger Straße 69
D-89335 Ichenhausen

Prohlašujeme na svou výlučnou odpovědnost, že zde popsany výrobek odpovídá platným směrnici
a normám.

Značka: **SCHEPPACH**
Název výrobku: **STARTER-KIT SBSK4.0**
Č. výt. **7909201721**

Směrnice EU:

2014/30/EU, 2014/35/EU, 2011/65/EU*

* Výše popsany předmět prohlášení splňuje předpisy směrnice 2011/65/EU Evropského parlamentu a Rady ze dne 8. června 2011 pro omezení používání určitých nebezpečných látek v elektrických a elektronických zařízeních.

Použité normy:

EN 62841-1:2015/A11:2022 příloha K; EN 60335-1:2012/A15:2021;
EN 60335-2-29:2021/A1:2021; EN 62233:2008;
IEC 62133-2:2017; IEC 62133-2:2017/AMD1:2021;
EN IEC 55014-1:2021; EN IEC 55014-2:2021;
EN IEC 61000-3-2:2019/A1:2021; EN 61000-3-3:2013/A2:2021

Pracovník pověřený dokumentací:

Simon Schunk
Günzburger Str. 69
D-89335 Ichenhausen
Ichenhausen, 16.10.2023



Simon Schunk
Division Manager Product Center













Andreas Pecher
Head of Project Management

Obsah

1	Úvod.....	106
2	Popis výrobku	106
3	Rozsah dodávky	106
4	Použitie v súlade s určením	106
5	Bezpečnostné upozornenia	108
6	Technické údaje.....	109
7	Pred uvedením do prevádzky	110
8	Obsluha.....	110
9	Elektrická prípojka.....	111
10	Čistenie	112
11	Údržba	112
12	Skladovanie	112
13	Objednávanie náhradných dielov.....	112
14	Likvidácia a recyklácia	113
15	Záručné podmienky – Séria Scheppach 20V IXES	114
16	EÚ vyhlásenie o zhode	116

Vysvetlenie symbolov na výrobku

	Pozor! Nerešpektovanie bezpečnostných značiek a výstražných upozornení na výrobku a nedodržiavanie bezpečnostných a prevádzkových upozornení môže viesť k vážnym poraneniam alebo dokonca k smrti.		Nehádzte výrobok do vody.
	Pred uvedením do prevádzky si prečítajte návod na obsluhu a bezpečnostné upozornenia a dodržiavajte ich!		Výrobok nevystavujte na dlhšiu dobu silnému slnečnému žiareniu a nekladte ho na vykurovacie telesá (max. 50 °C).
	Trieda ochrany II (dvojitá izolácia)		Tlačidlo na indikáciu stavu nabitia
	Poistka		Indikátor stavu nabitia
	Výrobok je vhodný len na prevádzku v interiéri.		Lítium-iónový akumulátor
	Nehádzte výrobok do ohňa.		Výrobok zodpovedá platným európskym smerniciam.

1 Úvod

Výrobca:

Scheppach GmbH
Günzburger Straße 69
D-89335 Ichenhausen

Želáme vám veľa zábavy a úspechov pri práci s vašim novým výrobkom. Návod na obsluhu je súčasťou tohto výrobku. Obsahuje dôležité upozornenie týkajúce sa bezpečnosti, používania a likvidácie. Pred použitím produktu sa oboznámte so všetkými pokynmi na obsluhu a bezpečnostnými upozorneniami. Výrobok používajte len tak, ako je popísané, a len v uvedených oblastiach použitia. Pri odovzdávaní produktu tretím stranám odovzdávajte všetku dokumentáciu.

Upozornenie:

Výrobca tohto výrobku neručí podľa platného zákona o ručení za výrobok za škody, ktoré vzniknú na tomto výrobku alebo budú spôsobené týmto výrobkom pri:

- neodbornom zaobchádzaní,
- nedodržíavaní návodu na obsluhu,
- opravách tretími stranami, nie autorizovanými odborníkmi,
- montáži a výmene neoriginálnych náhradných dielov,
- používaní v rozpore s určením,
- výpadkoch elektrického zariadenia pri nedodržíavaní elektrických predpisov a ustanovení VDE 0100, DIN 57113/VDE0113.

2 Popis výrobku

1. Uchytenie akumulátora
2. Nabíjačka
3. LED pásik
4. Akumulátor
5. Indikátor stavu nabitia
6. Odblokovacie tlačidlo
7. Tlačidlo na indikáciu stavu nabitia
8. Nástenný držiak

3 Rozsah dodávky



VAROVANIE

Výrobok a baliace materiály nie sú hračky pre deti!

Deti sa nesmú hrať s plastovými vreckami, fóliami a malými dielmi! Hrozí nebezpečenstvo prehĺtnutia a zadusenia!

Pol.	Počet	Označenie
2.	1 x	Nabíjačka 20V 2,4 A (č. v. výr. 7909201710)
4.	1 x	Akumulátor 20 V 4 Ah (č. v. výr. 7909201709)
	1 x	Návod na obsluhu

4 Použitie v súlade s určením

Nabíjačka je súčasťou série Scheppach 20V IXES a je určená na nabíjanie akumulátorov série Scheppach 20V IXES.

Akumulátor je súčasťou série Scheppach 20V IXES a môže sa používať s výrobkami série Scheppach 20V IXES. Akumulátor sa smie nabíjať len nabíjačkami série Scheppach 20V IXES.

Výrobok sa smie používať iba v súlade so svojím určením. Každé iné použitie presahujúce určenie je považované za používanie v rozpore s určením. Za škody z neho vzniknuté alebo poranenia akéhokoľvek druhu ručí používateľ/obsluha, a nie výrobca.

Súčasťou používania v súlade s určením je aj dodržiavanie bezpečnostných upozornení, ako aj návodu na montáž a prevádzkových pokynov v návode na obsluhu.

Osoby, ktoré používajú a udržiavajú výrobok, musia byť oboznámené s výrobkom a možnými nebezpečenstvami.

Zmeny na výrobku úplne vylučujú ručenie výrobcu za škody, ktoré tým vzniknú.

Výrobok sa smie používať iba s originálnymi dielmi a originálnym príslušenstvom od výrobcu.

Musia sa dodržiavať bezpečnostné, pracovné predpisy a predpisy týkajúce sa údržby, ako aj rozmery uvedené v technických údajoch.

Majte na pamäti, že naše výrobky neboli v súlade s určením skonštruované na komerčné, remeselné ani priemyselné použitie. Ak sa výrobok používa v komerčných, remeselných alebo priemyselných podnikoch, ako aj na podobné činnosti, nepreberáme žiadnu záruku.

Vysvetlenie signálnych slov v návode na obsluhu

NEBEZPEČENSTVO

Signálne slovo na označenie bezprostredne hroziacej nebezpečnej situácie, ktorá, ak sa jej nezabráni, bude mať za následok smrť alebo vážne poranenie.

VAROVANIE

Signálne slovo na označenie možnej nebezpečnej situácie, ktorá, ak sa jej nezabráni, by mohla mať za následok smrť alebo vážne poranenie.

OPATRNE

Signálne slovo na označenie možnej nebezpečnej situácie, ktorá, ak sa jej nezabráni, môže viesť k ľahkému alebo stredne ťažkému poraneniu.

POZOR

Signálne slovo na označenie možnej nebezpečnej situácie, ktorá, ak sa jej nezabráni, môže viesť k materiálnym škodám na výrobku alebo majetku/vlastníctve.

5 Bezpečnostné upozornenia

VAROVANIE

Prečítajte si všetky bezpečnostné upozornenia, pokyny, ilustrácie a technické údaje, ktorými je opatrené toto elektrické náradie.

Zanedbania pri dodržiavaní nasledujúcich pokynov môžu spôsobiť zásah elektrickým prúdom, požiar a/alebo ťažké poranenia.

OPATRNE

Nebezpečenstvo výbuchu!

Nikdy nenabíjajte nenabíjateľné batérie.

Všetky bezpečnostné upozornenia a pokyny uschovajte pre prípad neskoršieho použitia.

Pojem „elektrické náradie“ použitý v bezpečnostných upozorneniach sa vzťahuje na elektrické náradie napájané zo siete (so sieťovým káblom) alebo na elektrické náradie napájané z akumulátora (bez sieťového vedenia).

Bezpečnostné upozornenia pre nabíjačky

POZOR

Dodržiavajte bezpečnostné upozornenia a upozornenia v návode na obsluhu všetkých kompatibilných výrobkov, ktoré používate.

- Tento výrobok smú deti od 8 rokov a staršie, ako aj osoby so zníženými telesnými, zmyslovými alebo duševnými schopnosťami alebo nedostatkom skúseností a vedomostí používať iba vtedy, ak sú pod dozorom alebo ak boli poučené ohľadne bezpečného používania výrobku a rozumejú nebezpečenstvám z toho vyplývajúcim. Deti sa s týmto prístrojom nesmú hrať. Deti smú vykonávať čistenie a údržbu len pod dozorom.

Používanie akumulátorového prístroja a manipulácia s ním

- Akumulátory nabíjajte iba nabíjačkami odporúčanými výrobcom.** Pri nabíjačke, ktorá je vhodná len pre určitý druh akumulátorov, hrozí nebezpečenstvo požiaru, ak sa použije s inými akumulátormi.
- V elektrických prístrojoch používajte iba akumulátory na to určené.** Používanie iných akumulátorov môže viesť k poraneniam a nebezpečenstvu požiaru.
- Uchovávajte nepoužívaný akumulátor v dostatočnej vzdialenosti od papierových svoriek, mincí, kľúčov, klincov, skrutiek alebo iných malých kovových predmetov, ktoré by mohli spôsobiť premostenie kontaktov.** Skrat medzi kontaktmi akumulátora môže mať za následok popáleniny alebo oheň.
- Pri nesprávnom použití môže z akumulátora uniknúť kvapalina. Vyhýbajte sa kontaktu s ňou.** Pri náhodnom kontakte si postihnuté miesto opláchnite vodou. Ak sa kvapalina dostane do kontaktu s očami, žiadajte okrem toho aj lekársku pomoc. Kvapalina uniknutá z akumulátora môže viesť k podráždeniam kože alebo popáleninám.

Rozšírené bezpečnostné upozornenia

- **Nepoužívajte poškodený alebo zmenený akumulátor.** Poškodené alebo zmenené akumulátory sa môžu správať nepredvídateľne a mať za následok požiar, výbuch alebo nebezpečenstvo poranenia.

- **Akumulátor nevystavujte ohňu ani príliš vysokým teplotám.** Oheň alebo teploty nad 130 °C môžu spôsobiť výbuch.
- **Dodržiavajte pokyny na nabíjanie a akumulátor alebo akumulátorový nástroj nikdy nenabíjajte mimo teplotného rozsahu uvedeného v návode na obsluhu.** Nesprávne nabíjanie alebo nabíjanie mimo prípustného teplotného rozsahu môže akumulátor zničiť a zvýšiť nebezpečenstvo požiaru.
- Pred uvedením do prevádzky dbajte na to, aby sa sieťové napätie zhodovalo s prevádzkovým napätím na typovom štítku.

Servis

- **Nikdy nevykonávajte údržbu na poškodených akumulátoroch.** Všetku údržbu akumulátorov musí vykonávať výrobca alebo autorizované servisné stredisko.



Špeciálne bezpečnostné upozornenia pre akumulátorové zariadenia

POZOR

Dodržiavajte bezpečnostné upozornenia a upozornenia v návode na obsluhu všetkých kompatibilných výrobkov, ktoré používate.

- **Pred vložením akumulátora zabezpečte, aby bol prístroj vypnutý.** Vloženie akumulátora do elektrického náradia, ktoré je zapnuté, môže viesť k úrazom.
- **Akumulátory nabíjajte iba v interiéri, pretože nabíjačka je určená iba na to. Nebezpečenstvo spôsobené zásahom elektrickým prúdom.**
- **Na zníženie rizika zásahu elektrickým prúdom vyťahnite pred čistením nabíjačky zástrčku nabíjačky zo zásuvky.**
- **Akumulátor nevystavujte na dlhšiu dobu silnému slnečnému žiareniu a neklad'te ho na vykurovacie telesá.** Teplota akumulátora škodí a vzniká nebezpečenstvo výbuchu.
- **Zohriaty akumulátor nechajte pred nabíjaním vychladnúť.**
- **Akumulátor neotvárajte a zabráňte mechanickému poškodeniu akumulátora.** Existuje nebezpečenstvo skratu a môžu unikáť výpary, ktoré dráždia dýchacie cesty. Zabezpečte čerstvý vzduch a dodatočne vyhľadajte lekársku pomoc.
- **Nepoužívajte príslušenstvo, ktoré neodporúča výrobca.** To môže viesť k zásahu elektrickým prúdom alebo požiaru.

6 Technické údaje

Nabíjačka	SBC2.4A
Vstup/input 	
Menovité napätie	230 – 240 V~ 50 Hz
Menovitý príkon	65 W
Poistka (dole)	3,15 A
Výstup/output 	
Menovité napätie	21,5 V 
Menovitý prúd	2,4 A
Trieda ochrany	II (dvojitá izolácia)

Akumulátor (lítium-iónový)	SBP4.0
Počet článkov batérie	10
Menovité napätie	max. 20 V
Kapacita	4,0 Ah
Energia	80 Wh
Max. teplota	50 °C
Teplota pri procese nabíjania	4 °C – 40 °C
Teplota pri prevádzke	-20 °C – 50 °C
Teplota skladovania	0 °C – 45 °C

Technické zmeny vyhradené!

7 Pred uvedením do prevádzky

7.1 Montáž nabíjačky na stenu

VAROVANIE

- Pred montážou na stenu sa musí vylúčiť, že v oblasti vŕtaných otvorov sú v stene vedenia, ktoré by sa mohli poškodiť.
- Sieťový kábel položte tak, aby vám neprekážal a aby zaň nikto nemohol náhodne zatahnuť.
- Deti sa s výrobkom nesmú hrať, ani keď visí na stene.
- Neodporúčame montáž za dvere a ich plochu vychýlenia, pretože hrozí riziko odtrhnutia výrobku alebo jeho iného poškodenia.

VAROVANIE

Výrobok sa nikdy nesmie prevádzkovať na horľavých povrchoch.

VAROVANIE

Výrobok sa nikdy nesmie umiestniť na vlhký povrch.

* = nie je v rozsahu dodávky!

Nabíjačka má na zadnej strane dva otvory na upevnenie na stenu pomocou dvoch skrutiek*. Môžete ho zavesiť na stenu s príhľadnutím na bezpečnostné upozornenia a stanovené rozmery (pozri obr. 3).

8 Obsluha

8.1 Nabitie akumulátora

Nabíjajte akumulátor pri teplote okolia od 4 °C do 40 °C.

1. Zasuňte akumulátor (4) do držiaka akumulátora (1) až na doraz.
2. Zapojte sieťovú zástrčku do zásuvky. LED pásik (3) sa rozsvieti na zeleno.
3. Akonáhle sa proces nabíjania spustí, LED pásik (3) bliká na zeleno.

- Po dokončení nabíjania sa LED pásik (3) rozsvieti na zeleno. Akumulátor (4) je pripravený na použitie.

POZOR

- Ak LED pásik bliká na červeno, akumulátor je prehriaty a nedá sa nabiť.
- Ak LED pásik striedavo bliká na červeno a zeleno, akumulátor je chybný.

- Vytiahnite akumulátor (4) z držiaka akumulátora (1).
- Počkajte aspoň 15 minút do nového procesu nabíjania. Vytiahnite na to sieťovú zástrčku zo zásuvky.

8.2 Vloženie/odobratie akumulátora

OPATRNE

Nebezpečenstvo poranenia!

Akumulátor nevkladajte, kým nie je akumulátorový nástroj pripravený na použitie.

Vloženie akumulátora

- Zasuňte akumulátor (4) do držiaka akumulátora kompatibilného akumulátorového nástroja. Akumulátor (4) počutefne zapadne.

Odobratie akumulátora

- Stlačte odblokovacie tlačidlo (6) akumulátora (4) a vytiahnite akumulátor (4) z držiaka kompatibilného akumulátorového nástroja.

8.3 Kontrola stavu nabitia akumulátora

Indikátor stavu nabitia (5) signalizuje stav nabitia akumulátora (4).

Stav nabitia akumulátora je indikovaný rozsvietením príslušného LED svetla.

- Na akumulátore (4) stlačte tlačidlo indikátora stavu nabitia (7).

LED svetlo na akumulátore	Stav nabíjania
červeno-oranžovo-zelená	Akumulátor nabitý
červeno-oranžová	Akumulátor je čiastočne nabitý
červená	Akumulátor je vybitý

8.4 Použitie akumulátory

- Podstatne kratší čas prevádzky napriek nabitú indikuje, že akumulátor je opotrebovaný a musí sa vymeniť. Používajte iba originálne náhradné akumulátory.
- V každom prípade dodržiavajte príslušné bezpečnostné upozornenia, ako aj predpisy a pokyny na ochranu životného prostredia (pozri „Likvidácia a recyklácia“).

9 Elektrická prípojka

Prípojenie zodpovedá príslušným ustanoveniam VDE a DIN. Sieťová prípojka na strane zákazníka, ako aj predlžovacie vedenie, musia zodpovedať týmto predpisom.

9.1 Dôležité upozornenia

Po prehriatí akumulátora je proces nabíjania ukončený a nabíjačka je vypnutá. Po vychladnutí akumulátora je možné pokračovať v procese nabíjania.

Druh pripojenia Y

Ak je potrebná výmena sieťového prívodu, tak ju musí vykonať výrobca alebo jeho zástupca, aby sa zabránilo bezpečnostným ohrozeniam.

10 Čistenie

VAROVANIE

Pred všetkými prácami na nabíjačke vytahnite zástrčku zo zásuvky.

- Výrobok čistite suchou handrou alebo štetcom.
- Nepoužívajte vodu ani kovové predmety.

11 Údržba

Výrobok je bezúdržbový.

12 Skladovanie

1. Pred dlhším skladovaním (napr. zimovaním) vyberte akumulátor z výrobku.
2. Výrobok vyčistite a skontrolujte, či nie je poškodený.
3. Uskladnite akumulátor v čiastočne nabitom stave.
4. Pri skladovaní kontrolujte stav nabitia akumulátora každé tri mesiace.
5. V prípade potreby akumulátor dobite.

Akumulátor skladujte na tmavom, suchom a nezamrzajúcom mieste neprístupnom pre neoprávnené osoby.

Optimálna skladovacia teplota sa nachádza medzi 0 °C a 45 °C.

Výrobok skladujte v pôvodnom balení.

13 Objednávanie náhradných dielov

Náhradné diely/príslušenstvo

Akumulátor SBP2.0 č. výr.:	7909201708
Akumulátor SBP4.0 č. výr.:	7909201709
Nabíjačka SBC2.4A č. výr.:	7909201710
Nabíjačka SBC4.5A č. výr.:	7909201711
Nabíjačka SDBC2.4A č. výr.:	7909201712
Nabíjačka SDBC4.5A č. výr.:	7909201713

Náhradné diely a príslušenstvo získate v našom servisnom centre. Za týmto účelom naskenujte QR kód na titulnej strane.

14 Likvidácia a recyklácia

Upozornenia k baleniu



Baliace materiály sa dajú recyklovať. Prosím, likvidujte balenia ekologicky.

Upozornenia k zákonu o elektrických a elektronických zariadeniach (ElektroG)



Staré elektrické a elektronické zariadenia nepatria do domového odpadu, ale sa musia odviezť na triedený zber, resp. likvidáciu!

- Staré batérie alebo akumulátory, ktoré nie sú pevne zabudované v starom prístroji, sa musia vybrať bez porušenia! Ich likvidácia je regulovaná zákonom o batériách.
- Vlastníci alebo používatelia elektrických a elektronických zariadení sú zo zákona povinní ich po použití vrátiť.
- Koncový užívateľ je zodpovedný za vymazanie svojich osobných údajov na starom zariadení, ktoré má byť zlikvidované!
- Symbol prečiarknutého odpadkového koša na kolieskach znamená, že staré elektrické a elektronické zariadenia sa nesmú likvidovať s domovým odpadom.
- Elektrické a elektronické zariadenia je možné bezplatne odovzdať na týchto miestach:
 - Verejná likvidácia alebo zberné miesta (napr. obecné stavebné dvory).
 - Predajné miesta elektronických zariadení (stacionárne a online), ak sú predajcovia povinní ich prevziať späť alebo ich dobrovoľne ponúknuť.
 - Až tri staré elektrické zariadenia jedného typu s maximálnou dĺžkou hrany 25 centimetrov môžete bezplatne odovzdať bez toho, aby ste si najprv zakúpili nové zariadenie od výrobcu, alebo ich odovzdajte na inom autorizovanom zbernom mieste vo vašom okolí.
 - Viac doplnujúcich podmienok spätného odberu výrobcov a distribútorov sa dozviete v príslušnom zákazníkovi servise.
- V prípade dodania nového elektrického zariadenia výrobcom do domácnosti môže výrobca na požiadanie koncového užívateľa zabezpečiť bezplatný odvoz starého elektrického zariadenia. Za týmto účelom kontaktujte zákaznický servis výrobcu.
- Tieto vyhlásenia sa vzťahujú iba na zariadenia inštalované a predávané v krajinách Európskej únie a podliehajúce európskej smernici 2012/19/EÚ. V krajinách mimo Európskej únie môžu platiť odlišné ustanovenia pre likvidáciu starých elektrických a elektronických zariadení.

Pokyny k lítiovo-iónovým akumulátorom



Demontujte akumulátor pred likvidáciou prístroja!

- Akumulátor nevyhadzujte do domového odpadu, nehádzte do ohňa (nebezpečenstvo výbuchu) ani do vody. Poškodené akumulátory môžu poškodiť životné prostredie a vaše zdravie, ak z nich uniknú toxické výpary alebo kvapaliny.
- Chybné alebo vybité akumulátory sa musia recyklovať podľa smernice 2006/66/ES.
- Odovzdajte prístroj a nabíjačku v recyklačnom stredisku. Použitie plastové a kovové diely sa môžu roztriediť podľa druhu a tak dopraviť na recykláciu.
- Zlikvidujte akumulátory vo vybitom stave. Odporúčame zakryť póly lepiacou páskou na ochranu pred skratom. Neotvárajte akumulátor.

- Zlikvidujte akumulátory podľa miestnych predpisov. Odovzdajte akumulátory v zbernom stredisku pre batérie na konci životnosti, kde sa dopraví na ekologickú recykláciu. Informujte sa o tom v miestnej spoločnosti na likvidáciu odpadu.

15 Záručné podmienky – Séria Schepbach 20V IXES

Dátum revízie 11.07.2023

Vážená zákaznička, vážený zákazník,

naše výrobky podliehajú prísnej kontrole kvality. Ak výrobok stále nefunguje správne, veľmi nás to mrzí a žiadame vás, aby ste sa obrátili na naše servisné oddelenie na nižšie uvedenej adrese. Radi vám pomôžeme aj telefonicky na servisnom čísle. Nasledujúce informácie vám majú pomôcť pri bezproblémovom spracovaní a vybavovaní vašej škody.

Pre uplatnenie záručných reklamácií platí nasledovné:

1. **Tieto záručné podmienky** upravujú naše dodatočné záručné služby výrobcu pre kupujúcich (súkromných koncových používateľov) nových výrobkov. Táto záruka nemá vplyv na zákonné záručné nároky. Zodpovednosť za to nesie predajca, od ktorého ste výrobok zakúpili.
2. **Záruka** sa vzťahuje výlučne na nedostatky na novom výrobku, ktorý ste si zakúpili, ktoré sú spôsobené materiálovou alebo výrobnou chybou a je – podľa nášho uváženia – obmedzená na bezplatnú opravu takýchto nedostatkov alebo výmenu výrobku (prípadne aj výmenu za nasledujúci model). Vymenené výrobky alebo diely sa stávajú naším majetkom. Majte na pamäti, že naše výrobky neboli v súlade s určením skonštruované na komerčné, remeselné ani profesionálne použitie. Nárok na záruku preto nevzniká, ak sa výrobok používal v rámci záručnej doby v komerčných, remeselných alebo priemyselných podnikoch alebo bol vystavený rovnocennému namáhaniu.
3. **Z našich záručných služieb sú vylúčené:**
 - Poškodenie výrobku spôsobené nedodržaním návodu na montáž, nesprávnou inštaláciou, nedodržaním návodu na obsluhu (napr. pripojenie k nesprávne napätému napätiu alebo typu prúdu) alebo údržbových a bezpečnostných nariadení, alebo používaním výrobku v nevhodných okolitých podmienkach, ako aj nedostatočnou starostlivosťou a údržbou.
 - Poškodenie výrobku spôsobené nesprávnym alebo neodborným použitím (ako je preťaženie výrobku alebo použitie neschválených nástrojov alebo príslušenstva), preniknutie cudzích predmetov do výrobku (ako je piesok, kamene alebo prach), poškodenie pri preprave, použitie sily alebo pôsobením vonkajších vplyvov (ako je poškodenie spôsobené pádom).
 - Poškodenie výrobku alebo častí výrobku, ktoré možno pripísať zamýšľanému, zvyčajnému (prevádzkovému) alebo inému prirodzenému opotrebovaniu, ako aj poškodeniu a/alebo opotrebovaniu opotrebovateľných častí.
 - Nedostatky na výrobku spôsobené použitím príslušenstva, doplnkov alebo náhradných dielov, ktoré nie sú originálnymi dielmi alebo sa nepoužívajú v súlade s určením.
 - Výrobky, ktoré boli zmenené alebo upravené.
 - Drobné odchýlky od požadovaného stavu, ktoré sú irelevantné pre hodnotu a použiteľnosť produktu.
 - Výrobky, ktoré prešli neoprávnenými zmenami alebo opravami, najmä neoprávnenou treťou stranou.
 - Ak štítok na výrobku alebo identifikačné informácie výrobku (nálepka na stroji) chýbajú alebo sú nečitateľné.
 - Výrobky, ktoré sú silne znečistené, a preto sú odmietnuté servisným personálom.
 - Nároky na náhradu škody, ako aj následné škody sú všeobecne vylúčené z týchto záručných služieb.

4. **Záručná doba** je zvyčajne **5 rokov** (12 mesiacov pre batérie/akumulátory) a začína plynúť od dňa zakúpenia výrobku. Rozhodujúci je dátum na pôvodnom doklade o kúpe. Nároky na záruku musia byť uplatnené ihneď po tom, ako sa o nich dozviete. Uplatnenie záručných nárokov po uplynutí záručnej doby je vylúčené. Oprava alebo výmena výrobku nebude mať za následok predĺženie záručnej doby, ani sa touto službou nezačne nová záručná doba na výrobok alebo na akékoľvek inštalované náhradné diely. To platí aj pri použití služby na mieste. Dotknutý výrobok musí byť predložený alebo zaslaný do zákaznickeho servisu v čistom stave spolu s kópiou dokladu o kúpe – obsahuje údaje o dátume nákupu a názve výrobku. Ak je výrobok zaslaný v neúplnom stave, bez úplného rozsahu dodávky, chýbajúce príslušenstvo bude pri výmene výrobku alebo vrátení peňazí započítané/odpočítané v hodnote. Čiastočne alebo úplne demontované výrobky nie je možné akceptovať ako reklamáciu. V prípade neoprávnenej reklamácie alebo mimo záručnej doby znáša kupujúci vo všeobecnosti prepravné náklady a prepravné riziko. **Vopred zaregistrujte reklamáciu na servisnom mieste (pozri nižšie).** Zvyčajne je dohodnuté, že chybný výrobok s krátkym popisom chyby bude zaslaný organizovaným vrátením alebo – v prípade opravy mimo záručnej doby – dostatočne zaplateným poštovým v súlade s príslušnými smernicami pre balenie a prepravu na nižšie uvedenú servisnú adresu. **Vezmite, prosím, na vedomie, že váš výrobok (v závislosti od modelu) je z bezpečnostných dôvodov bez všetkých prevádzkových materiálov pri vrátení.** Výrobok zaslaný do nášho servisného centra musí byť zabalený tak, aby sa zabránilo poškodeniu reklamovaného výrobku počas prepravy. Po oprave/výmene vám výrobok bezplatne pošleme späť. Ak výrobky nie je možné opraviť alebo vymeniť, suma peňazí až do výšky kúpnej ceny chybného výrobku môže byť vrátená podľa nášho vlastného uváženia, s prihliadnutím na zrážku z dôvodu opotrebenia. Tieto záručné služby sú určené len pre pôvodného súkromného kupujúceho a nie sú prenosné ani prevoditeľné.
5. **Predĺženie záručnej doby na 10 rokov:** Spoločnosť Scheppach ponúka dodatočné predĺženie záruky o 5 rokov na výrobky zo série Scheppach 20V. Záručná doba na tieto výrobky je teda spolu 10 rokov. Vylúčené sú batérie/akumulátory, nabíjačky a príslušenstvo. Toto predĺženie záruky môžete uplatniť zaregistrovaním svojho výrobku Scheppach z tejto oblasti online na adrese <https://garantie.scheppach.com> najneskôr do 30 dní od dátumu nákupu. Po úspešnej online registrácii dostanete potvrdenie o predĺžení záruky súvisiacej s výrobkom.
6. **Pre uplatnenie** Vášho nároku na záruku sa, **prosím, obráťte na naše servisné centrum.**

Prednostne používajte náš formulár na našej domovskej stránke: <https://www.scheppach.com/de/service>

Neposielajte nám žiadne výrobky bez toho, aby ste nás najprv kontaktovali a prihlásili sa do nášho servisného centra.

Prvý kontakt s našim servisným centrom je povinným predpokladom na uplatnenie týchto záručných prísľubov. Reklamácia musí byť uplatnená do 14 dní od zistenia nedostatku pred uplynutím záručnej doby. To si vyžaduje originálny doklad o kúpe a v prípade potreby potvrdenie o predĺžení záruky súvisiacej s výrobkom.

7. **Čas spracovania** - zásielky reklamácií spravidla vybavujeme do 14 dní od prijatia v našom servisnom centre. V prípade, že vo výnimočných prípadoch dôjde k prekročeniu uvedenej doby spracovania, budeme Vás včas informovať.
8. **Opotrebovateľné diely sú vo všeobecnosti vylúčené zo záruky!** - Opotrebovateľné diely sú: a) dodané, pripojené a/alebo nainštalované batérie/akumulátory, ako aj b) všetky opotrebovateľné diely v závislosti od modelu (vrátane remeňov, pílových kotúčov, vložených nástrojov, brúsnych kotúčov, filtrov, uhlíkových kief atď., pozri návod na obsluhu). Batérie alebo akumulátory, ktoré sú úplne vybité alebo majú poškodené teleso a/alebo póly batérie, sú zo záruky vylúčené.
9. **Rozpočet nákladov** - výrobky, na ktoré sa záruka nevzťahuje alebo už nevzťahuje, budú opravené za poplatok. Na požiadanie môžete zaslať chybné výrobky na cenovú ponuku a v prípade potreby dať servisnému centru písomný súhlas na opravu (poštou, e-mailom). Žiadne ďalšie spracovanie sa neuskutoční bez schválenia opravy.

10. **Iné nároky ako**, tie, ktoré sú uvedené vyššie, nie je možné uplatniť.

Záručné podmienky platia len v aktuálnom znení v čase reklamácie a nájdete ich na našej domovskej stránke (www.scheppach.com). V prípade prekladov je vždy rozhodujúca nemecká verzia.

Scheppach GmbH · Günzburger Str. 69 · 89335 Ichenhausen (Nemecko)

Telefón: +800 4002 4002 · E-mail: customerservice.SK@scheppach.com ·

Internet: <https://www.scheppach.com>

Vyhradujeme si právo vykonať zmeny týchto záručných podmienok kedykoľvek bez predchádzajúceho upozornenia.

16 EÚ vyhlásenie o zhode

Originálne vyhlásenie o zhode

Výrobca:

Scheppach GmbH
Günzburger Straße 69
D-89335 Ichenhausen

Vyhlasujeme na vlastnú zodpovednosť, že výrobok opísaný v tomto dokumente je v súlade s platnými smernicami a normami.

Značka: **SCHEPPACH**
Označenie výrobku: **STARTER-KIT SBSK4.0**
Č. vyr. **7909201721**

Smernice EÚ:

2014/30/EÚ, 2014/35/EÚ, 2011/65/EÚ*

* Vyššie opísaný predmet vyhlásenia je v súlade s predpismi smernice Európskeho parlamentu a Rady 2011/65/EÚ z 8. júna 2011 o obmedzení používania určitých nebezpečných látok v elektrických a elektronických zariadeniach.

Použité normy:

EN 62841-1:2015/A11:2022 príloha K; EN 60335-1:2012/A15:2021;
EN 60335-2-29:2021/A1:2021; EN 62233:2008;
IEC 62133-2:2017; IEC 62133-2:2017/AMD1:2021;
EN IEC 55014-1:2021; EN IEC 55014-2:2021;
EN IEC 61000-3-2:2019/A1:2021; EN 61000-3-3:2013/A2:2021

Osoba splnomocnená pre dokumentáciu:

Simon Schunk
Günzburger Str. 69
D-89335 Ichenhausen
Ichenhausen, 16.10.2023



Simon Schunk
Division Manager Product Center















Andreas Pecher
Head of Project Management

Tartalomjegyzék

1	Bevezetés	118
2	Termékleírás	118
3	Szállított elemek.....	118
4	Rendeltetésszerű használat.....	119
5	Biztonsági utasítások	120
6	Műszaki adatok	121
7	Üzembe helyezés előtt.....	122
8	Kezelés	122
9	Elektromos csatlakozás	123
10	Tisztítás.....	124
11	Karbantartás	124
12	Tárolás	124
13	Pótalkatrész rendelése	124
14	Ártalmatlanítás és újrahasznosítás	125
15	Jótállási feltételek - Scheppach 20V IXES sorozat	126
16	EU megfelelési nyilatkozat.....	129

A terméken található szimbólumok magyarázata

	Figyelem! Ha figyelmen kívül hagyja a terméken elhelyezett biztonsági jelöléseket és figyelmeztető megjegyzéseket, illetve figyelmen kívül hagyja a biztonsági és kezelési utasításokat, akkor súlyos, akár halálos sérüléseket szenvedhet.		Ne dobja a terméket vízbe.
	Üzembe helyezés előtt olvassa el és vegye figyelembe a kezelési útmutatót és a biztonsági utasításokat!		Ne tegye ki a terméket huzamos ideig napsugárzásnak, és ne helyezze fűtőtestre (max. 50 °C).
	II. védelmi osztály (kettős szigetelés)		Töltési állapot kijelzésére szolgáló gomb
	Biztosíték		Töltési állapot kijelzése
	A termék csak beltéri használatra alkalmas.		Lítium-ion akkumulátor
	Ne dobja a terméket tűzbe.		A termék megfelel a hatályos európai irányelveknek.

1 Bevezetés

Gyártó:

Schepbach GmbH
 Günzburger Straße 69
 D-89335 Ichenhausen

Sok örömet és sikert kívánunk új terméke használatához. A kezelési útmutató a termék része. Fontos megjegyzéseket tartalmaz a biztonsággal, a használattal és az ártalmatlanítással kapcsolatban. A termék használata előtt ismerkedjen meg az összes kezelési és biztonsági utasítással. A terméket csak a leírtaknak megfelelően, a megadott alkalmazási területen használja. Ha a terméket továbbadja harmadik személynek, azzal együtt az összes dokumentációt is adja át.

Megjegyzés:

A termék gyártója a hatályos termékefelelősségi törvény szerint nem felelős a terméken esett vagy a termék által okozott károkért a következő esetekben:

- Szakszerűtlen kezelés
- A kezelési útmutató be nem tartása
- Illetéktelen szakember, harmadik fél által végzett javítás
- Nem eredeti pótalkatrészek beépítése és cseréje
- Nem rendeltetésszerű használat
- Ha figyelmen kívül hagyja az elektromos berendezésekre vonatkozó előírásokat, valamint a VDE 0100, a DIN 57113 / VDE0113 előírásait, akkor az elektromos berendezés működésképtelenné válhat.

2 Termékleírás

1. Akkumulátor felvevője
2. Töltőkészülék
3. LED-sáv
4. Akkumulátor
5. Töltési állapot kijelzése
6. Kireteszelő gomb
7. Töltési állapot kijelzésére szolgáló gomb
8. Fali felfüggesztés

3 Szállított elemek



FIGYELMEZTETÉS

A termék és a csomagolóanyag nem játékszer!

Ne engedje, hogy a gyermekek a műanyag zacskókkal, fóliákkal és apró részekkel játsszanak! Lenyelés és fulladás veszélye áll fenn!

Tétel	Darabszám	Megnevezés
2.	1 db	Töltőkészülék 20 V 2,4 A (cikksz. 7909201710)
4.	1 db	Akkumulátor 20 V 4Ah (cikksz. 7909201709)
	1 db	Kezelési útmutató

4 Rendeltetészerű használat

A töltőkészülék a Scheppach 20V IXES sorozat részét képezi, és a Scheppach 20V IXES sorozat akkumulátorainak töltésére szolgál.

Az akkumulátor a Scheppach 20V IXES sorozat részét képezi, és a Scheppach 20V IXES sorozat termékeihez használható. Az akkumulátort csak a Scheppach 20V IXES sorozat töltőkészülékeivel szabad tölteni.

Csak a rendeltetésének megfelelően használja a terméket. Minden ettől eltérő használat nem rendeltetészerűnek minősül. Az ebből fakadó minden kárért és sérülésért nem a gyártó, hanem a felhasználó/kezelő viseli a felelősséget.

A rendeltetészerű használat része a biztonsági utasítások betartása, valamint a kezelési útmutatóban foglalt szerelési és üzemeltetési utasítások betartása is.

A terméket használó és karbantartó személyeknek ismerniük kell ezeket, és tájékozottnak kell lenniük a lehetséges veszélyekről.

Ha a terméken módosítást végez, az ebből eredő károkért a gyártó nem vállal felelősséget.

A terméket kizárólag a gyártó eredeti alkatrészeivel és eredeti tartozékaival szabad üzemeltetni.

Tartsa be a gyártó biztonsági, munkavégzési és karbantartási előírásait, valamint a műszaki adatokban meghatározott méreteket.

Kérjük, vegye figyelembe, hogy termékeinket rendeltetésük szerint nem kisipari, kéziipari vagy ipari használatra tervezték. A termékekre semmilyen garanciát nem vállalunk, ha kisipari, kéziipari vagy ipari, valamint ezekkel egyenértékű tevékenységekhez használja.

A kezelési útmutatóban használt jelzőszavak magyarázata

VESZÉLY

Ez a jelzőszó olyan közvetlenül fenyegető veszélyes helyzetre utal, amely súlyos sérülést vagy halálos balesetet okoz, ha nem kerülik el.

FIGYELMEZTETÉS

Ez a jelzőszó olyan lehetséges veszélyhelyzetre utal, amely súlyos sérülést vagy halálos balesetet okozhat, ha nem kerülik el.

VIGYÁZAT

Ez a jelzőszó olyan lehetséges veszélyhelyzetre utal, amely csekélyebb vagy könnyebb sérülést okozhat, ha nem kerülik el.

FIGYELEM

Ez a jelzőszó olyan lehetséges veszélyhelyzetre utal, amely anyagi járt okozhat a termékben vagy más vagyontárgyakban/tulajdonban, ha nem kerülik el.

5 Biztonsági utasítások

FIGYELMEZTETÉS

Olvassa el az összes biztonsági utasítást, egyéb utasítást, ábrát és műszaki adatot, melyet az elektromos szerszámhoz mellékeltek.

A következő útmutatások betartásának elmulasztása áramütést, tüzet és/vagy súlyos sérüléseket okozhat.

VIGYÁZAT

Robbanásveszély!

Soha ne töltsön nem tölthető akkumulátort.

Az összes biztonsági utasítást és útmutatót őrizze meg későbbi használat céljából.

A biztonsági utasításokban használt „elektromos szerszám” fogalom a hálózatról üzemeltetett elektromos szerszámokra (hálózati vezetékkel), illetve az akkumulátorról üzemeltetett elektromos szerszámokra (hálózati vezeték nélkül) vonatkozik.

A töltőkészülékre vonatkozó biztonsági utasítások

FIGYELEM

Tartsa be az összes olyan kompatibilis termékhez tartozó üzemeltetési útmutatóban foglalt biztonsági utasítást és útmutatást, amelyet használ.

- Ezt a terméket a 8 éves vagy annál idősebb gyerekek, valamint csökkent fizikai, érzékszervi vagy szellemi képességekkel, illetve hiányos tapasztalattal és tudással rendelkező személyek akkor használhatják, ha felügyelik őket, vagy a készülék biztonságos használatát illetően képzésben részesültek, és az ebből fakadó veszélyeket megértették. Gyerekek nem játszhatnak a készülékkel. A tisztítást és a felhasználói karbantartást nem végezhetik gyerekek felügyelet nélkül.

Az akkumulátoros szerszám használata és kezelése

- Csak a gyártó által ajánlott töltőkészülékekkel tölts fel az akkumulátorokat.** Egy adott akkumulátorhoz készült töltőeszköz tűzveszélyes, ha a megadottaktól eltérő akkumulátorokkal használja azt.
- Csak az ajánlott akkumulátorokat használja az elektromos szerszámokhoz.** Más akkuk használata sérülés- és tűzveszéllyel jár.
- Ha nem használja akkumulátort, tartsa távol az iratfűző kapcsoktól, érméktől, kulcsoktól, szögektől, csavaroktól és egyéb kis méretű fémtárgyaktól, melyek rövidre zárhatnak az érintkezőit.** Az akkumulátor érintkezői között létrejött rövidzárlat égési sérüléseket vagy tüzet okozhat.
- Ha helytelenül használják, az akkumulátorból folyadék léphet ki. Kerülje az ezekkel való érintkezést.** Ha véletlenül hozzáért, öblítse le vízzel. Ha a folyadék a szembe jut, azonnal kérjen orvosi segítséget. A szivárgó akkumulátorfolyadék bőrirritációt és égési sérüléseket okozhat.

Bővített biztonsági utasítások

- **Ne használjon sérült vagy módosított akkumulátort.** A sérült vagy módosított akkumulátor kiszámíthatatlanul viselkedhet, és tüzet, robbanást vagy sérülésveszélyt okozhat.

- **Az akkumulátort ne tegye ki tűznek vagy magas hőmérsékletnek.** A tűz vagy a 130 °C feletti hőmérséklet robbanáshoz vezethet.
- **Kövesse a töltésre vonatkozó utasításokat, és soha ne töltsen az akkumulátort vagy az akkumulátoros szerszámot az üzemeltetési útmutatóban megadott hőmérséklet-tartományon kívül.** Ha helytelenül vagy az engedélyezett hőmérséklet-tartományon kívül végzi a feltöltést, azzal tönkretelheti az akkumulátort, és fokozza a tűzveszélyt.
- **Üzembe helyezés előtt ügyeljen arra, hogy a hálózati feszültség megfeleljen az üzemi feszültségnek, mely a típus táblán van feltüntetve.**

Szerviz

- **Sérült akkumulátorokon soha ne végezzen karbantartást.** Az akkumulátorok valamennyi karbantartását csak a gyártó, vagy az általa arra felhatalmazott ügyfélszolgálati kirendeltségek végezhetik.

Speciális biztonsági utasítások akkumulátoros készülékekhez

FIGYELEM

Tartsa be az összes olyan kompatibilis termékhez tartozó üzemeltetési útmutatóban foglalt biztonsági utasítást és útmutatást, amelyet használ.

- **Mielőtt behelyezi az akkumulátort, győződjön meg róla, hogy a készülék ki van kapcsolva.** Ha olyan elektromos szerszámba helyezi be az akkumulátort, amely be van kapcsolva, az balesetet okozhat.
- **Az akkumulátorokat mindig beltérben töltsen fel, mivel a töltőkészülék csak ilyen használatra készült.** Áramütés veszélye.
- **Az áramütés kockázatát csökkentendő, tisztítás előtt mindig húzza ki a töltőkészülék dugós csatlakozóját a csatlakozóaljzatból.**
- **Ne tegye ki az akkumulátort huzamos ideig napsugárzásnak, és ne helyezze fűtőtestre.** A hő az akkumulátor károsodását okozza, és robbanásveszély áll fenn.
- **Feltöltés előtt az átvett akkumulátort hagyja lehűlni.**
- **Ne nyissa fel az akkumulátort, és kerülje a mechanikai károsodását.** Rövidzárlat veszélye áll fenn, és olyan gázok szabadulhatnak fel, melyek ingerlik a légutakat. Gondoskodjon friss levegőről, és emellett vegyen igénybe orvosi segítséget is.
- **Ne használjon olyan tartozékokat, amelyet a gyártó nem ajánlott.** Ez áramütéshez vezethet, vagy tüzet okozhat.

6 Műszaki adatok

Töltőkészülék	SBC2.4A
Bemenet / input	
Névleges feszültség	230 - 240 V~
	50 Hz
Névleges áramfelvétel	65 W
Biztosíték (belső)	3,15 A
Kimenet / output	
Névleges feszültség	21,5 V

Névleges áramerősség	2,4 A
Védelmi osztály	II (kettős szigetelés)
Akkumulátor (Li-ion)	SBP4.0
Akkumulátor celláinak száma	10
Névleges feszültség	max. 20 V
Kapacitás	4,0 Ah
Energia	80 Wh
Max. hőmérséklet	50 °C
Hőmérséklet a töltési folyamat során	4 °C – 40 °C
Hőmérséklet üzemeltetés közben	-20 °C – 50 °C
Hőmérséklet a tárolás során	0 °C – 45 °C

A műszaki változtatás jogát fenntartjuk!

7 Üzembe helyezés előtt

7.1 Töltőkészülék falra szerelése

FIGYELMEZTETÉS

- A falra szerelés előtt ki kell zárni, hogy a furatok területén a falban vezetékek fussanak, melyekben kárt tehetne.
- Úgy vezesse el a hálózati kábelt, hogy ne legyen útban, és senki se tudja véletlenül meghúzni.
- Gyermekek akkor sem játszhatnak a termékkel, ha a falra van akasztva.
- A ajtó mögé vagy az ajtó fordulási tartományába való felszerelést nem javasoljuk, mivel fennáll a veszélye, hogy letépi a falról a terméket, vagy más módon kárt tesz benne.

FIGYELMEZTETÉS

A terméket soha nem szabad gyúlékony felületen üzemeltetni.

FIGYELMEZTETÉS

A terméket soha nem szabad nedves felületre helyezni.

* = nem tartozik a szállított elemek közé!

A töltőkészülék hátoldalán két lyuk van kialakítva a falra szerelésre szolgáló két csavar számára*. A készüléket a biztonsági utasítások és a megadott méretek figyelembe vétele mellett fel lehet akasztani a falra (lásd a 3. ábrát).

8 Kezelés

8.1 Az akkumulátor feltöltése

Az akkumulátor feltöltését 4 °C és 40 °C közötti környezeti hőmérsékleten végezze.

1. Tolja be az akkumulátort (4) ütközésig az akkumulátor felvevőjébe (1).
2. Dugja a hálózati csatlakozót a csatlakozóaljzatba. A LED-sáv (3) zölden világít.

- Amint megkezdődik a töltési folyamat, a LED-sáv (3) zölden villog.
- Ha befejeződött a töltési folyamat, a LED-sáv (3) zölden világít. Az akkumulátor (4) készen áll a használatra.

FIGYELEM

- Ha a LED-sáv pirosan villog, akkor az akkumulátor túlmelegedett, és nem lehet feltölteni.
- Ha a LED-sáv felváltva villog pirosan és zölden, akkor az akkumulátor meghibásodott.

- Húzza ki az akkumulátort (4) az akkumulátor felvevőjéből (1).
- Mielőtt újabb töltési folyamatba kezdene, várjon legalább 15 percig. Ehhez húzza ki a hálózati csatlakozót a csatlakozóaljzatból.

8.2 Az akkumulátor behelyezése/kivétele

VIGYÁZAT

Sérülésveszély!

Csak akkor helyezze be az akkumulátort, ha az akkumulátoros szerszámot már felkészítette a használatra.

Akkumulátor behelyezése

- Tolja bele az akkumulátort (4) a vele kompatibilis akkumulátoros szerszám akkumulátorának felvevőjébe. Az akkumulátor (4) hallhatóan a helyére kattan.

Az akkumulátor kivétele

- Nyomja meg az akkumulátor (4) kireteszelő gombját (6), és húzza ki az akkumulátort (4) a vele kompatibilis akkumulátoros szerszám akkumulátorának felvevőjéből.

8.3 Az akkumulátor töltöttségi állapotának ellenőrzése

Az akkumulátor töltöttségi állapotának kijelzője (5) az akkumulátor (4) töltöttségi állapotát jelzi.

Az akkumulátor töltöttségi állapotát a megfelelő LED-es lámpák kigyulladásával jelzi.

- Nyomja meg az akkumulátoron (4) a töltési állapot kijelzésére szolgáló gombot (7).

LED az akkumulátoron	Töltöttségi állapot
piros-narancs-zöld	Az akkumulátor tele van
piros-narancs	Az akkumulátor részben fel van töltve
piros	Az akkumulátor lemerült

8.4 Elhasználódott akkumulátorok

- Ha a feltöltés ellenére lényegesen rövidebb az üzemi idő, az arra utal, hogy az akkumulátor elhasználódott, és le kell cserélni. Csak eredeti csere-akkumulátorokat használjon.
- Mindig tartsa be az adott esetben érvényes biztonsági utasításokat, valamint a környezetvédelmi rendelkezéseket és utasításokat (lásd: „Ártalmatlanítás és újrahasznosítás”).

9 Elektromos csatlakozás

A csatlakozás megfelel a vonatkozó VDE és DIN előírásoknak. Az ügyfél által biztosított hálózati csatlakozásnak, valamint az alkalmazott hosszabbító vezetéknek meg kell felelnie ezen előírásoknak.

9.1 Fontos megjegyzések

Miután túlhevült az akkumulátor, a töltési folyamat befejeződik, és a töltőkészülék kikapcsol. Miután lehűlt az akkumulátor, a töltési folyamat ismét folytatható.

Y csatlakoztatási mód

Ha a hálózati csatlakozóvezeték cseréje szükséges, a biztonság veszélyeztetésének kizárása érdekében bízva ezt a gyártóra vagy annak képviselőjére.

10 Tisztítás

FIGYELMEZTETÉS

Mielőtt bármilyen munkát végezne a töltőkészüléken, húzza ki a hálózati csatlakozóját a csatlakozóljzatból.

- Tisztítsa meg a terméket száraz ronggyal vagy ecsettel.
- Ne használjon vizet vagy fémtárgyakat.

11 Karbantartás

A termék nem igényel karbantartást.

12 Tárolás

1. Hosszabb tárolás előtt (pl. téli raktározás) előtt vegye ki az akkumulátort a termékből.
2. Tisztítsa meg a terméket, és vizsgálja meg, hogy nem sérült-e.
3. Az akkumulátort részben feltöltött állapotban tárolja.
4. A tárolás során ellenőrizze az akkumulátor töltöttségi állapotát háromhavonta.
5. Szükség esetén töltsen után az akkumulátort.

Tárolja az akkumulátort sötét, száraz és fagymentes helyiségben, gyermek számára hozzáférhetetlen helyen.

Az optimális tárolási hőmérséklet 0 °C és 45 °C közötti.

A terméket az eredeti csomagolásában tárolja.

13 Pótalkatrész rendelése

Pótalkatrészek / Tartozékok

Akkumulátor SBP2.0 Cikksz.:	7909201708
Akkumulátor SBP4.0 Cikksz.:	7909201709
Töltőkészülék SBC2.4A Cikksz.:	7909201710
Töltőkészülék SBC4.5A Cikksz.:	7909201711
Töltőkészülék SDBC2.4A Cikksz.:	7909201712
Töltőkészülék SDBC4.5A Cikksz.:	7909201713

Pótalkatrészeket és tartozékokat szervizközpontunktól vásárolhat. Ehhez szkennelje be a címlapon található QR-kódot.

14 Ártalmatlanítás és újrahasznosítás

A csomagolásra vonatkozó megjegyzések



A csomagolóanyagok újrahasznosíthatók. Kérjük, ártalmatlanítsa a csomagolásokat környezetbarát módon.

Mejgyzések az elektromos és elektronikai berendezések ártalmatlanításáról (törvényi rendelkezések)



A leselejtezett elektromos és elektronikai berendezések nem minősülnek kommunális hulladéknak, hanem szelektíven gyűjtendő, illetve le kell adni őket ártalmatlanításra!

- A leselejtezett akkumulátorokat és elemeket, melyek nincsenek rögzített módon telepítve a készülékbe, leadás előtt roncsolásmentesen el kell távolítani! Ezek ártalmatlanítását az akkumulátorok hulladékkezelésére vonatkozó törvény szabályozza.
- Az elektromos és elektronikai berendezések tulajdonosát, illetve használatját törvény kötelezi a berendezések leadására az élettartamuk lejártával.
- A végfelhasználó saját maga viseli a felelősséget adatainak törléséért az ártalmatlanítandó készülékről!
- Az áthúzott kuka ikonja arra utal, hogy a leselejtezett elektromos és elektronikai berendezések nem minősülnek kommunális hulladéknak, és külön kell őket ártalmatlanítani.
- A leselejtezett elektromos és elektronikai berendezéseket az alábbi átvevőhelyeken lehet díjmentesen leadni újrahasznosításra:
 - Önkormányzati hulladékszigetek és gyűjtőhelyek (kerületi, illetve települési hulladékudvarok)
 - Az elektronikai berendezés vásárlásának helyszíne (telephellyel rendelkező vagy online forgalmazó), amennyiben a kereskedő kötelezhető a visszavételre, vagy önkéntesen vállalja azt.
 - Készülékfajtánként legfeljebb három darab, 25 cm-t élhosszúságot meg nem haladó leselejtezett berendezést anélkül lehet térítésmentesen visszavinni a gyártónak, hogy előtte új készüléket vásárolt volna nála, illetve ugyanígy leadhatja őket az Ön közelében található illetékes gyűjtőhelyen is.
 - A gyártók és forgalmazók további, kiegészítő visszavételi rendelkezéseiről az adott szolgáltató ügyfélszolgálatán tájékozódhat.
- Ha magánháztartásába kiszállítással rendelt új elektronikai berendezést a gyártótól, akkor végfelhasználóként a gyártótól kérheti a régi berendezés díjtalan elszállítását. Ennek érdekében vegye fel a kapcsolatot a gyártó ügyfélszolgálatával.
- A fentebb közölték csak azokra a berendezésekre vonatkoznak, melyeket az Európai Unióban telepítettek és értékesítettek, és így a 2012/19/EU európai irányelv hatálya alá tartoznak. Az Európai Unió kívüli országban a fentiekől eltérő rendelkezések vonatkozhatnak a leselejtezett elektromos és elektronikai berendezések ártalmatlanítására.

Tudnivalók a lítium-ion akkumulátorokkal kapcsolatban



Az akkumulátort ártalmatlanítás előtt ki kell szerelni a készülékből!

- Ne dobja az akkumulátort a háztartási hulladékba, tűzbe (robbanásveszély) vagy vízbe. A sérült akkumulátorok kárt tehetnek a környezetben és az egészségében, ha mérgező gőzök vagy folyadékok távoznak belőlük.

- A hibás vagy lemerült akkumulátorokat a 2006/66/EK irányelv szerint hasznosítsa újra.
- A készüléket és a töltőkészüléket egy hulladékkezelőben kell leadni. A felhasznált műanyag és fém részek szelektíven gyűjthetők össze és így újrahasznosíthatók.
- Az akkumulátorokat lemerült állapotban kell ártalmatlanítani. Javasoljuk a pólusokat a rövidzárlat megakadályozása érdekében ragasztószalaggal lefedni. Ne nyissa fel az akkumulátort.
- Az akkumulátorokat a hatályos helyi előírásoknak megfelelően kell ártalmatlanítani. Az akkumulátort adja le megfelelő gyűjtőhelyen, ahol környezetkímélő módon újrahasznosításra kerül. Az ezzel kapcsolatos kérdéseivel forduljon a helyi szemétszállítóhoz.

15 Jótállási feltételek - Schepbach 20V IXES sorozat

Felülvizsgálat dátuma: 2023. 07. 11.

Tisztelt Ügyfelünk!

Termékeinket szigorú minőségellenőrzésnek vetjük alá. Ha valamelyik termékünk esetleg mégsem működne kifogástalanul, azt őszintén sajnáljuk, és egyúttal kérjük, forduljon szervizszolgálatunkhoz az alább megadott címek egyikén. Munkatársaink szívesen állnak rendelkezésére telefonon is, szervizvonalunkon keresztül. Az alább megadott tudnivalók abban segítenek, hogy a káresetet problémák nélkül tudjuk feldolgozni és kezelni.

A jótállási igények érvényesítésére az alábbiak vonatkoznak:

1. **A jelen jótállási feltételek** szabályozzák azokat a kiegészítőleg vállalt gyártói jótállási szolgáltatásokat, melyeket cégünk vevőivel szemben (a végfelhasználó magánszemélyekkel szemben) új termékeire vállal. A törvényben meghatározott jótállási igényeket ez a jótállás nem érinti. Ezek teljesítéséért az a forgalmazó felelős, aki az adott terméket értékesítette.
2. **A jótállási szolgáltatás** kizárólag az Ön által megvásárolt új termék olyan hiányosságaira terjed ki, melyek anyaghibára vagy gyártási hibára vezethetők vissza, és a szolgáltatás - cégünk döntéséig - az ilyen jellegű hibák díjtalan kijavítására vagy a termék cseréjére korlátozódik (ami adott esetben az utódmodellre való cserét is jelenhet). A lecsereált termékek vagy alkatrészek cégünk tulajdonába kerülnek. Kérjük, vegye figyelembe, hogy termékeinket rendeltetésük szerint nem kisipari, kéziipari vagy hivatásszerű használatra tervezték. Ebből következően nem számít jótállási esetnek, ha a terméket a jótállási idő alatt kisipari, kéziipari vagy hivatásszerű használatba vették, vagy ezzel egyenértékű igénybevételnek tették ki.
3. **Jótállási szolgáltatásaink alól kivételt képeznek az alábbiak:**
 - A termék olyan károsodásai, melyek a szerelési útmutató figyelmen kívül hagyása, a nem szakszerű telepítés, a kezelési útmutató figyelmen kívül hagyása (pl. helytelen hálózati feszültségre vagy áramfajtára való csatlakoztatás), illetve a karbantartási utasítások és biztonsági rendelkezések be nem tartása vagy a termék nem megfelelő környezeti feltételek mellett végzett üzemeltetése, valamint az ápolás és a karbantartás elmulasztása miatt következtek be.
 - A termék olyan károsodásai, melyek rendellenes vagy szakszerűtlen alkalmazás miatt (pl. a termék túlterhelése, vagy nem engedélyezett szerszámok, ill. tartozékok használata), a termékbe behatoló idegen anyag (pl. homok, kavics vagy por), szállítási sérülések, erőszak alkalmazása vagy külső behatás (pl. leesés okozta károk) folytán következtek be.
 - A termék vagy a termék alkatrészeinek olyan károsodásai, melyek rendeltetészerű, szokványos (üzemszerű) vagy egyéb természetes kopásra vezethetők vissza, valamint a kopóalkatrészek károsodása és/vagy elhasználódása.
 - A termék olyan hiányosságai, melyek nem eredeti tartozékok, kiegészítők vagy pótalkatrészek használata miatt, illetve a nem rendeltetészerű használat miatt következtek be.
 - Azok a termékek, melyeken módosítást vagy változtatást hajtottak végre.

- Az előírt kiviteli jellemzőktől való csekély eltérések, melyek elhanyagolhatónak tekinthetők a termék értékére és használhatóságára nézve.
 - Azok a termékek, melyeken önkényes javítást végeztek, vagy arra nem jogosult harmadik fél végzett javításokat.
 - Ha a terméken elhelyezett jelölés, illetve a terméket azonosító információk (a gépen elhelyezett matrica) hiányzik, vagy olvashatatlan.
 - Azok a termékek, melyek erősen szennyezettek, és ezért a szervizszemélyzet elutasítja a befogadásukat.
 - A kártérítési igények és a következményes károkat érintő igények általánosan ki vannak zárva a jótállási szolgáltatások köréből.
4. **A jótállási idő rendszerint 5 évre** (az elemekre / akkumulátorokra 12 hónapra) terjed ki, és a termék vásárlási dátumával kezdődik. Az eredeti, vásárlást igazoló nyugta dátuma a mérvadó. A jótállási igény érvényesítését mindig haladéktalanul a tudomásra jutást követően kell kezdeményezni. A jótállási igények érvényesítése a jótállási idő lejártá után ki van zárva. A termék javítása vagy cseréje sem a jótállási idő meghosszabbodásával, sem pedig új garanciaidő indulásával nem jár a termékre nézve a szolgáltatás igénybevétele folytán, vagy az esetlegesen beépített cserealkatrészekre nézve. Ez szintén érvényes a helyben végzett szervizszolgáltatásokra is. Az érintett terméket megtisztított állapotban, a vásárlást igazoló nyugta másolatával együtt - amely tartalmazza a vásárlás dátumát és a termék megnevezését - kell benyújtani, illetve elküldeni az ügyfélszolgálati iroda munkatársainak. Ha a terméket hiányosan, nem a szállított elemek teljes körével együtt küldik be, a hiányzó tartozékokat értékarányosan felszámítjuk / levonjuk, amennyiben a termék cseréjére vagy visszatérítésre kerül sor. A részlegesen vagy teljesen szétszerelt termékeket cégünk nem tudja jótállási esetként befogadni. Ha a reklamáció jogosulatlanul bizonyul, vagy lejárt a jótállási idő, akkor általánosságban a vásárló viseli a szállítási költségeket és ő felel a szállításból eredő kockázatokért. **Kérjük a jótállási esetet jelentse be előre a szervizálomáson (lásd alább).** Rendszerint arról születik megállapodás, hogy a meghibásodott terméket az üzemzavar rövid leírását mellékelve szervezett visszaküldéssel - vagy a jótállási időtartamon kívül - kellő postaköltség megfizetése mellett a csomagolás és szállítási irányelveknek megfelelően az alább megadott szervizcímre kell beküldeni. **Kérjük, vegye figyelembe, hogy a terméknek (típustól függően) visszaküldéskor biztonsági okokból mentesnek kell lennie mindenfajta üzemi anyagtól.** A szervizközpontunkba beküldött terméket úgy kell becsomagolni, hogy a reklamációval érintett termékben a szállítási úton ne eshessen kár. A javítás / csere megtörténtét követően munkatársaink díjlanul visszaküldik Önnek a terméket. Ha a termék nem javítható vagy nem cserélhető, akkor cégünk szabad belátása szerinti pénzüsszeget térít vissza, legfeljebb a vételár mértékében, melyből levonásra kerül az elhasználódásnak és kopásnak megfelelően tekinthető részfösszeg. **A jelen jótállási feltételek csak az első magánvásárló számára érvényesek, más számára nem engedélyezhetők és másra át nem ruházhatók.**
5. **A jótállási idő meghosszabbítása 10 évre:** A Scheppach cég kiegészítőleg további 5 évvel meghosszabbított jótállást kínál a Scheppach 20V sorozat termékeire. Ezáltal a termékekre vállalt jótállási időtartam összesen 10 évre növekszik. A fentiek alól kivételt képeznek az elemek / akkumulátorok, a töltőkészülékek és a tartozékok. A jótállás meghosszabbítását úgy veheti igénybe, hogy a megadott kategóriába tartozó Scheppach-termékét legkésőbb a vásárlás dátumát követő 30 nappal online regisztrálja a következő címen: <https://garantie.scheppach.com>. Miután elvégezte az online regisztrációt, visszaigazolást kap az adott termékre vonatkozó jótállás meghosszabbításáról.
6. Jótállási igénye érvényesítéséhez **kérjük, vegye fel a kapcsolatot szervizközpontunk** munkatársaival.
Kérjük, lehetőleg használja az internetes oldalunkon megtalálható űrlapot: <https://www.scheppach.com/de/service>
Kérjük, ne küldjön be cégünknek terméket anélkül, hogy előzetesen kapcsolatba lépett volna szervizközpontunkkal, és bejelentette volna szándékát.

A jelen garanciális vállalások igénybe vételének kötelező érvényű feltétele, hogy először felvegye a kapcsolatot szervizközpontunkkal. A jótállási igényeket a jótállási idő lejárta előtt, a hiba vagy hiányosság megállapítását követő 14 napon belül kell érvényesíteni. Ehhez szükség van a vásárlást igazoló eredeti nyugtára, illetve adott esetben a termékre vonatkozó jótállási idő meghosszabbításának visszaigazolására.

- Feldolgozási idő** - Cégünk a reklamációs küldeményeket rendszerint a szervizközpontba való beérkezést követő 14 napon belül elintézi. Ha cégünk kivételes esetben túllépné a fentebb megjelölt feldolgozási időt, arról munkatársaink időben értesítik.
- A kopóalkatrészek általánosságban ki vannak zárva a jótállás köréből!** - Kopóalkatrészek a következők: a) tartozékként mellékelte felszerelt vagy beépített elemek / akkumulátorok, valamint b) az adott típustól függően valamennyi kopóalkatrész (egyebek mellett a szíjak, fűrészlapok, betétszerszámok, köszőrúkorongok, szűrők, szénkefék, stb., lásd a kezelési útmutatóban). A jótállási szolgáltatásból ki vannak zárva azok az elemek és akkumulátorok, melyek mély kiselést szenvedtek, vagy sérült a házuk, illetve a pólusaik.
- Előzetes költségbecslés** - Azokat a termékeket, melyekre nem terjed ki a jótállás, vagy amelyekre már nem érvényes a jótállás, költségek felszámítása ellenében javítjuk. Igény esetén a meghibásodott terméket beküldheti szervizközpontunknak előzetes költségbecslésre, és szükség esetén írásban (postai úton, e-mailben) kezdeményezheti a javítást szervizközpontunknál. A javítást kezdeményező engedély híján munkatársaink nem végeznek további feldolgozást.
- A főntebb felsoroltaktól eltérő, **egyéb igények** nem érvényesíthetők cégünkkel szemben.

A jótállási feltételek mindig csak a reklamáció időpontjában érvényes változatban érvényesek, és internetes oldalunkon (www.scheppach.com) tekinthetők meg. Fordításoknál mindig a német szöveg-változat márvadó.

Scheppach GmbH · Günzburger Str. 69 · 89335 Ichenhausen (Németország)

Telefon: +800 4002 4002 · e-mail: customerservice.HU@scheppach.com ·

internet: <https://www.scheppach.com>

A jelen jótállási feltételek előzetes értesítés nélküli módosítását mindenkor fenntartjuk.

16 EU megfeleléségi nyilatkozat

Eredeti megfeleléségi nyilatkozat

Gyártó:

Scheppach GmbH
Günzburger Straße 69
D-89335 Ichenhausen

Saját kizárólagos felelősségünkre kijelentjük, hogy az itt ismertetett termék megfelel az érvényes irányelveknek és szabványoknak.

Márka: **SHEPPACH**
Termék megnevezése: **STARTER-KIT SBSK4.0**
Cikksz.: **7909201721**

EU-irányelvek:

2014/30/EU, 2014/35/EU, 2011/65/EU*

* A nyilatkozat fent megnevezett tárgya teljesíti az Európai Parlament és Tanács 2011. június 8-i, egyes veszélyes anyagok elektromos és elektronikus berendezésekben való alkalmazásának korlátozásáról szóló 2011/65/EU irányelvének előírásait.

Alkalmazott szabványok:

EN 62841-1:2015/A11:2022 K függelék; EN 60335-1:2012/A15:2021;
EN 60335-2-29:2021/A1:2021; EN 62233:2008;
IEC 62133-2:2017; IEC 62133-2:2017/AMD1:2021;
EN IEC 55014-1:2021; EN IEC 55014-2:2021;
EN IEC 61000-3-2:2019/A1:2021; EN 61000-3-3:2013/A2:2021

A dokumentáció felelőse:

Simon Schunk
Günzburger Str. 69
D-89335 Ichenhausen
Ichenhausen, 16.10.2023



Simon Schunk
Division Manager Product Center



Andreas Pecher
Head of Project Management

Spis treści

1	Wprowadzenie	131
2	Opis produktu.....	131
3	Zakres dostawy	131
4	Użytkowanie zgodne z przeznaczeniem.....	132
5	Wskazówki dotyczące bezpieczeństwa	133
6	Dane techniczne	135
7	Przed uruchomieniem	135
8	Obsługa.....	136
9	Przyłącze elektryczne	137
10	Czyszczenie	137
11	Konserwacja	137
12	Przechowywanie	137
13	Zamawianie części zamiennych	138
14	Utylizacja i ponowne wykorzystanie.....	138
15	Warunki gwarancji - seria Scheppach 20V IXES	139
16	Deklaracja zgodności UE.....	142

Objaśnienie symboli na produkcie

	Uwaga! Nieprzestrzeganie znaków bezpieczeństwa i wskazówek ostrzegawczych naniesionych na produkt, jak również nieprzestrzeganie wskazówek ostrzegawczych i instrukcji obsługi może prowadzić do ciężkich obrażeń ciała, a nawet śmierci.		Nie wrzucać produktu do wody.
	Przed uruchomieniem należy przeczytać niniejszą instrukcję obsługi i przestrzegać wskazówek dotyczących bezpieczeństwa!		Nie wystawiać produktu przez dłuższy czas na działanie promieniowania słonecznego i nie umieszczać go na grzejnikach. (maks. 50 °C).
	Klasa ochrony II (izolacja podwójna)		Przycisk do wskaźnika poziomu naładowania
	Bezpiecznik		Wskaźnik naładowania
	Produkt nadaje się wyłącznie do użytku wewnętrznego.		Akumulator litowo-jonowy



Nie wrzucać produktu do ognia.



Produkt jest zgodny z obowiązującymi europejskimi dyrektywami.

1 Wprowadzenie

Producent:

Scheppach GmbH
Günzburger Straße 69
D-89335 Ichenhausen

Życzymy dużo satysfakcji i powodzenia podczas pracy z nowym produktem. Instrukcja obsługi jest częścią produktu. Zawiera istotne wskazówki dotyczące bezpieczeństwa, użytkowania i utylizacji. Przed użyciem produktu zapoznać się ze wszystkimi wskazówkami dotyczącymi obsługi i bezpieczeństwa. Używać produktu tylko zgodnie z opisem i dla podanych obszarów zastosowania. Przekazać całą dokumentację, jeżeli produkt jest przekazywany osobom trzecim.

Wskazówka:

Zgodnie z obowiązującą ustawą o odpowiedzialności cywilnej za produkt, producent nie odpowiada za szkody powstałe przy tym produkcie lub przez ten produkt w przypadku:

- Nieprawidłowej obróbki
- Nieprzestrzeganie instrukcji obsługi
- Napraw przeprowadzanych przez osoby trzecie, nieautoryzowanych specjalistów
- montażu i wymiany na nieoryginalne części zamienne
- zastosowania niezgodnego z przeznaczeniem
- Awarii instalacji elektrycznej w przypadku nieprzestrzegania przepisów elektrycznych oraz postanowień VDE 0100, DIN 57113 / VDE0113.

2 Opis produktu

1. Uchwyt akumulatora
2. Ładowarka
3. Pasek LED
4. Akumulator
5. Wskaźnik naładowania
6. Przycisk zwalniający
7. Przycisk do wskaźnika poziomu naładowania
8. Zawieszenie na ścianie

3 Zakres dostawy



OSTRZEŻENIE

Produkt i materiały opakowaniowe nie mogą służyć jako zabawka dla dzieci!

Dzieciom nie wolno bawić się workami z tworzywa sztucznego, foliami i drobnymi elementami! Istnieje niebezpieczeństwo połknięcia i uduszenia!

Poz.	Liczba	Oznaczenie
2.	1 x	Ładowarka 20V 2,4 A (nr art. 7909201710)
4.	1 x	Akumulator 20V 4Ah (nr art. 7909201709)
	1 x	Instrukcja obsługi

4 Użytkowanie zgodne z przeznaczeniem

Ładowarka stanowi część serii Scheppach 20V IXES i jest przeznaczona do ładowania akumulatorów serii Scheppach 20V IXES.

Akumulator stanowi część serii Scheppach 20V IXES i może być używany z produktami z serii Scheppach 20V IXES. Akumulator może być ładowany wyłącznie za pomocą ładowarek Scheppach 20V serii IXES.

Produktu wolno użytkować wyłącznie zgodnie z jego przeznaczeniem. Każde inne użycie wykraczające poza to jest niezgodne z przeznaczeniem. Za wynikające z tego szkody i obrażenia wszelkiego rodzaju odpowiada użytkownik/operator, a nie producent.

Do zgodnego z przeznaczeniem wykorzystywania zalicza się również przestrzeganie wskazówek dotyczących bezpieczeństwa, a także instrukcji montażu i wskazówek dot. eksploatacji, zawartych w instrukcji obsługi.

Osoby używające i konserwujące produkt muszą dobrze znać jej działanie oraz zostać poinformowane o ewentualnych zagrożeniach.

Samowolne modyfikacje produktu wykluczają odpowiedzialność producenta za spowodowane tym szkody.

Produktu wolno użytkować wyłącznie z oryginalnymi częściami i oryginalnym wyposażeniem producenta.

Przestrzegać wskazówek producenta dotyczących bezpieczeństwa, pracy i konserwacji oraz wymiarów podanych w rozdziale Dane techniczne.

Należy pamiętać, że zgodnie z przeznaczeniem nasze produkty nie zostały skonstruowane do użytku komercyjnego, rzemieślniczego lub przemysłowego. Nie ponosimy odpowiedzialności w przypadku, gdy produkt jest stosowany w zakładach komercyjnych, rzemieślniczych i przemysłowych oraz do podobnych działalności.

Objaśnienie słów sygnałowych w instrukcji obsługi

NIEBEZPIECZEŃSTWO

Słowo sygnalizacyjne oznaczające sytuację bezpośredniego niebezpieczeństwa, która, jeśli jej się nie uniknie, spowoduje śmierć lub poważne obrażenia ciała.

OSTRZEŻENIE

Słowo sygnalizacyjne oznaczające sytuację potencjalnego niebezpieczeństwa, która, jeśli jej się nie uniknie, może spowodować śmierć lub poważne obrażenia ciała.

OSTROŻNIE

Słowo sygnalizacyjne oznaczające sytuację potencjalnego niebezpieczeństwa, która, jeśli jej się nie uniknie, może spowodować niewielkie lub umiarkowane obrażenia ciała.

UWAGA

Słowo sygnalizacyjne oznaczające sytuację potencjalnego niebezpieczeństwa, która, jeśli jej się nie uniknie, może spowodować uszkodzenie produktu lub własności/posiadanego mienia.

5 Wskazówki dotyczące bezpieczeństwa**⚠ OSTRZEŻENIE**

Należy przeczytać wszystkie wskazówki dotyczące bezpieczeństwa i instrukcje oraz przestudiować wszystkie ilustracje i parametry techniczne dostarczone wraz z niniejszym narzędziem elektrycznym.

Nieprzestrzeganie poniższych wskazówek bezpieczeństwa i instrukcji może doprowadzić do porażenia prądem, pożaru i/lub poważnych obrażeń.

⚠ OSTROŻNIE

Niebezpieczeństwo wybuchu!

Nigdy nie ładować baterii, które nie są przeznaczone do ładowania.

Przechowywać na przyszłość wszystkie wskazówki dotyczące bezpieczeństwa i instrukcje.

Używany we wskazówkach dotyczące bezpieczeństwa termin „narzędzie elektryczne” odnosi się do elektronarzędzi zasilanych z sieci (z przewodem sieciowym) lub do narzędzi elektrycznych zasilanych za pomocą akumulatora (bez przewodu sieciowego).

Wskazówki dotyczące bezpieczeństwa dla ładowarek**UWAGA**

Należy przestrzegać wskazówek dotyczących bezpieczeństwa i zaleceń zawartych w instrukcjach obsługi wszystkich używanych kompatybilnych produktów.

- Ten produkt może być używany przez dzieci w wieku od 8 lat oraz osoby o ograniczonych zdolnościach fizycznych, sensorycznych lub umysłowych, bądź osoby niedysponujące dostatecznym doświadczeniem i wiedzą, jeśli są one nadzorowane lub zostały poinstruowane w zakresie użytkowania produktu i są świadome związanych z tym zagrożeń. Dzieci nie powinny bawić się urządzeniem. Czyszczenie oraz konserwacja wykonywana zazwyczaj przez użytkownika nie może być przeprowadzana przez dzieci bez nadzoru.

Zastosowanie i obsługa narzędzia akumulatorowego

- Akumulatory ładować tylko w ładowarkach zalecanych przez producenta.** W przypadku ładowarki przeznaczonej do konkretnego rodzaju akumulatorów, gdy zostanie użyta z innymi akumulatorami, istnieje niebezpieczeństwo pożaru.
- W narzędziach elektrycznych stosować wyłącznie przewidziane dla nich akumulatory.** Użycie innych akumulatorów może prowadzić do obrażeń i niebezpieczeństwa pożaru.
- Akumulatory nie będące w użyciu trzymać z dala od spinaczy, monet, kluczy, gwoździ, śrub lub innych małych przedmiotów metalowych, które mogłyby powodować zmostkowanie styków.** Zwarcie między stykami akumulatora może skutkować poparzeniami lub pożarem.

- d) W przypadku nieprawidłowego użycia z akumulatora może wydobyć się płyn. Unikać z nim kontaktu. W razie przypadkowego kontaktu opłukać wodą. Jeśli płyn dostanie się do oczu, dodatkowo zasięgnąć porady lekarza. Wydobywający się płyn akumulatorowy może powodować podrażnienia skóry lub oparzenia.

Rozszerzone wskazówki dotyczące bezpieczeństwa

- **Nie używać uszkodzonych lub zmodyfikowanych akumulatorów.** Uszkodzone lub zmodyfikowane akumulatory mogą się zachowywać nieprzewidywalnie i doprowadzić do pojawienia się pożaru, eksplozji lub obrażeń.
- **Akumulatora nie wystawiać na działanie ognia lub wysokich temperatur.** Pożar i temperatura powyżej 130 °C mogą wywołać eksplozję.
- **Przestrzegać wszystkich wskazówek dotyczących ładowania, a narzędzia akumulatorowego nigdy nie ładować poza zakresem temperatur podanym w instrukcji eksploatacji.** Nieprawidłowe ładowanie lub ładowanie poza dopuszczalnym zakresem temperatur może doprowadzić do zniszczenia akumulatora oraz stwarza zagrożenie pożarowe.
- **Przed uruchomieniem należy upewnić się, że napięcie sieciowe odpowiada napięciu robocznemu na tabliczce znamionowej.**

Serwis

- **Nigdy nie poddawać konserwacji uszkodzonych akumulatorów.** Wszystkie konserwacje akumulatorów mogą być przeprowadzane wyłącznie przez producentów lub upoważnione punkty serwisowe.





Specjalne wskazówki dotyczące bezpieczeństwa dla urządzeń akumulatorowych

UWAGA

Należy przestrzegać wskazówek dotyczących bezpieczeństwa i zaleceń zawartych w instrukcjach obsługi wszystkich używanych kompatybilnych produktów.

- **Upewnić się, czy urządzenie jest wyłączone, zanim zostanie zastosowany akumulator.** Zastosowanie akumulatora w narzędziu elektrycznym, które jest włączone, może prowadzić do wypadków.
- **Akumulatory ładować tylko w obszarze wewnętrznym, ponieważ ładowarka jest przeznaczona tylko do tego celu. Niebezpieczeństwo porażenia prądem elektrycznym.**
- **Aby zredukować ryzyko porażenia prądem elektrycznym, przed czyszczeniem wyciągnąć wtyczkę ładowarki z gniazdka.**
- **Nie wystawiać akumulatora przez dłuższy czas na działanie promieniowania słonecznego i nie umieszczać go na grzejnikach.** Ciepło szkodzi akumulatorowi i istnieje zagrożenie wybuchem.
- **Nagrzany akumulator zostawić do ochłodzenia przed ładowaniem.**
- **Nie otwierać akumulatora i unikać mechanicznego uszkodzenia akumulatora.** Istnieje zagrożenie zwarcia i mogą wyciekać opary, które podrażniają drogi oddechowe. Zadbaj o dopływ świeżego powietrza i poszukaj dodatkowej pomocy medycznej.
- **Nie należy korzystać z akcesoriów, które nie są zalecane przez producenta.** Może to spowodować porażenie prądem lub pożar.

6 Dane techniczne

Ładowarka	SBC2.4A
Wejście / input 	
Napięcie znamionowe	230 – 240 V~ 50 Hz
Pobór znamionowy	65 W
Bezpiecznik (wewn.)	3,15A
Wyjście / output 	
Napięcie znamionowe	21,5 V 
Prąd pomiarowy	2,4A
Klasa ochrony	II (podwójna izolacja)
Akumulator (litowo-jonowy)	SBP4.0
Liczba ogniw akumulatora	10
Napięcie znamionowe	maks. 20 V 
Pojemność	4,0 Ah
Moc	80 Wh
Temperatura maks.	50 °C
Temperatura procesu ładowania	4 °C – 40 °C
Temperatura eksploatacji	-20 °C – 50 °C
Temperatura przechowywania	0 °C – 45 °C

Zmiany techniczne zastrzeżone!

7 Przed uruchomieniem

7.1 Montaż naścienny ładowarki



OSTRZEŻENIE

- Przed montażem na ścianie należy upewnić się, że w obszarze wywierconych otworów nie ma żadnych przewodów, które mogłyby zostać uszkodzone.
- Kabel sieciowy należy ułożyć tak, aby nie przeszkadzał i aby nikt nie mógł go przypadkowo pociągnąć.
- Dzieci nie mogą bawić się produktem, nawet jeśli jest on zawieszony na ścianie.
- Montaż za drzwiami i ich obszarem obrotu nie jest zalecany, ponieważ istnieje ryzyko oderwania lub innego uszkodzenia produktu.



OSTRZEŻENIE

Produkt nigdy nie może być używany na łatwopalnej powierzchni.

⚠ OSTRZEŻENIE

Nigdy nie nakładać produktu na mokrą powierzchnię.

* = nie wchodzi w zakres dostawy!

Ładowarka posiada z tyłu dwa otwory do montażu na ścianie za pomocą dwóch śrub*. Można ją powiesić na ścianie, biorąc pod uwagę instrukcje bezpieczeństwa i określone wymiary (patrz rys. 3).

8 Obsługa

8.1 Naładować akumulator

Akumulator można ładować w temperaturze otoczenia wynoszącej od 4 °C do 40°C.

1. Wsunąć akumulator (4) do uchwytu akumulatora (1) do oporu.
2. Włożyć wtyczkę sieciową do gniazda. Pasek LED (3) zaświeci się na zielono.
3. Po rozpoczęciu procesu ładowania pasek LED (3) zacznie migać na zielono.
4. Po zakończeniu ładowania pasek LED (3) świeci na zielono. Akumulator (4) jest gotowy do użycia.

UWAGA

- Jeśli pasek LED miga na czerwono, akumulator przegrzał się i nie można go naładować.
- Jeśli pasek LED miga na przemian na czerwono i zielono, akumulator jest uszkodzony.

5. Wyciągnąć akumulator (4) z uchwytu akumulatora (1).
6. Odczekać co najmniej 15 minut do rozpoczęcia nowego procesu ładowania. W tym celu należy wyciągnąć wtyczkę sieciową z gniazda.

8.2 Zakładanie/wyjmowanie akumulatora

⚠ OSTROŻNIE**Niebezpieczeństwo odniesienia obrażeń!**

Nie należy wkładać akumulatora, dopóki narzędzie akumulatorowe nie będzie gotowe do użycia.

Umieścić akumulator

1. Wsunąć akumulator (4) do uchwytu akumulatora kompatybilnego narzędzia akumulatorowego. Akumulator (4) zatrząskuje się w słyszalny sposób.

Wyjmowanie akumulatora

1. Nacisnąć przycisk zwalniający (6) akumulatora (4) i wyciągnąć akumulator (4) z uchwytu kompatybilnego narzędzia akumulatorowego.

8.3 Kontrola stanu naładowania akumulatora

Wskaźnik stanu naładowania (5) sygnalizuje stan naładowania akumulatora (4).

Stan naładowania akumulatora jest sygnalizowany zapaleniem się odpowiedniej diody LED.

1. Nacisnąć przycisk wskaźnika poziomu naładowania (7) na akumulatorze (4).

Dioda LED na akumulatorze	Stan naładowania
czerwono-pomarańczowo-zielony	Akumulator pełny
czerwono-pomarańczowy	Akumulator częściowo naładowany
czerwony	Akumulator rozładowany

8.4 Zużyte akumulatory

- Znacznie skrócony czas eksploatacji mimo naładowania wskazuje na zużycie akumulatora i na konieczność jego wymiany. Stosować tylko oryginalne akumulatory zamienne.
- W każdym przypadku przestrzegać każdorazowo obowiązujących wskazań bezpieczeństwa oraz przepisów i wskazań dotyczących ochrony środowiska (patrz „Utylizacja i ponowne wykorzystanie”).

9 Przyłącze elektryczne

Przyłącze odpowiada odnośnym przepisom VDE (Związek Elektryków Niemieckich) oraz normom DIN. Przyłącze sieciowe zapewniane przez klienta oraz zastosowany przewód przedłużający muszą odpowiadać tym przepisom.

9.1 Ważne wskazówki

Jeśli akumulator ulegnie przegrzaniu, proces ładowania zostanie przerwany, a ładowarka wyłączona. Po ostygnięciu akumulatora można wznowić proces ładowania.

Rodzaj przyłącza Y

Jeżeli wymagana jest wymiana przewodu przyłączeniowego do sieci, należy zlecić jego wymianę przez producenta lub jego przedstawiciela, aby uniknąć zagrożeń dla bezpieczeństwa.

10 Czyszczenie



OSTRZEŻENIE

Przed wszelkimi czynnościami przy ładowarce należy wyjąć wtyczkę z gniazdka.

- Produkt należy czyścić suchą szmatką lub szczotką.
- Nie używać wody ani metalowych przedmiotów.

11 Konserwacja

Produkt nie wymaga konserwacji.

12 Przechowywanie

1. Przed dłuższym przechowywaniem (np. w okresie zimowym) należy wyjąć akumulator z produktu.
2. Wyczyścić i sprawdzić produkt pod kątem uszkodzeń.
3. Akumulator należy przechowywać w stanie częściowo naładowanym.
4. Podczas przechowywania należy sprawdzać poziom naładowania akumulatora co trzy miesiące.
5. W razie potrzeby naładować akumulator.

Akumulator przechowywać w miejscu zaciemnionym, suchym i zabezpieczonym przed mrozem oraz niedostępnym dla dzieci.

Optymalna temperatura przechowywania wynosi od 0 °C do 45°C.

Produkt przechowywać w oryginalnym opakowaniu.

13 Zamawianie części zamiennych

Części zamienne / akcesoria

Akumulator SBP2.0 - nr artykułu:	7909201708
Akumulator SBP4.0 - nr artykułu:	7909201709
Ładowarka SBC2.4A - nr artykułu:	7909201710
Ładowarka SBC4.5A - nr artykułu:	7909201711
Ładowarka SDBC2.4A - nr artykułu:	7909201712
Ładowarka SDBC4.5A - nr artykułu:	7909201713

Części zamienne i wyposażenie można zamówić w naszym punkcie serwisowym. W tym celu zeskanować kod QR znajdujący się na stronie tytułowej.

14 Utylizacja i ponowne wykorzystanie

Wskazówki dotyczące opakowania



Materiały opakowaniowe nadają się do recyklingu. Opakowania należy utylizować w sposób przyjazny dla środowiska.

Wskazówki dotyczące ustawy o urządzeniach elektrycznych i elektronicznych (ElektroG)



Zużyte urządzenia elektryczne i elektroniczne nie wchodzi w skład odpadów domowych, lecz muszą być zbierane i usuwane oddzielnie!

- Zużyty sprzęt może mieć szkodliwy wpływ na środowisko i zdrowie ludzi z uwagi na potencjalną zawartość niebezpiecznych substancji, mieszanin oraz części składowych. Gospodarstwo domowe spełnia ważną rolę w przyczynianiu się do ponownego użycia i odzysku surowców wtórnych, w tym recyklingu zużytego sprzętu. Na tym etapie kształtuje się postawy, które wpływają na zachowanie wspólnego dobra jakim jest czyste środowisko naturalne.
- Stare baterie lub akumulatory, które nie są na stałe zainstalowane w starym urządzeniu, należy usunąć przed oddaniem go do serwisu nie powodując zniszczenia! Ich utylizacja jest regulowana ustawą o bateriach.
- Właściciele lub użytkownicy urządzeń elektrycznych i elektronicznych są prawnie zobowiązani do ich zwrotu po zakończeniu użytkowania.
- Użytkownik końcowy jest odpowiedzialny za usunięcie swoich danych osobowych ze starego urządzenia przeznaczonego do utylizacji!
- Symbol przekreślonego kosza na śmieci oznacza, że zużyte urządzenie elektryczne i elektroniczne nie wolno wyrzucać razem z odpadami domowymi.
- Zużyte urządzenia elektryczne i elektroniczne można bezpłatnie oddawać w następujących miejscach:
 - Publiczne punkty utylizacji lub zbiórki odpadów (np. place przy budynkach komunalnych)
 - Punkty sprzedaży urządzeń elektrycznych (stacjonarne i internetowe), o ile dystrybutorzy są zobowiązani do ich odbioru lub oferują je dobrowolnie.
 - Do trzech sztuk urządzeń elektrycznych i elektronicznych każdego typu, o długości krawędzi nie większej niż 25 centymetrów, można bezpłatnie zwrócić do producenta bez konieczności wcześniejszego zakupu nowego urządzenia od producenta lub można je oddać do innego autoryzowanego punktu zbiórki w swojej okolicy.

- W celu uzyskania informacji na temat dodatkowych warunków przyjmowania zwrotów przez producentów i dystrybutorów należy skontaktować się z odpowiednim działem obsługi klienta.
- W przypadku dostarczenia przez producenta nowego urządzenia elektrycznego do prywatnego gospodarstwa domowego, może ono zorganizować bezpłatną zbiórkę zużytych urządzeń elektrycznych i elektronicznych na wniosek użytkownika końcowego. W tym celu należy skontaktować się z działem obsługi klienta producenta.
- Niniejsze oświadczenia dotyczą wyłącznie urządzeń zainstalowanych i sprzedawanych w krajach Unii Europejskiej i podlegają Dyrektywie Europejskiej 2012/19/UE. W krajach spoza Unii Europejskiej mogą obowiązywać inne przepisy dotyczące utylizacji zużytych urządzeń elektrycznych i elektronicznych.

Wskazówki dotyczące akumulatora litowo-jonowego



Przed utylizacją urządzenia należy wyjąć z niego akumulator!

- Akumulatora nie wrzucać do odpadów domowych, do ognia (zagrożenie wybuchem) ani do wody. Uszkodzone akumulatory mogą być szkodliwe dla środowiska i zdrowia, jeśli wydostaną się z nich toksyczne opary lub płyny.
- Zgodnie z dyrektywą 2006/66/WE uszkodzone lub zużyte akumulatory należy poddać recyklingowi.
- Oddać urządzenie i ładowarkę do centrum recyklingu. Używane części plastikowe i metalowe można oddzielić według typu i w ten sposób poddać recyklingowi.
- Rozładowane akumulatory należy utylizować. Zaleca się pokrycie biegunów paskiem samoprzylepnym w celu ochrony przed zwarcieniem. Nie otwierać akumulatora.
- Akumulatory należy utylizować zgodnie z lokalnymi przepisami. Akumulatory należy oddawać do punktu zbiórki zużytych akumulatorów, gdzie mogą zostać poddane recyklingowi w sposób przyjazny dla środowiska. Należy zapytać o to lokalną firmę zajmującą się utylizacją odpadów.

15 Warunki gwarancji - seria Scheppach 20V IXES

Data aktualizacji 11.07.2023

Drogi kliencie,

Nasze produkty podlegają ścisłej kontroli jakości. Gdyby produkt nadal nie działał prawidłowo, wyrażamy z tego powodu ubolewanie i prosimy o kontakt z naszym Działem Serwisowym pod adresem podanym poniżej. Z przyjemnością udzielimy również pomocy telefonicznej za pośrednictwem numeru serwisowego. Poniższe informacje mają za zadanie pomóc w bezproblemowym rozpatrzeniu i rozstrzygnięciu roszczenia.

Dochodzenie roszczeń gwarancyjnych regulują poniższe zasady:

1. **Niniejsze warunki gwarancji** regulują nasze dodatkowe usługi gwarancyjne producenta dla nabywców (prywatnych użytkowników końcowych) nowych produktów. Niniejsza gwarancja nie ma wpływu na ustawowe roszczenia gwarancyjne. Odpowiedzialność za to ponosi sprzedawca, od którego zakupiono produkt.
2. **Usługa gwarancyjna** obejmuje wyłącznie wady nowego produktu zakupionego przez użytkownika, które wynikają z wady materiałowej lub produkcyjnej i jest - według naszego uznania - ograniczona do bezpłatnej naprawy takich wad lub wymiany produktu (w razie potrzeby również wymiany na kolejny model). Wymienione produkty lub części stają się naszą własnością. Należy pamiętać, że zgodnie z przeznaczeniem nasze produkty nie zostały skonstruowane do użytku komercyjnego, rzemieślniczego lub przemysłowego. Z tego względu gwarancja jest nieważna, jeśli produkt był używany w działalności handlowej, rzemieślniczej lub przemysłowej w okresie gwarancyjnym lub został poddany równoważnym obciążeniom.

3. Nasze usługi gwarancyjne nie obejmują:

- Uszkodzenia produktu spowodowane nieprzebraniem instrukcji montażu, nieprawidłową instalacją, nieprzebraniem instrukcji obsługi (np. podłączeniem do niewłaściwego napięcia sieciowego lub rodzaju prądu) lub przepisów dotyczących konserwacji i bezpieczeństwa lub użytkowaniem produktu w nieodpowiednich warunkach środowiskowych, a także nieodpowiednią pielęgnacją i konserwacją.
- Uszkodzenia produktu spowodowane niewłaściwym użytkowaniem lub niewłaściwym zastosowaniem (takim jak przeciążenie produktu lub użycie niezatwierdzonych narzędzi lub akcesoriów), przedostaniem się ciał obcych do produktu (takich jak piasek, kamienie lub kurz), uszkodzeniami transportowymi, użyciem siły lub wpływami zewnętrznymi (takimi jak uszkodzenia spowodowane upadkiem).
- Uszkodzenie produktu lub jego części wynikające z normalnego, zwykłego (eksploatacyjnego) lub innego naturalnego zużycia, jak również uszkodzenie i/lub zużycie części ulegających zużyciu.
- Wady produktu spowodowane użyciem akcesoriów, dodatków lub części zamiennych, które nie są częściami oryginalnymi lub nie są stosowane zgodnie z przeznaczeniem.
- Produkty, w których wprowadzono zmiany lub modyfikacje.
- Niewielkie odchylenia od stanu pierwotnego, które są nieistotne dla wartości i użyteczności produktu.
- Produkty, w których przeprowadzono nieautoryzowane naprawy lub naprawy, w szczególności przez nieautoryzowaną stronę trzecią.
- Jeśli brakuje oznaczenia na produkcie lub informacje identyfikacyjne produktu (naklejka na urządzeniu) są nieczytelne.
- Produkty, które wykazują silne zabrudzenia i z tego powodu są odrzucane przez personel serwisowy.
- Roszczenia o odszkodowanie i szkody następcze są zasadniczo wyłączone z niniejszej gwarancji.

4. **Okres gwarancji** wynosi zazwyczaj **5 lat** (12 miesięcy w przypadku baterii/akumulatorów) i rozpoczyna się w dniu zakupu produktu. Decydująca jest data na oryginalnym dowodzie zakupu. Roszczenia gwarancyjne należy zgłaszać niezwłocznie po ich stwierdzeniu. Dochodzenie roszczeń gwarancyjnych po upływie okresu gwarancji jest wykluczone. Naprawa lub wymiana produktu nie skutkuje przedłużeniem okresu gwarancji, ani nie powoduje rozpoczęcia nowego okresu gwarancji na produkt lub zainstalowane części zamienne. Dotyczy to również korzystania z usługi na miejscu. Wspomniany produkt należy wyczyścić i odesłać do Centrum Serwisowego wraz z kopią dowodu zakupu, który musi zawierać datę zakupu i nazwę produktu. Jeśli produkt zostanie wysłany niekompletny, bez pełnego zakresu dostawy, brakujące akcesoria zostaną dodane / odjęte od wartości, jeśli produkt zostanie wymieniony lub nastąpi zwrot pieniędzy. Częściowo lub całkowicie zdemontowane produkty nie mogą być uznane jako podstawa gwarancji. W przypadku nieuzasadnionej reklamacji lub poza okresem gwarancyjnym, kupujący zasadniczo ponosi koszty transportu i ryzyko związane z wysyłką. **Należy wcześniej zgłosić sprawę gwarancyjną do Centrum Serwisowego (patrz poniżej).** Co do zasady ustala się, że wadliwy produkt wraz z krótkim opisem usterki zostanie wysłany w formie zorganizowanego zwrotu lub - w przypadku naprawy poza okresem gwarancji - odpowiednio ostemplowany, z zachowaniem odpowiedniego opakowania i wytycznych dotyczących wysyłki, na adres serwisu podany poniżej. **Należy zwrócić uwagę, aby produkt (w zależności od modelu) ze względów bezpieczeństwa był wolny od wszelkich materiałów eksploatacyjnych przy dostawie zwrotnej.** Produkt wysłany do naszego Centrum Serwisowego musi być zapakowany w taki sposób, aby uniknąć uszkodzenia reklamowanego produktu podczas transportu. Po udanej naprawie/wymianie produkt zostanie bezpłatnie odesłany.

Jeśli produkty nie mogą zostać naprawione lub wymienione, kwota pieniężna do wysokości ceny zakupu wadliwego produktu może zostać zwrócona według naszego wyłącznego uznania, biorąc pod uwagę wszelkie potrącenia z tytułu zużycia. Niniejsze usługi gwarancyjne są świadczone wyłącznie na rzecz pierwotnego nabywcy prywatnego i nie podlegają cesji ani przeniesieniu.

5. **Wydłużenie okresu gwarancji do 10 lat:** Scheppach proponuje dodatkowe przedłużenie gwarancji o 5 lat na produkty z serii Scheppach 20V. W związku z tym okres gwarancji na te produkty wynosi 10 lat. Nie dotyczy to baterii/akumulatorów, ładowarek i akcesoriów. Można ubiegać się o przedłużenie gwarancji, rejestrując produkt Scheppach z tej serii online na stronie <https://garantie.scheppach.com> nie później niż 30 dni od daty zakupu. Po pomyślnej rejestracji online nastąpi potwierdzenie przedłużenia gwarancji związanej z przedmiotem.
6. **W celu dochodzenia roszczeń gwarancyjnych, należy skontaktować się z naszym Centrum Serwisowym.**

Najlepiej skorzystać z formularza na naszej stronie głównej: <https://www.scheppach.com/de/service>

Proszę nie wysyłać nam żadnych produktów bez uprzedniego skontaktowania się i zarejestrowania w naszym Centrum Serwisowym.

Warunkiem koniecznym do skorzystania z tych gwarancji jest wstępny kontakt z naszym Centrum Serwisowym. Roszczenia gwarancyjne należy zgłaszać przed upływem okresu gwarancyjnego w ciągu 14 dni od wykrycia wady. W tym celu wymagany jest oryginalny dowód zakupu oraz, w stosownych przypadkach, potwierdzenie przedłużenia gwarancji związanej z przedmiotem.

7. **Czas rozpatrywania** - Z reguły reklamacje są rozpatrywane w ciągu 14 dni od ich wpłynięcia do naszego Centrum Serwisowego. Jeśli w wyjątkowych przypadkach podany czas przetwarzania zostanie przekroczony, użytkownik zostanie o tym poinformowany z odpowiednim wyprzedzeniem.
8. **Części zużywające się są generalnie wyłączone z gwarancji!** - Części zużywające się to: a) dostarczone, dołączone i/lub zainstalowane baterie/akumulatory, jak również b) wszystkie części zużywające się zależne od modelu (w tym paski, brzeszczoty, narzędzia wkładane, tarcze szlifierskie, filtry, szczotki węglowe itp.). Usługa gwarancyjna nie obejmuje baterii lub akumulatorów, które są głęboko rozładowane lub uszkodzone na obudowie lub zaciskach baterii.
9. **Szacowanie kosztów** - Produkty, które nie są lub przestały być objęte gwarancją, zostaną naprawione za opłatą. Na wniosek do naszego Centrum Serwisowego można przesłać wadliwe produkty w celu oszacowania kosztów i, w razie potrzeby, udzielenia Centrum Serwisowemu pisemnej zgody (pocztą, e-mailem) na naprawę. Bez zatwierdzenia naprawy dalsze rozpatrywanie nie będzie możliwe.
10. **Inne roszczenia**, niż te wymienione powyżej nie mogą być dochodzone.

Warunki gwarancji obowiązują wyłącznie w wersji aktualnej w momencie zgłoszenia reklamacji i można je znaleźć na naszej stronie internetowej (www.scheppach.com), jeśli ma to zastosowanie. Wersja niemiecka ma zawsze pierwszeństwo w przypadku tłumaczeń.

Scheppach GmbH · Günzburger Str. 69 · 89335 Ichenhausen (Niemcy)

Telefon: +800 4002 4002 · E-mail: customerservice.PL@scheppach.com · Strona internetowa: <https://www.scheppach.com>

Zastrzegamy sobie prawo do wprowadzania zmian w niniejszych warunkach gwarancji w dowolnym momencie bez wcześniejszego powiadomienia.

16 Deklaracja zgodności UE

Oryginalna deklaracja zgodności

Producent:

Schepbach GmbH
Günzburger Straße 69
D-89335 Ichenhausen

Oświadczamy na własną odpowiedzialność, że opisany tutaj produkt jest zgodny z obowiązującymi dyrektywami i normami.

Marka: **SCHEPPACH**
Nazwa artykułu: **STARTER-KIT SBSK4.0**
Nr art. **7909201721**

Dyrektywy UE:

2014/30/UE, 2014/35/UE, 2011/65/UE*

* Wymieniony powyżej przedmiot niniejszej deklaracji jest zgodny z wymogami dyrektywy 2011/65/UE Parlamentu Europejskiego i Rady z 8 czerwca 2011 r. w sprawie ograniczenia stosowania niektórych niebezpiecznych substancji w sprzęcie elektrycznym i elektronicznym.

Zastosowane normy:

EN 62841-1:2015/A11:2022 Załącznik K; EN 60335-1:2012/A15:2021;
EN 60335-2-29:2021/A1:2021; EN 62233:2008;
IEC 62133-2:2017; IEC 62133-2:2017/AMD1:2021;
EN IEC 55014-1:2021; EN IEC 55014-2:2021;
EN IEC 61000-3-2:2019/A1:2021; EN 61000-3-3:2013/A2:2021

Pełnomocnik ds. dokumentacji:

Simon Schunk
Günzburger Str. 69
D-89335 Ichenhausen
Ichenhausen, 16.10.2023



Simon Schunk

Division Manager Product Center















Andreas Pecher

Head of Project Management

Popis sadržaja

1	Uvod.....	144
2	Opis proizvoda	144
3	Opseg isporuke.....	144
4	Namjenska uporaba.....	144
5	Sigurnosne napomene.....	145
6	Tehnički podatci	147
7	Prije stavljanja u pogon.....	148
8	Rukovanje	148
9	Priključivanje na električnu mrežu.....	149
10	Čišćenje	149
11	Održavanje.....	150
12	Skladištenje.....	150
13	Naručivanje rezervnih dijelova	150
14	Zbrinjavanje i recikliranje	150
15	Uvjeti jamstva – serija Scheppach 20 V IXES	151
16	EU izjava o sukladnosti	154

Objašnjenje simbola na proizvodu

	Pozor! Nepridržavanje znakova sigurnosti i upozoravajućih obavijesti postavljenih na proizvodu te nepridržavanje sigurnosnih napomena i uputa za rukovanje može uzrokovati teške ozljede ili čak smrt.		Nemojte bacati proizvod u vodu.
	Prije stavljanja u pogon pročitajte i poštujte priručnik za rukovanje i sigurnosne napomene!		Nemojte izlagati proizvod jakom sunčevom zračenju tijekom duljeg razdoblja i nemojte ga odlagati na grijača tijela (maks. 50 °C).
	Razred zaštite II (dvostruka izolacija)		Tipka za indikator razine napunjenosti
	Osigurač		Indikator razine napunjenosti
	Proizvod je prikladan samo za uporabu u zatvorenom prostoru.		Litij-ionski akumulator
	Nemojte bacati proizvod u vatru.		Proizvod udovoljava važećim europskim direktivama.

1 Uvod

Proizvođač:

Scheppach GmbH
Günzburger Straße 69
D-89335 Ichenhausen

Želimo vam mnogo zadovoljstva i uspjeha prilikom rada s novim proizvodom. Priručnik za uporabu dio je proizvoda. Sadržava važne napomene za sigurnost, uporabu i zbrinjavanje. Prije uporabe proizvoda upoznajte se sa svim napomenama za rukovanje i sigurnosnim napomenama. Rabite proizvod samo prema opisu i za navedena područja primjene. Predajte sve dokumente ako proizvod predajete drugim osobama.

Napomena:

Prema važećem njemačkom Zakonu o odgovornosti za proizvode, proizvođač ovog proizvoda ne odgovara za štete koje nastanu na ovom proizvodu ili koje ovaj proizvod uzrokuje:

- neispravnog rukovanja
- Nepridržavanje priručnika za uporabu
- popravaka koje obave drugi, neovlašteni stručnjaci
- ugradnje i zamjene neoriginalnih rezervnih dijelova
- nenamjenske uporabe.
- kvarova električnog sustava zbog nepridržavanja propisa i odredaba o električnoj energiji VDE 0100, DIN 57113 / VDE0113.

2 Opis proizvoda

1. Prihvat akumulatora
2. Punjač
3. LED-traka
4. Akumulator
5. Indikator razine napunjenosti
6. Tipka za deblokiranje
7. Tipka za indikator razine napunjenosti
8. Ovjjes za zid

3 Opseg isporuke



UPOZORENJE

Proizvod i ambalažni materijali nisu dječja igračka!

Djeca se ne smiju igrati plastičnim vrećicama, folijama i malim dijelovima! Postoji opasnost od gutanja i gušenja!

Poz.	Količina	Naziv
2.	1 x	Punjač 20 V 2,4 A (br. art. 7909201710)
4.	1 x	Akumulator 20 V 4Ah (br. art. 7909201709)
	1 x	Priručnik za uporabu

4 Namjenska uporaba

Punjač je dio serije Scheppach 20 V IXES i namijenjen je za punjenje akumulatora serije Scheppach 20 V IXES.

Akumulator je dio serije Scheppach 20 V IXES i može se upotrebljavati s proizvodima serije Scheppach 20 V IXES. Akumulator se smije puniti samo pomoću punjača serije Scheppach 20 V IXES.

Proizvod je dopušteno rabiti samo namjenski. Svaka druga uporaba smatra se nenamjenskom. Za štete ili ozljede uzrokovane takvom uporabom odgovoran je korisnik/rukovatelj, a ne proizvođač.

Sastavni je dio namjenske uporabe i pridržavanje sigurnosnih napomena te uputa za montažu i rad u priručniku za uporabu.

Osobe koje rabe i održavaju proizvod moraju biti upoznate s njim i podučene o mogućim opasnostima.

Proizvođač ne odgovara za izmjene na proizvodu i time uzrokovane štete.

Proizvod je dopušteno rabiti samo s originalnim dijelovima i originalnim priborom proizvođača.

Potrebno je pridržavanje propisa o sigurnosti, radu i održavanju proizvođača te dimenzija navedenih u tehničkim podacima.

Molimo imajte na umu da naši proizvodi namjenski nisu konstruirani za komercijalnu, obrtničku ili industrijsku uporabu. Ne preuzimamo odgovornost ako se proizvod rabi u komercijalnim, obrtničkim ili industrijskim pogonima te za srodne postupke.

Objašnjenje signalnih riječi u uputama za uporabu

OPASNOST

Signalna riječ za označavanje neposredno predstojeće opasne situacije koja će, ako se ne izbjegne, uzrokovati smrt ili teške ozljede.

UPOZORENJE

Signalna riječ za označavanje potencijalno opasne situacije koja bi, ako se ne izbjegne, mogla uzrokovati smrt ili teške ozljede.

OPREZ

Signalna riječ za označavanje potencijalno opasne situacije koja bi, ako se ne izbjegne, mogla uzrokovati neznatne ili srednje teške ozljede.

POZOR

Signalna riječ za označavanje potencijalno opasne situacije koja bi, ako se ne izbjegne, mogla uzrokovati materijalne štete na proizvodu ili vlasništvu/imovini.

5 Sigurnosne napomene

UPOZORENJE

Pročitajte sve sigurnosne napomene, upute, crteže i tehničke podatke isporučene s ovim električnim alatom.

Nepridržavanje sljedećih uputa može uzrokovati električni udar, požar i/ili teške ozljede.

OPREZ

Opasnost od eksplozije!

Nikad ne punitite baterije koje nisu punjive.

Sačuvajte sve sigurnosne napomene i upute za buduće potrebe.

Pojam „električni alat“ koji se rabi u sigurnosnim napomenama odnosi se na električne alate s napajanjem iz električne mreže (s mrežnim kabelom) ili na električne alate s akumulatorskim napajanjem (bez električnog kabela).

Sigurnosne napomene za punjače

POZOR

Uzmite u obzir sigurnosne napomene i ostale napomene u uputama za uporabu svih kompatibilnih proizvoda koje upotrebljavate.

- Ovaj proizvod smiju upotrebljavati djeca u dobi od 8 i više godina i osobe smanjenih tjelesnih, osjetljivih ili mentalnih sposobnosti te osobe s nedovoljnim iskustvom i znanjem ako su pod nadzorom ili im je objašnjena sigurna uporaba proizvoda i ako razumiju opasnosti koje iz toga mogu proizići. Djeca se ne smiju igrati uređajem. Djeca bez nadzora ne smiju provoditi čišćenje i održavanje koje provodi korisnik.

Uporaba akumulatorskog alata i rukovanje njime

- Akumulatore punitite samo punjačima koje preporučuje proizvođač.** Punjač koji je prikladan za određenu vrstu akumulatora kod uporabe s drugim akumulatorima može uzrokovati opasnost od požara.
- U električnim alatima rabite samo za to predviđene akumulatore.** Uporaba drugih akumulatora može dovesti do ozljeda i opasnosti od požara.
- Akumulatore koje ne rabite držite dalje od spajalica za papir, kovanica, ključeva, čavala, vijaka i drugih sitnih metalnih predmeta koji mogu uzrokovati premošćenje kontakata.** Kratki spoj između kontakata akumulatora može dovesti do opekline ili požara.
- U slučaju nepravilne primjene tekućina može iscuriti iz akumulatora. Izbjegavajte kontakt s njom. U slučaju slučajnog kontakta isperite vodom. Ako tekućina dospije u oči, dodatno zatražite liječničku pomoć.** Akumulatorska tekućina koja iscuri može prouzrokovati nadraživanje kože ili opekline.

Proširene sigurnosne napomene

- **Ne upotrebljavajte oštećene ili preinačene akumulatore.** Oštećeni ili preinačeni akumulatori mogu se nepredviđeno ponašati i dovesti do požara, eksplozije ili opasnosti od ozljeda.
- **Akumulator ne izlažite vatri ili previsokim temperaturama.** Vatra ili temperature više od 130 °C mogu uzrokovati eksploziju.
- **Slijedite sve upute za punjenje i akumulator ili akumulatorski alat nikad ne punitite izvan područja temperature navedenog u priručniku za uporabu.** Nepravilno punjenje ili punjenje izvan dopuštenog područja temperature može uništiti akumulator i povećati opasnost od požara.
- Prije stavljanja u pogon pobrinite se za to da se mrežni napon podudara s radnim naponom navedenim na označnoj pločici.

Servisiranje

- **Nikad ne održavajte oštećene akumulatore.** Sve radove održavanja akumulatora trebao bi obavljati samo proizvođač ili ovlaštena servisna služba.





Posebne sigurnosne napomene za akumulatorske uređaje

POZOR

Uzmite u obzir sigurnosne napomene i ostale napomene u uputama za uporabu svih kompatibilnih proizvoda koje upotrebljavate.

- **Prije umetanja akumulatora provjerite je li uređaj isključen.** Umetanje akumulatora u uključeni električni alat može dovesti do nezgoda.
- **Akumulatore puniti samo u zatvorenom prostoru jer je punjač samo za to namijenjen. Opasnost zbog električnog udara.**
- **Kako biste smanjili opasnost od električnog udara, prije čišćenja punjača izvucite njegov utikač iz utičnice.**
- **Akumulator ne izlažite dulje vrijeme jakom sunčevu zračenju i ne ostavljajte ga na grijaćim tijelima.** Vrućina šteti akumulatoru i postoji opasnost od eksplozije.
- **Prije punjenja pustite zagrijani akumulator da se ohladi.**
- **Ne otvarajte akumulator i izbjegavajte mehaničko oštećenje akumulatora.** Postoji opasnost od kratkog spoja i mogu izaći pare koje nadražuju dišne putove. Osigurajte svjež zrak i zatražite liječničku pomoć.
- **Ne upotrebljavajte pribor koji proizvođač nije preporučio.** To može uzrokovati strujni udar ili požar.

6 Tehnički podatci

Punjač	SBC2.4A
Ulaz/input 	
Nazivni napon	230 – 240 V~ 50 Hz
Nazivna primljena snaga	65 W
Osigurač (unutarnji)	3,15 A
Izlaz/output 	
Nazivni napon	21,5 V 
Nazivna struja	2,4 A
Razred zaštite	II (dvostruka izolacija)
Akumulator (litij-ionski)	SBP4.0
Broj ćelija baterije	10
Nazivni napon	maks. 20 V 
Kapacitet	4,0 Ah
Energija	80 Wh
Maks. temperatura	50 °C

Temperatura postupka punjenja	4 °C – 40 °C
Temperatura rada	-20 °C– 50 °C
Temperatura skladištenja	0 °C – 45 °C

Pridržavam pravo na tehničke izmjene!

7 Prije stavljanja u pogon

7.1 Montaža punjača na zid

UPOZORENJE

- Prije montaže na zid potrebno je uvjeriti se da u području provrta nema vodova u zidu koji bi se mogli oštetiti.
- Postavite mrežni kabel tako da nema zapreka i da ga nitko ne može slučajno povući.
- Djeca se ne smiju igrati proizvodom, čak i ako on visi na zidu.
- Ne preporučujemo montažu iza vrata i u području njihovog pomicanja jer postoji opasnost da se proizvod iščupa ili ošteti na neki drugi način.

UPOZORENJE

Proizvod se nikad ne smije stavljati u pogon na zapaljivoj podlozi.

UPOZORENJE

Proizvod se nikad ne smije postavljati na vlažnu površinu.

* = nije sadržano u opsegu isporuke!

Punjač na stražnjoj strani ima dva provrta za montažu na zid s dva vijka*. Možete objesiti proizvod na zid uz pridržavanje sigurnosnih napomena i navedenih dimenzija (vidi Sl. 3).

8 Rukovanje

8.1 Punjenje akumulatora

Punite akumulator pri temperaturi okoline od 4 °C do 40 °C.

1. Gurnite akumulator (4) do graničnika u prihvat akumulatora (1).
2. Utaknite mrežni utikač u utičnicu. LED-traka (3) svijetli zeleno.
3. Čim postupak punjenja počne, LED-traka (3) treperi zeleno.
4. LED-traka (3) svijetli zeleno kad je postupak punjenja dovršen. Akumulator (4) je spreman za rad.

POZOR

- Ako LED-traka treperi crveno, akumulator je pregrijan i ne može se puniti.
- Ako LED-traka naizmjenično treperi crveno i zeleno, akumulator je neispravan.

5. Izvadite akumulator (4) iz prihvata akumulatora (1).
6. Pričekajte barem 15 min do novog postupka punjenja. Za to izvucite mrežni utikač iz utičnice.

8.2 Umetanje/vađenje akumulatora

OPREZ

Opasnost od ozljeda!

Umetnite akumulator tek kad je akumulatorski alat pripremljen za uporabu.

Umetanje akumulatora

1. Gurnite akumulator (4) u prihvat akumulatora kompatibilnog akumulatorskog alata. Akumulator (4) se čujno uglavljuje.

Vađenje akumulatora

1. Pritisnite tipku za deblokiranje (6) akumulatora (4) i izvucite akumulator (4) iz prihvata akumulatora kompatibilnog akumulatorskog alata.

8.3 Provjera razine napunjenosti akumulatora

Indikator razine napunjenosti (5) signalizira razinu napunjenosti akumulatora (4).

Razina napunjenosti akumulatora prikazuje se tako što zasvijetli odgovarajuća LED-lampica.

1. Na akumulatoru (4) pritisnite tipku za indikator razine napunjenosti (7).

LED na akumulatoru	Razina napunjenosti
crvena-narančasta-zelena	Akumulator je pun
crvena-narančasta	Akumulator djelomično napunjen
crvena	Akumulator je prazan

8.4 Istrošeni akumulatori

- Bitno skraćeno vrijeme rada unatoč punjenju pokazuje da je akumulator istrošen i da ga je potrebno zamijeniti. Upotrebljavajte samo originalne zamjenske akumulatore.
- U svakom slučaju pridržavajte se važećih sigurnosnih napomena te odredbi i napomena za zaštitu okoliša (vidi „Zbrinjavanje i recikliranje“).

9 Priključivanje na električnu mrežu

Priključak udovoljava primjenjivim propisima VDE i DIN. Korisnikov mrežni priključak i korišteni produžni kabel moraju udovoljavati tim propisima.

9.1 Važne napomene

Nakon pregrijavanja akumulatora postupak punjenja se dovršava i punjač se isključuje. Nakon hlađenja akumulatora moguće je ponovo pokrenuti postupak punjenja.

Način priključivanja Y

Kada je potrebna zamjena mrežnog priključnog kabela, to mora obaviti proizvođač ili njegov distributer kako bi se izbjegli sigurnosni problemi.

10 Čišćenje

UPOZORENJE

Prije svih radova na punjaču izvucite utikač iz utičnice.

- Čistite proizvod suhom krpom ili kistom.
- Ne upotrebljavajte vodu ili metalne predmete.

11 Održavanje

Proizvod ne zahtijeva održavanje.

12 Skladištenje

1. Prije duljeg skladištenja (npr. tijekom zime) izvadite akumulator iz proizvoda.
2. Očistite proizvod i provjerite je li oštećen.
3. Skladištite akumulator tako da je djelomično napunjen.
4. Tijekom skladištenja, svaka tri mjeseca provjeravajte razinu napunjenosti akumulatora.
5. Po potrebi napunite akumulator.

Skladištite akumulator na tamnom, suhom mjestu koje je zaštićeno od smrzavanja i nepristupačno djeci.

Optimalna temperatura skladištenja iznosi između 0 °C i 45 °C.

Čuvajte proizvod u originalnom pakiranju.

13 Naručivanje rezervnih dijelova

Rezervni dijelovi / pribor

Akumulator SBP2.0 br. art.:	7909201708
Akumulator SBP4.0 br. art.:	7909201709
Punjač SBC2.4A br. art.:	7909201710
Punjač SBC4.5A br. art.:	7909201711
Punjač SDBC2.4A br. art.:	7909201712
Punjač SDBC4.5A br. art.:	7909201713

Rezervne dijelove i pribor možete nabaviti preko našeg servisnog centra. Za to skenirajte QR kod na naslovnici.

14 Zbrinjavanje i recikliranje

Napomene o ambalaži



Ambalažni materijali mogu se reciklirati. Molimo zbrinite ambalažu na ekološki način.

Napomene o Zakonu o električnim i elektroničkim uređajima



Otpadni električni i elektronički uređaji ne spadaju u kućanski otpad, nego ih valja odnijeti na odvojeno mjesto prikupljanja i zbrinjavanja!

- Stare baterije ili akumulatore koji nisu fiksno ugrađeni u otpadni uređaj potrebno je prije predaje izvaditi tako da se ne unište! Njihovo zbrinjavanje regulirano je zakonom o baterijama.
- Vlasnici i korisnici električnih i elektroničkih uređaja zakonom su obvezni vratiti ih nakon uporabe.
- Krajnji korisnik isključivo je odgovoran za brisanje osobnih podataka na otpadnom uređaju koji treba zbrinuti!

- Simbol prekržižene kante za otpad znači da otpadne električne i elektroničke uređaje nije dopušteno zbrinjavati u kućni otpad.
- Otpadne električne i elektroničke uređaje moguće je besplatno predati na sljedeća mjesta:
 - Javno-pravna mjesta za zbrinjavanje i prikupljanje (npr. komunalna dvorišta)
 - Mjesta prodaje električnih uređaja (stacionarna i internetska), ako su trgovci obvezni preuzeti ih ili ako besplatno nude tu uslugu.
 - Do tri otpadna električna uređaja po svakoj vrsti uređaja, s duljinom rubova od maksimalno 25 centimetara, možete bez prethodne nabave novog uređaja besplatno predati proizvođaču ili nekom drugom obližnjem ovlaštenom sabiralištu.
 - Dodatne dopunske uvjete povrata od proizvođača i distributera možete saznati od servisne službe.
- U slučaju isporuke novog električnog uređaja od proizvođača privatnom kućanstvu on može omogućiti besplatno preuzimanje otpadnog električnog uređaja na zahtjev krajnjeg korisnika. U vezi s tim obratite se servisnoj službi proizvođača.
- Ove izjave vrijede samo za uređaje koji se montiraju i prodaju u državama Europske unije i koji podliježu Europskoj direktivi 2012/19/EU. U državama izvan Europske unije mogu vrijediti drukčiji propisi za zbrinjavanje otpadnih električnih i elektroničkih uređaja.

Napomene o litij-ionskim akumulatorima



Izvadite akumulator prije zbrinjavanja uređaja!

- Ne bacajte akumulator u kućni otpad, u vatru (opasnost od eksplozije) ili u vodu. Oštećeni akumulatori mogu zagaditi okoliš i ugroziti vaše zdravlje ako počnu izlaziti otrovne pare ili tekućine.
- Neispravne ili istrošene akumulatore potrebno je reciklirati u skladu s Direktivom 2006/66/EZ.
- Odnosite uređaj i punjač u centar za reciklažu. Ondje će odvojiti korištene plastične i metalne dijelove te ih reciklirati.
- Zbrinite akumulatore kada su ispražnjeni. Preporučujemo da polove prekrijete samoljepljivom vrpcom radi zaštite od kratkog spoja. Ne otvarajte akumulator.
- Zbrinite akumulatore u skladu s lokalnim propisima. Predajte akumulatore na sabiralište starih baterija gdje će ih odnijeti na recikliranje. U vezi s tim obratite se lokalnoj tvrtki za gospodarenje otpadom.

15 Uvjeti jamstva – serija Scheppach 20 V IXES

Datum revizije 11. 7. 2023.

Poštovani kupci,

naši proizvodi podliježu strogoj kontroli kvalitete. Ako unatoč tome neki proizvod ne funkcionira ispravno, vrlo nam je žao zbog toga i molimo vas da se obratite našoj servisnoj službi na adresu navedenu u nastavku. Rado ćemo vam pomoći i telefonski na telefonski broj servisne službe. Sljedeće napomene služe vam za jednostavnu obradu i regulaciju u slučaju štete.

Za ostvarivanje jamstvenih zahtjeva vrijedi sljedeće:

1. **Ovi uvjeti jamstva** reguliraju naše dodatne proizvođačeve usluge jamstva za kupce (privatne krajnje potrošače) novih proizvoda. Ovo jamstvo ne utječe na zakonske jamstvene zahtjeve. Za njih je nadležan trgovac kod kojeg ste kupili proizvod.
2. **Jamstvo** obuhvaća isključivo nedostatke novog proizvoda koji ste kupili koji proizlaze iz greške materijala ili greške u proizvodnji i ograničeno je – po našem izboru – na besplatno otklanjanje tih nedostataka ili zamjenu proizvoda (eventualno i zamjenu novijim modelom).

Zamijenjeni proizvodi ili dijelovi prelaze u naše vlasništvo. Imajte na umu da naši proizvodi namjenski nisu konstruirani za komercijalnu, obrtničku ili industrijsku uporabu. Zbog toga jamstvo ne vrijedi u slučaju da je proizvod unutar jamstvenog razdoblja upotrijebljen u komercijalne, obrtničke ili industrijske svrhe ili ako je izložen jednakom opterećenju kao u tim uvjetima.

3. Naše jamstvo ne obuhvaća sljedeće:

- oštećenja proizvoda nastala zbog nepridržavanja uputa za montažu, nestručne instalacije, nepridržavanja uputa za uporabu (npr. priključivanje na pogrešni mrežni napon ili vrstu struje) ili odredbi za održavanje i sigurnosnih odredbi ili uporabe proizvoda u nepovoljnim uvjetima okoline i zbog nedovoljne njege i održavanja.
- oštećenja proizvoda nastala zbog zlouporabe ili nenamjenske uporabe (npr. preopterećenje proizvoda ili uporaba nedopuštenih alata odn. pribora), prodiranja stranih tijela u proizvod (npr. pijesak, kamenčići ili prašina), oštećenja u transportu, primjene sile ili vanjskih utjecaja (npr. oštećenja uslijed pada)
- oštećenja proizvoda ili dijelova proizvoda koja proizlaze iz namjenskog, uobičajenog (uvjetovanog radom) ili drugačijeg prirodnog habanja i oštećenja i/ili habanje potrošnih dijelova.
- nedostatke proizvoda uzrokovane uporabom dijelova pribora, dopunskih ili rezervnih dijelova koji nisu originalni dijelovi ili se ne upotrebljavaju namjenski.
- proizvode na kojima su provedene promjene ili preinake.
- neznatna odstupanja od zadanih svojstava koja nisu relevantna za vrijednost i upotrebljivost proizvoda.
- proizvode na kojima su provedeni vlastoručni popravci ili popravci, pogotovo ako ih je provekla neovlaštena treća osoba.
- ako oznaka na proizvodu odn. identifikacijske informacije proizvoda (naljepnica stroja) nedostaju ili su nečitljive.
- proizvode koji su jako zaprljani i zbog toga ih je odbilo osoblje servisa.
- Ovo jamstvo načelno ne obuhvaća odštetne zahtjeve i posljedičnu štetu.

4. **Jamstveno razdoblje** redovito iznosi **5 godina** (12 mjeseci za baterije/akumulatore) i počinje datumom kupnje proizvoda. Mjerodavan je datum na originalnom dokazu o kupnji. Ostvarivanje jamstvenih zahtjeva potrebno je zatražiti odmah nakon saznanja o oštećenju. Ostvarivanje jamstvenih zahtjeva nakon isteka jamstvenog razdoblja je isključeno. Popravak ili zamjena proizvoda neće produžiti jamstveno razdoblje niti će aktivirati novo jamstveno razdoblje zbog takve usluge za proizvod ili za eventualno montirane rezervne dijelove. To vrijedi i pri uporabi usluga na licu mjesta. Očišćeni proizvod potrebno je predočiti odn. poslati službi za korisnike zajedno s kopijom dokaza o kupnji – koji sadrži podatke o datumu kupnje i naziv proizvoda. Ako je proizvod poslan nepotpuno, bez potpunog opsega isporuke, vrijednost pribora koji nedostaje uračunava se u obračun/odbitak ako se proizvod zamijeni ili ako se provodi nadoknada. Djelomično ili potpuno rastavljene proizvode nije moguće prihvatiti kao slučaj jamstva. U slučaju neopravdane reklamacije odn. izvan jamstvenog razdoblja kupac načelno snosi troškove i rizik transporta. **Slučaj jamstva unaprijed prijavite servisnoj službi (vidi dolje).** U pravilu se dogovara da se neispravn proizvod šalje na dolje navedenu adresu servisa zajedno s kratkim opisom smetnje putem organiziranog slanja ili – u slučaju popravka izvan jamstvenog razdoblja – prikladno frankiran, uz pridržavanje odgovarajućih pravila za pakiranje i slanje. **Uvjerite se da je vaš proizvod (ovisno o modelu) pri slanju, iz sigurnosnih razloga, očišćen od svih pogonskih tvari.** Proizvod poslan našem servisnom centru mora biti zapakiran tako da se izbjegnu oštećenja reklamiranog proizvoda uslijed transporta. Nakon provedenog popravka/zamjene besplatno ćemo vam poslati proizvod. Ako proizvode nije moguće popraviti ili zamijeniti, po našoj slobodnoj procjeni moguće je isplatiti novčani iznos do iznosa prodajne cijene neispravnog proizvoda, pri čemu se uzima u obzir odbitak na temelju trošenja i habanja. Ove usluge jamstva vrijede samo u korist privatnog prvog kupca, nije moguće ustupiti ih ili ih prenijeti na drugu osobu.

- 5. Produljenje jamstvenog razdoblja na 10 godina:** Scheppach nudi dodatno produljenje jamstva za 5 godina za proizvode iz serije Scheppach 20 V. Tako jamstveno razdoblje za te proizvode može trajati ukupno 10 godina. To se ne odnosi na baterije/akumulatore, punjače i pribor. To produljenje jamstva možete zatražiti ako svoj proizvod Scheppach iz tog područja najkasnije 30 dana od datuma kupnje registrirate na internetu na adresi <https://garantie.scheppach.com>. Nakon uspješne internetske registracije dobit ćete potvrdu produljenja jamstva za artikl.
- 6. Za ostvarivanje svog jamstvenog zahtjeva obratite se našem servisnom centru.**

Upotrebljavajte prvenstveno naš obrazac na našoj početnoj stranici: <https://www.scheppach.com/de/service>

Ne šaljite nam proizvode bez prethodnog stupanja u kontakt i prijave našem servisnom centru.

Za ostvarivanje ovih prava na jamstvo prvi kontakt s našim servisnim centrom je neophodan preduvjet. Jamstvene zahtjeve potrebno je ostvariti prije isteka jamstvenog razdoblja, unutar 14 dana nakon utvrđivanja nedostatka. Za to je potreban originalni dokaz o kupnji i eventualno potvrda produljenja jamstva za artikl.

- 7. Vrijeme obrade –** u redovitom slučaju obrađujemo reklamacije unutar 14 dana nakon primitka pošiljke u našem servisnom centru. Ako je u iznimnim slučajevima navedeno vrijeme obrade prekoračeno, pravodobno ćemo vas obavijestiti.
- 8. Potrošni dijelovi načelno nisu obuhvaćeni jamstvom!** - Potrošni dijelovi su: a) isporučene, dograđene i/ili ugrađene baterije/akumulatori i b) svi potrošni dijelovi ovisno o modelu (između ostalog remeni, listovi pile, alati za umetanje, brusni diskovi, filtri, ugljene četkice itd., vidi upute za uporabu). Jamstvo ne obuhvaća baterije odn. akumulatore koji su duboko ispražnjeni odn. oštećeni na kućištu i/ili polovima baterije.
- 9. Predračun za troškove –** proizvode koje jamstvo ne obuhvaća ili više ne obuhvaća, popravljamo uz naplatu. Nakon upita našem servisnom centru, možete poslati neispravne proizvode za predračun troškova i eventualno u pisanom obliku (poštom, e-poštom) izdati servisnom centru odobrenje za popravak. Bez odobrenja za popravak ne provodi se daljnja obrada.
- 10. Zahtjeve drugačije** od prethodno navedenih nije moguće ostvariti.

Uvjeti jamstva vrijede samo u aktualnoj verziji u trenutku reklamacije i po potrebi ih je moguće pronaći na našoj početnoj stranici (www.scheppach.com). U slučaju prijevoda uvijek je mjerodavna njemačka verzija.

Scheppach GmbH · Günzburger Str. 69 · 89335 Ichenhausen (Njemačka)

Telefon: +800 4002 4002 · e-pošta: customerservice.HR@scheppach.com · internetska stranica: <https://www.scheppach.com>

U svakom trenutku zadržavamo pravo na izmjenu uvjeta jamstva bez prethodne najave.

16 EU izjava o sukladnosti

Izvorna izjava o sukladnosti

Proizvođač:

Scheppach GmbH
Günzburger Straße 69
D-89335 Ichenhausen

Na svoju isključivu odgovornost izjavljujemo da je ovdje opisani proizvod usklađen s važećim smjernicama i normama.

Marka: **SCHEPPACH**
Naziv artikla: **STARTER-KIT SBSK4.0**
Br. art. **7909201721**

Direktive EU-a:

2014/30/EU, 2014/35/EU, 2011/65/EU*

* Gore opisani predmet Izjave ispunjava propise Direktive 2011/65/EU Europskog parlamenta i Vijeća od 8. lipnja 2011. o ograničenju uporabe određenih opasnih tvari u električnoj i elektroničkoj opremi.

Primijenjene norme:

EN 62841-1:2015/A11:2022 Annex K; EN 60335-1:2012/A15:2021;
EN 60335-2-29:2021/A1:2021; EN 62233:2008;
IEC 62133-2:2017; IEC 62133-2:2017/AMD1:2021;
EN IEC 55014-1:2021; EN IEC 55014-2:2021;
EN IEC 61000-3-2:2019/A1:2021; EN 61000-3-3:2013/A2:2021

Ovlaštena osoba za sastavljanje dokumentacije:

Simon Schunk
Günzburger Str. 69
D-89335 Ichenhausen
Ichenhausen, 16.10.2023



Simon Schunk
Division Manager Product Center















Andreas Pecher
Head of Project Management

Kazalo

1	Uvod.....	156
2	Opis izdelka	156
3	Obseg dostave.....	156
4	Namenska uporaba.....	156
5	Varnostni napotki	157
6	Tehnični podatki.....	159
7	Pred zagonom.....	160
8	Uporaba	160
9	Električni priključek	161
10	Čiščenje	161
11	Vzdrževanje	161
12	Skladiščenje.....	162
13	Naročanje nadomestnih delov	162
14	Odlaganje med odpadke in reciklaža.....	162
15	Garancijski pogoji – serija Scheppach 20V IXES	163
16	EU izjava o skladnosti.....	166

Razlaga simbolov na izdelku

	Pozor! Neupoštevanje varnostnih znakov in opozoril, nameščenih na izdelku, ter neupoštevanje varnostnih oznak in navodil za uporabo lahko povzroči hude poškodbe ali celo smrt.		Izdelka ne mečite v vodo.
	Pred zagonom preberite navodila za uporabo in varnostne napotke ter jih upoštevajte!		Izdelka ne izpostavljajte močni sončni svetlobi za dalj časa in ga ne položite na grelna telesa (najv. 50 °C).
	Razred zaščite II (dvojna izolacija)		Gumb za prikaz stanja polnjenja
	Varovalka		Indikator stanja napoljenosti
	Izdelek je namenjen uporabi samo v zaprtih prostorih.		Litij ionski akumulator
	Izdelka ne mečite v ogenj.		Izdelek ustreza veljavnim evropskim direktivam.

1 Uvod

Proizvajalec:

Schepbach GmbH
Günzburger Straße 69
D-89335 Ichenhausen

Želimo vam veliko veselja in uspeha pri delu z vašim novim izdelkom. Navodila za uporabo so sestavni del tega izdelka. Vsebujejo pomembne napotke za varnost, uporabo in odlaganje med odpadke. Pred uporabo izdelka se seznanite z vsemi napotki za uporabo in varnost. Izdelek uporabljajte samo na način, ki je opisan, in za navedena področja uporabe. Ob predaji izdelka tretjim osebam jim izročite tudi vso dokumentacijo.

Napotek:

Proizvajalec tega izdelka skladno z veljavnim zakonom o odgovornosti za izdelke ne jamči za poškodbe na tem izdelku ali poškodbe s tem izdelkom, do katerih pride pri:

- nepravilnem ravnanju,
- Neupoštevanje navodil za uporabo
- popravilih, ki jih izvedejo tretje osebe, nepooblaščeni strokovnjaki,
- vgradnji neoriginalnih nadomestnih delov in zamenjava z njimi,
- nenamenski uporabi,
- izpadu električne naprave pri neupoštevanju električnih predpisov in določil VDE 0100, DIN 57113 / VDE0113.

2 Opis izdelka

1. Nastavek akumulatorja
2. Polnilnik
3. LED-trakovi
4. Akumulator
5. Indikator stanja napolnjenosti
6. Tipka za odklepanje
7. Gumb za prikaz stanja polnjenja
8. Nosilec za obešanje na steno

3 Obseg dostave



OPOZORILO

Izdelek in embalažni material nista otroški igrači!

Otroci se ne smejo igrati s plastičnimi vrečkami, folijami in majhnimi deli! Obstaja nevarnost, da jih pogoltnejo in se z njimi zadušijo!

Poz.	Število	Opis
2.	1 x	Polnilnik 20 V 2,4 A (Št. izd. 7909201710)
4.	1 x	Akumulator 20 V 4 Ah (Št. izd. 7909201709)
	1 x	Navodila za uporabo

4 Namenska uporaba

Polnilnik je del serije Schepbach 20V IXES in je namenjen polnjenju akumulatorjev serije Schepbach 20V IXES.

Akumulator je del serije Scheppach 20V IXES in se lahko uporablja z izdelki serije Scheppach 20V IXES. Akumulator lahko polnite samo s polnilniki serije Scheppach 20V IXES.

Izdelek je dovoljeno uporabljati samo v skladu s predvidenim namenom. Kakršna koli drugačna uporaba ni v skladu z namenom. Za škodo ali telesne poškodbe vseh vrst, ki izhajajo iz tega, je odgovoren uporabnik/upravljaivec in ne proizvajalec.

Obvezno upoštevajte varnostne napotke in navodila za montažo ter navodila za uporabo v priročniku za uporabo, saj lahko le tako omogočite ustrezno uporabo.

Osebe, ki izdelek uporabljajo in vzdržujejo, morajo biti z njim seznanjene in poučene o morebitnih nevarnostih.

Spremembe na izdelku v celoti izključujejo garancijo proizvajalca za poškodbe, do katerih pride kot posledica.

Izdelek je dovoljeno uporabljati samo z originalnimi deli in originalnim priborom proizvajalca.

Upoštevati morate proizvajalčeve predpise glede varnosti, dela in vzdrževanja ter meritve iz tehničnih podatkov.

Prosimo, upoštevajte, da naši izdelki namensko niso konstruirani za gospodarsko, obrtno ali industrijsko uporabo. Ne prevzemamo nobene odgovornosti, če izdelek uporabljate v gospodarskih, obrtnih ali industrijskih obratih ter podobnih dejavnostih.

Razlaga signalnih besed v navodilih za uporabo

NEVARNOST

Signalna beseda za označevanje neposredno grozeče nevarne situacije, zaradi katere pride do smrti ali hudih telesnih poškodb, če se ne prepreči.

OPOZORILO

Signalna beseda za označevanje možne nevarne situacije, zaradi katere lahko pride do smrti ali hudih telesnih poškodb, če se ne prepreči.

PREVIDNO

Signalna beseda za označevanje možne nevarne situacije, zaradi katere lahko pride do majhnih ali zmernih poškodb, če se ne prepreči.

POZOR

Signalna beseda za označevanje možne nevarne situacije, zaradi katere lahko pride do materialne škode na izdelku ali lastnini, če se ne prepreči.

5 Varnostni napotki

OPOZORILO

Preberite vse varnostne napotke, navodila, slike in tehnične podatke, ki so priloženi temu električnemu orodju.

Zaradi neupoštevanja sledečih navodil lahko pride do električnega udara, požara in/ali hudih telesnih poškodb.



PREVIDNO

Nevarnost eksplozije!

Nikoli ne polnite akumulatorjev za enkratno uporabo.

Hranite vse varnostne napotke in navodila za prihodnjo rabo.

V varnostnih napotkih uporabljen pojem »električno orodje« se nanaša na omrežno gnana električna orodja (z električnim kablom) in na akumulatorsko gnana električna orodja (brez električnega kabla).

Varnostna navodila za polnilnike

POZOR

Upoštevajte varnostna navodila in navodila v navodilih za uporabo vseh združljivih izdelkov, ki jih uporabljate.

- Ta izdelek lahko uporabljajo otroci starejši od 8 let in osebe z zmanjšanimi fizičnimi, senzoričnimi ali duševnimi sposobnostmi ali brez izkušenj oziroma znanja pod nadzorom, ali če so podučeni o varnem ravnanju z izdelkom in s tem povezanimi nevarnostmi. Otroci se ne smejo igrati z napravo. Otroci smejo čistiti ali izvajati vzdrževanje samo pod nadzorom.

Uporaba in upravljanje akumulatorskega orodja

- Akumulatorje polnite le s polnilniki, ki jih priporoča proizvajalec.** Polnilnik za akumulatorje, ki je primeren za določeno vrsto akumulatorjev, lahko ob uporabi z drugimi akumulatorji predstavlja nevarnost požara.
- V električnih orodjih uporabljajte le za to namenjene akumulatorje.** Uporaba drugih akumulatorjev lahko povzroči poškodbe in nevarnost požara.
- Ko akumulatorja ne uporabljate, ga hranite stran od sponk za papir, kovancev, ključev, žbljev, vijakov ali drugih majhnih kovinskih predmetov, ki bi lahko povzročili premostitev kontaktov.** Kratki stik med kontakti akumulatorja lahko povzroči opekline ali požar.
- Pri nepravilni uporabi lahko iz akumulatorja izteče tekočina. Izogibajte se stiku s tekočino. V primeru nenamerne stika sperite z vodo. Če vam tekočina pride v oči, dodatno poiščite zdravniško pomoč.** Iztekajoča akumulatorska tekočina lahko povzroči draženje kože ali opekline.

Razširjeni varnostni napotki

- **Ne uporabljajte poškodovanega ali spremenjenega akumulatorja.** Poškodovani ali spremenjeni akumulatorji se lahko obnašajo nepredvidljivo in povzročijo požar, eksplozijo ali nevarnost poškodbe.
- **Akumulatorja ne izpostavljajte ognju ali visokim temperaturam.** Požar ali temperatura nad 130 °C lahko povzroči eksplozijo.
- **Upoštevajte vsa navodila za polnjenje in nikoli ne polnite akumulatorja ali akumulatorskega orodja izven temperaturnega območja, določenega v navodilih za uporabo.** Nepravilno polnjenje ali polnjenje izven odobrenega temperaturnega razpona lahko uniči akumulator in poveča nevarnost požara.
- Pred zagonom pazite, da se omrežna napetost ujema z delovno napetostjo na tipski ploščici.

Servis

- **Nikoli ne servisirajte poškodovanih akumulatorjev.** Vso vzdrževanje na akumulatorjih sme izvajati samo proizvajalec ali pooblaščen servisna služba.





Posebni varnostni napotki za akumulatorske naprave

POZOR

Upoštevajte varnostna navodila in navodila v navodilih za uporabo vseh združljivih izdelkov, ki jih uporabljate.

- **Prepričajte se, da je naprava izključena, preden vstavite akumulator.** Vstavljanje akumulatorja v vklopljeno električno orodje lahko povzroči nesreče.
- **Akumulatorje polnite le v zaprtih prostorih, ker je polnilnik namenjen samo temu. Nevarnost električnega udara.**
- **Da zmanjšate nevarnost električnega udara, pred čiščenjem izključite vtič polnilnika iz vtičnice.**
- **Akumulatorja ne izpostavljajte močni sončni svetlobi za dalj časa in ga ne položite na grelna telesa.** Toplota poškoduje akumulator in obstaja nevarnost eksplozije.
- **Pred polnjenjem počakajte, da se segret akumulator ohladi.**
- **Akumulatorja ne odpirajte in se izogibajte mehanskim poškodbam akumulatorja.** Obstaja nevarnost kratkega stika in uhajanje hlapov, ki dražijo dihalne poti. Zagotovite svež zrak in dodatno poiščite zdravniško pomoč.
- **Ne uporabljajte dodatne opreme, ki je proizvajalec ne priporoča.** To lahko privede do električnega udara ali ognja.

6 Tehnični podatki

Polnilnik	SBC2.4A
Vhod/input 	
Nazivna napetost	230–240 V~ 50 Hz
Nazivna moč	65 W
Varovalka (notranja)	3,15 A
Izhod/output 	
Nazivna napetost	21,5 V 
Nazivni tok	2,4 A
Razred zaščite	II (dvojna izolacija)
Akumulator (litij-ionski)	SBP4.0
Število baterijskih celic	10
Nazivna napetost	najv. 20 V 
Kapaciteta	4,0 Ah
Energija	80 Wh
Maks. temperatura	50 °C
Temperatura pri postopku polnjenja	4 °C – 40 °C
Temperatura med delovanjem	-20 °C – 50 °C
Temperatura skladiščenja	0 °C – 45 °C

Pridržujemo si pravico do tehničnih sprememb!

7 Pred zagonom

7.1 Stenska montaža polnilnika

OPOZORILO

- Pred montažo na steno se je treba prepričati, da v steni v območju izvrtin niso napeljeni kabli, ki bi se lahko poškodovali.
- Omrežni kabel položite tako, da vas ne ovira in da ga nihče ne more pomotoma potegniti.
- Otroci se ne smejo igrati z izdelkom, tudi če visi na steni.
- Montaža za vrati in območju obračanja vrat ni priporočljiva, saj obstaja nevarnost, da se izdelek odtrga ali kako drugače poškoduje.

OPOZORILO

Izdelka ne uporabljajte na gorljivi površini.

OPOZORILO

Izdelka ne smete nikoli postaviti na vlažno površino.

* = ni vključeno v obseg dostave!

Polnilnik ima na hrbtni strani dve luknji za stensko namestitvev z dvema vijakoma*. Ob upoštevanju varnostnih navodil in priloženih mer ga lahko obesite na steno (glejte sl. 3).

8 Uporaba

8.1 Polnjenje akumulatorja

Akumulator polnite pri temperaturi okolice od 4 °C do 40 °C.

1. Potisnite akumulator (4) do konca v nastavek za akumulator (1).
2. Vključite omrežni vtič v vtičnico. LED-trak (3) sveti zeleno.
3. Ko se postopek polnjenja začne, LED-trak (3) utripa zeleno.
4. Ko je postopek polnjenja zaključi, LED-trak (3) sveti zeleno. Akumulator (4) je pripravljen za uporabo.

POZOR

- Če LED-trak utripa rdeče, se je akumulator pregrel in ga ni mogoče polniti.
 - Če LED-trak izmenično utripa rdeče in zeleno, je akumulator okvarjen.
5. Izvlecite akumulator (4) iz nastavka za akumulator (1).
 6. Počakajte vsaj 15 minut za nov postopek polnjenja. V ta namen izvlecite omrežni vtič iz vtičnice.

8.2 Vstavljanje/odstranjanje akumulatorja

PREVIDNO

Nevarnost poškodbe!

Akumulatorja ne vstavljajte, dokler akumulatorsko orodje ni pripravljeno za uporabo.

Vstavljanje akumulatorja

1. Akumulator (4) potisnite v nastavek za akumulator združljivega akumulatorskega orodja. Akumulator (4) se slišno zaskoči.

Odstranjevanje akumulatorja

1. Pritisnite gumb za sprostitev (6) akumulatorja (4) in izvlomite akumulator (4) iz nastavka za akumulator združljivega akumulatorskega orodja.

8.3 Preverjanje nivoja napoljenosti akumulatorja

Indikator napoljenosti (5) prikazuje stanje napoljenosti akumulatorja (4).

Stanje napoljenosti akumulatorja označuje vklop ustrezne LED- lučke.

1. Pritisnite gumb indikatorja napoljenosti (7) na akumulatorju (4).

LED indikator na akumulatorju	Stanje polnjenja
rdeča-oranžno-zelena	Akumulator je poln
rdeča-oranžna	Akumulator je delno napolnjen
rdeča	Akumulator je prazen

8.4 Porabljeni akumulatorji

- Občutno skrajšan čas delovanja kljub polnjenju pomeni, da je akumulator izprazen in ga je treba zamenjati. Uporabljajte samo originalne nadomestne akumulatorje.
- V vseh primerih upoštevajte ustrezna varnostna navodila ter predpise in informacije o varstvu okolja (glejte »Odstranjevanje in recikliranje«).

9 Električni priključek

Priključek ustreza zadevnim standardom VDE in DIN. Omrežni priključek in uporabljen podaljševalni vod na strani kupca morata ustrezati predpisom.

9.1 Pomembni napotki

Ko se akumulator pregreje, se postopek polnjenja ustavi in polnilnik se izklopi. Ko se akumulator ohladi, lahko postopek polnjenja nadaljujete.

Način priključitve Y

Če je treba zamenjati omrežni priključni vod, mora to izvesti proizvajalec ali njegov zastopnik, da se prepreči tveganja za varnost.

10 Čiščenje



OPOZORILO

Pred vsakim delom na polnilniku vedno izvlomite vtič iz vtičnice.

- Izdelek čistite s suho krpo ali čopičem.
- Ne uporabljajte vode ali kovinskih predmetov.

11 Vzdrževanje

Izdelek ne zahteva vzdrževanja.

12 Skladiščenje

1. Odstranite akumulator iz izdelka, preden ga dlje časa skladiščite (npr. prezimovanje).
2. Izdelek očistite in preverite, ali je poškodovan.
3. Akumulator skladiščite v delno napolnjenem stanju.
4. Pri skladiščenju preverite napolnjenost akumulatorja vsake tri mesece.
5. Po potrebi napolnite akumulator.

Akumulator hranite v temnem in suhem prostoru, v katerem ne zmrzuje in do katerega otroci nimajo dostopa.

Optimalna temperatura skladiščenja je med 0 °C in 45 °C.

Izdelek shranjujte v originalni embalaži.

13 Naročanje nadomestnih delov

Nadomestni deli/oprema

Akumulator SBP2.0 št. artikla:	7909201708
Akumulator SBP4.0 št. artikla:	7909201709
Polnilnik SBC2.4A št. artikla:	7909201710
Polnilnik SBC4.5A št. artikla:	7909201711
Polnilnik SDBC2.4A št. artikla:	7909201712
Polnilnik SDBC4.5A št. artikla:	7909201713

Nadomestne dele in pribor dobite v našem servisnem centru. V ta namen odčitajte QR-kodo na naslovni strani.

14 Odlaganje med odpadke in reciklaža

Napotki za embalažo



Embalažne materiale je mogoče reciklirati. Embalažo zavrzite okolju prijazno.

Napotki glede zakona o električnih in elektronskih napravah



Stare električne in elektronske naprave ne sodijo med gospodinjske, pač pa jih morate zavreči oz. oddati na zbirno mesto ločeno!

- Stare baterije in akumulatorje, ki niso fiksno vgrajeni v staro napravo, je treba pred oddajo na zbirno mesto odstraniti brez uničenja komponent! Navodila za njihovo odstranjevanje ureja zakon o baterijah.
- Lastnik oz. uporabnik električnih in elektronskih naprav je zakonsko zavezan, da stare naprave po njihovi uporabi odda.
- Končni uporabnik nosi odgovornost za brisanje svojih osebnih podatkov na stari napravi, ki jo želi zavreči!
- Simbol prečrtanega smetnjaka pomeni, da električnih in elektronskih naprav ne smete odlagati med gospodinjske odpadke.
- Električne in elektronske naprave lahko brezplačno oddate na naslednjih mestih:

- Javno-pravna mesta za odstranjevanje odpadkov oz. zbirna mesta (npr. komunalna podjetja)
- Prodajna mesta električnih naprav (stacionarna in spletna), če so trgovci zavezani k prevzemanju starih naprav ali to ponujajo brezplačno.
- Do tri stare električne naprave na vrsto naprave, z dolžino stranice največ 25 centimetrov, lahko brez predhodnega nakupa nove naprave od proizvajalca oddate pri njem ali na drugem pooblaščenem zbirnem mestu v vaši bližini.
- Ostale proizvajalčeve in trgovčeve dodatne pogoje za prevzem najdete pri posamezni servisni službi.
- Če proizvajalec dostavi novo električno napravo v zasebno gospodinjstvo, lahko končni uporabnik na zahtevo naroči brezplačen prevzem stare električne naprave. Povežite se s servisno službo proizvajalca.
- Te izjave veljajo le za naprave, ki so nameščene in prodane v državah Evropske unije in so predmet evropske direktive 2012/19/EU. V državah izven območja Evropske unije lahko veljajo drugačna določila za odstranjevanje starih električnih in elektronskih naprav med odpadke.

Opombe o litij-ionskih akumulatorjih



Preden zavržete napravo, odstranite akumulator!

- Akumulatorjev ne mečite med gospodinjske odpadke, ogenj (nevarnost eksplozije) ali vodo. Poškodovani akumulatorji lahko škodujejo okolju in vašemu zdravju, če uhajajo strupeni hlapi ali tekočine.
- Okvarjene ali porabljene akumulatorje je treba reciklirati v skladu z Direktivo 2006/66/ES.
- Napravo in polnilnik odnesite na lokacijo za recikliranje. Uporabljene plastične in kovinske dele je mogoče ločiti glede na vrsto in jih tako reciklirati.
- Ko so akumulatorji izpraznjeni, jih zavržite. Priporočamo, da pole pokrijete z lepilnim trakom za zaščito pred kratkim stikom. Akumulatorja ne odpirajte.
- Akumulatorje zavržite v skladu z lokalnimi predpisi. Akumulatorje oddajte na zbirnem mestu za rabljene akumulatorje, kjer jih bodo reciklirali na okolju prijazen način. Posvetujte se s lokalnim podjetjem za odstranjevanje odpadkov.

15 Garancijski pogoji – serija Scheppach 20V IXES

Datum revizije 11.07.2023

Spoštovana stranka,

naši izdelki so predmet strogega nadzora kakovosti. Če izdelek ne deluje pravilno, to zelo obžalujemo in vas prosimo, da stopite v stik z našo servisno službo na spodaj navedenem naslovu. Z veseljem smo vam na voljo tudi na telefonski številki servisa. Naslednji napotki so namenjeni za pomoč pri obdelavi in urejanju zahtevkov brez kakršnih koli težav.

Za uveljavljanje garancijskih zahtevkov velja naslednje:

1. **Ti garancijski pogoji** urejajo dodatne garancijske storitve proizvajalca za kupce (zasebne končne uporabnike) novih izdelkov. Ta garancija ne vpliva na zakonske garancijske zahtevke. To je odgovornost prodajalca, pri katerem ste izdelek kupili.
2. **Garancijska storitev** velja samo za napake na novem izdelku, ki ste ga kupili, ki temeljijo na materialni ali proizvodni napaki in so po naši presoji omejene na brezplačno popravilo takšnih napak ali zamenjavo izdelka (po potrebi tudi zamenjavo z naslednikom modela). Zamenjani izdelki ali deli postanejo naša last. Prosimo, upoštevajte, da naši izdelki namensko niso konstruirani za gospodarsko, obrtno ali poslovno uporabo. Garancijski primer torej ne nastane, če je bil izdelek v garancijskem roku uporabljen v komercialni, obrtni ali industrijski dejavnosti ali je bil izpostavljen enakovredni obremenitvi.

3. Naša garancijska storitev izključuje:

- Poškodbe izdelka zaradi neupoštevanja navodil za montažo, nepravilne namestitve, neupoštevanja navodil za uporabo (npr. priključitev na napačno omrežno napetost ali vrsto toka) ali predpisov o vzdrževanju in varnosti ali zaradi uporabe izdelka pod neustreznimi okoljskimi pogoji kot tudi zaradi pomanjkanja nege in vzdrževanja.
- Poškodbe izdelka zaradi napačne ali nepravilne uporabe (kot je preobremenitev izdelka ali uporaba nepooblaščenih orodij ali pripomočkov), vdor tujkov v izdelek (kot je pesek, kamenje ali prah), poškodba med transportom, uporaba sile ali zunanjih vplivov (kot je npr. poškodba zaradi padca).
- Poškodbe izdelka ali delov izdelka, ki so posledica normalne (operativne) ali druge naravne obrabe, kot tudi poškodbe in/ali obrabe obrabljenih delov.
- Okvare izdelka, ki nastanejo zaradi uporabe dodatkov, dodatnih ali nadomestnih delov, ki niso originalni deli ali se ne uporabljajo za predvideni namen.
- Izdelke, ki so bili spremenjeni ali prilagojeni.
- Manjša odstopanja od ciljnega stanja, ki niso pomembna za vrednost in uporabnost izdelka.
- Izdelke, na katerih so bila izvedena samovoljna popravila ali popravila brez dovoljenja, zlasti s strani nepooblaščenih tretjih oseb.
- Če identifikacije na izdelku ali identifikacijski podatki izdelka (nalepka stroja) manjkajo ali niso berljivi.
- Izdelke, ki so močno umazani in jih zato servisno osebje zavrne.
- Odškodninski zahtevki in posledična škoda so na splošno izključeni iz te garancije.

4. **Garancijska doba** je običajno **5 let** (12 mesecev za baterije/akumulatorje) in začne veljati z datumom nakupa izdelka. Datum na izvirmem dokazilu o nakupu je odločilen. Garancijske zahtevke morate uveljavljati takoj, ko zanje izveste. Uveljavljanje garancijskih zahtevkov po poteku garancijskega roka je izključeno. Popravilo ali zamenjava izdelka ne povzroči podaljšanja garancijskega obdobja, prav tako pa ta storitev ne začne novega garancijskega obdobja za izdelek ali vgrajene nadomestne dele. To velja tudi pri uporabi servisa na kraju uporabe. Zadevni izdelek je treba predložiti ali poslati centru za pomoč strankam v očiščenelem stanju skupaj s kopijo računa o nakupu, ki vsebuje podatke o datumu nakupa in naziv izdelka. Če je izdelek poslan nepopolno brez celotnega obsega dostave, se manjkajoči dodatki pripišejo/odštejejo, če je izdelek zamenjan ali izvedeno vračilo kupnine. Delno ali v celoti razstavljenih izdelkov ni mogoče sprejeti v okviru garancijskega zahtevka. V kolikor je reklamacija neupravičena ali izven garancijskega roka, stroške transporta in transportno tveganje praviloma prevzame kupec. **Prosimo, da garancijski zahtevek predhodno prijavite servisnemu centru (glejte spodaj).** Praviloma je dogovorjeno, da se okvarjen izdelek s kratkim opisom napake pošlje na spodaj naveden naslov servisa z organiziranim vračilom ali – v primeru popravila izven garancijskega roka – z zadostno poštnino, upoštevajoč ustrezne smernice za pakiranje in pošiljanje. **Upoštevajte, da je vaš izdelek (odvisno od modela) iz varnostnih razlogov ob vračilu brez vseh obratovalnih sredstev.** Izdelek, poslan v naš servisni center, mora biti zapakiran tako, da se med transportom preprečijo poškodbe reklamiranega izdelka. Po opravljenem popravilu/menjavi vam bomo izdelek brezplačno poslali nazaj. Če izdelkov ni mogoče popraviti ali zamenjati, lahko po lastni presoji vrnemo kupnino do nakupne cene okvarjenega izdelka, ob upoštevanju odbitkov za obrabo. Ta jamstva veljajo le v korist prvotnega zasebnega kupca in jih ni mogoče dodeliti ali prenesti.

5. **Podaljšanje garancijske dobe na 10 let:** Podjetje Schepbach ponuja dodatno podaljšanje garancije za 5 let za izdelke iz serije Schepbach 20V. Garancijska doba za te izdelke je torej skupaj 10 let. Baterije/akumulatorji, polnilniki in dodatki so izključeni. To podaljšanje garancije lahko izkoristite tako, da svoj izdelek Schepbach iz te ponudbe registrirate na spletu na <https://garantie.schepbach.com> najpozneje v 30 dneh od datuma nakupa. Po uspešni spletni registraciji boste prejeli potrditev podaljšanja garancije za izdelek.

6. **Za uveljavljanje garancijskega zahtevka se obrnite na naš servisni center.**

Prosimo, uporabite naš obrazec na naši spletni strani: <https://www.scheppach.com/de/servisce>

Prosimo, da nam ne pošiljate nobenih izdelkov, ne da bi nas prej kontaktirali in se registrirali pri našem servisnem centru.

Za uveljavljanje te garancije morate obvezno najprej stopiti v stik z našim servisnim centrom. Garancijske zahtevke je treba uveljaviti v 14 dneh od odkritja napake pred iztekom garancijskega roka. V ta namen je obvezna predložitev izvirnega dokazila o nakupu in, če je primerno, potrditev podaljšanja garancije v zvezi z artiklom.

7. **Čas obdelave** - Pritožbe običajno obravnavamo v 14 dneh od prejema v našem servisnem centru. Če je v izjemnih primerih določen čas obdelave presežen, vas bomo o tem pravočasno obvestili.
8. **Obrabni deli so na splošno izključeni iz garancije!** - Obrabni deli so: a) priložene, priključene in/ali nameščene baterije/akumulatorji in b) vsi obrabni deli, odvisni od modela (vključno z jermeni, žaginimi listi, vložki, brusilnimi koluti, filtri, ogljikovimi ščetkami itd., glejte navodila za uporabo). Iz garancije so izključene baterije ali akumulatorji, ki so globoko izpraznjeni ali imajo poškodovana ohišja in/ali pole.
9. **Predračun** - Proti plačilu bomo popravili izdelke, ki niso ali niso več zajeti v garanciji. Če se obrnete na naš servisni center, lahko okvarjene izdelke pošljete za oceno stroškov in servisnemu centru po potrebi pisno (po pošti, elektronski pošti) izdate dovoljenje za popravilo. Nadaljnja obdelava ne poteka brez odobritve popravila.
10. **Drugih zahtevkov**, ki niso navedeni zgoraj, ni mogoče uveljavljati.

Garancijski pogoji so veljavni samo v trenutni različici v času pritožbe in jih lahko najdete na našem spletnem mestu (www.scheppach.com). Pri prevodih je nemška različica vedno verodostojna.

Scheppach GmbH · Günzburger Str. 69 · 89335 Ichenhausen (Nemčija)

Telefon: +800 4002 4002 · E-pošta: customerservice.SI@scheppach.com

Internet: <https://www.scheppach.com>

Pridržujemo si pravico, da te garancijske pogoje kadarkoli spremenimo brez predhodnega obvestila.

16 EU izjava o skladnosti

Originalna izjava o skladnosti

Proizvajalec:

Scheppach GmbH
Günzburger Straße 69
D-89335 Ichenhausen

S polno odgovornostjo izjavljamo, da je tukaj opisani izdelek v skladu z veljavnimi smernicami in standardi.

Znamka: **SCHEPPACH**
Oznaka izdelka: **STARTER-KIT SBSK4.0**
Št. izd. **7909201721**

Direktive EU:

2014/30/EU, 2014/35/EU, 2011/65/EU*

* Zgoraj opisani predmet izjave izpolnjuje predpise Direktive 2011/65/EU Evropskega parlamenta in Sveta z dne 8. junij 2011 za omejevanje uporabe določenih nevarnih snovi v električnih in elektronskih napravah.

Uporabljeni standardi:

EN 62841-1:2015/A11:2022 Annex K; EN 60335-1:2012/A15:2021;
EN 60335-2-29:2021/A1:2021; EN 62233:2008;
IEC 62133-2:2017; IEC 62133-2:2017/AMD1:2021;
EN IEC 55014-1:2021; EN IEC 55014-2:2021;
EN IEC 61000-3-2:2019/A1:2021; EN 61000-3-3:2013/A2:2021

Pooblaščenec za dokumentacijo:

Simon Schunk
Günzburger Str. 69
D-89335 Ichenhausen
Ichenhausen, 16.10.2023



Simon Schunk
Division Manager Product Center















Andreas Pecher
Head of Project Management

Sisukord

1	Sissejuhatus.....	168
2	Toote kirjeldus.....	168
3	Tarnekomplekt.....	168
4	Sihtotstarbekohane kasutus.....	168
5	Ohutusjuhised.....	170
6	Tehnilised andmed.....	171
7	Enne käikuvõtmist.....	172
8	Käsitsemine.....	172
9	Elektriühendus.....	173
10	Puhastamine.....	174
11	Hooldus.....	174
12	Ladustamine.....	174
13	Varuosade tellimine.....	174
14	Utiliseerimine ja taaskäitlus.....	174
15	Garantiitingimused – Scheppach 20V IXES seeria.....	175
16	EL vastavusdeklaratsioon.....	178

Tootel olevate sümbolite selgitus

	Tähelepanu! Tootele paigaldatud ohutusmärkide ja hoiatusjuhiste ning ohutus- ja käsitlusjuhiste eiramine võib põhjustada raskeid vigastusi ku- ni surmani.		Ärge visake toodet vette.
	Lugege enne käikuvõtmist käsitlusju- hend ja ohutusjuhised läbi ning pida- ge neist kinni!		Ärge jätke toodet pikemaks ajaks päi- kesekiirguse kätte ega asetage seda küttekehadele (max 50 °C).
	Kaitseklass II (topeltisolatsioon)		Laadimisseisundi näidiku klahv
	Kaitse		Laadimisseisundi näidik
	Toode sobib käitamiseks ainult sise- tingimustes.		Liitiumioonaku
	Ärge visake toodet tulle.		Toode vastab kehtivatele Euroopa di- rektiividele.

1 Sissejuhatus

Tootja:

Scheppach GmbH
Günzburger Straße 69
D-89335 Ichenhausen

Soovime Teile uue toote meeldivat ja edukat kasutamist. Käsitlusjuhend on selle toote osa. See sisaldab tähtsaid juhiseid ohutuse, kasutamise ja utiliseerimise kohta. Tutvuge enne toote kasutamist kõigi käsitus- ja ohutusjuhistega. Kasutage toodet ainult kirjeldatud viisil ja mainitud kasutusvaldkondades. Andke kõik dokumendid toote edasiandmisel kolmandatele isikutele kaasa.

Juhis:

Kõnealuse toote tootja ei vastuta kehtiva tootevastutuse seaduse järgi kahjude eest, mis tekivad tootel või toote tõttu alljärgnevatel juhtudel:

- Asjatundmatu käsitsemine
- Käsitlusjuhendi eiramine
- Remondid kolmandate isikute, volitamata spetsialistide poolt
- Mitte-originaalosalade paigaldamine ja nendega väljavahetamine
- Mitte sihtotstarbekohane kasutus
- elektrisüsteemi rivist väljalangemisel elektrialaeeskirjade ning VDE nõuete 0100, DIN 57113 / VDE0113 eiramisel.

2 Toote kirjeldus

1. Akupesa
2. Laadija
3. LED-riba
4. Aku
5. Laadimisseisundi näidik
6. Lahtilukustusklahv
7. Laadimisseisundi näidiku klahv
8. Paigaldusliist

3 Tarnekomplekt



HOIATUS

Toode ja pakendusmaterjalid pole laste mänguasjad!

Lapsed ei tohi kilekottide, kilede ja väikeosadega mängida! Valitseb allaneelamis- ja lämbumisoht!

Pos	Arv	Nimetus
2.	1 x	laadija 20V 2,4 A (art-nr 7909201710)
4.	1 x	aku 20V 4Ah (art-nr 7909201709)
	1 x	käsitlusjuhend

4 Sihtotstarbekohane kasutus

Laadija on Scheppach 20V IXES seeria osa ja ette nähtud Scheppach 20V IXES seeria akude laadimiseks.

Aku on Scheppach 20V IXES seeria osa ja seda saab kasutada Scheppach 20V IXES seeria toodetega. Akut tohib laadida ainult Scheppach 20V IXES seeria laadijatega.

Toodet tohib kasutada ainult vastavalt selle otstarbele. Igasugune edasine ulatuslikum kasutus pole sihtotstarbekohane. Sellest põhjustatud kahjude või iga liiki vigastuste eest vastutab kasutaja/operاتور ja mitte tootja.

Sihtotstarbekohase kasutuse koostisosaks on ka ohutusjuhiste, samuti montaažijuhendi ja käsitsusjuhendis sisalduvate käitusjuhiste järgimine.

Isikud, kes toodet kasutavad ja hooldavad, peavad seda tundma ning olema võimalikest ohtudest teavitatud.

Tootel teostatud muudatused välistavad tootja vastutuse sellest tekkivate kahjude eest täielikult.

Toodet tohib käitada ainult tootja originaalosadega ja originaaltarvikutega.

Tuleb pidada kinni tootja ohutus-, töö- ja hoolduseeskirjadest ning tehnilistes andmetes esitatud mõõtmetest.

Palun pidage silmas, et meie tooted pole konstrueeritud kommerts-, käsitööndus- või tööstuskasutuse jaoks. Me ei võta üle pretensiooniõiguskohustust, kui toodet kasutatakse kommerts-, käsitööndus- või tööstusettevõtetes ning samaväärsetel tegevustel.

Käsitsusjuhendis esitatud signaalsõnade selgitus

OHT

Signaalsõna vahetult eelseisva ohtliku olukorra tähistamiseks, mille tagajärjeks on, kui seda ei väldita, surm või raske vigastus.

HOIATUS

Signaalsõna vahetult võimaliku ohtliku olukorra tähistamiseks, mille tagajärjeks võib olla, kui seda ei väldita, surm või raske vigastus.

ETTEVAATUST

Signaalsõna vahetult võimaliku ohtliku olukorra tähistamiseks, mille tagajärjeks võib olla, kui seda ei väldita, vähene või mõõdukas vigastus.

TÄHELEPANU

Signaalsõna vahetult võimaliku ohtliku olukorra tähistamiseks, mille tagajärjeks võivad olla, kui seda ei väldita, materiaalsed kahjud tootel või omandil/valdusel.

5 Ohutusjuhised

HOIATUS

Lugege kõiki ohutusjuhiseid, korraldusi, illustatsioone ja tehnilisi andmeid, millega see elektritööriist on varustatud.

Hooletused alljärgnevatest korraldustest kinnipidamisel võivad põhjustada elektrilööki, tulekahju ja/või raskeid vigastusi.

ETTEVAATUST

Plahvatusoht!

Ärge laadige kunagi mittelaetavaid akusid.

Hoidke kõiki ohutusjuhiseid ja korraldusi tulevikuks alal.

Ohutusjuhistes kasutatav mõiste „elektritööriist“ kehtib võrgukäitusega elektritööriistade (võrgujuhtmega) ja akukäitusega elektritööriistade (võrgujuhtmeta) kohta.

Laadijate ohutusjuhised

TÄHELEPANU

Järgige käitusjuhendis ohutusjuhiseid ja juhiseid kõigi ühilduvate toodete kohta, mida kasutate.

- Kõnealust toodet tohivad kasutada lapsed alates 8 eluaastast ja piiratud füüsiliste, sensoorsete või vaimsete võimete, puudulike kogemuste ning teadmistega isikud järelevalve all või juhul, kui neid on toote ohutu kasutamise osas juhendatud ja nad mõistavad sellest tulenevaid ohte. Lapsed ei tohi seadmega mängida. Lapsed ei tohi puhastamise ja kasutajapoolse hooldusega seonduvaid tegevusi järelevalveta läbi viia.

Akutööriista kasutamine ja käitsemine

- Laadige akusid ainult tootja poolt soovitatud laadijatega.** Teatud kindlat liiki akude laadimiseks ettenähtud laadijate tõttu valitseb muude akudega kasutamisel tuleoht.
- Kasutage elektritööriistades ainult nende jaoks ettenähtud akusid.** Muude akude kasutamine võib põhjustada vigastusi või tuleohtu.
- Ärge laske bürooklambritel, müntidel, võtmetel, naeltel, kruvidel ja muudel väikestel metalliesemetel, mis võivad põhjustada kontaktide sildamist, akude lähedusse sattuda.** Aku kontaktide lühistumise tagajärjeks võivad olla põletused või tulekahju.
- Vale kasutamise korral võib vedelik akust välja tungida. Vältige sellega kokkupuudet. Loputage juhusliku kokkupuute korral veega ära. Pöörduge silma sattunud vedeliku korral abi saamiseks täiendavalt arsti poole.** Väljatungiv akuedelik võib põhjustada nahaärritusi või põletusi.

Laiendatud ohutusjuhised

- **Ärge kasutage kahjustatud või muudetud akut.** Kahjustatud või muudetud akud võivad käituda ettenägematul viisil ja põhjustada tulekahju, plahvatusi või vigastusi.
- **Ärge allutage akut tulele ega kõrgete temperatuuridele.** Tuli või temperatuurid üle 130 °C võivad põhjustada plahvatusi.

- Järgige kõiki korraldusi laadimise kohta ja ärge laadige akut või akutööriista kunagi väljaspool kasutusjuhendis esitatud temperatuurivahemikku. Vale laadimine või laadimine väljaspool lubatud temperatuurivahemikku võib aku hävitada või tulekahju ohtu suurendada.
- Pöörake enne käikuvõtmist tähelepanu sellele, et võrgupinge ühtib tüübisildil esitatud tööpingega.

Teenindus

- **Ärge hooldage kunagi kahjustamata akusid.** Kogu akude hooldust peaks teostama tootja või volitatud klienditeenindus.

Akuseadmete spetsiaalsed ohutusjuhised

TÄHELEPANU

Järgige käitusjuhendis ohutusjuhiseid ja juhiseid kõigi ühilduvate toodete kohta, mida kasutate.

- **Tehke kindlaks, et seade on enne aku sissepanemist välja lülitatud.** Aku sisestamine elektritööriista, mis on sisse lülitatud, võib õnnetusi põhjustada.
- **Laadige akusid ainult sisetingimustes, sest laadija on ainult selleks ette nähtud. Oht elektrilöögi tõttu.**
- **Tõmmake elektrilöögi riski vähendamiseks enne laadija puhastamist selle pistik pistikupeast välja.**
- **Ärge jätke akut pikemaks ajaks päikesekiirguse kätte ega asetage seda küttekehadele.** Kuumus kahjustab akut ja valitseb plahvatusoht.
- **Laske soojenenud akul enne laadimist maha jahtuda.**
- **Ärge avage akut ja vältige aku mehaanilist kahjustamist.** Valitseb lühise oht ja võivad välja tungida hingamisteid ärritavad aaurud. Hoolitsege värske õhu eest ja pöörduge abi saamiseks täiendavalt arsti poole.
- **Ärge kasutage tarvikuid, mida tootja pole soovitanud.** See võib põhjustada elektrilööki või tulekahju.

6 Tehnilised andmed

Laadija	SBC2.4A
Sisend / input	
Nominaalpinge	230 – 240 V~ 50 Hz
Nominaaltarve	65 W
Kaitse (sees)	3,15 A
Väljund / output	
Nominaalpinge	21,5 V
Nominaalvool	2,4 A
Kaitseklass	II (topeltisolatsioon)
Aku (Li-ioon)	SBP4.0
Akuelementide arv	10
Nimipinge	max 20 V

Mahutavus	4,0 Ah
Energia	80 Wh
Temperatuur max	50 °C
Temperatuur laadimisprotseduuril	4°C – 40°C
Temperatuur käitamisel	-20°C – 50°C
Temperatuur ladustamisel	0°C – 45°C

Õigus tehnilisteks muudatusteks reserveeritud!

7 Enne käikuvõtmist

7.1 Laadija seinamontaaž

HOIATUS

- Enne seinamontaaži tuleb välistada puuravade piirkonnas juhtmete kulgemine, mis võivad kahjustada saada.
- Paigaldage võrgukaabel nii, et see ei takista ja keegi ei saa seda kogemata tõmmata.
- Lapsed ei tohi tootega mängida ka siis, kui see ripub seinal.
- Montaaži uste taha ja nende pööramispiirkonda ei soovitata, sest valitseb oht toode seinast maha rebida või seda muul viisil kahjustada.

HOIATUS

Toodet ei tohi kunagi käitada põlemisvõimelisel aluspinnaal.

HOIATUS

Toodet ei tohi kunagi niiskele pealispinnale paigaldada.

* = ei sisaldu tarnekomplektis!

Laadija tagaküljel on kaks ava kahe kruviga seinamontaažiks*. Te saate selle ohutusjuhiseid ja esitatud mõõte arvesse võttes seinale riputada (vt joon. 3).

8 Käsitsemine

8.1 Aku laadimine

Laadige akut ümbrustemperatuuril 4 °C kuni 40 °C.

1. Lükake aku (4) lõpuni akupessa (1).
2. Pistke võrgupistik pistikupessa. LED-riba (3) põleb roheliselt.
3. Kui laadimisprotseduur käivitub, siis vilgub LED-riba (3) roheliselt.
4. LED-riba (3) põleb roheliselt, kui laadimisprotseduur on lõpetatud. Aku (4) on kasutusvalmis.

TÄHELEPANU

- Kui LED-riba peaks punaselt vilkuma, siis on aku üle kuumenenud ja seda ei saa laadida.
- Kui LED-riba peaks punaselt või roheliselt vilkuma, siis on aku defektne.

- Tõmmake aku (4) akupesast (1) välja.
- Oodake uue laadimisprotseduuri vähemalt 15 min. Selleks tõmmake võrgupistik pistikupesast välja.

8.2 Aku sissepanemine/väljavõtmine



ETTEVAATUST

Vigastusohht!

Pange aku sisse alles siis, kui akutööriist on kasutamiseks ette valmistatud.

Aku sissepanemine

- Lükake aku (4) ühilduva akutööriista akupesassa. Aku (4) fikseerub kuuldavalt.

Aku väljavõtmine

- Vajutage aku (4) lahtilukustusklahvi (6) ja tõmmake aku (4) ühilduva akutööriista akupesast välja.

8.3 Aku laadimiseisundi kontrollimine

Laadimiseisundi näidik (5) annab märku aku (4) laadimiseisundist.

Aku laadimiseisundit näidatakse vastava LED-tule süttimise kaudu.

- Vajutage akul (4) laadimiseisundi näidiku klahvi (7).

LED akul	laadimiseisund
punane-oranž-roheline	aku täis
punane-oranž	aku osaliselt laetud
punane	aku tühi

8.4 Äratarbitud akud

- Oluliselt lühenenud käitusaeg hoolimata täis laadimisest näitab, et on aku ära tarbitud ja tuleb asendada. Kasutage ainult originaal-asendusakusid.
- Järgige igal juhul vastavalt kehtivaid ohutusjuhiseid ja keskkonnakaitse nõudeid ning juhiseid (vt „Utiliseerimine ja taaskasutus“).

9 Elektriühendus

Ühendus vastab asjaomastele VDE ja DIN nõuetele. Kliendipoolne võrguühendus ja kasutatav pikendusjuhe peavad vastama nendele eeskirjadele.

9.1 Tähtsad juhised

Pärast aku ülekuumenemist laadimisprotseduur lõpetatakse ja laadija lülitatakse välja. Pärast aku mahajahtumist saab laadimisprotseduuri taas jätkata.

Ühendusliik Y

Kui osutub vajalikuks võrguühendusjuhe asendada, siis peab seda teostama tootja või tema esindaja, et vältida ohutusega seonduvaid ohte.

10 Puhastamine

HOIATUS

Tõmmake enne kõiki töid laadija kallal pistik pistikupesast välja.

- Puhastage toode kuiva lapi või pintsliga.
- Ärge kasutage vett ega metallist esemeid.

11 Hooldus

Toode on hooldusvaba.

12 Ladustamine

1. Võtke aku enne pikemat ladustamist (nt talvitumine) tootest välja.
2. Puhastage toode ja kontrollige seda kahjustuste suhtes.
3. Ladustage akut osaliselt laetud seisundis.
4. Kontrollige ladustamisel iga kolme kuu järel aku laadimisseisundit.
5. Laadige akut vajaduse korral juurde.

Ladustage akut pimedas, kuivas, pakaseta ja lastele kättesaamatus kohas.

Optimaalne ladustamistemperatuur on 0 °C ja 45 °C vahel.

Säilitage toodet originaalpakendis.

13 Varuosade tellimine

Varuosad / tarvikud

Aku SBP2.0 artikli-nr:	7909201708
Aku SBP4.0 artikli-nr:	7909201709
Laadija SBC2.4A artikli-nr:	7909201710
Laadija SBC4.5A artikli-nr:	7909201711
Laadija SDBC2.4A artikli-nr:	7909201712
Laadija SDBC4.5A artikli-nr:	7909201713

Varuosi ja tarvikuid saate meie teeninduskeskusest. Skannige selleks tiitellehel olev QR kood.

14 Utiliseerimine ja taaskäitlus

Juhised pakendi kohta



Pakendusmaterjalid on taaskäideldavad. Palun utiliseerige pakendid keskkonnasõbralikult.

Juhised elektri- ja elektroonikaseadmete seaduse (ElektroG) kohta



Elektri- ja elektroonikaseadmed ei kuulu olmeprügisse, vaid tuleb suunata eraldi kogumisse või utiliseerimisse!

- Vanad patareid või akud, mis pole püsivalt vanaseadmesse paigaldatud, tuleb enne äraandmist purustamata välja võtta! Nende utiliseerimist reguleeritakse patareiseadusega.
- Elektri- ja elektroonikaseadmete omanikud või kasutajad on seadusega kohustatud need kasutusse lõpus tagastama.
- Lõppkasutaja kannab omavastutust utiliseeritava vanaseadmel isikupõhiste andmete kustutamise eest!
- Läbikriipsutatud prügikonteineri sümbol tähendab, et vanu elektri- ja elektroonikaseadmeid ei tohi utiliseerida olmeprügi kaudu.
- Vanad elektri- ja elektroonikaseadmed saab järgmistes kohtades tasuta ära anda:
 - Avalik-õiguslikud utiliseerimis- või kogumispunktid (nt kommunaalsed toormejaamad)
 - Elektriseadmete müügipunktid (stационаarsed ja online), kui edasimüüjad on tagasivõtmi-seks kohustatud või pakuvad seda vabatahtlikult.
 - Kuni kolm vana elektriseadet seadmeliigi kohta maksimaalselt 25-sentimeetrise servapikkusega saate ilma tootjalt uut seadet soetamata talle tasuta ära anda või enda läheduses teise volitatud kogumispunkti suunata.
 - Tootja ja levitaja edasised täiendavad tagasivõtmistingimused saate teada vastavast kliendi-teenidusest.
- Tootja poolt eramajapidamisse uue elektriseadme kohaletarnimise korral võib see anda lõppka-sutaja järelepärimisel korralduse vana elektriseade tasuta ära viia. Võtke selleks ühendust tootja klienditeenidusega.
- Need ütlused kehtivad ainult seadmete kohta, mis installeeritakse ja müüakse Euroopa Liidu liik-mesriikides ning alluvad Euroopa direktiivile 2012/19/EL. Riikides väljaspool Euroopa Liitu võivad kehtida vanade elektri- ja elektroonikaseadmete utiliseerimise kohta kõrvalekalduvad nõuded.

Juhised liitumioonakude kohta



Võtke aku seadme enne utiliseerimist maha!

- Ärge visake akut olmeprügisse, tulle (plahvatusoht) ega vette. Kahjustatud akud võivad keskkon-da ja Teie tervist kahjustada, kui mürgised aurud või vedelikud tungivad välja.
- Defektsed või kasutatud akud tuleb vastavalt direktiivile 2006/66/EÜ taaskäidelda.
- Andke seade ja laadija käitluspunktis ära. Kasutatud plast- ja metalloosad saab sordipuhталt eral-dada ning sedasi taaskäitlusse suunata.
- Utiliseerige akud tühjendatud seisundis. Me soovime poolused lühise vastu kaitsmiseks kleepribaga kinni katta. Ärge avage akut.
- Utiliseerige akud vastavalt kohalikele eeskirjadele. Andke akud vanaakude kogumispunktis ära, kus need suunatakse keskkonnasõbralikku taaskasutusse. Küsige selle kohta kohalikul prügi-käitlejal.

15 Garantiitingimused – Scheppach 20V IXES seeria

Revisjonikuupäev 11.07.2023

Väga austatud klient!

Meie tooted alluvad rangele kvaliteedikontrollile. Kui toode ei peaks siiski laitmatult talitlema, siis on meil sellest väga kahju ja palume Teil all esitatud aadressil meie teeniduse poole pöörduda. Oleme teenidusnumbritel telefoni teel meelsasti Teie kasutuses. Alljärgnevad juhised on Teile ette nähtud kahjujuhtumi probleemideta töötlemiseks ja reguleerimiseks.

Garantiinõuete kehtestamise kohta kehtib järgnev:

1. **Need garantiitingimused** reguleerivad meie täiendavaid garantiitingimusi uute toodete (erai- kuteest lõpptarbijad) ostjatele. Kõnealune garantii ei puuduta Teie seadusega sätestatud preten- sioonioigusnõudeid. Nende osas on pädev edasimüüja, kelle juures toote soetasite.
2. **Garantiiteenus** hõlmab eranditult Teie soetatud uuel tootel esinevaid puudusi, mis põhinevad materjali- või valmistamisvigadel ja on - meie valikul - piiratud selliste puuduste tasuta remontimi- sega või toote väljavahetamisega (vajaduse korral ka järglasmudeliga asendamisega). Asenda- tud tooted või osad lähevad üle meie omandusse. Palun pidage silmas, et meie tooted pole konstrueeritud kommerts-, käsitöõndus- või ametikasutuseks. Seetõttu garantiijuhtumit ei teki, kui toodet kasutati garantiiaja jooksul kommerts-, käsitöõndus- või tööstusettevõtetes või see oli allu- tatud samaväärseks peetavale koormamisele.
3. **Meie garantiiteenustest on välja arvatud:**
 - Kahjud tootel, mis on tekkinud montaažijuhendi eiramise, asjatundmatu installatsiooni, käsit- susjuhendi eiramise (nt ühendamine vale võrgupingega või vooluliigiga) või hooldus- ja ohu- tusnõuete eiramise või toote kasutamise tõttu ebasobivates keskkonnamitingimustes ning puu- duva hoolitsuse ja hoolduse tõttu.
 - Kahjud tootel, mis on tekkinud kuritarvitava või asjatundmatu kasutuse (nagu nt toote üle- koormamine või mittelubatud tööriistade või tarvikute kasutamine), tootesse sissetunginud võõrkehade (nagu nt liiv, kivid või tolm), transpordikahjustuste, toore jõu avaldamise või võõrtoimete (nagu nt allakukkumisest tingitud kahjud) tõttu.
 - Kahjud tootel või toote osadel, mis põhinevad sihtotstarbekohasel, harilikul (käitusest tingi- tud) või muul loomulikul kulumisel ning kahjud kuluosadel ja/või nende ärakulumine.
 - Puudused tootel, mis põhjustati tarviku-, täiendus- või varuosade kasutusest, mis pole origi- naalosad või mida ei kasutatud sihtotstarbekohaselt.
 - Tooted, mille teostati muudatusi või modifikatsioone.
 - Vähesed kõrvalekalded nimiomadustest, mis on toote väärtuse ja kasutuskõlblikkuse jaoks ebaolulised.
 - Tooted, mille teostati omavolilisi remonte või eelkõige volitamata kolmandate isikute pool- seid remonte.
 - Kui tähistus tootel või toote identifitseerimisinformatsioon (masinakleeps) puudub või on loe- tamatu.
 - Tooted, mis on tugevasti määrduvad ja lükatakse seetõttu teeninduspersonali poolt tagasi.
 - Kahjutasunõuded ja järgkahjud on sellest garantiiteenusest üldkehtivalt välistatud.
4. Regulaarne **garantiaeg on 5 aastat** (12 kuud patareidele / akudele) ja algab toote ostukuupäe- vast. Määravaks on originaal-ostutšekil esitatud kuupäev. Garantiinõuded tuleb esitada vastavalt pärast teatavaks saamist viivitamatult. Garantiinõuete kehtestamine on pärast garantiiaja lõppu välistatud. Toote remont või väljavahetus ei põhjusta garantiiaja pikenemist ega uut garantiiaega tootele või võimalikele parandatud, paigaldatud varuosadele. See kehtib ka kohapealsele teenin- dustööl. Asjaomane toode tuleb puhastatud seisundis koos ostutšeki koopiaga, mis sisaldab ostu- kuupäeva ja tootenimetuse andmeid, klienditeeninduspunkti viia või kohale saata. Kui toode saadetakse kohale ebatäielikuna, ilma täieliku tarnekomplektuseta, siis pannakse puuduvad tar- vikud väärtuse järgi arvele / tehakse mahaarvamine juhul, kui toode vahetatakse välja või hüvita- takse. Osaliselt või täielikult lahtivõetud tooteid ei saa garantiijuhtumina aktsepteerida. Õigusta- mata reklamatsiooni korral või väljaspool garantiiaega kannab ostja üldkehtivalt transpordikulud ning transpordiriski. **Palun teavitage garantiijuhtumist eelnevalt teeninduspunkti (vt all).** Reeglina lepatakse kokku, et defektne toode saadetakse koos rikke lühikese kirjeldusega organi- seeritud tagasisaatmise korras või - remondijuhtumil väljaspool garantiiperioodi - piisavalt fran- keeritult, vastavaid pakendamis- ja saatmisdirektiive järgides alpool esitatud teenindusaadressile.

Palun pidage silmas, et Teie toode (mudelist sõltuvalt) on tagasitarnel ohutuslastel põhjustel kõigist käitusainetest vaba. Meie teeninduskeskusse saadetud toode peab olema pakendatud nii, et transporditeel välditakse reklameeritava tootel kahjustusi. Pärast remonti / vahjavahetust saadame toote Teile tasuta tagasi. Kui tooteid ei saa remontida või välja vahetada, siis võime oma äranägemise järgi hüvitada kuni puuduliku toote ostuhinna suuruse rahasumma, kusjuures võetakse arvesse kulumisest tingitud mahaarvamist. Need garantiiteenused kehtivad eraisikust esmaostjale ja pole loobutavad või ülekantavad.

5. **Garantiiaja pikendamine 10 aastale:** Scheppach pakub garantii täiendavat pikendamist 5 aasta võrra Scheppach 20V seeriast pärit toodetele. Sedasi on nende toodete garantiiperiood ühtekokku 10 aastat. Sellest on välja arvatud patareid / akud, laadijad ja tarvikud. Kõnealuse garantiipikenduse saate, kui registreerite selle valdkonna Scheppachi toote hiljemalt 30 päeva jooksul alates ostukuupäevast online meie aadressil <https://garantie.scheppach.com>. Eduka online-registreerimise järel saate artiklipõhise garantiipikenduse kinnituse.

6. **Palun võtke oma garantiinõude kehtestamiseks meie teeninduskeskusega ühendust.**

Palun kasutage eelistatult vormi, mis on esitatud meie koduleheküljel: <https://www.scheppach.com/de/service>

Palun ärge saatke meile tooteid ilma eelnevalt ühendust võtmata ja meie teeninduskeskuses registreerimata.

Nende garantiilubaduste kehtestamisel on kohustuslikuks eelduseks esmane kontaktteerumine meie teeninduskeskusega. Garantiinõuded tuleb kehtestada enne garantiiaja möödumist 14 päeva jooksul pärast puuduse tuvastamist. Selleks on vajaalik originaal-ostutšekk ja vajaduse korral artiklipõhise garantiipikenduse kinnitus.

7. **Töötlushaeg** - reeglina lahendame reklamatsioonisaadetised 14 päeva jooksul pärast meie teeninduskeskusse saabumist. Kui erandjuhtumitel peaks ületatama nimetatud töötlushaega, siis informeerime Teid õigeaegselt.
8. **Kuluosad on üldkehtivalt garantiist välistatud!** - Kuluosadeks on: a) kaasapandud, paigaldatud ja/või sisseehitatud patareid / akud ning b) kõik mudelist sõltuvad kuluosad (muuhulgas rihtmud, saelehed, rakendustööriistad, lihvketad, filtrid, süsiharjad jne, vt käsitsusjuhendit). Garantiiteenusest on välistatud süvõtühjenenud või kahjustatud korpuse ja/või patareipoolustega patareid või akud.
9. **Kuluproгноos** - katmata või enam mittekaetud garantiiteenusega tooted remondime tasu eest. Päringu järel saate defektseid tooted kuluproгноosi jaoks meie teeninduskeskusse saata ja vajaduse korral teeninduskeskusele kirjaliku (postiga, e-kirjaga) remondiloa anda. Ilma remondiloata edasist töötlemist ei toimu.
10. **Muid nõudeid** kui ülal nimetatud ei saa kehtestada.

Garantiitingimused kehtivad ainult reklamatsiooni ajahetkel vastavalt aktuaalses väljaandes ja need saab vajaduse korral võtta meie koduleheküljelt (www.scheppach.com). Tõlgete puhul on määravaks alati saksakeelne väljaanne.

Scheppach GmbH · Günzburger Str. 69 · 89335 Ichenhausen (Saksamaa)

Telefon: +800 4002 4002 · E-post: customerservice.EE@scheppach.com

Internet: <https://www.scheppach.com>

Jätame endale õiguse neid garantiitingimusi ilma eelteavituseta igal ajal muuta.

16 EL vastavusdeklaratsioon

Originaal-vastavusdeklaratsioon

Tootja:

Schepbach GmbH
Günzburger Straße 69
D-89335 Ichenhausen

Me deklareerimine ainuisikuliselt vastutades, et siin kirjeldatud toode ühtib esitatud direktiivide ja normidega.

Kaubamärk: **SCHEPPACH**
Art nimetus: **STARTER-KIT SBSK4.0**
Art-nr **7909201721**

EL direktiivid:

2014/30/EL, 2014/35/EL, 2011/65/EL*

* Deklaratsiooni objektiks olev ülalpool kirjeldatud ese vastab Euroopa Parlamendi ja nõukogu direktiivile 2011/65/EÜ kuupäevaga 8. juuni 2011 teatud ohtlike ainete kasutamispäirangu kohta elektri- ja elektroonikaseadmetes.

Kohaldatud normid:

EN 62841-1:2015/A11:2022 Annex K; EN 60335-1:2012/A15:2021;
EN 60335-2-29:2021/A1:2021; EN 62233:2008;
IEC 62133-2:2017; IEC 62133-2:2017/AMD1:2021;
EN IEC 55014-1:2021; EN IEC 55014-2:2021;
EN IEC 61000-3-2:2019/A1:2021; EN 61000-3-3:2013/A2:2021

Dokumentatsioonivolinik:

Simon Schunk
Günzburger Str. 69
D-89335 Ichenhausen
Ichenhausen, 16.10.2023



Simon Schunk
Division Manager Product Center







Andreas Pecher
Head of Project Management

Turinys

1	Ivadas	180
2	Gaminio aprašymas	180
3	Komplektacija.....	180
4	Naudojimas pagal paskirtį.....	180
5	Saugos nurodymai	181
6	Techniniai duomenys	183
7	Prieš pradėdant eksploatuoti	184
8	Valdymas	184
9	Elektros prijungimas.....	185
10	Valymas	185
11	Techninė priežiūra	186
12	Laikymas.....	186
13	Atsarginių dalių užsakymas	186
14	Utilizavimas ir pakartotinis atgavimas	186
15	Garantinės sąlygos – „Scheppach“ 20 V IXES serija.....	187
16	EB atitikties deklaracija	190

Ant gaminio esančių simbolių aiškinimas

	Dėmesio! Nesilaikant ant gaminio esančių saugos ženklų ir įspėjamųjų nuorodų bei saugos ir valdymo nuorodų, galima patirti nuo sunkių iki mirtinų traumų.		Nemeskite gaminio į vandenį.
	Prieš eksploatacijos pradžią perskaitykite naudojimo instrukciją ir saugos nurodymus bei jų laikykitės!		Nelaikykite gaminio ilgesnį laiką stipriuose saulės spinduliuose ir nedėkite jo ant radiatorių (maks. 50 °C).
	II apsaugos klasė (dviguba izoliacija)		Įkrovimo būsenos rodmens mygtukas
	Saugiklis		Įkrovimo būsenos rodmuo
	Gaminys skirtas eksploatuoti tik vidaus srityje.		Ličio jonų akumulatorius
	Nemeskite gaminio į ugnį.		Gaminys atitinka galiojančias Europos direktyvas.

1 Įvadas

Gamintojas:

Scheppach GmbH
Günzburger Straße 69
D-89335 Ichenhausen

Mes linkime Jums daug dėžiaugsmo ir didelės sėkmės dirbant su nauju gaminiu. Naudojimo instrukcija yra šio gaminio dalis. Joje pateikiamos svarbios saugos, naudojimo ir utilizavimo nuorodos. Prieš naudodami gaminį, susipažinkite su visomis gaminio naudojimo ir saugos nuorodomis. Naudokite gaminį tik, kaip aprašyta, ir nurodytoms naudojimo sritims. Perduodami gaminį tretiesiems asmenims, kartu perduokite ir visą dokumentaciją.

Nuoroda:

pagal galiojančią Atsakomybės už gaminį įstatymą šio gaminio gamintojas neatsako už žalą, kuri atsiranda šiame gaminyje arba dėl jo:

- netinkamai naudojant,
- nesilaikant naudojimo instrukcijos,
- remontuojant tretiesiems asmenims, neįgaliotiems specialistams,
- montuojant ir keičiant neoriginalias atsargines dalis,
- naudojant ne pagal paskirtį,
- sugedus elektros įrangai, nesilaikant elektrai keliamai reikalavimų ir VDE nuostatų 0100, DIN 57113 / VDE0113.

2 Gaminio aprašymas

1. Akumulatoriaus laikiklis
2. Įkroviklis
3. Šviesos diodų juosta
4. Akumulatorius
5. Įkrovimo būsenos rodmuo
6. Atsklendimo mygtukas
7. Įkrovimo būsenos rodmens mygtukas
8. Sieninė pakaba

3 Komplektacija



ĮSPĖJIMAS

Gaminys ir pakavimo medžiagos nėra vaikų žaislas!

Vaikams draudžiama žaisti su plastikiniais maišeliais, plėvelėmis ir mažomis dalimis! Pavojus praryti ir uždusti!

Poz.	Kiekis	Pavadinimas
2.	1 x	Įkroviklis 20 V 2,4 A (gam. Nr. 7909201710)
4.	1 x	Akumulatorius 20 V 4Ah (gam. Nr. 7909201709)
	1 x	Naudojimo instrukcija

4 Naudojimas pagal paskirtį

Įkroviklis yra „Scheppach“ 20 V IXES serijos dalis ir skirtas „Scheppach“ 20 V IXES serijos akumulatoriams įkrauti.

Akumulatorius yra „Scheppach“ 20 V IXES serijos dalis ir jį galima naudoti su „Scheppach“ 20 V IXES serijos gaminiais. Akumulatorių leidžiama įkrauti tik su „Scheppach“ 20 V IXES serijos įkrovikliais.

Gaminį leidžiama naudoti tik pagal paskirtį. Bet koks kitoks naudojimas laikomas ne pagal paskirtį. Už su tuo susijusią žalą arba patirtus bet kokius sužalojimus atsako naudotojas / operatorius, o ne gamintojas.

Naudojimo pagal paskirtį dalis taip pat yra saugos nurodymų, montavimo instrukcijos ir naudojimo instrukcijoje pateiktų eksploatavimo nurodymų laikymasis.

Asmenys, kurie gaminį naudoja ir atlieka jo techninę priežiūrą, turi būti su ja susipažinę ir informuoti apie galimus pavojus.

Atlikus gaminio modifikacijas, už su tuo susijusią žalą gamintojas neatsako.

Gaminį leidžiama eksploatuoti tik su gamintojo originaliomis dalimis ir priedais.

Laikykites gamintojo saugos, darbo ir techninės priežiūros reikalavimų bei techniniuose duomenyse nurodytų matmenų.

Atkreipkite dėmesį į tai, kad mūsų gaminiai nėra skirti naudoti komerciniams, amatiniams arba pramoniniams tikslams. Mes neteikiame garantijos, kai gaminys naudojamas komercinėse, amatiniukų arba pramoninėse įmonėse arba panašioms darbams.

Signalinių žodžių aiškinimas naudojimo instrukcijoje.

PAVOJUS

Signalinis žodis, žymintis tiesioginę pavojingą situaciją, kurios nevengiant pasekmė bus mirtini arba sunkūs sužalojimai.

ĮSPĖJIMAS

Signalinis žodis, žymintis galimai pavojingą situaciją, kurios nevengiant pasekmė gali būti mirtini arba sunkūs sužalojimai.

ATSARGIAI

Signalinis žodis, žymintis galimai pavojingą situaciją, kurios nevengiant pasekmė bus lengvi arba vidutinio sunkumo sužalojimai.

DĖMESIO

Signalinis žodis, žymintis galimai pavojingą situaciją, kurios nevengiant pasekmė gali būti gaminio arba turto / nuosavybės apgadinimas.

5 Saugos nurodymai

ĮSPĖJIMAS

Perskaitykite visas šiam elektriniam įrankiui taikomus saugos nurodymus, instrukcijas, iliustracijas ir techninius duomenis.

Netinkamai laikantis toliau pateiktų nurodymų, galima patirti elektros smūgį, gali kilti gaisras ir (arba) galima sunkiai susižaloti.

ATSAARGIAI

Sprogimo pavojus!

Niekada neįkraukite neįkraunamų akumuliatorių baterijų.

Išsaugokite visus saugos nurodymus ir instrukcijas ateičiai.

Saugos nuorodose naudojama sąvoka „Elektrinis įrankis“ susijusi su iš tinklo veikiančiais elektriniais įrankiais (su tinklo laidu) arba akumuliatoriniais elektriniais įrankiais (be tinklo laido).

Saugos nurodymai įkrovikliams

DĖMESIO

Laikykitės visų suderinamų gaminių, kuriuos naudojate, eksploataavimo instrukcijoje pateiktų saugos nurodymų ir nuorodų.

- Šį gaminį leidžiama naudoti vaikams nuo 8 metų ir vyresniems bei asmenims, kurių fiziniai, jutiminiai arba protiniai gebėjimai yra mažesni arba kuriems trūksta patirties ir žinių, jei jie jį naudos prižiūrėti arba bus instruktuoti, kaip saugiai naudoti gaminį, bei supras iš to kylančius pavojus. Vaikams žaisti su prietaisu draudžiama. Neprižiūrėti vaikai negali valyti ir atlikti techninės priežiūros.

Akumuliatorinio įrankio naudojimas ir elgsena su juo

- Akumuliatorius įkraukite tik gamintojo rekomenduojamais įkrovikliais.** Kai tam tikram akumuliatorių tipui skirtas įkroviklis naudojamas su kitais akumuliatoriais, kyla gaisro pavojus.
- Elektriniuose įrankiuose naudokite tik jiems skirtus akumuliatorius.** Naudojant kitokius akumuliatorius, galima susižaloti ir gali kilti gaisras.
- Nenaudojamą akumuliatorių laikykite toliau nuo biuro sąvaržėlių, monetų, raktų, vinių, varžtų arba kitų mažų metalinių daiktų, dėl kurių galėtų būti šuntuojami kontaktai.** Trumpojo jungimo tarp akumuliatoriaus kontaktų pasekmė gali būti sužalojimai arba gaisras.
- Netinkamai naudojant, iš akumuliatoriaus gali išbėgti skysčio. Venkite sąlyčio su juo. Atsitiktinai prisilietę, nuplaukite vandeniu. Patekus skysčio į akis, papildomai kreipkitės į gydytoją.** Išbėgęs akumuliatoriaus skystis gali dirginti odą arba sukelti nudegimus.

Išplėstiniai saugos nurodymai

- **Nenaudokite pažeistų arba modifikuotų akumuliatorių.** Pažeisti arba modifikuoti akumuliatoriai gali būti nenuspėjami ir sukelti gaisrą, sprogamą ar kelti pavojų susižaloti.
- **Apsaugokite akumuliatorių nuo ugnies arba aukštos temperatūros.** Ugnis ir aukštesnė nei 130 °C temperatūra gali sukelti sprogamą.
- **Laikykitės visų įkrovimo nurodymų ir niekada neįkraukite akumuliatoriaus ar akumuliatorinio įrankio eksploataavimo instrukcijoje už nurodyto temperatūros diapazono ribų.** Įkraunant netinkamai arba už leistino temperatūros diapazono ribų, galima sugadinti akumuliatorių ir gali padidėti gaisro pavojus.
- Prieš eksploatacijos pradžią atkreipkite dėmesį į tai, kad tinklo įtampa sutaptų su specifikacijų lentelėje nurodyta darbine įtampa.

Servisas

- **Niekada neatlikite pažeistų akumuliatorių techninės priežiūros.** Bet kokius akumuliatorių techninės priežiūros darbus turėtų atlikti gamintojas arba įgaliotos klientų aptarnavimo tarnybos.

Specialūs saugos nurodymai akumuliatoriniams prietaisams

DĖMESIO

Laikykitės visų suderinamų gaminių, kuriuos naudojate, eksploataavimo instrukcijoje pateiktų saugos nurodymų ir nuorodų.

- **Prieš įstatydami akumuliatorių, įsitikinkite, kad įrenginys išjungtas.** Jei akumuliatorius įstatomas į įjungtą elektrinį įrankį, gali įvykti nelaimingų atsitikimų.
- **Akumuliatorius įkraukite tik vidaus srityje, nes įkroviklis yra tik tam skirtas. Pavojus dėl elektros smūgio.**
- **Norėdami sumažinti elektros smūgio riziką, prieš valydami, ištraukite įkroviklio kištuką iš kištukinio lizdo.**
- **Nelaikykite akumuliatoriaus ilgesnį laiką stipriuose saulės spinduliuose ir nedėkite jo ant radiatorių.** Karštis kenkia akumuliatoriui ir kyla sprogdimo pavojus.
- **Prieš įkraudami leiskite įkaitusiam akumuliatoriui atvėsti.**
- **Neatidarinėkite akumuliatoriaus ir stenkitės nepažeisti jo mechaniskai.** Kyla trumpojo jungimo pavojus ir gali išeiti garų, kurie dirgina kvėpavimo takus. Pasirūpinkite šviežiu oru ir papildomai kreipkitės į gydytoją.
- **Nenaudokite priedų, kurių nerekomendavo gamintojas.** Dėl to galima patirti elektros smūgį arba gali kilti gaisras.

6 Techniniai duomenys

Įkroviklis	SBC2.4A
Įėjimas / input	
Skaičiuotinė įtampa	230–240 V~ 50 Hz
Skaičiuotinė imamoji galia	65 W
Saugiklis (vidinis)	3,15 A
Išėjimas / output	
Skaičiuotinė įtampa	21,5 V
Skaičiuotinė srovė	2,4 A
Apsaugos klasė	II (dviguba izoliacija)
Akumuliatorius (ličio jonų)	SBP4.0
Akumuliatorių baterijos elementų skaičius	10
Vardinė įtampa	maks. 20 V
Talpa	4,0 Ah
Energija	80 Wh
Maks. temperatūra	50 °C
Įkrovimo proceso temperatūra	4 °C – 40 °C
Eksploatavimo temperatūra	-20 °C – 50 °C
Laikymo temperatūra	0 °C – 45 °C

Pasiliekame teisę atlikti techninius pakeitimus!

7 Prieš pradėdant eksploatuoti

7.1 Įkroviklio montavimas ant sienos

ĮSPĖJIMAS

- Prieš montuojant ant sienos reikia įsitikinti, kad gręžiamų skylių srityje sienoje nėra laidų, kuriuos galima pažeisti.
- Nutieskite tinklo kabelį taip, kad jis Jums netrukdytų ir niekas negalėtų netyčia už jo patraukti.
- Vaikams draudžiama žaisti su gaminiu net ir tada, kai jis kabo ant sienos.
- Nepartartina montuoti už durų ir jų varstymo srityje, nes kyla pavojus nuplėšti gaminį arba jį pažeisti kitaip.

ĮSPĖJIMAS

Niekada neekspluatuokite gaminio ant degaus pagrindo.

ĮSPĖJIMAS

Niekada nemontuokite gaminio ant drėgno paviršiaus.

* = į komplektaciją neįeina!

Galinėje įkroviklio pusėje yra dvi skylės, skirtos tvirtinti prie sienos naudojant du varžtus*. Jį galite pakabinti ant sienos, atsižvelgdami į saugos nurodymus ir į nurodytus matmenis (žr. 3 pav.).

8 Valdymas

8.1 Akumuliatoriaus įkrovimas

Įkraukite akumuliatorių nuo 0 iki 40 °C aplinkos temperatūroje.

1. Įstumkite akumuliatorių (4) iki galo į akumuliatoriaus laikiklį (1).
2. Įkiškite tinklo kištuką į kištukinį lizdą. Šviesos diodų juosta (3) šviečia žaliai.
3. Kai tik prasidės įkrovimo procesas, šviesos diodų juosta (3) mirksės žaliai.
4. Šviesos diodų juosta (3) šviečia žaliai, kai įkrovimo procesas baigiamas. Akumuliatorius (4) parengtas naudoti.

DĖMESIO

- Jei šviesos diodų juosta mirksėtų raudonai, vadinasi, akumuliatorius perkaito ir jo negalima įkrauti.
- Jei šviesos diodų juosta pakaitomis mirksėtų raudonai ir žaliai, vadinasi, akumuliatorius sugedo.

5. Ištraukite akumuliatorių (4) iš akumuliatoriaus laikiklio (1).
6. Palaukite bent 15 min., kol bus įkraunama vėl. Tam ištraukite tinklo kištuką iš kištukinio lizdo.

8.2 Akumulatoriaus įdėjimas / išėmimas

ATSARGIAI

Pavojus susižaloti!

Įdėkite akumuliatorių tik tada, kai akumulatorinis įrankis bus paruoštas naudoti.

Akumulatoriaus įdėjimas

1. Įstumkite akumuliatorių (4) į suderinamo akumulatorinio įrankio akumulatoriaus laikiklį. Akumuliatorius (4) girdimai užsifiksuoja.

Akumulatoriaus išėmimas

1. Paspauskite akumulatoriaus (4) atfiksavimo mygtuką (6) ir ištraukite akumuliatorių (4) iš suderinamo akumulatorinio įrankio akumulatoriaus laikiklio.

8.3 Akumulatoriaus įkrovimo būsenos tikrinimas

Įkrovimo būsenos rodmuo (5) rodo akumulatoriaus (4) įkrovimo būseną.

Akumulatoriaus įkrovimo būseną rodo užsideganti atitinkama šviesos diodų lemputė.

1. Paspauskite ant akumulatoriaus (4) įkrovimo būsenos rodmens (7) mygtuką.

Šviesos diodas ant akumulatoriaus	Įkrovimo būseną
raudonas – oranžinis – žalias	Akumuliatorius įkrautas iki galo
raudonas – oranžinis	Akumuliatorius įkrautas iš dalies
raudonas	Išseiktas akumuliatorius

8.4 Išseiktos akumulatoriaus

- Nepaisant įkrovimo gerokai sutrumpėjęs eksploatavimo laikas rodo, kad akumuliatorius yra netinkamas naudoti ir jį reikia pakeisti. Naudokite tik originalius atsarginius akumuliatorius.
- Visais atvejais laikykitės galiojančių saugos nurodymų ir nuostatų bei aplinkos apsaugos nuorodų (žr. „Utilizavimas ir pakartotinis naudojimas“).

9 Elektros prijungimas

Jungtis atitinka tam tikras VDE ir DIN nuostatas. Kliento tinklo jungtis ir naudojamas ilginamasis laidas turi atitikti šiuos reikalavimus.

9.1 Svarbios nuorodos

Perkaitus akumuliatoriui, įkrovimo procesas baigiamas ir įkroviklis išjungiamas. Atvėsus akumuliatoriui, įkrovimo procesą galima pradėti vėl.

Prijungimo būdas Y

Jeigu reikia pakeisti prijungimo prie tinklo laidą, tuomet tai privalo atlikti gamintojas arba jo atstovas, kad nekiltų pavojaus saugai.

10 Valymas

ĮSPĖJIMAS

Prieš atlikdami bet kokius darbus prie įkroviklio, ištraukite kištuką iš kištukinio lizdo.

- Išvalykite gaminį sausa šluoste arba šepetuku.
- Nenaudokite vandens arba metalinių daiktų.

11 Techninė priežiūra

Gaminiui techninės priežiūros nereikia.

12 Laikymas

1. Jei planuojate nenaudoti ilgesnį laiką (pvz., žiemą), išimkite akumuliatorių iš gaminio.
2. Išvalykite ir patikrinkite, ar gaminys nepažeistas.
3. Laikykite akumuliatorių iš dalies įkrautą.
4. Kas tris mėnesius patikrinkite laikomo akumulatoriaus įkrovimo būseną.
5. Prireikus įkraukite akumuliatorių.

Laikykite akumuliatorių tamsioje, sausoje, apsaugotoje nuo šalčio ir vaikams nepasiekiamoje vietoje.

Optimali laikymo temperatūra yra nuo 0 °C iki 45 °C.

Laikykite gaminį originalioje pakuotėje.

13 Atsarginių dalių užsakymas

Atsarginės dalys / priedai

Akumulatorius SBP2.0, gam. Nr.:	7909201708
Akumulatorius SBP4.0, gam. Nr.:	7909201709
Įkroviklis SBC2.4A, gam. Nr.:	7909201710
Įkroviklis SBC4.5A, gam. Nr.:	7909201711
Įkroviklis SDBC2.4A, gam. Nr.:	7909201712
Įkroviklis SDBC4.5A, gam. Nr.:	7909201713

Atsarginių dalių ir priedų įsigysite mūsų techninės priežiūros centre. Tam nuskenuokite tituliname lape esantį QR kodą.

14 Utilizavimas ir pakartotinis atgavimas

Pakavimo nuorodos



Pakavimo medžiagas galima perdirbti. Utilizuokite pakuotes, tausodami aplinką.

Nuorodos dėl Elektros ir elektronikos prietaisų įstatymo (vok. ElektroG)



Panaudotų elektros ir elektronikos prietaisų negalima mesti į buitines atliekas, juos reikia surinkti ir utilizuoti atskirai!

- Panaudotas baterijas arba akumuliatorius, kurie nėra fiksuotai sumontuoti sename prietaise, prieš atiduodant reikia išimti jų nepažeidžiant! Toks utilizavimas sureguliuotas Baterijų įstatyme.
- Elektros bei elektronikos prietaisų savininkai ar naudotojai yra teisiškai įpareigoti juos grąžinti po naudojimo.
- Galutinis naudotojas yra atsakingas už savo asmeninių duomenų ištrynimą iš utilizuojamo panaudoto įrenginio!

- Perbrauktos šiukšliadėžės simbolis reiškia, kad elektros ir elektronikos prietaisų negalima išmesti kartu su buitineis atliekomis.
- Elektros ir elektronikos prietaisus galima nemokamai grąžinti šiose vietose:
 - viešosiose atliekų šalinimo ar surinkimo vietose (pvz., savivaldybių pastatų kiemuose),
 - elektros prietaisų pardavimo vietose (stacionariose ir internetinėse), jei pardavėjai privalo juos priimti atgal arba tai padaryti siūlo savanoriškai.
 - Iki trijų vienos rūšies panaudotų elektros prietaisų, kurių krašto ilgis ne didesnis kaip 25 cm, galite nemokamai grąžinti gamintojui prieš tai neįsigydamis naujo prietaiso iš gamintojo arba nuvežti į kitą įgaliotą surinkimo punktą savo vietovėje.
 - Dėl kitų papildomų gamintojų ir platintojų prekių priėmimo atgal sąlygų kreipkitės į atitinkamą klientų aptarnavimo tarnybą.
- Jei gamintojas pristato naują elektros prietaisą privačiam namų ūkiui, jis gali organizuoti nemokamą elektros prietaiso paėmimą galutinio naudotojo prašymu. Tam susisiekite su gamintojo klientų aptarnavimo tarnyba.
- Šie teiginiai galioja tik prietaisams, parduodamiems Europos Sąjungos šalyse, kurioms taikoma Europos direktyva 2012/19/ES. Europos Sąjungai nepriklausančiose šalyse gali būti taikomos kitokios panaudotų elektros ir elektronikos prietaisų utilizavimo nuostatos.

Nuorodos dėl ličio jonų akumuliatorių



Prieš utilizuodami įrenginį, išmontuokite akumuliatorių!

- Nemeskite akumulatoriaus į buitines atliekas, ugnį (sprogimo pavojus) arba vandenį. Pažeisti akumulatoriai, iš jų pasklidus nuodingiems garams arba skysčiams, gali pakenkti aplinkai ir Jūsų sveikatai.
- Pažeisti arba išekvoti akumulatoriai perdirbami pagal 2006/66/EB direktyvą.
- Pristatykite įrenginį ir įkroviklį į perdirbimo punktą. Naudojamas plastikines ir metalines dalis galima surūšiuoti ir taip pristatyti pakartotiniam naudojimui.
- Utilizuokite akumulatorius iškrautus. Norint apsaugoti nuo trumpojo jungimo, polius rekomenduojame užklijuoti lipnia juosta. Neatidarinėkite akumulatoriaus.
- Utilizuokite akumulatorius pagal vietos reikalavimus. Pristatykite akumulatorius į senų akumuliatorių surinkimo vietą, kur jie pristatomi pakartotiniam naudojimui tausojant aplinką. Tuo tikslu kreipkitės į vietinę atliekų utilizavimo įmonę.

15 Garantinės sąlygos – „Scheppach“ 20 V IXES serija

Peržiūros data 2023-07-11

Gerbiami klientai,

mūsų gaminiams taikoma griežta kokybės kontrolė. Tačiau, jei nepaisant to, gaminyje blogai veiktų, mes dėl to labai apgailestautume ir prašytume kreiptis į mūsų techninės priežiūros tarnybą žemiau nurodytu adresu. Su mumis taip pat galite susisiekti telefonu techninės priežiūros tarnybos iškvietimo numeriu. Toliau pateikta informacija skirta padėti Jums be problemų išnagrinėti ir patenkinti pretenziją žalos atveju.

Norint pareikšti garantines pretenzijas, galioja:

1. **Šios garantinės sąlygos** reglamentuoja mūsų papildomas gamintojo garantijos paslaugas naujų gaminių pirkėjams (privatiems galutiniams naudotojams). Jūsų įstatymais numatytos teisės reikšti garantines pretenzijas ši garantija nelinečia. Už tai atsako pardavėjas, iš kurio įsigijote gaminį.

2. **Garantinės paslaugos** apima tik Jūsų įsigyto naujo gaminio defektus, atsiradusius dėl medžiagos ar gamybos defekto, ir mūsų nuožiūra apsiriboja nemokamu tokių defektų pašalinimu arba gaminio pakeitimu (prireikus – pakeitimu kitu modeliu). Pakeisti gaminiai arba dalys tampa mūsų nuosavybe. Atkreipkite dėmesį į tai, kad mūsų gaminiai nėra skirti naudoti komerciniams, amatiniams arba profesiniams tikslams. Todėl garantinis atvejis negalioja, jei gaminys garantiniu laikotarpiu buvo naudojamas komercinėje, amatų ar pramoninėje veikloje arba buvo veikiamas lygiavertės apkrovos.
3. **Mūsų garantinės paslaugos netaikomos:**
- gaminio pažeidimams, atsiradusiems dėl montavimo instrukcijų nesilaikymo, netinkamo montavimo, naudojimo instrukcijų nesilaikymo (pvz., prijungimo prie netinkamos elektros tinklo įtampos ar elektros srovės tipo) arba techninės priežiūros ir saugos taisyklių ar dėl gaminio naudojimo netinkamomis aplinkos sąlygomis, taip pat dėl netinkamos priežiūros ir techninės priežiūros;
 - gaminio pažeidimams, atsiradusiems dėl netinkamo naudojimo ar naudojimo ne pagal paskirtį (pvz., perkraunant gaminį arba naudojant nepatvirtintus įrankius ar priedus), pašalinių daiktų patekimo į gaminį (pvz., smėlio, akmenukų ar dulkių), transportavimo pažeidimų, jėgos panaudojimo ar išorinio poveikio (pvz., pažeidimų numetus);
 - gaminio ar jo dalių pažeidimams dėl normalaus, įprasto (eksploatacinio) ar kitokio natūralaus susidėvėjimo, taip pat greitai susidėvinčių dalių pažeidimams ir (arba) nusidėvėjimui;
 - gaminio defektams, atsiradusiems naudojant priedus, papildomas ar atsargines dalis, kurios nėra originalios arba naudojamos ne pagal paskirtį;
 - gaminiams, kurie buvo keičiami ar modifikuojami;
 - nedideliems nukrypimams nuo nustatytųjų savybių, kurie yra nereikšmingi gaminio vertei ir tinkamumui naudoti;
 - gaminiams, kurie buvo remontuojami savavališkai arba neįgaliotų trečiųjų asmenų;
 - jei trūksta gaminio ženklavimo arba identifikavimo informacijos (mašinos lipduko) arba jis / ji neįskaitomas (-a);
 - gaminiams, kurie yra labai nešvarūs ir kuriuos techninės priežiūros personalas atmeta.
 - Pretenzijos dėl žalos atlyginimo ir pasekminei žalai šios garantinės paslaugos netaikomos.
4. **Garantijos trukmė yra 5 metai** (baterijoms / akumulatoriams – 12 mėnesių) ir pradedama skaičiuoti nuo gaminio pirkimo datos. Lemiamą reikšmę turi pirkimo kvito originalo data. Garantines pretenzijas reikia pareikšti iš karto apie jas sužinojus. Pasibaigus garantiniam laikotarpiui, garantinės pretenzijos nepriimamos. Dėl gaminio remonto arba pakeitimo nei paigėja garantinis laikotarpis, nei dėl atliktų tokių paslaugų šiam gaminiiui arba galimai įmontuotoms atsarginėms dalims įsigalioja naujas garantinis laikotarpis. Tai taip pat galioja ir teikiant paslaugas vietoje. Atitinkamą išvalytą gaminį kartu su pirkimo kvito, kuriame turi būti nurodyta pirkimo data ir gaminio pavadinimas, kopija reikia pateikti arba išsiųsti klientų aptarnavimo tarnybai. Jei gaminys atsiunčiamas ne visas, ne visos pristatytos apimties, keičiant gaminį arba grąžinant pinigus, trūkstamų priedų vertė bus įskaityta / išskaičiuota. Iš dalies arba visiškai išardyti gaminiai negali būti pripažįstami garantiniu atveju. Nepagrįstos pretenzijos atveju arba pasibaigus garantiniam laikotarpiui pirkėjas paprastai padengia transportavimo išlaidas ir transportavimo riziką. **Apie garantinį atvejį iš anksto praneškite techninės priežiūros skyriui (žr. toliau).** Paprastai susitariama, kad sugedęs gaminys su trumpu gedimo aprašymu bus siunčiamas organizuotai grąžinant arba – taisant ne garantiniu laikotarpiu – pakankamai apmokėjus, laikantis atitinkamos pakuotės ir siuntimo nurodymų, toliau nurodytu techninės priežiūros skyriaus adresu. **Atkreipkite dėmesį į tai, kad saugumo sumetimais grąžinant gaminį (priklausomai nuo modelio) jame nebūtų jokių eksploatacinių medžiagų.** Mūsų techninės priežiūros centrui siunčiamas gaminys turi būti supakuotas taip, kad transportuojant būtų išvengta gaminio, dėl kurio reiškiamos pretenzijos, pažeidimų.

Suremontavę / pakeitę gaminį Jums išsiųsime nemokamai. Jei gaminių negalima suremontuoti ar pakeisti, mūsų nuožiūra gali būti gražinta pinigine suma, nevirsijanti sugedusio gaminio pirkimo kainos, atsižvelgiant į bet kokius nusidėvėjimo ir susidėvėjimo atskaitymus. Šios garantinės paslaugios galioja tik pirminiam privačiam pirkėjui ir nėra perleidžiamos ar perduodamos.

- Garantijos pratęsimas iki 10 metų:** „Scheppach“ siūlo papildomą 5 metų garantiją „Scheppach“ 20 V serijos gaminiams. Taigi, šiems gaminiams suteikiama 10 metų garantija. Tai netaikoma baterijoms / akumulatoriams, įkrovikliams ir priedams. Šiuo garantijos pratęsimu galite pasinaudoti „Scheppach“ gaminį iš šio asortimento užregistravę internete adresu <https://garantie.scheppach.com> ne vėliau kaip per 30 dienų nuo įsigijimo dienos. Sėkmingai užsiregistravę internetu, gausite su preke susijusios garantijos pratęsimo patvirtinimą.
- Norėdami pateikti garantinį reikalavimą, kreipkitės į mūsų techninės priežiūros centrą.**

Pageidautina, kad naudotumėte mūsų formą, esančią mūsų pagrindiniame puslapyje:
<https://www.scheppach.com/de/service>

Nesiuskite mums jokių gaminių, prieš tai nesusisiekę su mūsų techninės priežiūros centru ir neužsiregistravę jame.

Norint pasinaudoti šiomis garantijomis, būtina iš pradžių susisiekti su mūsų techninės priežiūros centru. Garantines pretenzijas reikia pateikti iki garantinio laikotarpio pabaigos per 14 dienų nuo defekto nustatymo. Šiuo tikslu būtina pateikti pirkimo kvito originalą ir, jei taikoma, su preke susijusios garantijos pratęsimo patvirtinimą.

- Nagrinėjimo laikas** - Paprastai skundus išnagrinėjame per 14 dienų nuo jų gavimo mūsų techninės priežiūros centre. Jei išimtiniais atvejais nurodytas duomenų tvarkymo laikas viršijamas, apie tai informuosime laiku.
- Greitai susidėvinčioms dalims garantija netaikoma!** - Greitai susidėvinčios dalys yra: a) pristatytos, pritvirtintos ir (arba) sumontuotos baterijos / akumulatoriai ir b) visos nuo modelio priklausančios greitai susidėvinčios dalys (įskaitant diržus, pjūklų geležtes, įstatomus įrankius, šlifavimo diskus, filtrus, anglinius šepetėlius ir kt., žr. naudojimo instrukciją). Garantija netaikoma baterijoms arba akumulatoriams, kurie yra labai išsikrovę arba kurių korpusas ir (arba) poliai yra pažeisti.
- Išlaidų sąmata** - Gaminį, kuriems garantija netaikoma arba jau nebetaikoma, remontuojame už papildomą mokesį. Mūsų techninės priežiūros centrui paprašius, galite atsiųsti sugedusius gaminius, kad būtų įvertinta jų kaina, ir, prireikus techninės priežiūros centrui pateikti raštišką sutikimą (paštu, el. paštu) dėl remonto. Be remonto patvirtinimo toliau nebus apdorojama.
- Kitos nei pirmiau minėtos pretenzijos nepriimamos.**

Garantinės sąlygos galioja tik pretenzijos pateikimo metu galiojančios versijos ir prireikus jas galima rasti mūsų pagrindiniame puslapyje (www.scheppach.com). Vertimo atveju pirmenybė visada teikiama vokiškai versijai.

Scheppach GmbH · Günzburger Str. 69 · 89335 Ichenhausen (Vokietija)

Telefonas: +800 4002 4002 · El. paštas: customerservice.LT@scheppach.com

Interneto svetainė: <https://www.scheppach.com>

Pasiliekame teisę bet kuriuo metu keisti šias garantines sąlygas be išankstinio įspėjimo.

16 EB atitikties deklaracija

Originali atitikties deklaracija

Gamintojas:

Schepbach GmbH
Günzburger Straße 69
D-89335 Ichenhausen

Prisiimdami išskirtinę atsakomybę deklaruojame, kad čia aprašytas gaminys atitinka galiojančias direktyvas ir standartus.

Prekės ženklas: **SCHEPPACH**
Gaminio pavadinimas: **STARTER-KIT SBSK4.0**
Gam. Nr. **7909201721**

ES direktyvos:

2014/30/ES, 2014/35/ES, 2011/65/ES*

* Pirmiau aprašytas deklaracijos objektas atitinka 2011 m. birželio 8 d. Europos Parlamento ir Tarybos direktyvos 2011/65/ES dėl tam tikrų pavojingų medžiagų naudojimo elektros ir elektroninėje įrangoje apribojimo reikalavimus.

Taikyti standartai:

EN 62841-1:2015/A11:2022 K priedas; EN 60335-1:2012/A15:2021;
EN 60335-2-29:2021/A1:2021; EN 62233:2008;
IEC 62133-2:2017; IEC 62133-2:2017/AMD1:2021;
EN IEC 55014-1:2021; EN IEC 55014-2:2021;
EN IEC 61000-3-2:2019/A1:2021; EN 61000-3-3:2013/A2:2021

Už dokumentaciją atsakingas asmuo:

Simon Schunk
Günzburger Str. 69
D-89335 Ichenhausen
Ichenhausen, 16.10.2023



Simon Schunk

Division Manager Product Center















Andreas Pecher

Head of Project Management

Satura rādītājs

1	Ievads	192
2	Ražojuma apraksts	192
3	Piegādes komplekts	192
4	Noteikumiem atbilstoša lietošana	192
5	Drošības norādījumi	193
6	Tehniskie raksturlielumi	195
7	Pirms lietošanas sākšanas	196
8	Lietošana	196
9	Pieslēgšana elektrotīklam	197
10	Tīrīšana	198
11	Apkope	198
12	Glabāšana	198
13	Rezerves daļu pasūtīšana	198
14	Utilizācija un otreizēja izmantošana	198
15	Garantijas noteikumi – Scheppach 20V IXES sērija	200
16	ES atbilstības deklarācija	203

Uz ražojuma attēloto simbolu skaidrojums

	Ievēribai! Uz ražojuma izvietoto drošības zīmju un brīdinājuma norāžu neievērošana, kā arī drošības norādījumu un lietošanas norādījumu neievērošana var radīt smagus savainojumus līdz pat letālam iznākumam.		Nemetiet ražojumu udenī.
	Pirms lietošanas sākšanas izlasiet un ievērojiet lietošanas instrukciju un drošības norādījumus!		Nepakļaujiet ražojumu intensīvam saules starojumam ilgākā laika periodā nenovietojiet to uz sildelementiem (maks. 50 °C).
	Aizsardzības klase II (dubultā izolācija)		Uzlādes pakāpes indikācijas taustiņš
	Drošinātājs		Uzlādes pakāpes indikācija
	Ražojums ir piemērots tikai lietošanai iekštelpās.		Litija jonu akumulators
	Nemetiet ražojumu ugunī.		Ražojums atbilst spēkā esošajām Eiropas Direktīvām.

1 Ievads

Ražotājs:

Scheppach GmbH
Günzburger Straße 69
D-89335 Ichenhausen, Vācija

Vēlam prieku un izdošanos, strādājot ar šo jauno ražojumu. Lietošanas instrukcija ir šī ražojuma daļa. Tā satur svarīgas norādes par drošību, lietošanu un utilizāciju. Pirms ražojuma lietošanas iepazīstieties ar lietošanas un drošības norādījumiem. Lietojiet ražojumu tikai tādā veidā, kā ir aprakstīts, un norādītajām lietošanas jomām. Izsnydziet visus dokumentus, nododot ražojumu tālāk trešajai personai.

Norāde!

Šī ražojuma ražotājs saskaņā ar spēkā esošo likumu par ražotāja atbildību par ražojumu kvalitāti nav atbildīgs par zaudējumiem, kas rodas šim ražojumam vai šī ražojuma dēļ saistībā ar:

- nelietpratīgu apkalpošanu
- lietošanas instrukcijas neievērošanu
- trešo personu, nepilnvarotu speciālistu veiktiem labošanas darbiem
- neoriģinālo rezerves daļu montāžu un nomaiņu
- noteikumiem neatbilstošu lietošanu
- elektroiekārtas atteici, neievērojot elektrības noteikumus un VDE noteikumus 0100, DIN 57113/ VDE0113.

2 Ražojuma apraksts

1. Akumulatora stiprinājums
2. Lādēšanas ierīce
3. Gaismas diodes josla
4. Akumulators
5. Uzlādes pakāpes indikācija
6. Atbloķēšanas taustiņš
7. Uzlādes pakāpes indikācijas taustiņš
8. Piekare pie sienas

3 Piegādes komplekts



BRĪDINĀJUMS

Ražojums un iepakojuma materiāli nav rotaļlietas!

Bērni nedrīkst rotaļāties ar plastikāta maisiņiem, plēvēm un sīkām detaļām! Pastāv norīšanas un nosmakšanas risks!

Poz.	Skaitis	Apzīmējums
2.	1 x	Lādēšanas ierīce 20V 2,4 A (preces Nr. 7909201710)
4.	1 x	Akumulators 20V 4Ah (preces Nr. 7909201709)
	1 x	Lietošanas instrukcija

4 Noteikumiem atbilstoša lietošana

Lādēšanas ierīce ir Scheppach 20V IXES sērijas daļa un ir paredzēta Scheppach 20V IXES sērijas akumulatoru lādēšanai.

Akumulators ir Scheppach 20V IXES sērijas daļa un to var izmantot ar Scheppach 20V IXES sērijas ražojumiem. Akumulatoru drīkst uzlādēt tikai ar Scheppach 20V IXES sērijas lādēšanas ierīcēm.

Ražojumu drīkst izmantot tikai tam paredzētajam mērķim. Ierīces lietošana citiem mērķiem ir uzskatāma par noteikumiem neatbilstošu. Par jebkāda veida bojājumiem vai savainojumiem, kas izriet no šādas lietošanas, ir atbildīgs lietotājs/operatora un nevis ražotājs.

Noteikumiem atbilstošas lietošanas sastāvdaļa ir arī lietošanas instrukcijā minēto drošības norādījumu, kā arī montāžas instrukcijas un lietošanas norādījumu ievērošana.

Personām, kas ražojumu izmanto un apkopj, jāpārzina ražojums un jābūt informētām par iespējamiem riskiem.

Patvaļīga izmaiņu veikšana ražojumā pilnīgi atbrīvo ražotāju no atbildības par bojājumiem, kas radušies izmaiņu rezultātā.

Ražojumu drīkst lietot tikai ar ražotāja oriģinālajām daļām un oriģinālajiem piederumiem.

Jāievēro ražotāja drošības, darba un apkopes noteikumi, kā arī tehniskajos raksturlielumos minētie izmēri.

Ņemiet vērā, ka mūsu ražojumi atbilstoši noteikumiem nav konstruēti komerciālai, amatnieciskai vai rūpnieciskai izmantošanai. Mēs nesniedzam garantiju, ja ražojumu izmanto komerciālos, amatniecības vai rūpniecības uzņēmumos, kā arī līdzīgos darbos.

Lietošanas instrukcijā minēto signālvārdu skaidrojums

BĪSTAMI

Signālvārds, lai apzīmētu tieši gaidāmo bīstamības situāciju, ja to pieļauj, tad tās sekas ir nāve vai smags savainojums.

BRĪDINĀJUMS

Signālvārds, lai apzīmētu iespējamu bīstamības situāciju, ja to pieļauj, tad tās sekas varētu būt nāve vai smags savainojums.

UZMANĪBU

Signālvārds, lai apzīmētu iespējamu bīstamības situāciju, ja to pieļauj, tad tās sekas varētu būt nenozīmīgs vai vidējs savainojums.

IEVĒRĪBAI

Signālvārds, lai apzīmētu iespējamu bīstamības situāciju, ja to pieļauj, tad tās sekas varētu būt ražojuma vai īpašuma materiālie zaudējumi.

5 Drošības norādījumi

BRĪDINĀJUMS

Izlasiet visus drošības norādījumus, norādes, ilustrācijas un tehniskos raksturlielumus, ar kuriem šis elektroinstrumenta ir apgādāts.

Turpmāko norāžu neievērošana var izraisīt elektrisko triecienu, ugunsgrēku un/vai smagus savainojumus.

UZMANĪBU

Sprādzienbīstamība!

Nekad neuzlādējiet neuzlādējamas baterijas.

Uzglabājiet visus drošības norādījumus un norādes turpmākām uzziņām.

Drošības norādījumos izmantotais jēdziens "Elektroinstrumenti" attiecas uz elektroinstrumentiem, kuru darbina no elektrotīkla (ar tīkla vadu), vai uz elektroinstrumentiem, kurus darbina no akumulatora (bez tīkla vada).

Drošības norādījumi lādēšanas ierīcēm

IEVĒRĪBA!

Ievērojiet visu saderīgo ražojumu, kurus jūs izmantojat, lietošanas instrukcijā sniegtos drošības norādījumus un norādes.

- Šo ražojumu var lietot bērni, kas vecāki par 8 gadiem, un personas ar ierobežotām fiziskajām, uztveres un garīgajām spējām vai ar pieredzes un zināšanu trūkumu, ja tās tiek uzraudzītas vai ir instruētas par drošu ražojuma lietošanu un izprot ar to saistītos riskus. Bērni nedrīkst rotālāties ar ierīci. Tīrīšanu un lietotāja veicamo apkopi nedrīkst veikt bez uzraudzības atstāti bērni.

Akumulatora instrumenta izmantošana un apkalpošana

- Vienmēr uzlādējiet akumulatorus tikai ar lādēšanas ierīcēm, kuras ir ieteicis ražotājs.** Lādēšanas ierīcei, kura ir piemērota noteiktam akumulatoru veidam, pastāv ugunsbīstamība, ja to izmanto ar citiem akumulatoriem.
- Izmantojiet elektroinstrumentos tikai šim nolūkam paredzētos akumulatorus.** Citu akumulatoru lietošana var radīt savainojumus un ugunsbīstamību.
- Sargājiet nelietoto akumulatoru no saspaudēm, monētām, atslēgām, naglām, skrūvēm un citiem metāla priekšmetiem, kas varētu izraisīt kontaktu pārvienojumu.** Īssavienojuma starp akumulatora kontaktiem sekas var būt apdegumi vai degšana.
- Nepareizas lietošanas gadījumā no akumulatora var izplūst šķidrums. Nepieļaujiet saskari ar to.** Nejaušas saskares gadījumā noskalojiet ar ūdeni. Ja šķidrums iekļūst acīs, papildus vērsieties pie ārsta. Izplūstošs akumulatora šķidrums var radīt ādas kairinājumu vai apdegumus.

Paplašināti drošības norādījumi

- **Nelietojiet bojātu vai izmainītu akumulatoru.** Bojāti vai izmainīti akumulatori var darboties neparedzamā veidā un radīt degšanu, sprādzienu vai savainošanās risku.
- **Nepakļaujiet akumulatoru uguns vai augstas temperatūras iedarbībai.** Uguns vai temperatūra, kas augstāka par 130 °C, var izraisīt sprādzienu.
- **Izpildiet visas lādēšanas norādes un nekad nelādējiet akumulatoru vai akumulatora instrumentu ārpus temperatūru diapazona, kas norādīts lietošanas instrukcijā.** Nepareiza lādēšana vai lādēšana ārpus atļautā temperatūru diapazona var sagraut akumulatoru un palielināt ugunsbīstamību.
- Pirms lietošanas sākšanas uzmaniet, lai tīkla spriegums sakristu ar darba spriegumu datu plāksnītē.

Serviss

- **Nekad neveiciet bojātu akumulatoru apkopi.** Visu akumulatoru apkopi vajadzētu veikt tikai ražotājam vai viņa pilnvarotajiem servisa uzņēmumiem.





Īpaši drošības norādījumi akumulatora ierīcēm

IEVĒRĪBAI

Ievērojiet visu saderīgo ražojumu, kurus jūs izmantojat, lietošanas instrukcijā sniegtos drošības norādījumus un norādes.

- **Pārlicinieties, vai ierīce ir izslēgta, pirms ievietojat akumulatoru.** Akumulatora ievietošana elektroinstrumentā, kas ir ieslēgts, var radīt nelaimes gadījumus.
- **Uzlādējiet akumulatorus tikai iekšējās, jo lādēšanas ierīce ir paredzēta tikai šādai lietošanai.** Risks, ko rada elektriskais trieciens.
- **Lai mazinātu elektriskā trieciena risku, atvienojiet lādēšanas ierīces kontaktspraudni no kontaktligzdas, pirms jūs to noīrāt.**
- **Nepakļaujiet akumulatoru intensīvam saules starojumam ilgākā laika periodā un nenovietojiet to uz sildelementiem.** Karstums nodara kaitējumu akumulatoram, un pastāv sprādzienbīstamība.
- **Ļaujiet sasīlušam akumulatoram pirms lādēšanas atdzist.**
- **Neatveriet akumulatoru un nepieļaujiet akumulatora mehānisku bojājumu.** Pastāv īssavienojuma risks, un var izplūst tvaiki, kas kairina elpošanas ceļus. Nodrošiniet svaigā gaisa pieplūdi un papildus vērsieties pie ārsta.
- **Neizmantojiet piederumus, kurus ražotājs nebija ieteicis.** Tas var radīt elektrisko triecienu vai degšanu.

6 Tehniskie raksturlielumi

Lādēšanas ierīce	SBC2.4A
Ievade / input 	
Aplēses spriegums	230 – 240 V~ 50 Hz
Aplēses patērējamā jauda	65 W
Drošinātājs (iekšējs)	3,15 A
Izvide / output 	
Aplēses spriegums	21,5 V 
Aplēses strāva	2,4 A
Aizsardzības klase	II (dubultā izolācija)
Akumulators (litija jonu)	SBP4.0
Akumulatora elementu skaits	10
Nominālais spriegums	maks. 20 V 
Kapacitāte	4,0 Ah
Jauda	80 Wh

Maks. temperatūra	50 °C
Lādēšanas procesa temperatūra	4 °C – 40 °C
Lietošanas temperatūra	-20 °C – 50 °C
Glabāšanas temperatūra	0 °C – 45 °C

Paturētas tiesības veikt tehniskas izmaiņas!

7 Pirms lietošanas sākšanas

7.1 Lādēšanas ierīces montāža pie sienas



BRĪDINĀJUMS

- Pirms montāžas pie sienas jānovērš situācija, ka urbumu zonā sienā atrodas elektroinīijas, kuras var tikt sabojātas.
- Izvietojiet tīkla barošanas kabeli tā, lai tas jums netraucētu un aiz tā neviens nevarētu nejauši pavilkt.
- Bērni nedrīkst rotaļāties ar ražojumu, pat tad, ja tas ir piekārts pie sienas.
- Nav ieteicama montāža aiz durvīm un to kustības zonā, jo pastāv ražojuma noraušanas vai citādā veidā bojāšanas risks.



BRĪDINĀJUMS

Ražojumu nekad nedrīkst lietot uz aizdedzināmas pamatnes.



BRĪDINĀJUMS

Ražojumu nekad nedrīkst piestiprināt pie mitras virsmas.

* = nav iekļauts piegādes komplektā!

Lādēšanas ierīcei mugurpusē ir divi caurumi montāžai pie sienas, izmantojot divas skrūves*. Jūs varat to piekārt pie sienas, ņemot vērā drošības norādījumus un norādītos izmērus (sk. 3. att.).

8 Lietošana

8.1 Akumulatora lādēšana

Lādējiet akumulatoru, ja apkārtējās vides temperatūra ir no 4 °C līdz 40 °C.

1. Iebīdīet akumulatoru (4) līdz galam akumulatora stiprinājumā (1).
2. Ievietojiet tīkla kontaktspraudni kontaktligzdā. Gaismas diodes josla (3) deg zaļā krāsā.
3. Tiklīdz sākas lādēšanas process, gaismas diodes josla (3) mirgo zaļā krāsā.
4. Gaismas diodes josla (3) deg zaļā krāsā, kad lādēšanas process ir pabeigts. Akumulators (4) ir gatavs lietošanai.

IEVĒRĪBAI

- Ja gaismas diodes josla mirgo sarkanā krāsā, akumulators ir pārkarsis un to nevar uzlādēt.
- Ja gaismas diodes josla secīgi mirgo sarkanā un zaļā krāsā, akumulators ir bojāts.

5. Izņemiet akumulatoru (4) no akumulatora stiprinājuma (1).

6. Pagaidiet vismaz 15 min. līdz jaunam lādēšanas procesam. Šim nolūkam atvienojiet tīkla kontaktspraudni no kontaktligzdas.

8.2 Akumulatora ievietošana / izņemšana

UZMANĪBU

Savainošanās risks!

Ievietojiet akumulatoru tikai tad, ja akumulatora instruments ir sagatavots lietošanai.

Akumulatora ievietošana

1. Iebīdiēt akumulatoru (4) saderīga akumulatora instrumenta akumulatora stiprinājumā. Akumulators (4) dzirdami nofiksējas.

Akumulatora izņemšana

1. Nospiediet akumulatora (4) atbloķēšanas taustiņu (6) un izvelciet akumulatoru (4) no saderīgā akumulatora instrumenta akumulatora stiprinājums.

8.3 Akumulatora uzlādes pakāpes pārbaude

Uzlādes pakāpes indikācija (5) signalizē akumulatora (4) uzlādes pakāpi.

Akumulatora uzlādes pakāpi parāda, iedegoties atbilstošai gaismas diodes lampiņai.

1. Nospiediet uz akumulatora (4) uzlādes pakāpes indikācijas taustiņu (7).

Gaismas diode uz akumulatora	Uzlādes pakāpe
sarkana-oranža-zaļa	Pilns akumulators
sarkana-oranža	Akumulators daļēji uzlādēts
sarkana	Tukšs akumulators

8.4 Nolietotie akumulatori

- Būtiski saīsināts darbības ilgums, neskatoties uz lādiņu, parāda, ka akumulators ir nolietots, un tas jānomaina. Izmantojiet tikai oriģinālos rezerves akumulatorus.
- Katrā gadījumā ievērojiet attiecīgos spēkā esošos drošības norādījumus, kā arī vides aizsardzības noteikumus un norādes (sk. "Utilizācija un otrreizēja izmantošana").

9 Pieslēgšana elektrotīklam

Pieslēgums atbilst attiecīgajiem VDE un DIN noteikumiem. Klienta tīkla pieslēgumam un izmantotajam pagarinātāja vadam jāatbilst šiem noteikumiem.

9.1 Svarīgas norādes

Pēc akumulatora pārkaršanas lādēšanas process tiek pabeigts un lādēšanas ierīce tiek izslēgta. Pēc akumulatora atdzišanas var atkārtoti atsākt lādēšanas procesu.

Pievienošanas veids Y

Ja ir nepieciešama tīkla pieslēguma vada nomaiņa, tad tā jāizpilda ražotājam vai tā pārstāvim, lai nepieļautu drošības apdraudējumus.

10 Tīrīšana

BRĪDINĀJUMS

Pirms jebkādu darbu veikšanas lādēšanas ierīcē atvienojiet kontaktspraudni no kontaktligzdas.

- Notīriet ražojumu ar sausu drānu vai otu.
- Neizmantojiet ūdeni vai metāla priekšmetus.

11 Apkope

Ražojumam nav nepieciešama apkope.

12 Glabāšana

1. Pirms ilgākas glabāšanas (piem., pārziemošanas) izņemiet akumulatoru no ražojuma.
2. Notīriet un pārbaudiet, vai ražojumam nav bojājumu.
3. Glabājiet akumulatoru daļēji uzlādētā stāvoklī.
4. Glabāšanas laikā ik pēc trim mēnešiem pārbaudiet akumulatora uzlādes pakāpi.
5. Pēc vajadzības papildus uzlādējiet akumulatoru.

Glabājiet akumulatoru tumšā, sausā un nesalstošā, kā arī bērniem nepieejamā vietā.

Optimālā glabāšanas temperatūra ir no 0 °C līdz 45 °C robežās.

Uzglabājiet ražojumu oriģinālajā iepakojumā.

13 Rezerves daļu pasūtīšana

Rezerves daļas / piederumi

Akumulators SBP2.0 preces Nr.:	7909201708
Akumulators SBP4.0 preces Nr.:	7909201709
Lādēšanas ierīce SBC2.4A preces Nr.:	7909201710
Lādēšanas ierīce SBC4.5A preces Nr.:	7909201711
Lādēšanas ierīce SDBC2.4A preces Nr.:	7909201712
Lādēšanas ierīce SDBC4.5A preces Nr.:	7909201713

Rezerves daļas un piederumus varat saņemt mūsu servisa centrā. Šim nolūkam noskenējiet titullapā esošo kvadrāt kodu.

14 Utilizācija un otrreizēja izmantošana

Norādes par iepakojumu



Iepakojuma materiāli ir pārstrādājami. Utilizējiet iepakojumus atbilstoši apkārtējās vides prasībām.

Norādes par Vācijas elektrisko un elektronisko iekārtu likumu (ElektroG)



Nolietotās elektriskās un elektroniskās iekārtas nedrīkst izmest sadzīves atkritumos, bet gan tās jānodod šķirošanas vai utilizācijas punktā!

- Nolietotās baterijas vai akumulatori, kas nav nekustīgi iebūvēti nolietotajās iekārtās, pirms nodošanas jāizņem bez sagraušanas! To utilizāciju regulē Vācijas likums par baterijām.
- Elektrisko un elektronisko iekārtu īpašniekiem vai lietotājiem ir uzlikts par pienākumu pēc lietošanas tās nodot likumā noteiktajā kārtībā.
- Gala lietotājs patstāvīgi ir atbildīgs par savu personīgo datu dzēšanu no utilizējamajās nolietotās iekārtās!
- Nosvītrotā atkritumu konteineru simbols nozīmē, ka elektriskās un elektroniskās iekārtas nedrīkst utilizēt sadzīves atkritumos.
- Nolietotās elektriskās un elektroniskās iekārtas var nodot bez maksas šādās vietās:
 - Publiski-tiesiskās utilizācijas vai savākšanas vietas (piem., komunālie būvlaukumi)
 - Elektroiekārtu pārdošanas vietas (stacionāri un tiešsaistē), ja tirdzniecības uzņēmumiem ir uzlikts par pienākumu veikt pieņemšanu atpakaļ, vai tie sniedz šādu pakalpojumu brīvprātīgi.
 - Līdz trim nolietotām elektroiekārtām atbilstoši katram iekārtas veidam, kuru malas garums ir maksimāli 25 centimetri, varat bez jaunas iekārtas iepriekšējas iegādes no ražotāja bez maksas nodot pie ražotāja vai kādā citā pilnvarotā savākšanas vietā jūsu tuvumā.
 - Citas ražotāja un izplatītāja papildu pieņemšanas atpakaļ prasības uzzināsiet attiecīgajā klientu servisā.
- Ja ražotājs veic jaunas elektroiekārtas piegādi privātai mājāsaimniecībai, tas var ierosināt nolietotās elektroiekārtas bezmaksas savākšanu pēc gala lietotāja pieprasījuma. Šim nolūkam sazinieties ar ražotāja klientu servisu.
- Šie apgalvojumi attiecas tikai uz ierīcēm, kas tiek uzstādītas un pārdotas Eiropas Savienības dalībvalstīs, un kas ir pakļautas Eiropas Direktīvas 2012/19/ES prasībām. Valstis, kas nav Eiropas Savienības dalībvalstis, var būt spēkā no šīm atšķirīgas prasības attiecībā uz nolietoto elektrisko un elektronisko iekārtu utilizāciju.

Norādes par litija jonu akumulatoriem



Demontējiet akumulatoru pirms ierīces utilizācijas!

- Neizmetiet akumulatoru mājāsaimniecības atkritumos, nemetiet ugunī (sprādzienbīstamība) vai ūdenī. Bojāti akumulatori var kaitēt apkārtējai videi un jūsu veselībai, ja izplūst indīgi tvaiki vai šķidrums.
- Bojāti vai izmantoti akumulatori jānodod atreizējai pārstrādei saskaņā ar direktīvu 2006/66/EK.
- Nododiet ierīci un lādēšanas ierīci utilizācijas punktā. Izmantotās plastmasas un metāla daļas var atdalīt viendabīgā veidā un nodot atreizējai izmantošanai.
- Utilizējiet akumulatorus izlādētā stāvoklī. Mēs iesakām polus nosegt ar līmlenti, lai pasargātu no īssavienojuma. Neatveriet akumulatoru.
- Utilizējiet akumulatorus saskaņā ar vietējiem noteikumiem. Nododiet akumulatorus izmantotu akumulatoru savākšanas punktā, kur tos nodod atreizējai izmantošanai atbilstoši apkārtējās vides prasībām. Jautājiet par to vietējam atkritumu utilizācijas uzņēmumam.

15 Garantijas noteikumi – Schepbach 20V IXES sērija

Pārbaudes datums 11.07.2023

Augsti godātais kliente, augsti cienītā kliente!

Mūsu ražojumiem tiek veikta stingra kvalitātes pārbaude. Ja tomēr kāds ražojums nevainojami nedarbojas, mēs to ļoti nožēlojam un lūdzam jūs vērsties mūsu servisa dienestā pēc zemāk norādītās adreses. Mēs esam pieejami arī telefoniski pa servisa tālruņa numuru. Turpmākajām norādēm jākalpo jums netraucētai apstrādei un regulēšanai bojājuma gadījumā.

Lai izvirzītu garantijas prasības, jāievēro šādi punkti:

- Šie garantijas noteikumi** reglamentē mūsu papildu ražotāja garantijas pakalpojumus attiecībā uz jaunu ražojumu pircējiem (privātiem gala patērētājiem). Šī garantija neskar likumā noteiktās garantijas prasības. Par tām ir atbildīgs tirdzniecības uzņēmums, pie kura esat iegādājies ražojumu.
- Garantijas** pakalpojums attiecas vienīgi uz jūsu iegādātā jaunā ražojuma trūkumiem, kas skar materiāla vai ražošanas defektus, un pēc mūsu izvēles tas ir ierobežots ar šādu trūkumu bezmaksas remontu vai ražojuma apmaiņu (zināmos apstākļos arī apmaiņu pret jaunāku modeli). Nomainītie ražojumi vai daļas pāriet mūsu īpašumā. Nemiet vērā, ka mūsu ražojumi atbilstoši noteikumiem nav konstruēti komerciālai, amatnieciskai vai profesionālai izmantošanai. Tādēļ garantijas gadījums nenotiek, ja ražojums garantijas termiņa laikā bija izmantots komerciālos, amatnieciskos vai rūpnieciskos uzņēmumos vai bija pakļauts līdzvērtīgai slodzei.
- Mūsu garantijas pakalpojumus nav iekļauti šādi punkti:**
 - Ražojuma bojājumi, kas radušies montāžas instrukcijas neievērošanas, nelietpratīgas ierīkošanas, lietošanas instrukcijas neievērošanas (piem., pieslēgums pie nepareiza tīkla sprieguma vai strāvas veida) vai apkopes un drošības tehnikas noteikumu neievērošanas vai ražojuma izmantošanas nepiemērotos apkārtējās vides apstākļos, kā arī nepietiekamas kopšanas un apkopes dēļ.
 - Ražojuma bojājumi, kas radušies ļaunprātīgu vai nelietpratīgu lietošanas veidu (piem., ražojuma pārslodze vai neatļautu instrumentu vai piederumu izmantošana), svešķermeņu iekļūšanas ražojumā (piem., smilts, akmeņi vai putekļi), transportēšanas laikā radušos bojājumus, spēka pielietošanas vai ārēju iedarbību (piem., bojājumi, ko rada nokrišana) dēļ.
 - Ražojuma vai ražojuma daļu bojājumi, kas ir izskaidrojami ar noteikumiem atbilstošu, parastu (saisītu ar ekspluatācijas prasībām) vai citu dabisku nodilumu, kā arī nodilstošo detaļu bojājumi un / vai nolietojums.
 - Ražojuma trūkumi, ko bija izraisījis piederumu, papildinājuma vai rezerves daļu izmantošana, kas nav oriģinālās daļas vai to lietošana nebija noteikumiem atbilstoša.
 - Ražojumi, kuriem bija veiktas izmaiņas vai modifikācijas.
 - Maznozīmīgas atšķirības no nominālajām īpašībām, kas ir nesvarīgas ražojuma vērtībai un lietošanas derīgumam.
 - Ražojumi, kuriem bija veikti patvaļīgi remontu vai tādi remontu, ko sevišķi veikušas nepilnvarotas trešās personas.
 - Ja ražojumam nav marķējuma vai ražojuma identifikācijas informācijas (ierīces uzlīmes) vai tā ir nesalasāma.
 - Ražojumi, kam piemīt pārāk liels piesārņojums, un tādēļ servisa personāls noraida to pieņemšanu.
 - Prasības par zaudējumu atlīdzināšanu, kā arī netiešie zaudējumi vispār nav iekļauti šajā garantijas pakalpojumā.

4. **Garantijas termiņš** parasti ir **5 gadi** (12 mēneši akumulatoriem) un sākas ar ražojuma pirkuma datumu. Lielākoties datums ir atrodams uz oriģinālā pirkumu apliecinošā dokumenta. Garantijas prasības jāceļ nekavējoties attiecīgi pēc informācijas saņemšanas. Garantijas prasību izvirzīšana pēc garantijas termiņa izbeigšanās ir izslēgta. Ražojuma remonts vai apmaiņa nepagarina garantijas termiņu, kā arī ar šo pakalpojumu nenosaka jaunu garantijas termiņu ražojumam vai iespējami iebūvētajām rezervēs daļām. Tas attiecas arī uz vietas veiktā servisa izmantošanu. Attiecīgais ražojums notīrītā stāvoklī kopā ar pirkumu apliecinošā dokumenta kopiju, kur iekļauta informācija par pirkuma datumu un ražojuma nosaukums, jāiesniedz vai jānosūta servisa uzņēmumam. Ja ražojumu nosūta nepilnīgā veidā, bez pilnīga piegādes komplekta, trūkstošos piederumus atbilstoši to vērtībai ieskaita / atskaita, ja ražojumu nomaina vai veic atmaksu. Daļēji vai pilnīgi izjaukti ražojumi nevar tikt pieņemti kā garantijas gadījums. Nepamatotas pretenzijas gadījumā vai ārpus garantijas termiņa pircējs vispār uzņemas transportēšanas izmaksas un transportēšanas risku. **Lūdzam iepriekš pieteikt garantijas gadījumu servisa centrā (sk. zemāk).** Parasti tiek atrunāts, ka bojātais ražojums ar īsu traucējuma aprakstu, izmantojot organizētu atpakaļsūtīšanu, vai remonta gadījumā ārpus garantijas termiņa pietiekamā apjomā apmaksāts, ievērojot atbilstošas iepakojšanas un nosūtīšanas vadlīnijas, tiek nosūtīts uz zemāk norādīto servisa adresi. **Ievērojiet, lai šis ražojums (atkarībā no modeļa) piegādes atgriešanas gadījumā drošības apsvērumu dēļ būtu brīvs no visiem ekspluatācijas materiāliem.** Uz mūsu servisa centru nosūtītajam ražojumam jābūt iepakotam tādā veidā, lai ražojumam, par kuru iesniegta pretenzija, nepieļautu bojājumus transportēšanas laikā. Pēc veiktā remonta / nomainīšanas mēs nosūtīsim jums atpakaļ ražojumu bez maksas. Ja ražojumus nevar saremontēt vai nomainīt, pēc mūsu brīvā izvērtējuma var atmaksāt naudas summu līdz pat bojātā ražojuma pirkuma cenas apjomam, pie kam ņem vērā atskaitījumu, pamatojoties uz nolietojumu un nodilumu. Šie garantijas pakalpojumi ir spēkā tikai par labu privātam gala pircējam, un no tiem nav iespējams atteikties vai tos attiecināt uz citu personu.
5. **Garantijas termiņa pagarinājums līdz 10 gadiem:** Scheppach piedāvā papildu 5 gadu garantijas pagarinājumu uz Scheppach 20V sērijas ražojumiem. Līdz ar to uz šiem ražojumiem garantijas termiņš kopumā sasniedz 10 gadus. Izņemot akumulatorus, lādēšanas ierīces un piederumus. Šo garantijas pagarinājumu jūs varat izmantot, reģistrējot tiešsaistē tīmekļa vietnē <https://garantie.scheppach.com> šajā jomā iekļauto Scheppach ražojumu līdz vēlākais 30 dienu laikā no pirkuma datuma. Pēc veiktās tiešsaistes reģistrācijas jūs saņemsiet precei pielāgotu garantijas pagarinājuma apstiprinājumu.
6. **Lai izvirzītu garantijas prasību sazinieties ar mūsu servisa centru.**

Prioritāri izmantojiet mūsu veidlapu mūsu mājas lapā: <https://www.scheppach.com/de/service>

Nesūtiet nekādus ražojumus bez iepriekšējas sazināšanās un pieteikuma mūsu servisa centrā.

Šo garantijas saistību izmantošanai obligāts priekšnosacījums ir pirmā saziņa ar mūsu servisa centru. Garantijas prasības jāizvirza 14 dienu laikā pēc trūkuma konstatēšanas pirms garantijas termiņa izbeigšanās. Šim nolūkam ir nepieciešams oriģināls pirkumu apliecinošais dokuments un zināmos apstākļos precei pielāgotā garantijas pagarinājuma apstiprinājums.

7. **Apstrādes laiks** - Parasti mēs nokārtojam pretenziju sūtījumus 14 dienu laikā pēc saņemšanas mūsu servisa centrā. Ja izņēmuma gadījumā minētais apstrādes laiks tiek pārsniegts, par to mēs jūs savlaicīgi informēsim.
8. **Nodilstošās detaļas vispār nav iekļautas garantijā!** - Nodilstošās detaļas ir: a) komplektā iekļautie, uzstādītie un / vai iebūvētie akumulatori, kā arī b) visas no modeļiem atkarīgas nodilstošās detaļas (tai skaitā siksnas, zāģa plātnes, darbinstrumenti, sfirpīpas, filtri, ogleš sukas utt., sk. lietošanas instrukciju). Garantijas pakalpojumā nav iekļauti pilnīgi izlādēti akumulatori vai tādi, kuriem ir bojāts korpus un / vai akumulatora polu izvades.

9. **Iepriekšējs aprēķins** - Ražojumus, kas nav iekļauti vai vairs nav iekļauti garantijas pakalpojumā, mēs remontējam par papildu samaksu. Pēc pieprasījuma jūs varat nosūtīt bojātos ražojumus uz mūsu servisa centru uz iepriekšēja aprēķina pamata un zināmos apstākļos rakstiski (pa pastu, pa e-pastu) dot servisa centram remonta veikšanas atļauju. Bez remonta veikšanas atļaujas nenotiek turpmākā apstrāde.

10. **Citas prasības**, kas atšķiras no iepriekš minētajām, nevar tikt izvirzītas.

Garantijas noteikumi ir spēkā tikai attiecīgi pašreizējā redakcijā uz pretenzijas brīdi un, ja nepieciešams, tos var izlasīt mūsu mājas lapā (www.scheppach.com). Tulkojumu gadījumā vienmēr noteicošā ir redakcija vācu valodā.

Scheppach GmbH · Günzburger Str. 69 · 89335 Ichenhausen (Vācija)

Tālrunis: +800 4002 4002 · E-pasts: customerservice.LV@scheppach.com ·

Internets: <https://www.scheppach.com>

Mēs paturam sev tiesības jebkurā brīdī veikt izmaiņas šajos garantijas noteikumos bez iepriekšēja brīdinājuma.

16 ES atbilstības deklarācija

Oriģinālā atbilstības deklarācija

Ražotājs:

Scheppach GmbH
Günzburger Straße 69
D-89335 Ichenhausen

Mēs, uzņemoties pilnu atbildību, paziņojam, ka šeit aprakstītais ražojums atbilst spēkā esošajām direktīvām un standartiem.

Prečuizme: **SCHEPPACH**
Preces apzīmējums: **STARTER-KIT SBSK4.0**
Preces Nr. **7909201721**

ES direktīvas:

2014/30/ES, 2014/35/ES, 2011/65/ES*

* Augstāk aprakstītais deklarācijas priekšmets izpilda Eiropas Parlamenta un Eiropas Padomes 2011. gada 8. jūnija Direktīvas 2011/65/ES noteikumus par noteiktu bīstamo vielu izmantošanas ierobežošanu elektriskajās un elektroniskajās ierīcēs.

Pielietotie standarti:

EN 62841-1:2015/A11:2022 Annex K; EN 60335-1:2012/A15:2021;
EN 60335-2-29:2021/A1:2021; EN 62233:2008;
IEC 62133-2:2017; IEC 62133-2:2017/AMD1:2021;
EN IEC 55014-1:2021; EN IEC 55014-2:2021;
EN IEC 61000-3-2:2019/A1:2021; EN 61000-3-3:2013/A2:2021

Dokumentācijas sastādīšanai pilnvarotā persona:

Simon Schunk
Günzburger Str. 69
D-89335 Ichenhausen
Ichenhausen, 16.10.2023



Simon Schunk
Division Manager Product Center



Andreas Pecher
Head of Project Management

Innehållsförteckning

1	Inledning	205
2	Produktbeskrivning	205
3	Leveransomfång	205
4	Avsedd användning	205
5	Säkerhetsanvisningar	206
6	Tekniska specifikationer.....	208
7	Före idrifttagning	209
8	Manövrering	209
9	Elektrisk anslutning	210
10	Rengöring	210
11	Underhåll.....	210
12	Förvaring.....	211
13	Reservdelsbeställning	211
14	Avfallshantering och återvinning.....	211
15	Garantivillkor – Schepach 20V IXES Serie	212
16	EU-försäkrän om överensstämmelse.....	215

Förklaring av symbolerna på produkten

	Obs! Om säkerhetstecknen och varningsanvisningarna som sitter på produkten inte följs samt om säkerhets- och bruksanvisningarna inte följs kan det leda till svåra personskador eller till och med dödsfall.		Kasta inte produkten i vatten.
	Läs och följ instruktionsmanualen och säkerhetsanvisningarna före idrifttagning!		Undvik att utsätta produkten för starkt solsken under längre tid och placera det inte på värmeelement (max 50 °C).
	Skyddsklass II (dubbelisolering)		Knapp för laddningsnivåindikering
	Säkning		Laddningsnivåindikering
	Produkten är endast lämpad för drift inomhus.		Litium-jon-batteri
	Kasta inte produkten i elden.		Produkten uppfyller kraven i gällande europeiska direktiv.

1 Inledning

Tillverkare:

Scheppach GmbH
Günzburger Straße 69
D-89335 Ichenhausen

Vi hoppas att du får mycket glädje och nytta av din nya produkt. Instruktionsmanualen är en del av produkten. Den innehåller viktiga anvisningar om säkerhet, användning och avfallshantering. Bekanta dig med alla användnings- och säkerhetsanvisningar innan du börjar använda produkten. Använd endast produkten enligt beskrivningen och för de angivna användningsområdena. Överlämna alla dokument om du ger produkten till tredje part.

Anvisning:

Tillverkaren av denna produkt ansvarar enligt gällande produktansvar inte för skador som kan uppstå på produkten eller genom produkten:

- Felaktig behandling
- Om instruktionsmanualen inte följs
- Reparationer genom utomstående, obehöriga fackspecialister
- Vid byte och montering av reservdelar som inte är original
- Felaktig användning
- Den elektriska anläggningen slutar fungera om man inte följer de elektriska föreskrifterna och VDE-bestämmelse 0100, DIN 57113 / VDE0113.

2 Produktbeskrivning

1. Batterihållare
2. Laddare
3. LED-remsor
4. Batteri
5. Laddningsnivåindikering
6. Upplåsningsknapp
7. Knapp för laddningsnivåindikering
8. Väggupphängning

3 Leveransomfång



VARNING

Produkten och förpackningsmaterialet är inga leksaker!

Barn får inte leka med plastpåsar, folie och smådelar! Risk för kvävning eller andra skador!

Pos.	Antal	Beteckning
2.	1 x	Laddare 20V 2,4 A (art.nr 7909201710)
4.	1 x	Batteri 20V 4Ah (art.nr 7909201709)
	1 x	Instruktionsmanual

4 Avsedd användning

Laddaren är en del av serien Scheppach 20V IXES och avsedd för laddning av batterier i serien Scheppach 20V IXES.

Batteriet är en del av serien Scheppach 20V IXES och kan användas tillsammans med produkter i serien Scheppach 20V IXES. Batteriet får endast laddas med laddare i serien Scheppach 20V IXES.

Produkten får endast användas på avsett sätt. Varje användning därutöver är inte ändamålsenlig. För skador eller personskador till följd av detta ansvarar användaren/operatören och inte tillverkaren.

I den avsedda användningen ingår också att man följer säkerhetsanvisningen liksom monteringsanvisningen och driftanvisningar i bruksanvisningen.

Personer som använder och underhåller produkten måste veta hur den fungerar och känna till möjliga risker.

Vid förändringar på produkten undantas tillverkaren helt från ansvar och skador som beror på detta.

Produkten får bara användas med originaldelar och originaltillbehör från tillverkaren.

Tillverkarens säkerhets-, arbets- och underhållsanvisningar samt de mått som anges i den tekniska specifikationen måste följas.

Observera att våra produkter inte är konstruerade för kommersiell, hantverksmässig eller industriell användning. Vi lämnar ingen garanti när produkten används i kommersiella eller industriella verksamheter liksom liknande verksamheter.

Förklaring av signalorden i bruksanvisningen

FARA

Signalord för att känneteckna en omedelbart förestående farlig situation som, om den inte undviks, kan leda till livshotande eller allvarlig personskada.

VARNING

Signalord för att känneteckna en tänkbart farlig situation som, om den inte undviks, kan leda till allvarlig personskada.

VAR FÖRSIKTIG

Signalord för att känneteckna en omedelbart förestående farlig situation som, om den inte undviks, kan leda till en mindre eller måttlig personskada.

OBS

Signalord för att känneteckna en omedelbart förestående farlig situation som, om den inte undviks, kan leda till materiella skador på produkten eller egendom/innehav.

5 Säkerhetsanvisningar

VARNING

Läs alla säkerhetsanvisningar, instruktioner, illustrationer och tekniska specifikationer som medföljer detta elverktyg.

Om du inte följer säkerhetsanvisningarna och de angivna instruktionerna finns risk för elstötar, bränder och/eller allvarliga personskador.

VAR FÖRSIKTIG

Explosionsrisk!

Ladda aldrig upp icke laddningsbara batterier.

Bevara alla säkerhetsanvisningar och instruktioner för framtida bruk.

Begreppet elverktyg som används i säkerhetsanvisningarna avser såväl eldrivna elverktyg (med elsladd) som batteridrivna elverktyg (utan elsladd).

Säkerhetsanvisningar för laddare

OBS

Beakta säkerhetsanvisningarna och informationen i bruksanvisningen för att kompatibla produkter som du använder.

- Denna produkt kan användas av barn från 8 år och äldre liksom av personer med minskad fysisk, sensorisk eller mental förmåga eller med bristande erfarenhet och kunskap om de hålls under uppsikt eller instrueras om säker användning av apparaten och förstår de därav risker som uppkommer. Barn får inte leka med apparaten. Rengöring och användarunderhåll får inte utföras av barn utan tillsyn.

Användning och hantering av batteridrivna verktyg

- Ladda batterier endast med laddare som rekommenderas av tillverkaren.** Med en laddare som ska användas med en viss typ av batterier finns det brandrisk om den används med andra batterier.
- Använd därför endast batterier som är avsedda för elverktyg.** Användning av andra batterier kan leda till skaderisk och brandrisk.
- Håll batteri som inte används borta från gem, mynt, nycklar, spik, skruvar eller andra små metallföremål som kan förorsaka överbrygning av kontakterna.** Kortslutning av batterikon-takter kan leda till brännskador eller brand.
- Vid felaktig användning kan batteriet läcka vätska. Undvik kontakt med sådan vätska. Vid tillfällig kontakt, spola det berörda området med vatten. Om vätska kommer in i ögonen, sök medicinsk vård.** Läckande batterivätska kan orsaka hudirritation eller brännskador.

Kompletterande säkerhetsanvisningar

- **Använd inte skadade eller ändrade batterier.** Skadade eller ändrade batterier kan bete sig oförutsägbart och börja brinna eller explodera.
- **Utsätt inte batterier för eld eller höga temperaturer.** Eld eller temperaturer över 130 °C kan leda till explosion.
- **Följ anvisningarna för laddning och ladda aldrig batteriet eller verktyget utanför det i bruksanvisningen angivna temperaturområdet.** Felaktig laddning eller laddning utanför det tillåtna temperaturområdet kan förstöra batteriet och utgör en brandfara.
- Kontrollera innan du börjar att nätspänningen motsvarar matningsspänningen enligt märkskylten.

Service

- **Serva aldrig skadade batterier.** Allt underhåll av batterier ska endast utföras av tillverkaren eller auktoriserade servicecenter.





Speciella säkerhetsanvisningar för uppladdningsbara apparater

OBS

Beakta säkerhetsanvisningarna och informationen i bruksanvisningen för att kompatibla produkter som du använder.

- **Se till att apparaten är avstängd innan du sätter i batteriet.** Insättning av ett batteri i ett el-verktyg som är påslaget kan orsaka en olycka.
- **Ladda batterier endast inomhus eftersom laddaren endast är avsedd för detta. Fara på grund av elstöt.**
- **För att minska risken för elstöt, dra ut kontakten ur eluttaget innan du rengör den.**
- **Undvik att utsätta batteriet för starkt solsken under längre tid och placera det inte på värmeelement.** Värme skadar batteriet och medför explosionsrisk.
- **Låt ett uppvärmt batteri svalna innan du laddar det.**
- **Öppna inte batteriet och undvik att det uppstår mekanisk skada på batteriet.** Det finns risk för kortslutning och det kan komma ut ångor som irriterar andningsvägarna. Se till att det finns frisk luft och sök medicinsk vård vid.
- **Använd endast tillbehör som rekommenderas av tillverkaren.** Detta kan leda till elektrisk stöt eller brand.

6 Tekniska specifikationer

Laddare	SBC2.4A
Ingång / input 	
Märkspänning	230 – 240 V~ 50 Hz
Mättningsregistrering	65 W
Säkring (inre)	3,15 A
Utgång / output 	
Märkspänning	21,5 V 
Märkström	2,4 A
Skyddsklass	II (dubbelisolering)
Batteri (litiumjon)	SBP4.0
Antal battericeller	10
Märkspänning	max 20 V 
Kapacitet	4,0 Ah
Energi	80 Wh
Temperatur max.	50 °C
Temperatur vid laddning	4 °C – 40 °C
Temperatur vid drift	-20 °C – 50 °C
Temperatur vid förvaring	0 °C – 45 °C

Med förbehåll för tekniska ändringar!

7 Före idrifttagning

7.1 Vägghäring laddare

VARNING

- Förvissa dig om att det inte finns ledningar som skulle kunna skadas i väggen där du ska borra.
- Dra nätkabeln så att den inte är i vägen och så att ingen av misstag kan dra i den.
- Barn får inte leka med produkten, inte heller när den hänger på väggen.
- Vi avråder från att montera den bakom dörrar eller i dörrrens svängområde, där den skulle kunna rivas ner eller skadas på något annat sätt.

VARNING

Produkten får aldrig användas på brandfarligt underlag.

VARNING

Produkten får aldrig placeras på en fuktig yta.

* = ingår inte i leveransomfånget!

På baksidan har laddaren två hål för väggmontering med två skruvar*. Du kan hänga upp den på väggen om du tar hänsyn till säkerhetsanvisningarna och de angivna måtten (se bild 3).

8 Manövrering

8.1 Ladda batteriet

Ladda batteriet vid en omgivningstemperatur på 4 °C till 40 °C.

1. Skjut in batteriet (4) i batterihållaren (1) tills det tar stopp.
2. Stick in nätstickkontakten i eluttaget. LED-remsan (3) lyser grönt.
3. Så snart laddningen startar blinkar LED-remsan (3) grönt.
4. LED-remsan (3) lyser grönt när laddningen är avslutad. Batteriet (4) är klart att användas.

OBS

- Om LED-remsan blinkar rött är batteriet överhettat och kan inte laddas.
 - Om LED-remsan blinkar omväxlande rött och grönt är batteriet defekt.
5. Dra ut batteriet (4) ur batterihållaren (1).
 6. Vänta minst 15 minuter innan du försöker ladda igen. Dra ut nätstickkontakten ur vägguttaget.

8.2 Sätt i / ta ut batteriet

VAR FÖRSIKTIG

Skaderisk!

Sätt inte i batteriet förrän verktyget är förberett för användning.

Sätt i batteriet

1. Skjut in batteriet (4) i batterifacket på det kompatibla verktyget. Batteriet (4) går in så att det hörs.

Ta ut batteriet

1. Tryck på upplåsningsknappen (6) på batteriet (4) och dra ut batteriet (4) ur batterifacket på det kompatibla verktyget.

8.3 Kontrollera batteriet laddning

Laddningsnivåindikeringen (5) visar batteriets laddningsnivå (4).

Batteriets laddningsnivå framgår av vilken LED som lyser.

1. Tryck på knappen för laddningsnivåindikering (7) på batteriet (4).

LED på batteriet	Laddningstillstånd
röd-orange-grön	Batteriet fullt
röd-orange	Batteriet delvis laddat
Röd	Tomt batteri

8.4 Uttjänta batterier

- En betydligt minskad drifttid trots laddning indikerar att batteriet är förbrukat och måste bytas. Byt endast till originalbatterier.
- Beakta alltid gällande säkerhetsföreskrifter samt föreskrifter och information om miljöskydd (se avsnittet "Avfallshantering och återvinning").

9 Elektrisk anslutning

Anslutningen motsvarar gällande VDE- och DIN-bestämmelser. Kundens nätanslutning liksom den använda förlängningskabeln måste motsvara dessa föreskrifter.

9.1 Viktiga anvisningar

Om batteriet överhettats avslutas laddningen och laddaren stängs av. När batteriet svalnat kan laddningen återupptas.

Anslutningstyp Y

Om det behövs byte av nätanslutningskabel måste detta göras av tillverkaren eller dennes representant för att undvika eventuella säkerhetsrisker.

10 Rengöring

VARNING

Dra ut nätstickkontakten ur eluttaget innan arbete utförs på laddaren.

- Rengör produkten med en torr trasa eller en pensel.
- Använd inte vatten eller metallföremål.

11 Underhåll

Produkten är underhållsfri.

12 Förvaring

1. Ta ut batteriet ur produkten inför en längre tids förvaring (till exempel för vintern).
2. Rengör produkten och kontrollera om det finns skador.
3. Lagra batteriet i delvis laddat tillstånd.
4. Kontrollera batteriets laddning var tredje månad vid lagring.
5. Ladda batteriet om det behövs.

Förvara batteriet på en mörk, torr och frostfri plats som inte är tillgänglig för barn.

Den optimala lagertemperaturen ligger mellan 0 och 45 °C.

Förvara produkten i originalförpackningen.

13 Reservdelsbeställning

Reservdelar/tillbehör

Batteri SBP2.0 artikel-nr:	7909201708
Batteri SBP4.0 artikel-nr:	7909201709
Laddare SBC2.4A artikel-nr:	7909201710
Laddare SBC4.5A artikel-nr:	7909201711
Laddare SDBC2.4A artikel-nr:	7909201712
Laddare SDBC4.5A artikel-nr:	7909201713

Du kan få reservdelar och tillbehör från vårt servicecenter. För att göra detta, skanna QR-koden på förstasidan.

14 Avfallshantering och återvinning

Anvisningar beträffande förpackningen



Förpackningsmaterialen kan återvinnas. Avfallshandla förpackningar miljövänligt.

Anvisningar beträffande den tyska lagen om distribution, återtagning och miljövänlig avfallshandling av elektriska och elektroniska apparater (Elektro- und Elektronikgerätegesetz - ElektroG)



Uttjänta elektriska och elektroniska apparater ska inte kastas i hushållssoporna utan lämnas till separat insamling respektive avfallshandling!

- Uttjänta vanliga och uppladdningsbara batterier, som inte är fast monterade i den uttjänta apparaten, måste tas ut utan skador före överlämningen! Batteriers avfallshandling regleras i batterilagstiftningen.
- Innehavare respektive användare av elektriska och elektroniska apparater är enligt lagstiftning förpliktade till återlämning efter apparaternas användning.
- Slut användaren ansvarar själv för raderingen av de egna personuppgifterna på den uttjänta apparat som ska avfallshandteras!
- Symbolen med den överkryssade soptunnan betyder att uttjänta elektriska och elektroniska apparater inte får kastas i hushållssoporna.
- Uttjänta elektriska och elektroniska apparater kan lämnas avgiftsfritt på följande ställen:

- Offentligrättsliga avfallshanterings- respektive samlingsställen (t.ex. kommunala återvinningsenheter)
 - Inköpsställen för elektriska apparater (stationära och online), om handlare är skyldiga att ta emot eller frivilligt erbjuder detta.
 - Man kan kostnadsfritt lämna upp till tre uttjänta elektriska apparater per apparattyp, med en kantlängd på maximalt 25 centimeter, hos tillverkaren utan att först köpa en ny apparat av denne, eller lämna dem till ett annat auktoriserat samlingsställe på närmare håll.
 - Kontakta respektive kundservice för information om tillverkarnas och distributörernas övriga, kompletterande villkor för återlämning.
- Om tillverkaren levererar en ny elektrisk apparat till ett privat hushåll kan denne ordna med avgiftsfri hämtning av den uttjänta elektriska apparaten, efter förfrågan från slutanvändaren. Kontakta tillverkarens kundservice angående detta.
 - Dessa uppgifter gäller endast för apparater som installeras och säljs i länderna i den Europeiska unionen och som omfattas av det europeiska direktivet 2012/19/EU. I länder utanför Europeiska unionen kan avvikande bestämmelser gälla för avfallshantering av uttjänta elektriska och elektroniska apparater.

Anmärkningar för litium-jon-batterier



Ta ut det uppladdningsbara batteriet före avfallshanteringen!

- Släng inte batteriet i hushållsavfall, i eld (explosionsrisk) eller i vatten. Skadade batterier kan skada miljö och hälsa om giftiga ångor eller vätskor läcker ut.
- Defekta eller använda batterier måste återvinnas i enlighet med direktiv 2006/66/EG.
- Lämna in apparaten och laddaren på en behandlingsanläggning. Plast- och metalldelarna som används kan sorteras sortrent åtskilda och på så sätt återvinnas.
- Avfallshandla batterier urladdade. Vi rekommenderar att tejpa för polen för att skydda mot kortslutning. Öppna inte batteriet.
- Avfallshandla batterier enligt lokala föreskrifter. Lämna in batterier på ett uppsamlingsställe för gamla batterier där de kan återvinnas miljövänligt. Fråga ditt lokala avfallsföretag om detta.

15 Garantivillkor – Schepach 20V IXES Serie

Revisionsdatum 11.07.2023

Ärade kund,

Våra produkter genomgår en sträng kvalitetskontroll. Om en produkt inte fungerar som den ska beklagar vi detta mycket och ber dig kontakta vår serviceavdelning på adressen nedan. Vi hjälper dig även gärna per telefon på vårt servicenummer. Följande information är avsedd att hjälpa dig att hantera och lösa problem smidigt i händelse av skada.

När garantianspråk ska ställas gäller följande:

1. **Dessa garantivillkor** reglerar våra extra tillverkargarantitjänster för köpare (privata slutanvändare) av nya produkter. Lagstadgade garantianspråk berörs inte av denna garanti. För dem ansvarar återförsäljaren som sålt produkten till dig.
2. **Garantin** omfattar uteslutande defekter i en ny produkt som du har köpt och som beror på ett material- eller tillverkningsfel och är - efter vår bedömning - begränsad till kostnadsfri reparation av sådana defekter eller utbyte av produkten (om nödvändigt även byte med en nyare modell). Ersatta produkter eller delar övergår i vår ägo. Observera att våra produkter inte är konstruerade för kommersiell, hantverksmässig eller yrkesmässig användning. Garantin gäller därför inte om produkten under garantitiden utsatts för kommersiell, hantverksmässig eller yrkesmässig användning eller för likvärdiga påfrestningar.

3. Vår garanti gäller inte:

- Skador på produkten orsakade av att monteringsanvisningarna inte följts, felaktig installation, ignorerande av bruksanvisningen (t.ex. anslutning till felaktig nätspänning eller typ av ström) eller av underhålls- och säkerhetsföreskrifterna eller genom att produkten används under olämpliga miljöförhållanden eller av bristande skötsel och underhåll.
- Skador på produkten som uppkommit genom felaktig eller okunnig användning (t.ex. överbelastning av produkten eller användning av icke tillåtna verktyg eller tillbehör), främmande föremål som trängt in i produkten (t.ex. sand, stenar eller damm), transportskador, våld eller främmande påverkan (t.ex. fall).
- Skador på produkten eller på delar av produkten som beror på vanligt slitage vid avsedd användning (driftförhållanden) eller annat naturligt slitage liksom skador och/eller slitage av slitedelar.
- Brister på produkten som beror på användning av tillbehörs-, kompletterings- eller reservdelar som inte är originaldelar eller inte använts på avsett vis.
- Produkter som utsatts för förändringar eller modifieringar.
- Mindre avvikelser från börtillståndet som är irrelevanta för produktens värde och användbarhet.
- Produkter som reparerats egenmäktigt, i synnerhet om dessa genomförts av obehörig utomstående.
- Om produktens märkning eller id-information (maskindekalen) saknas eller är oläsbar.
- Produkter som är mycket smutsiga och därför avvisas av servicepersonalen.
- Skadestånd och följdskador är generellt uteslutna från denna garanti.

4. **Garantitiden** är normalt **5 år** (12 månader för batterier) och börjar vid produktens inköpsdatum. Datumet på det ursprungliga inköpskvittot gäller. Garantianspråk måste göras omedelbart efter att man blir medveten om avvikelser. Inga garantianspråk kan ställas när garantitiden har löpt ut. Reparation eller utbyte av produkten medför ingen förlängning av garantitiden, inte heller inleds en ny garantitid efter sådan åtgärd eller efter eventuell montering av reservdelar. Detta gäller även då service utförs på plats. Den berörda produkten ska inlämnas eller skickas till kundtjänsten i rengjort skick tillsammans med en kopia av inköpskvittot - som innehåller information om inköpsdatum och produktamn. Om en produkt skickas ofullständig, utan hela leveransomfattningen, kommer de saknade tillbehören att krediteras/dras av om produkten byts ut eller återbetalning sker. Helt eller delvis demonterade produkter kan inte accepteras som garantifall. Vid obehörig reklamation eller utanför garantitiden står kunden generellt för transportkostnader och transportrisk. **Vänligen rapportera ett garantiärende i förväg till servicecentret (se nedan).** I regel kommer man överens om att den defekta produkten med en kort beskrivning av felet skickas till nedan angivna serviceadress via organiserad retur eller - vid reparationer utanför garantitiden - med tillräckligt porto, med hänsyn tagen till relevanta regler för förpackning och frakt. **Tänk på att produkten (beroende på modell) av säkerhetsskäl ska vara fri från alla driftmedel vid retursändningen.** Produkten som skickas till vårt servicecenter måste förpackas så att skador på den reklamerade produkten under transporten undviks. Efter genomförd reparation / utbyte sänder vi tillbaka produkten kostnadsfritt till dig. Om Produkter inte kan repareras eller utbytas kan vi, efter eget gottfinnande, återbetala ett belopp upp till inköpspriset för den defekta Produkten, med avdrag för slitage. Denna garanti gäller bara till förmån för den privata förstakunden och är inte säljas eller överlåtas.

5. **Förlängning av garantitiden till 10 år:** Scheppach erbjuder en extra förlängning av garantitiden på 5 år för produkter i serien Scheppach 20V. Därmed blir garantitiden för dessa produkter totalt 10 år. Undantagna är batterier, laddare och tillbehör. Denna garantitidsförlängning får man genom att registrera Scheppach-produkten från detta område online inom 30 dagar efter inköpsdatumet på <https://garantie.scheppach.com>. När online-registreringen lyckats får du en bekräftelse av garantiförlängningen för artikeln.

6. **Kontakta vårt servicecenter** för att meddela oss **ditt garantiärende**.
Använd helst formuläret på vår hemsida: <https://www.scheppach.com/de/service>
Skicka inga produkter utan att först ha kontaktat och meddelat vårt servicecenter.
Kontakt med vårt servicecenter är ett obligatoriskt krav för att göra anspråk på garantin. Garantikrav måste göras inom 14 dagar efter att felet upptäckts innan garantitiden löper ut. Originalkvittot och i förekommande fall bekräftelse på den artikelrelaterade garantiförlängningen måste finnas.
7. **Bearbetningstid** - I regel klarar vi av reklameringsärenden inom 14 dagar efter anmälan till vårt servicecenter. Skulle undantagsvis bearbetningstiden överskridas, så kommer vi att informera dig i god tid.
8. **Slitdelar är generellt undantagna från garantin!** - Slitdelar är: a) medlevererade på- eller inbyggda batterier liksom b) alla modellberoende slitdelar (bland annat remmar, sågblad, insatsverktyg, slipskivor, filter, kolborstar etc., se bruksanvisningen). Djupurladdade batterier eller batterier med skadade höljen eller batteripoler är uteslutna från garantin.
9. **Kostnadsberäkning** - Produkter som inte eller inte längre omfattas av garantin reparerar vi mot betalning. Om du frågar vårt servicecenter kan du skicka in de defekta produkterna för en kostnadsberäkning och vid behov ge servicecentret tillstånd till reparation skriftligen (per post, e-post). Vi vidtar inga åtgärder utan att få klartecken.
10. **Andra anspråk** än de ovannämnda kan inte göras gällande.

Garantivillkoren gäller endast i den vid reklamationsstillfället aktuella versionen och kan vid behov hämtas från vår hemsida (www.scheppach.com). Vid översättningar har alltid den tyska versionen företräde.

Scheppach GmbH · Günzburger Str. 69 · 89335 Ichenhausen (Tyskland)

Telefon: +800 4002 4002 · E-Mail: customerservice.SE@scheppach.com ·

Internet: <https://www.scheppach.com>

Vi förbehåller oss rätten att när som helst göra ändringar i garantivillkoren utan föregående meddelande.

16 EU-försäkran om överensstämmelse

Original-försäkran om överensstämmelse

Tillverkare:

Scheppach GmbH
Günzburger Straße 69
DE-89335 Ichenhausen

Vi förklarar under eget ansvar att produkten som beskrivs här överensstämmer med gällande riktlinjer och standarder.

Märke: **SCHEPPACH**
Art.-beteckning: **STARTER-KIT SBSK4.0**
Art-nr **7909201721**

EU-direktiv:

2014/30/EU, 2014/35/EU, 2011/65/EU*

* Föremålet för försäkran ovan överensstämmer med bestämmelserna i Europaparlamentets och rådets direktiv 2011/65/EU av den 8 juni 2011 om begränsning av användningen av vissa farliga ämnen i elektriska och elektroniska produkter.

Tillämpade standarder:

EN 62841-1:2015/A11:2022 Annex K; EN 60335-1:2012/A15:2021;
EN 60335-2-29:2021/A1:2021; EN 62233:2008;
IEC 62133-2:2017; IEC 62133-2:2017/AMD1:2021;
EN IEC 55014-1:2021; EN IEC 55014-2:2021;
EN IEC 61000-3-2:2019/A1:2021; EN 61000-3-3:2013/A2:2021

Befullmäktigad för dokumentationen:

Simon Schunk
Günzburger Str. 69
D-89335 Ichenhausen
Ichenhausen, 16.10.2023



Simon Schunk
Division Manager Product Center



Andreas Pecher
Head of Project Management

Sisällysluettelo

1	Johdanto	217
2	Tuotteen kuvaus	217
3	Toimituksen sisältö	217
4	Määräystenmukainen käyttö	217
5	Turvallisuusohjeet	218
6	Tekniset tiedot	220
7	Ennen käyttöönottoa	221
8	Käyttö	221
9	Sähköliitäntä	222
10	Puhdistus	222
11	Huolto	222
12	Varastointi	223
13	Varaosien tilaus	223
14	Hävittäminen ja kierrätys	223
15	Takuuehdot – Schepach 20V IXES -sarja	224
16	EU-vaatimustenmukaisuusvakuutus	227

Tuotteessa olevien symbolien selitys

	Huomio! Jos tuotteessa olevia turva-merkintöjä ja varoituksia ei huomioida ja jos turvallisuus- ja käyttöohjeet laiminlyödään, seurauksena voi olla vakavia loukkaantumisia ja jopa kuolema.		Älä heitä tuotetta veteen.
	Lue ja huomioi käyttöohje ja turvallisuusohjeet ennen käyttöönottoa!		Älä altista tuotetta pitkäksi aikaa voimakkaalle auringonsäteilylle, äläkä aseta sitä lämmittimien päälle (enint. 50 °C).
	Suojausluokka II (kaksinkertainen eristys)		Painike lataustilan näyttämiseksi
	Varoke		Lataustilan näyttö
	Tuote on tarkoitettu käyttöön ainoastaan sisätiloissa.		Litiumioniakku
	Älä heitä tuotetta tuleen.		Tuote vastaa voimassa olevia eurooppalaisia direktiivejä.

1 Johdanto

Valmistaja:

Scheppach GmbH
Günzburger Straße 69
D-89335 Ichenhausen

Toivomme sinun viihtyvän uuden tuotteesi parissa. Käyttöohje on tämän tuotteen osa. Siinä on tärkeitä ohjeita turvallisuudesta, käytöstä ja hävittämisestä. Perehdy ennen tuotteen käyttöä kaikkiin käyttö- ja turvallisuusohjeisiin. Käytä tuotetta vain kuten käyttöohjeessa on kuvattu ja ilmoitetuissa käyttö-alueissa. Luovuttaessasi tuotteen kolmannelle osapuolelle liitä kaikki sen asiaperit mukaan.

Huomautus:

Tämän tuotteen valmistaja ei tuotevastuulain mukaan vastaa vahingoista, joita aiheutuu tälle tuotteelle tai tämän tuotteen käytön seurauksena, jos vahinkotapaus liittyy johonkin seuraavista:

- Epäasianmukainen käsittely
- Käyttöohjeen laiminlyönti
- Ulkopuolisten, valtuuttamattomien henkilöiden toimesta tehdyt korjaukset
- Muiden kuin alkuperäisten varaosien asennus ja vaihtaminen
- Määräystenvastainen käyttö
- Sähkölaitteiden rikkoutuminen, mikäli sähkömääräyksiä ja VDE-määräyksiä 0100, DIN 57113 / VDE0113 ei noudateta.

2 Tuotteen kuvaus

1. Akun kiinnitys
2. Latauslaite
3. LED-nauhat
4. Akku
5. Lataustilan näyttö
6. Lukituksen avauspainike
7. Painike lataustilan näyttämiseksi
8. Seinäripustus

3 Toimituksen sisältö



VAROITUS

Tuote ja pakkausmateriaalit eivät ole lasten leikkikaluja!

Lapset eivät saa leikkiä muovipussien, kalvojen tai pienosien kanssa! Vaarana osien joutuminen nieluun ja tukehtuminen!

Kohta	Lukumäärä	Nimike
2.	1 x	Latauslaite 20V 2,4 A (tuotenro 7909201710)
4.	1 x	Akku 20V 4Ah (tuotenro 7909201709)
	1 x	Käyttöohje

4 Määräystenmukainen käyttö

Latauslaite on osa Scheppach 20V IXES sarjaa ja tarkoitettu Scheppach 20V IXES -sarjan akkujen lataamiseen.

Akku on osa Scheppach 20V IXES -sarjaa ja soveltuu käytettäväksi Scheppach 20V IXES -sarjan tuotteiden kanssa. Akkua saa ladata vain Scheppach 20V IXES -sarjan latauslaitteilla.

Tuotetta saa käyttää vain sen käyttötarkoituksen mukaisesti. Kaikki muunlainen käyttö katsotaan määrätystenvastaiseksi käytöksi. Kaikista näin syntyneistä vahingoista ja tapaturmista vastaa käyttäjä, ei valmistaja.

Määräystenmukaiseen käyttöön kuuluu myös turvallisuusohjeiden ja asennusohjeen sekä käyttöohjeessa olevien ohjeiden huomioiminen.

Tuotetta käyttävien ja huoltavien henkilöiden on perehdyttävä tuotteen ohjeisiin ja heillä on oltava tiedot mahdollisista vaaroista.

Jos tuotteeseen tehdään muutoksia, valmistaja ei ota mitään vastuuta siitä aiheutuvista vahingoista.

Tuotetta saa käyttää vain valmistajan alkuperäisillä osilla ja alkuperäisillä lisävarusteilla.

Valmistajan määrittämiä turvallisuus-, työ- ja huoltomääräyksiä ja teknisissä tiedoissa annettuja mittoja on noudatettava.

Huomaa, että tuotteitamme ei ole tarkoitettu kaupalliseen käyttöön, ammatin harjoittamiseen tai teolliseen käyttöön. Takuu ei ole voimassa, jos tuotetta käytetään kaupalliseen tarkoitukseen, käsityöammatin harjoittamiseen tai teollisuudessa tai jossain muussa näitä vastaavassa toiminnassa.

Signaalisanojen selitykset käyttöohjeessa

VAARA

Merkkisana, joka merkitsee välittömästi uhkaavaa vaaratilannetta, joka johtaa kuolemaan tai vakavaan loukkaantumiseen, jos sitä ei vältetä.

VAROITUS

Merkkisana, joka merkitsee mahdollista vaaratilannetta, joka voi johtaa kuolemaan tai vakavaan loukkaantumiseen, jos sitä ei vältetä.

VARO

Merkkisana, joka merkitsee mahdollista vaaratilannetta, joka voi johtaa lievään tai kohtalaiseen loukkaantumiseen, jos sitä ei vältetä.

HUOMIO

Merkkisana, joka merkitsee mahdollista vaaratilannetta, joka voi johtaa tuotteen tai omaisuuden vahingoittumiseen, jos sitä ei vältetä.

5 Turvallisuusohjeet

VAROITUS

Lue kaikki turvallisuusohjeet, ohjeet, kuvaukset ja tekniset tiedot, jotka ovat tämän sähkötyökalun ohessa.

Laiminlyönnit seuraavien ohjeiden noudattamisessa voivat aiheuttaa sähköiskun, tulipalon ja/tai vakavia vammoja.

VARO

Räjähdysvaara!

Älä koskaan lataa ei-ladattavia paristoja.

Säilytä kaikki turvallisuusohjeet ja muut ohjeet myöhempiä tarvetta varten.

Turvallisuusohjeissa käytetty termi "sähköyökalu" tarkoittaa verkkovirralla toimivia sähköyökaluja (joissa on virtajohto) tai akkukäyttöisiä sähköyökaluja (ilman virtajohtoa).

Latauslaitteita koskevia turvallisuusohjeita

HUOMIO

Ota kaikkien käytettävien yhteensopivien tuotteiden käyttöohjeissa olevat turvaohjeet ja muut ohjeet huomioon.

- Tätä tuotetta saavat käyttää vähintään 8-vuotiaat lapset sekä henkilöt, jotka ovat fyysisiltä, aistimillisilta tai henkisiltä kyvyiltään rajoittuneita tai joilla ei ole kokemusta eikä vastaavia tietoja, jos heitä valvotaan ja he ovat saaneet opastuksen laitteen turvalliseen käyttöön ja he ymmärtävät siihen liittyvät vaarat. Lapset eivät saa leikkiä laitteen kanssa. Lapset eivät saa tehdä laitteen puhdistusta tai huoltoa ilman että heitä valvotaan.

Akkuyökalun käyttö ja käsittely

- Lataa akkuja vain valmistajan suosittelemilla latauslaitteilla.** Määrätylle akkutyypille sopivan laturin käyttö voi aiheuttaa tulipalovaaran, jos sitä käytetään erityyppisen akun lataamiseen.
- Käytä sähköyökaluissa vain niille tarkoitettuja akkuja.** Muiden akkujen käyttäminen voi aiheuttaa vammoja ja tulipalovaaran.
- Pidä käyttämättömät akut loitolla klemmareista, kolikoista, avaimista, nauloista, ruuveista tai muista pienistä metalliesineistä, jotka voivat yhdistää akun koskettimet.** Akun koskettimien välinen oikosulku voi aiheuttaa palovammoja tai tulipalon.
- Väärin käsitellystä akusta voi purkautua ulos nestettä. Vältä kosketusta siihen. Jos tapahtuu kosketus, huuhtelee vedellä. Jos nestettä pääsee silmiin, hakeudu lisäksi lääkärin hoitoon.** Ulos purkautuva akkuneste voi aiheuttaa ihoärsytystä tai palovammoja.

Laajennetut turvallisuusohjeet

- **Älä käytä vaurioitunutta akkua tai akkua, johon on tehty muutoksia.** Vaurioituneet akut tai akut, joihin on tehty muutoksia, voivat käyttäytyä ennalta arvaamattomasti ja aiheuttaa tulipalon, räjähdyksen tai loukkaantumisvaaran.
- **Älä altista akkua tulelle tai korkeille lämpötiloille.** Tuli tai yli 130 °C: lämpötilat voivat aiheuttaa räjähdyksen.
- **Noudata kaikkia lataamista koskevia ohjeita äläkä koskaan lataa akkua tai akkuyökalua käyttöohjeessa ilmoitetun lämpötila-alueen ulkopuolella.** Virheellinen lataaminen tai sallitun lämpötila-alueen ulkopuolella lataaminen voi tuhota akun ja lisätä tulipalon vaaraa.
- Varmista ennen käyttöönottoa, että verkkojännite vastaa tyyppikilvessä ilmoitettua käyttöjännitettä.

Huolto

- **Älä koskaan huolla vaurioituneita akkuja.** Kaikki akun tai sen osien huoltotyöt on annettava valmistajan tai valmistajan valtuuttaman huoltopalvelun suoritettavaksi.





Akkulaitteita koskevia erityisiä turvallisuusohjeita

HUOMIO

Ota kaikkien käytettävien yhteensopivien tuotteiden käyttöohjeissa olevat turvaohjeet ja muut ohjeet huomioon.

- **Varmista, että laite on kytketty pois päältä ennen kuin asetat akun paikalleen.** Akun asettaminen päälle kytkettyyn sähkötyökaluun voi johtaa onnettomuuksiin.
- **Lataa akut aina vain sisätiloissa, koska latauslaite on hyväksytty käytettäväksi vain sisällä.** Sähköiskusta aiheutuva vaara.
- **Sähköiskuvaaran pienentämiseksi latauslaitteen pistoke on vedettävä irti pistorasiasta ennen sen puhdistamista.**
- **Älä altista akkua pitkäksi aikaa voimakkaalle auringonsäteilylle, äläkä aseta sitä lämmittimien päälle.** Kuumuus vahingoittaa akkua ja aiheuttaa räjähdysvaaran.
- **Anna lämmenneen akun jäähtyä ennen lataamista.**
- **Älä avaa akkua ja vältä akun mekaanista vahingoittumista.** On olemassa oikosulkuvaara ja voi muodostua sellaisia höyryjä, jotka ärsyttävät hengitysteitä. Hakeudu raittiiseen ilmaan ja käänny lääkärin puoleen.
- **Älä käytä muita kuin valmistajan suosittelemia lisävarusteita.** Muutoin seurauksena voi olla sähköisku tai tulipalo.

6 Tekniset tiedot

Latauslaite	SBC2.4A
Tulo / input 	
Mitoitusjännite	230 – 240 V~ 50 Hz
Mitoitusotto	65 W
Sulake (sisällä)	3,15 A
Lähtö / output 	
Mitoitusjännite	21,5 V 
Mitoitusvirta	2,4 A
Suojausluokka	II (kaksinkertainen eristys)
Akku (Li-Ion)	SBP4.0
Akkukennojen lukumäärä	10
Nimellisjännite	enint. 20 V 
Kapasiteetti	4,0 Ah
Energia	80 Wh
Lämpötila enint.	50 °C
Lämpötila latausvaiheessa	4 °C – 40 °C
Lämpötila käytön aikana	-20 °C – 50 °C
Lämpötila varastoinnissa	0 °C – 45 °C

Oikeus teknisiin muutoksiin pidätetään!

7 Ennen käyttöönottoa

7.1 Latauslaitteen seinäasennus

VAROITUS

- Ennen seinäasennusta on varmistettava, että seinässä ei sijaitse porausreikien kohdalla johtoja ja putkia, jotka voivat vaurioitua.
- Verkkoakaapeli tulee sijoittaa siten, että se ei ole tiellä etkä voi koskaan vahingossa vetää siitä.
- Lapset eivät saa leikkiä tuotteella edes silloin, kun se on ripustettu seinälle.
- Tuotetta ei suositella asennettavaksi ovien taakse tai ovien kääntöalueelle. On olemassa tuotteen irtorepeytymisen tai muiden vaurioiden vaara.

VAROITUS

Tuotetta ei saa koskaan käyttää palavalla alustalla.

VAROITUS

Tuotetta ei saa koskaan asettaa kostealle alustalle.

* = ei sisälly toimitukseen!

Latauslaitteessa on taustapuolella kaksi seinäasennukseen tarkoitettua reikää, joissa on kaksi ruuvia*. Voit ripustaa sen seinälle ottaen huomioon turvallisuusohjeet ja ilmoitetut mitat (ks. kuva 3).

8 Käyttö

8.1 Lataa akku

Lataa akku paikassa, jossa ympäristön lämpötila on 4 °C - 40 °C.

1. Työnnä akku (4) akun kiinnitykseen (1) vasteeseen asti.
2. Työnnä verkkopistoke pistorasiaan. LED-nauha (3) palaa vihreänä.
3. Kun lataus käynnistyy, LED-nauha (3) vilkkuu vihreänä.
4. LED-nauha (3) palaa vihreänä, kun lataus on suoritettu loppuun. Akku (4) on käyttövalmis.

HUOMIO

- Jos LED-nauha vilkkuu punaisena, akku on ylikuumentunut eikä sitä voida ladata.
- Jos LED-nauha vilkkuu vuorotellen punaisena ja vihreänä, akku on viallinen.

5. Vedä akku (4) irti akun kiinnityksestä (1).
6. Odota vähintään 15 minuuttia ennen uutta latausta. Irrota verkkopistoke sitä varten pistorasiasta.

8.2 Akun asettaminen paikoilleen / poistaminen

VARO

Loukkaantumiswaara!

Aseta akku paikoilleen vasta kun akkutyökalu on valmis käyttöön.

Akun asettaminen paikoilleen

1. Työnä akku (4) yhteensopivan akkutyökalan akun kiinnitykseen. Akku (4) lukittuu kuuluvasti.

Akun poistaminen

1. Paina akun (4) lukituksen avauspainiketta (6) ja vedä akku (4) yhteensopivan akkutyökalan akun kiinnityksestä.

8.3 Akun lataustilan tarkistaminen

Lataustilan näyttö (5) osoittaa akun (4) lataustilan.

Akun lataustila näytetään vastaavan LED-valon palamaan syttymisellä.

1. Paina akusta (4) lataustilan näytön (7) painiketta.

Akun LED	Lataustila
punainen-oranssi-vihreä	Akku täynnä
punainen-oranssi	Akku osittain ladattu
punainen	Akku tyhjä

8.4 Käytetyt akut

- Kun käyttöaika lyhentyy oleellisesti, se on merkki akun kulumisesta ja akku on vaihdettava. Käytä vain alkuperäisiä vara-akkuja.
- Ota aina huomioon kulloinkin voimassa olevat turvallisuusohjeet ja määräykset sekä ympäristön-suojelua koskevat ohjeet (ks. "Hävittäminen ja kierrätys").

9 Sähköliitäntä

Liitäntä vastaa asiaankuuluvia Saksan sähkötekniikan liiton (VDE) ja standardoimisliiton (DIN) määräyksiä. Asiakkaan sähköliitännän sekä käytetyn jatkojohdon on vastattava näitä määräyksiä.

9.1 Tärkeitä ohjeita

Akun ylikuumenemisen jälkeen latausvaihe lopetetaan ja latauslaite kytketään pois päältä. Akun jäähtyttyä latauksen voi käynnistää uudelleen.

Kytkenätyyppi Y

Kun verkkoliitäntäjohto on vaihdettava, vaihtaminen on vaarojen välttämiseksi annettava valmistajan tai sen edustajan tehtäväksi.

10 Puhdistus

VAROITUS

Vedä virtapistoke irti pistorasiasta aina ennen kaikkien latauslaitteeseen kohdistuvien töiden aloittamista.

- Puhdista tuote kuivalla liinalla tai siveltimellä.
- Älä käytä vettä tai metallisia esineitä.

11 Huolto

Tuote on huoltovapaa.

12 Varastointi

1. Poista akku tuotteesta pidemmän varastoinnin (esim. talven) ajaksi.
2. Puhdista ja tarkista tuote vaurioiden varalta.
3. Varastoi akku osittain ladatussa tilassa.
4. Tarkista akun lataustila varastoinnin aikana kolmen kuukauden välein.
5. Lataa akkua tarvittaessa.

Varastoi akku pimeässä, kuivassa ja jäätymiseltä suojatussa paikassa lasten ulottumattomissa.

Ihanteellinen varastointilämpötila on 0 °C - 45 °C.

Säilytä tuotetta alkuperäispakkauksessa.

13 Varaosien tilaus

Varaosat / lisätarvikkeet

Akku SBP2.0 tuotenro:	7909201708
Akku SBP4.0 tuotenro:	7909201709
Latauslaite SBC2.4A tuotenro:	7909201710
Latauslaite SBC4.5A tuotenro:	7909201711
Latauslaite SDBC2.4A tuotenro:	7909201712
Latauslaite SDBC4.5A tuotenro:	7909201713

Varaosia ja tarvikkeita saa huoltopalvelustamme. Skannaa sitä varten etusivulla oleva QR-koodi.

14 Hävittäminen ja kierrätys

Pakkausta koskevat ohjeet



Pakkausmateriaalit voidaan kierrättää. Hävitä pakkaus ympäristönsuojelumääräysten edellyttämällä tavalla.

Sähkö- ja elektroniikkalaitteiden käsittelyä koskevan lain tiedot



Sähkö- ja elektroniikkalaitteet eivät kuulu sekajätteisiin, vaan ne on hävitettävä lajiteltuina!

- Käytetyt paristot ja akut, jotka eivät ole laitteeseen kiinteästi asennettuina, on irrotettava vahingoittumattomina ennen laitteen hävittämistä! Niiden hävittämistä säädellään vastaavassa pariston ja akkujen käsittelyä koskevassa laissa.
- Sähkö- ja elektroniikkalaitteiden omistajan tai käyttäjän velvollisuutena on toimittaa laite lain mukaisella tavalla kierrätykseen.
- Loppukäyttäjällä on yksin vastuussa henkilökohtaisten tietojensa poistamisesta laitteesta!
- Yliiviivattua roskalaatikkoa kuvaava symboli tarkoittaa, että sähkö- ja elektroniikkalaitteita ei saa hävittää sekajätteen mukana.
- Sähkö- ja elektroniikkalaitteet voidaan toimittaa veloituksetta seuraaviin paikkoihin:
 - Julkiset hävitys- tai keräyspaikat (esim. kunnallinen kierrätyskeskus)
 - Sähkölaitteita myyvät liikkeet (paikalliset tai verkossa toimivat), jos jälleenmyyjä on veloitettu vastaanottamaan käytettyjä laitteita tai tarjoaa tämän palvelun vapaaehtoisesti.

- Valmistajalle tai lähialueella sijaitsevaan valtuutettuun keräyspaikkaan voidaan uutta laitetta ostamatta palauttaa maksutta enintään kolme samaa laitetyyppiä edustavaa käytettyä sähkölaitetta. Joiden reunan pituus on enintään 25 cm.
- Muut valmistajan ja jälleenmyyjän täydentävät palautusehdot saa kyseisestä asiakaspalvelusta.
- Jos valmistaja toimittaa uuden sähkölaitteen yksityistalouteen, vanha laite voidaan samalla loppukäyttäjän pyynnöstä noutaa ilman veloitusta. Ota tätä varten yhteyttä valmistajan asiakaspalveluun.
- Tämä koskee vain laitteita, jotka asennetaan ja myydään Euroopan Unionin jäsenmaissa ja joihin sovelletaan EU:n direktiiviä 2012/19/EU. Euroopan Unionin ulkopuolisissa maissa käytettyjen sähkö- ja elektroniikkalaitteiden hävittämiseen voidaan soveltaa näistä poikkeavia ehtoja.

Litiumioniakkuja koskevia ohjeita



Irrota akku ennen laitteen hävittämistä!

- Älä laita akkua sekajätteen joukkoon, äläkä viskaa sitä tuleen (räjähdysvaara) tai veteen. Vioittuneet akut voivat vahingoittaa ympäristöä ja terveyttäsi, jos niistä purkautuu ulos myrkyllisiä höyryjä tai nesteitä.
- Violliset tai käytetyt akut on toimitettava kierrätykseen direktiivin 2006/66/EY mukaisesti.
- Toimita laite ja latauslaite käsittelylaitokseen. Käytetyt muovi- ja metalliosat voidaan lajitella ja ohjata kierrätykseen.
- Hävitä akut siten, että niiden jännite on purkautunut. Suosittelemme peittämään navat teipillä oikosululta suojaamiseksi. Älä avaa akkua.
- Hävitä akut paikallisten määräysten mukaisesti. Luovuta akku käytettyjen akkujen keräyskeskukseen, josta se toimitetaan ympäristönsuojelumääräysten mukaiseen kierrätykseen. Kysy neuvoa paikallisesta jättehuoltoyrityksestä.

15 Takuuehdot – Scheppach 20V IXES -sarja

Muutoksen päiväys 11.07.2023

Arvoisa asiakas,

tuotteemme ovat läpäisseet tarkan laaduntarkastuksen. Jos tuotteen toiminnoissa kuitenkin havaitaan puutteita, pahoittelemme sitä syvästi ja pyydämme sinua ottamaan yhteyttä asiakaspalveluumme, jonka osoite on alla. Neuvomme sinua mielellämme myös puhelimitse palvelunumerossa. Seuraavien ohjeiden tarkoituksena on auttaa vahinkotapausten sääntelyssä ja käsittelyssä.

Takuuvaatimusten voimaansaattamisen osalta pätevät seuraavat seikat:

1. **Näissä takuuehdoissa** säädellään uusien tuotteiden ostajille (yksityisille loppukuluttajille) myönnettyjä valmistajan lisätakuita. Tämä takuu ei heikennä lakisääteisiä oikeuksiasi takuun osalta. Niistä vastaa se jälleenmyyjä, jolta tuote on hankittu.
2. **Takuu** koskee ainoastaan ostamassasi uudessa tuotteessa ilmeneviä puutteita, joissa on kyse materiaali- tai valmistusvirheestä, ja se rajoittuu - meidän määrittelymme mukaan - sellaisen puutteen maksuttomaan korjaamiseen tai tuotteen vaihtamiseen (mahdollisesti uudempaan tuotemalliin). Korvattavat tuotteet tai osat siirtyvät meidän omistukseemme. Huomaa, että tuotteitamme ei ole tarkoitettu kaupalliseen käyttöön, ammatin harjoittamiseen tai ammattikäyttöön. Takuuta ei sen vuoksi voida soveltaa tilanteisiin, joissa tuotetta on takuuajan aikana käytetty kaupalliseen tarkoitukseen, ammatin harjoittamiseen tai teollisuudessa tai kun sitä on rasitettu näitä käyttötapoja vastaavalla tavalla.

3. Takuamme ulkopuolelle on rajattu seuraavat tapaukset:

- Tuotteeseen tulevat vahingot, jotka seuraavat asennusohjeen laiminlyönnistä, epäasianmukaisesti tehdystä asennuksesta, käyttöohjeen laiminlyönnistä (esim. liittäminen väärään verkkojännitteeseen tai virtatyyppiin) tai huolto- ja turvallisuusmääräysten laiminlyönnistä tai tuotteen käyttämisestä epäsuotuisissa ympäristöolosuhteissa ja tuotteen puutteellisesta hoidosta ja huollosta.
- Tuotteeseen tulevat vahingot, jotka seuraavat väärinkäytöstä tai epäasianmukaisesta käytöstä (kuten esim. tuotteen ylikuormittaminen tai muiden kuin sallittujen työkalujen tai lisävarusteiden käyttäminen), vieraan materiaalin pääsystä tuotteen sisälle (esim. hiekka, kivet tai pöly), kuljetusvahingot, voiman käytöstä tai ulkoisista vaikutuksista (kuten putoamisesta aiheutuvat vahingot).
- Tuotteeseen tai tuotteen osiin tulevat vahingot, jotka on johdettavissa määräystenmukaiseen, tavalliseen (käyttöön liittyvään) luonnolliseen kulumiseen, ja kulutusosien vahingoittumiseen ja/tai kulumiseen.
- Tuotteessa ilmenevät puutteet, jotka aiheutuvat sellaisten lisä-, laajennus- tai varaosien käytöstä, jotka eivät ole alkuperäisiä osia tai joita ei ole käytetty määräystenmukaisesti.
- Tuotteet, joihin on tehty muutoksia tai modifikaatioita.
- Vähäiset poikkeamat tuotteen oletusominaisuuksissa, jotka ovat tuotteen arvon ja käytettävyyden kannalta merkityksettömiä.
- Tuotteet, joihin on tehty omavaltaisia korjauksia tai jotka on annettu valtuuttamattomien henkilöiden korjattavaksi.
- Kun tuotteessa oleva tunniste tai tuotteen tunnustiedot (koneessa oleva tarra) puuttuu tai on muuttunut lukukelvottomaksi.
- Tuotteet, jotka ovat voimakkaasti likaantuneita ja jotka huoltohenkilöstö sen vuoksi hylkää.
- Vahingonkorvausvaatimukset ja jälki- ja seurausvahingot on yleisesti suljettu tämän takuun ulkopuolelle.

4. **Takuuaika on 5 vuotta** (paristoilla / akuilla 12 kuukautta) ja se alkaa tuotteen ostopäivästä. Alkuperäisessä ostotositteessa oleva päivämäärä on ratkaiseva. Takuuvaatimukset on esitettävä viipymättä sen jälkeen, kun vaatimuksen perusteena oleva seikka on tullut tietoon. Takuuvaatimusta ei voi esittää takuuajan umpeutumisen jälkeen. Tuotteen korjaaminen tai vaihtaminen ei pidennä takuuaikaa, eikä aloita uutta takuuaikaa kyseiselle tuotteelle tai millekään siihen asennetulle varaosalle. Tämä koskee myös paikan päällä käytettäviä palveluja. Kyseinen tuote on toimitettava tai lähetettävä puhdistettuna asiakaspalvelupisteeseen ja sen mukaan on liitettävä kopio ostotositteesta, josta käy ilmi tuotteen nimi ja tiedot ostopäivästä. Jos tuote lähetetään epätäydellisenä, poiketen täydellisestä toimituksen sisällöstä, puuttuvien tarvikkeiden arvo hyvitetään valmistajalle/vähennetään korvausmäärästä, jos tuote vaihdetaan tai jos puute korvataan alennuksella tai maksunpalautuksella. Osittain tai kokonaan purettuja tuotteita ei voida hyväksyä takuutilanteissa. Jos reklamaatio on perusteeton tai se tehdään takuuajan umpeuduttua, ostaja vastaa kuljetuskustannuksista ja kuljetusriskistä. **Ilmoita takuutapauksesta ennakoita huoltopaikkaan.** Yleensä sovitaan, että viallinen tuote ja lyhyt kuvaus viasta lähetetään järjestettynä palautuksena tai -takuuajan ulkopuolisessa korjaustapauksessa - lähetyskulut maksettuna, pakkaus- ja lähteysohjeet huomioiden, alla ilmoitettuun huolto-osoitteeseen.

Varmista, että tuote (mallista riippuen) on turvallisuussyistä tyhjennetty kaikista käyttöaineista, kun se palautetaan. Huoltokeskuksemme lähetettävän tuotteen on oltava pakattuna siten, että reklamoidun tuotteen vahingoittuminen kuljetuksen aikana vältetään. Korjaamisen / vaihtamisen jälkeen tuote palautetaan sinulle veloituksetta. Jos tuotteita ei voida korjata tai vaihtaa, se voidaan harkintamme mukaan korvata rahasummalla, joka vastaa enintään puutteellisen tuotteen ostohintaa vähennettynä kulumista vastaavalla hyvityksellä. Tämä takuu koskee vain yksityisiä ensiostajia eikä se ole luovutettavissa tai siirrettävissä.

5. **Takuuajan pidentäminen 10 vuoteen:** Scheppach tarjoaa Scheppach 20V -sarjan tuotteille lisäksi takuun pidentämisen 5 vuodella. Näin näiden tuotteiden takuu aika pidentyy 10 vuoteen. Paristot / akut, latauslaitteet ja lisävarusteet on suljettu tämän mahdollisuuden ulkopuolelle. Voit hyödyntää tämän takuun pidennyksen rekisteröimällä tähän mallistoon kuuluvan Scheppach-tuotteesi viimeistään 30 päivän kuluessa ostopäivästä internet-osoitteessa <https://garantie.scheppach.com>. Onnistuneen online-rekisteröinnin jälkeen saat vahvistuksen tuotekohtaisesta takuun pidennyksestä.
6. Takuuvaatimuksesi **voimaansaattamiseksi sinun tulee ottaa yhteyttä huoltokeskukseemme.** Suosittelemme käyttämään tätä varten lomakettamme, joka löytyy kotisivuiltamme: <https://www.scheppach.com/de/service>
Älä lähetä meille tuotteita ottamatta ensin yhteyttä ja sopimatta asiasta ensin huoltokeskukseemme kanssa.
Tämän takuun hyödyntäminen edellyttää ehdottomasti yhteyden ottamista huoltokeskukseemme. Takuuvaatimukset on esitettävä takuuajan aikana 14 päivän kuluessa puutteen toteamisesta. Tätä varten tarvitaan alkuperäinen ostosite ja tarvittaessa vahvistus tuotekohtaisesta takuun pidennyksestä.
7. **Käsittelyaika** - Yleensä käsittelemme reklamaatiot 14 päivän kuluessa niiden saapumisesta huoltokeskukseemme. Jos mainittu käsittelyaika poikkeustapauksissa ylittyy, ilmoitamme siitä sinulle hyvissä ajoin.
8. **Kulutusosat on suljettu takuun ulkopuolelle!** - Kulutusosia ovat: a) mukana toimitetut lisäakut ja/tai asennetut paristot/akut ja b) kaikki mallikohtaiset kulutusosat (muun muassa hihnat, sahanterät, käyttötyökalut, hiomalaikat, suodattimet, hiiliharjat jne., katso käyttöohje). Takuun ulkopuolelle on suljettu syväpurkautuneet paristot tai akut tai sellaiset akut/paristot, joiden kotelo tai navat ovat vahingoittuneet.
9. **Kustannusarvio** - Takuun ulkopuolelle rajattuja tuotteita tai tuotteita, joiden takuu aika on päättynyt, korjaamme laskua vastaan. Voit pyytää huoltokeskuksestamme kustannusarvion viallisten tuotteiden korjaamisesta ja tarvittaessa tilata korjauksen kirjallisesti (postitse, sähköpostitse). Ilman korjauksen tilaamista käsittelyä ei jatketa.
10. **Muita vaatimuksia** kuin edellä mainittuja ei hyväksytä.

Takuuehdot pätevät vain reklamaation tekemisen ajankohtana voimassa olevassa muodossa, joka voidaan tarkistaa kotisivuiltamme (www.scheppach.com). Käännösten osalta saksankielinen versio on ratkaiseva.

Scheppach GmbH · Günzburger Str. 69 · 89335 Ichenhausen (Saksa)

Puhelin: +800 4002 4002 · Sähköposti: customerservice.FI@scheppach.com ·

Internet: <https://www.scheppach.com>

Pidätämme oikeuden tehdä milloin tahansa muutoksia näihin takuuehtoihin ilman etukäteisilmoitusta.

16 EU-vaatimustenmukaisuusvakuutus

Alkuperäisen vaatimustenmukaisuusvakuutuksen käännös

Valmistaja:

Scheppach GmbH
Günzburger Straße 69
D-89335 Ichenhausen

Vakuutamme omalla vastuullamme, että tässä kuvattu tuote täyttää voimassa olevien direktiivien ja standardien määräykset.

Merkki: **SCHEPPACH**
Tuotenimike: **STARTER-KIT SBSK4.0**
Art. nro **7909201721**

EU-direktiivit:

2014/30/EU, 2014/35/EU, 2011/65/EU*

* Yllä kuvattu vakuutuksen kohde täyttää tiettyjen vaarallisten aineiden käytön rajoittamisesta sähkö- ja elektroniikkalaitteissa 8. kesäkuuta 2011 annetun Euroopan parlamentin ja neuvoston direktiivin 2011/65/EU määräykset.

Sovelletut standardit:

EN 62841-1:2015/A11:2022 Annex K; EN 60335-1:2012/A15:2021;
EN 60335-2-29:2021/A1:2021; EN 62233:2008;
IEC 62133-2:2017; IEC 62133-2:2017/AMD1:2021;
EN IEC 55014-1:2021; EN IEC 55014-2:2021;
EN IEC 61000-3-2:2019/A1:2021; EN 61000-3-3:2013/A2:2021

Asiakirja-aineiston kokoamisesta vastaava valtuutettu edustaja:

Simon Schunk
Günzburger Str. 69
D-89335 Ichenhausen
Ichenhausen, 16.10.2023



i. V. Simon Schunk

Division Manager Product Center



i. V. Andreas Pecher
Head of Project Management

Indholdsfortegnelse

1	Indledning	229
2	Produktbeskrivelse	229
3	Leveringsomfang	229
4	Tilsluttet brug	229
5	Sikkerhedsforskrifter	230
6	Tekniske data	232
7	Før ibrugtagning	233
8	Betjening	233
9	Elektrisk tilslutning	234
10	Rengøring	234
11	Vedligeholdelse	235
12	Opbevaring	235
13	Bestilling af reservedele	235
14	Bortskaffelse og genanvendelse	235
15	Garantivilkår – Scheppach 20V IXES-serie	236
16	EU-overensstemmelseserklæring	239

Forklaring til symbolerne på produktet

	Pas på! Tilslidesættelse af sikkerhedsskiltene og advarselsinstruktionerne på produktet og tilslidesættelse af sikkerheds- og betjeningsinstruktionerne kan føre til alvorlige personskader eller endog død.		Produktet må ikke kastes i vand.
	Læs og overhold brugsanvisningen og sikkerhedsforskrifterne før ibrugtagning!		Produktet må ikke udsættes for stærkt sollys i længere perioder eller placeres på radiatorer (maks. 50°C).
	Beskyttelsesklasse II (dobbeltisoleret)		Knap til ladetilstandsvisning
	Sikring		Ladetilstandsvisning
	Produktet er kun egnet til brug indendørs.		Litium-ion-batteri
	Produktet må ikke kastes på ild.		Produktet opfylder gældende EU-direktiver.

1 Indledning

Producent:

Scheppach GmbH

Günzburger Straße 69

D-89335 Ichenhausen, Tyskland

Vi ønsker dig rigtig god fornøjelse og held og lykke med arbejdet med dit nye produkt. Brugsanvisningen er en del af dette produkt. Den indeholder vigtige anvisninger vedr. sikkerhed, brug og bortskaffelse. Inden du benytter produktet, skal du sørge for at blive fortrolig med alle betjenings- og sikkerhedsanvisninger. Produktet må kun benyttes som beskrevet og kun til det tilsigtede anvendelsesformål. Hvis produktet overdrages til tredjepart, skal alle tilhørende dokumenter følge med.

Bemærk:

Iht. gældende lov om produktansvar hæfter producenten af dette produkt ikke for skader, der opstår på eller i forbindelse med dette produkt i forbindelse med:

- Forkert behandling
- Tilsidesættelse af brugsanvisningen
- Reparation foretaget af tredjepart og/eller af ikke-autoriserede fagfolk
- Montering og udskiftning af uoriginale reservedele
- Utilsigtet brug
- Svigt af det elektriske anlæg som følge af tilsidesættelse af de elektriske forskrifter og VDE-bestemmelserne 0100, DIN 57113 / VDE0113.

2 Produktbeskrivelse

1. Batteriholder
2. Oplader
3. LED-striber
4. Batteri
5. Ladetilstandsvisning
6. Frigørelsesknap
7. Knap til ladetilstandsvisning
8. Vægophængning

3 Leveringsomfang



ADVARSEL

Produkt og emballeringsmaterialer er ikke legetøj!

Børn må ikke lege med plastposer, folie og smådele! Fare for slugning og kvælning!

Pos.	Stk.	Betegnelse
2.	1 x	Oplader 20V 2,4 A (art.-nr. 7909201710)
4.	1 x	Batteri 20V 4Ah (art.-nr. 7909201709)
	1 x	Brugsanvisning

4 Tilsigtet brug

Opladeren er en del af Scheppach 20V IXES-serien og er beregnet til opladning af batterier i Scheppach 20V IXES-serien.

Batteriet er en del af Schepach 20V IXES-serien og kan bruges med produkter i Schepach 20V IXES-serien. Batteriet må kun oplades med opladere i Schepach 20V IXES-serien.

Produktet må kun bruges til det fastlagte formål. Enhver anden form for brug falder uden for tilsigtet brug. Brugeren, ikke producenten, bærer ansvaret for materielle skader eller personskader af enhver art, der måtte opstå som følge heraf.

Tilsigtet anvendelse omfatter også overholdelse af sikkerhedsforskrifterne og monteringsvejledningen samt driftsanvisningerne i brugsanvisningen.

Personer, der anvender og vedligeholder produktet, skal være fortrolige med dette og være informeret om mulige farer.

Hvis der foretages ændringer ved produktet, bortfalder producentens ansvar for deraf følgende skader.

Produktet må kun bruges med originale dele og originalt tilbehør fra producenten.

Producentens forskrifter vedrørende sikkerhed, arbejdsmåde og vedligeholdelse samt målene, som er angivet i de tekniske data, skal overholdes.

Vær opmærksom på, at vores produkter ikke er konstrueret til erhvervsmæssig, håndværkermæssig eller industriel brug. Vi fraskriver os ansvaret, hvis produktet bruges i erhvervs-, håndværks- eller industrivirksomheder samt til lignende arbejde.

Forklaring til signalord i brugsanvisningen

FARE

Signalord til angivelse af en overhængende farlig situation, som, hvis den ikke undgås, vil medføre død eller alvorlig personskade.

ADVARSEL

Signalord til angivelse af en potentielt farlig situation, som, hvis den ikke undgås, kan medføre død eller alvorlig personskade.

FORSIGTIG

Signalord til angivelse af en potentielt farlig situation, som, hvis den ikke undgås, kan medføre mindre eller moderat personskade.

PAS PÅ

Signalord til angivelse af en potentielt farlig situation, som, hvis den ikke undgås, kan medføre materielle skader på produktet eller ejendom/besiddelse.

5 Sikkerhedsforskrifter

ADVARSEL

Læs alle sikkerhedsforskrifter, anvisninger, illustrationer og tekniske data, der følger med dette elværktøj.

Følges de følgende instruktioner ikke nøje som beskrevet, kan dette føre til elektrisk stød, brand og/eller alvorlige personskader.

FORSIGTIG
Eksplosionsfare!

Ikke-genopladelige batterier må aldrig oplades.

Opbevar alle sikkerhedsforskrifter og anvisninger til fremtidig brug.

Udtrykket "elværktøj", der er anvendt i sikkerhedsforskrifterne, henviser til strømnet-drevne elværktøjer (med strømnetkabel) eller til batteridrevne elværktøjer (uden strømnetkabel).

Sikkerhedsforskrifter for opladere**PAS PÅ**

Følg sikkerhedsinstruktionerne og instruktionerne i brugsanvisningen til alle kompatible produkter, du bruger.

- Dette produkt kan bruges af børn fra 8 år samt af personer med begrænsede fysiske, sensoriske eller psykiske evner eller manglende erfaring og viden, hvis de overvåges eller er blevet instrueret i en sikker brug af produktet og har forstået de farer, der er forbundet hermed. Børn må ikke lege med produktet. Rengøring og brugervedligeholdelse må ikke udføres af børn uden opsyn.

Anvendelse og behandling af batteriværktøjet

- Oplad kun batterierne med opladere anbefalet af producenten.** Opladere designet til en bestemt type batterier udgør brandfare, hvis de bruges sammen med andre batterier.
- I elværktøjet må der kun bruges batterier, som er beregnet til dette værktøj.** Brug af andre batterier kan føre til skader og risiko for brand.
- Når batteriet ikke er i brug, skal det holdes væk fra papirclips, mønter, nøgler, søm, skruer eller andre små metalgenstande, der kan forårsage kortslutning mellem kontakterne.** Kortslutning mellem batterikontakterne kan resultere i forbrænding eller brand.
- Ved forkert brug kan der lække væske fra batteriet. Undgå at komme i kontakt med denne væske. Ved tilfældig kontakt skal der skylles efter med vand. Hvis man får væske i øjnene, skal man desuden kontakte læge.** Udløbet batterivæske kan forårsage hudirritation eller forbrænding.

Udvide sikkerhedsforskrifter

- **Beskadigede eller modificerede batterier må ikke benyttes.** Beskadigede eller modificerede batterier kan opføre sig uforudsigeligt og føre til brand, eksplosion eller risiko for personskade.
- **Udsæt ikke batterier for ild eller høje temperaturer.** Ild eller temperaturer over 130°C kan forårsage eksplosion.
- **Følg alle opladningsinstruktioner, og oplad aldrig batteriet eller det batteridrevne værktøj uden for det temperaturområde, der er angivet i brugsanvisningen.** Forkert opladning eller opladning uden for det tilladte temperaturområde kan ødelægge batteriet og øge risikoen for brand.
- **Sørg inden ibrugtagning for, at netspændingen stemmer overens med driftsspændingen på type-skiltet.**

Service

- **Beskadigede batterier må aldrig serviceres.** Al vedligeholdelse af batterier må kun udføres af producenten eller på autoriserede servicecentre.

Specielle sikkerhedsforskrifter for batteridrevne apparater

PAS PÅ

Følg sikkerhedsinstruktionerne og instruktionerne i brugsanvisningen til alle kompatible produkter, du bruger.

- **Se til, at apparatet er slukket, inden batteriet isættes.** Isætning af et batteri i et tændt elværktøj kan resultere i ulykker.
- **Oplad kun batterierne indendørs, da opladeren kun er beregnet til dette formål. Fare for elektrisk stød.**
- **For at reducere risikoen for elektrisk stød skal opladeren tages af stikkontakten, før den rengøres.**
- **Batteriet må ikke udsættes for stærkt sollys i længere perioder eller placeres på radiatorer.** Kraftig varme skader batterier og udgør eksplosionsfare.
- **Lad et opvarmet batteri køle af før opladning.**
- **Åbn ikke batteriet, og undgå at påføre batteriet mekaniske skader.** Der er risiko for kortslutning, og der kan slippe dampe ud, som irriterer luftvejene. Sørg for frisk luft, og kontakt desuden læge.
- **Brug ikke tilbehør, der ikke er anbefalet af producenten.** Dette kan føre til elektrisk stød eller brand.

6 Tekniske data

Oplader	SBC2.4A
Indgang / input	
Mærkespænding	230 – 240 V~ 50 Hz
Mærkeforbrug	65 W
Sikring (intern)	3,15 A
Udgang / output	
Mærkespænding	21,5 V
Mærkestrøm	2,4 A
Beskyttelsesklasse	II (dobbelt isolering)
Batteri (Li-ion)	SBP4.0
Antal battericeller	10
Mærkespænding	maks. 20 V
Kapacitet	4,0 Ah
Energi	80 Wh
Temperatur maks.	50 °C
Temperatur ladeprocess	4°C – 40°C
Temperatur drift	-20°C – 50°C
Temperatur opbevaring	0°C – 45°C

Forbehold for tekniske ændringer!

7 Før ibrugtagning

7.1 Vægmontering oplader



ADVARSEL

- Inden vægmontering skal det udelukkes, at der i væggen i området med borehullerne findes ledninger, som kan blive beskadiget.
- Udlæg netledningen således, at den ikke blokerer for dig, og så ingen kan komme til at trække i den ved et uheld.
- Børn må ikke lege med produktet, heller ikke hvis det hænger på væggen.
- Montering bag døre og disses svingområde frarådes, da der er risiko for, at produktet kan blive revet ned eller blive beskadiget på anden måde.



ADVARSEL

Produktet må aldrig benyttes på brændbart underlag.



ADVARSEL

Produktet må aldrig anbringes på en fugtig overflade.

* = medfølger ikke!

Opladeren har to huller på bagsiden til vægmontering med to skruer*. Du kan hænge den på en væg under hensyntagen til sikkerhedsinstruktionerne og de angiv mål (se fig. 3).

8 Betjening

8.1 Opladning af batteri

Oplad batteriet ved en omgivelsestemperatur fra 4°C til 40°C.

1. Skub batteriet (4) helt ind i batteriholderen (1).
2. Sæt netstikket i stikkontakten. LED-striberne (3) lyser grønt.
3. Så snart ladeprocessen starter, blinker LED-striberne (3) grønt.
4. LED-striberne (3) lyser grønt, når ladeprocessen er afsluttet. Batteriet (4) er klar til brug.

PAS PÅ

- Hvis LED-striberne blinker rødt, betyder det, at batteriet overophedet og må ikke oplades.
 - Hvis LED-striberne blinker skiftevist rødt og grønt, betyder det, at batteriet er defekt.
5. Tag batteriet (4) ud af batteriholderen (1).
 6. Vent mindst 15 min med at foretage en ny ladeprocess. For at gøre dette skal du trække netstikket ud af stikkontakten.

8.2 Isætning/udtagning af batteri

FORSIGTIG

Fare for personskade!

Batteriet må først isættes, når det batteridrevne værktøj er klargjort til brug.

Isætning af batteri

1. Skub batteriet (4) ind i batteriholderen i det kompatible batteridrevne værktøj. Batteriet (4) går hørbart i indgreb.

Udtagning af batteri

1. Tryk på frigørelsesknappen (6) for batteriet (4), og træk batteriet (4) ud af batteriholderen i det kompatible batteridrevne værktøj.

8.3 Kontrol af batteriets ladetilstand

Ladetilstandsvisningen (5) signaliserer batteriets (4) ladetilstand.

Batteriets ladetilstand vises ved, at den pågældende LED-lampe lyser.

1. Tryk på knappen til ladetilstandsvisningen (7) på batteriet (4).

LED på batteriet	Ladetilstand
rød-orange-grøn	Batteri fuldt opladet
rød-orange	Batteri delvist opladet
rød	Batteri afladet

8.4 Udtjente batterier

- En markant reduceret driftstid trods opladning indikerer, at batteriet er udtjent og skal udskiftes. Brug kun originale reservebatterier.
- Overhold under alle omstændigheder de gældende sikkerhedsforskrifter samt bestemmelser og informationer om miljøbeskyttelse (se "Bortskaffelse og genbrug").

9 Elektrisk tilslutning

Tilslutningen opfylder de relevante VDE- og DIN-bestemmelser. Nettilslutningen hos kunden samt den anvendte forlængerledning skal opfylde disse forskrifter.

9.1 Vigtige anvisninger

Hvis batteriet overophedes, stopper ladeprocessen, og opladeren slukkes. Når batteriet er kølet af, kan ladeprocessen genoptages.

Tilslutningstype Y

Hvis det bliver nødvendigt at udskifte nettilslutningsledningen, skal dette udføres af producenten eller dennes repræsentant for at undgå, at sikkerheden bringes i fare.

10 Rengøring

ADVARSEL

Træk altid netstikket ud af stikkontakten, før der udføres enhver form for arbejde på opladeren.

- Rengør produktet med en tør klud eller en pensel.
- Undlad brug af vand eller metalliske genstande.

11 Vedligeholdelse

Produktet er vedligeholdelsesfrit.

12 Opbevaring

1. Fjern batteriet fra produktet før opbevaring i længere tid (f.eks. overvintring).
2. Rengør og kontrollér produktet for skader.
3. Opbevar batteriet i delvist opladet tilstand.
4. I opbevaringsperioden skal man kontrollere batteriets ladetilstand hver tredje måned.
5. Oplad batteriet ved behov.

Opbevar batteriet på et mørkt, tørt og frostfrit sted uden uautoriseret adgang.

Den optimale opbevaringstemperatur er mellem 0 og 45°C.

Opbevar produktet i den originale emballage.

13 Bestilling af reservedele

Reservedele/tilbehør

Batteri SBP2.0 artikel-nr.:	7909201708
Batteri SBP4.0 artikel-nr.:	7909201709
Oplader SBC2.4A artikel-nr.:	7909201710
Oplader SBC4.5A artikel-nr.:	7909201711
Oplader SDBC2.4A artikel-nr.:	7909201712
Oplader SDBC4.5A artikel-nr.:	7909201713

Reservedele og tilbehør fås hos vores service-center. Dette gøres ved at scanne QR-koden på forsiden.

14 Bortskaffelse og genanvendelse

Oplysninger om emballage



Emballeringsmaterialerne er genanvendelige. Emballage skal bortskaffes jf. gældende miljøregler.

Oplysninger om loven om brugt elektrisk og elektronisk udstyr (elskrot)



Brugt elektrisk og elektronisk udstyr (elskrot) hører ikke til husholdningsaffaldet, men skal indsamles og/eller bortskaffes separat!

- Brugte (genopladelige) batterier, der ikke er permanent installeret i et brugt apparat, skal udtages i intakt tilstand inden aflevering! Sådanne batterier skal bortskaffes i henhold til batteriloven.
- Ejere og/eller brugere af elektriske og elektroniske apparater er juridisk forpligtet til at returnere sådanne efter brug.
- Slutbrugeren er eneansvarlig for at slette sine personlige oplysninger på det brugte apparat, der skal bortskaffes!
- Symbolet med den overstregede skraldespand betyder, at brugte elektriske og elektroniske apparater (elskrot) ikke må bortskaffes sammen med husholdningsaffald.

- Brugte elektriske og elektroniske apparater (elskrot) kan afleveres gratis på følgende steder:
 - Offentlige bortskaffelses- og/eller indsamlingssteder (f.eks. kommunale genbrugsstationer)
 - Salgssteder for elektroniske apparater (fysiske butikker og online), forudsat at forhandleren er forpligtet til at tage sådanne apparater retur - eller tilbyder dette frivilligt.
 - Du kan gratis aflevere op til tre brugte elektriske apparater pr. apparattype, med en maksimal kantlængde på 25 centimeter, hos producenten uden først at skulle købe et nyt apparat hos samme, eller du kan aflevere sådanne apparater på et andet autoriseret indsamlingssted i dit nærområde.
 - Du kan indhente yderligere tilbagetagningsbetingelser hos producenten og distributører hos disses respektive kundeservice.
- Hvis et nyt elektrisk apparat leveres af producenten til en privat husstand, kan producenten foranledige, at det gamle elektriske apparat afhentes gratis efter anmodning fra slutbrugeren. For at gøre dette skal du kontakte producentens kundeservice.
- Disse erklæringer gælder kun for apparater, der installeres og sælges i landene i EU, og som er underlagt det europæiske direktiv 2012/19/EU. I lande uden for EU kan der gælde forskellige regler for bortskaffelse af brugte elektriske og elektroniske apparater (elskrot).

Oplysninger om (genopladelige) lithium-ion-batterier

Batteriet skal fjernes inden bortskaffelse af apparatet!



- Smid ikke batteriet i husholdningsaffaldet, på et bål (eksplosionsfare) eller i vandet. Beskadigede batterier kan skade miljøet og dit helbred, hvis giftige dampe eller væsker slipper ud.
- Defekte eller brugte batterier skal genvindes iht. direktivet 2006/66/EF.
- Apparatet og opladeren må kun afleveres på en genbrugsstation. De anvendte plast- og metaldele kan adskilles efter type og dermed genbruges.
- Batterierne skal bortskaffes i afladet tilstand. Vi anbefaler, at man tildækker polerne med tape for at beskytte mod kortslutning. Forsøg ikke at åbne batteriet.
- Bortskaf batterierne i henhold til de lokale bestemmelser. Batterierne skal afleveres på en genbrugsstation med henblik på miljøvenligt genbrug. Forhør dig hos kommunen.

15 Garantivilkår – Schepbach 20V IXES-serie

Revisionsdato 11.07.2023

Kære kunde,

vores produkter er underlagt streng kvalitetskontrol. Skulle et produkt alligevel ikke fungere korrekt, beklager vi dette meget og beder dig kontakte vores kundeservice, der er angivet på garantikortet. Vi hjælper dig også gerne telefonisk via servicenummeret. Formålet med følgende oplysninger er at hjælpe dig med at behandle og løse problemer problemfrit i tilfælde af skader.

For at kunne fremsætte garantikrav gælder følgende:

1. **Disse garantivilkår** regulerer vores yderligere producentgaranti for købere (private slutbrugere) af nye produkter. De lovpligtige garantikrav påvirkes ikke af denne garanti. Den forhandler, som du har købt produktet af, er ansvarlig for disse.
2. **Garantien** omfatter udelukkende fejl eller mangler i nye produkter, som du har købt, og som skyldes en materiale- eller fabriktionsfejl og begrænser sig - efter vores skøn - til gratis reparation af sådanne fejl eller mangler eller ombygning af produktet (evt. også ombygning med en nyere model). Erstatte produkter eller dele overgår til vores ejendom. Vær opmærksom på, at vores produkter ikke er konstrueret til erhvervs- eller håndværksmæssig eller professionel brug. En garantisag kan derfor ikke komme på tale, hvis produktet har været brugt i erhvervs-, håndværks- eller industrivirksomheder inden for garantiperioden eller har været udsat for tilsvarende belastninger.

3. Følgende er ikke omfattet af vores garanti:

- Skader på produktet forårsaget af tilsidesættelse af monteringsvejledningen, ukorrekt installation, tilsidesættelse af brugsanvisningen (f.eks. tilslutning til forkert netspænding eller strømtype) eller vedligeholdelses- og sikkerhedsbestemmelserne eller ved brug af produktet under uegnede miljøforhold samt mangel på pleje og vedligeholdelse.
- Skader på produktet forårsaget af misbrug eller forkert brug (som f.eks. overbelastning af produktet eller brug af uautoriseret værktøj eller tilbehør), indtrængning af fremmedlegemer i produktet (som f.eks. sand, sten eller støv), transportskader, brug af vold eller eksterne påvirkninger (som f.eks. skader forårsaget af fald).
- Skader på produktet eller dele af produktet, der skyldes tilsigtet, normal (driftsbetingede) eller anden naturlig slitage samt skader og/eller slitage på sliddele.
- Fejl og mangler ved produktet forårsaget af brug af tilbehør, supplerende eller reservedele, der ikke er originale dele eller ikke anvendes som tilsigtet.
- Produkter, hvorpå der er foretaget ændringer eller modifikationer.
- Mindre afvigelser fra den ønskede beskaffenhed, som er irrelevante for produktets værdi og anvendelighed.
- Produkter, på hvilke der er udført uautoriserede reparationer eller indgreb, især af uautoriseret tredjepart.
- Hvis mærkningen på produktet eller produktets identifikationsoplysninger (maskinmærkat) mangler eller er ulæselig.
- Produkter, der er stærkt forurenet og derfor afvises af servicepersonalet.
- Erstatningskrav og følgeskader er generelt udelukket fra denne garanti.

4. **Garantiperioden** er normalt **5 år** (12 måneder for (genopladelige) batterier) og begynder fra og med produktets købsdato. Datoen på den originale købskvittering er afgørende. Garantikrav skal fremsættes, så snart fejlen/manglen konstateres. Fremsættelse af garantikrav efter garantiperiodens udløb er udelukket. Reparation eller ombytning af produktet medfører ikke en forlængelse af garantiperioden, ligesom denne service heller ikke indleder en ny garantiperiode for produktet eller for installerede reservedele. Dette gælder også ved en kort beskrivelse af fejlen fremsendes til nedenstående produkt skal forelægges for eller fremsendes til kundeservice i rengjort stand sammen med en kopi af købskvitteringen - som skal indeholde oplysninger om købsdato og produktbetegnelse. Hvis et produkt fremsendes i ufuldstændig stand uden det komplette leveringsomfang, vil det manglende tilbehør blive krediteret/fratrullet, hvis produktet ombyttes eller refunderes. Delvist eller helt adskilte produkter kan ikke accepteres som garantikrav. Er reklamationen uberettiget og/eller uden for garantiperioden, afholder køber som udgangspunkt transportomkostningerne og -risikoen. **Garantikrav bedes anmeldt på forhånd til servicecenteret (se nedenfor).** Som udgangspunkt aftales det, at det defekte produkt med en kort beskrivelse af fejlen fremsendes til nedenstående serviceadresse via organiseret returnering eller - i tilfælde af reparation uden for garantiperioden - med tilstrækkelig porto under hensyntagen til relevante retningslinjer for emballage og forsendelse. **Sørg venligst for, at produktet af sikkerhedsmæssige årsager (afhængigt af model) er fri for alle driftsstoffer, når det returneres.** Produktet, der sendes til vores servicecenter, skal emballeres på en sådan måde, at skader på det reklamerede produkt undgås under transporten. Så snart reparationen/ombytningen er udført, returnerer vi varen gratis til dig. Hvis produkter ikke kan repareres eller ombyttes, kan vi efter eget skøn refundere et beløb op til købsprisen for det defekte produkt med fradrag for slitage. Disse garantier gælder kun for den oprindelige private køber og kan ikke tildeles eller overdrages.

5. **Forlængelse af garantiperioden til 10 år:** Scheppach tilbyder en yderligere garantiforlængelse på 5 år på produkter i Scheppach 20V-serien. Garantiperioden for disse produkter er således i alt 10 år. Undtaget herfra er (genopladelige) batterier, opladere og tilbehør. Du kan benytte dig af denne garantiudvidelse ved at registrere dit Scheppach-produkt herfra online på <https://Garantie.scheppach.com> senest 30 dage fra købsdatoen. Efter udført online-registrering modtager du en bekræftelse på den varerelaterede garantiforlængelse.
6. **Til fremsættelse af garantikrav bedes du kontakte vores service-center.**
Du bedes venligst benytte formularen på vores websted: <https://www.scheppach.com/de/service>
Undlad venligst at tilsende os produkter uden først at kontakte os og registrere dig hos vores servicecenter.
For at kunne fremsætte garantikrav er det en ufravigelig forudsætning, at du først kontakter vores servicecenter. Garantikrav skal fremsættes senest 14 dage efter, at fejlen eller manglen er konstateret, og inden garantiperioden udløber. Dette kræver det originale købsbevis og, hvis relevant, bekræftelse af den varerelaterede garantiforlængelse.
7. **Behandlingstid** - Vi behandler som udgangspunkt reklamationer inden for 14 dage efter modtagelsen i vores servicecenter. Hvis den oplyste behandlingstid i særlige tilfælde skulle blive overskredet, informerer vi dig i god tid.
8. **Sliddele er generelt ikke omfattet af garantien!** - Sliddele er: a) medfølgende, påmonterede og/eller installerede (genopladelige) batterier og b) alle modelafhængige sliddele (bl.a. remme, savklinger, indsatsværktøjer, slibeskiver, filtre, kulbørster osv.; se brugsanvisningen). Undtaget fra garantien er batterier, der er dybafladet eller har beskadigede huse og/eller batteripoler.
9. **Prisoverslag** - Vi kan reparere produkter, der ikke (længere) er dækket af garantien, mod beregning. På forespørgsel hos vores servicecenter kan du fremsende de defekte produkter for at få et prisoverslag og evt. skriftligt anmode servicecentret om at foretage reparation (pr. post, e-mail). Der vil ikke blive foretaget yderligere behandling uden din anmodning om reparation.
10. **Andre krav**, end de ovennævnte kan ikke fremsættes.

Garantivilkårene gælder kun i den version, der er gældende på tidspunktet for reklamationen og kan findes på vores websted (www.scheppach.com) . Ved oversættelser er den tyske version altid gældende.

Scheppach GmbH · Günzburger Str. 69 · 89335 Ichenhausen (Tyskland)

Telefon: +800 4002 4002 · E-Mail: customerservice.DK@scheppach.com ·

Internet: <https://www.scheppach.com>

Vi forbeholder os retten til at foretage ændringer i disse garantivilkår til enhver tid uden forudgående varsel.

16 EU-overensstemmelseserklæring

Original overensstemmelseserklæring

Producent:

Scheppach GmbH
Günzburger Straße 69
D-89335 Ichenhausen, Tyskland

Vi erklærer under eget ansvar, at det her beskrevne produkt overholder de gældende direktiver og standarder.

Mærke: **SCHEPPACH**
Art.-betegnelse: **STARTSÆT SBSK4.0**
Art.-nr. **7909201721**

EU-direktiver:

2014/30/EU, 2014/35/EU, 2011/65/EU*

* Genstanden, der beskrives ovenfor i erklæringen, opfylder forskrifterne i Europa-Parlamentets og Rådets direktiv 2011/65/EU af 8. juni 2011 om begrænsning af anvendelsen af visse farlige stoffer i elektrisk og elektronisk udstyr.

Anvendte standarder:

EN 62841-1:2015/A11:2022 tillæg K; EN 60335-1:2012/A15:2021;
EN 60335-2-29:2021/A1:2021; EN 62233:2008;
IEC 62133-2:2017; IEC 62133-2:2017/AMD1:2021;
EN IEC 55014-1:2021; EN IEC 55014-2:2021;
EN IEC 61000-3-2:2019/A1:2021; EN 61000-3-3:2013/A2:2021

Dokumentationsansvarlig:

Simon Schunk
Günzburger Str. 69
D-89335 Ichenhausen, Tyskland
Ichenhausen, 16.10.2023



Simon Schunk
Division Manager Product Center



Andreas Pecher
Head of Project Management

Innholdsfortegnelse

1	Innledning	241
2	Produktbeskrivelse	241
3	Leveringsomfang	241
4	Tiltent bruk	241
5	Sikkerhetsinstruksjoner	242
6	Tekniske data	244
7	Før idriftsetting	245
8	Betjening	245
9	Elektrisk tilkobling	246
10	Rengjøring	246
11	Vedlikehold	246
12	Lagring	247
13	Bestilling av reservedeler	247
14	Kassering og gjenvinning	247
15	Garantibetingelser – Schepbach 20V IXES serie	248
16	EU-samsvarserklæring	251

Forklaring av symbolene på produktet

	Obs! Unnlatelse av å følge sikkerhetsskiltene og advarslene som er festet på produktet, samt unnlatelse å følge sikkerhets- og betjeningsinstruksjonene kan føre til alvorlige personskader eller til og med død.		Ikke kast produktet i vann.
	Før igangsetting må bruksanvisningen og sikkerhetsinstruksjonene leses og følges!		Ikke utsett produktet for sterkt sollys over lengre perioder eller plasser det på radiatorer (maks. 50 °C).
	Beskyttelsesklasse II (dobbel isole-ring)		Tast for ladeindikator
	Sikring		Ladeindikator
	Produktet er kun egnet for innendørs bruk.		Litium-ion batteri
	Ikke kast produktet i ild.		Produktet tilsvarer de aktuelle europeiske direktivene.

1 Innledning

Produsent:

Scheppach GmbH
Günzburger Straße 69
D-89335 Ichenhausen

Vi ønsker deg mye glede og lykke til ved arbeider med ditt nye produkt. Brukerveiledningen er del av dette produktet. Den inneholder viktig informasjon om sikkerhet, bruk og avhending. Gjør deg kjent med alle betjenings- og sikkerhetsinstruksjoner før du bruker produktet. Bruk produktet kun som beskrevet og for de angitte bruksområdene. Overlever alle dokumenter når du gir produktet videre til tredjeparter.

Henvisning:

Produsenten av dette produktet er i henhold til loven om produktansvar ikke ansvarlig for skader, som oppstår på dette produktet eller grunnet dette produktet ved:

- Feil behandling
- Ignorering av brukerveiledningen
- Reparasjoner fra tredjeparter, ikke autoriserte fagfolk
- Montering og utskifting av ikke originale reservedeler
- Ikke-tiltenkt bruk
- Svikt i det elektriske anlegget ved ignorering av de elektriske forskriftene og VDE-bestemmelsene 0100, DIN 57113 / VDE0113.

2 Produktbeskrivelse

1. Batteri-holder
2. Lader
3. LED-stripe
4. Batteri
5. Ladeindikator
6. Opplåsingstast
7. Tast for ladeindikator
8. Veggoppheng

3 Leveringsomfang



ADVARSEL

Produktet og emballasjematerialer er ikke et leketøy!

Barn skal ikke leke med plastposer, folier og smådeler! Det er fare for svelging og kvelning!

Pos.	Antall	Betegnelse
2.	1 x	Lader 20V 2,4 A (art.nr. 7909201710)
4.	1 x	Batteri 20V 4Ah (art.nr. 7909201709)
	1 x	Brukerveiledning

4 Tiltent bruk

Laderen er en del av Scheppach 20V IXES-serien og er beregnet for lading av batterier fra Scheppach 20V IXES-serien.

Batteriet er en del av Schepach 20V IXES-serien og kan brukes med produkter fra Schepach 20V IXES-serien. Batteriet kan kun lades med ladere fra Schepach 20V IXES-serien.

Produktet skal bare benyttes iht. dets formål. Enhver bruk som går utover dette er ikke tiltenkt. Bruken/operatøren, og ikke produsenten, er ansvarlig for materielle skader eller personskader av enhver art som forårsakes av dette.

Det å følge sikkerhetsinstruksjonene, montasjeanvisningen og brukerveiledningen er også en del av forskriftsmessig bruk.

Personer som bruker og vedlikeholder produktet, må kjenne godt til det og være orientert om mulige farer.

Foretas det endringer på produktet, påtar ikke produsenten seg noe ansvar for skader som kan oppstå som følge av dette.

Produktet bare brukes med originaldeler og originaltilbehør fra produsenten.

Sikkerhets-, arbeids- og vedlikeholdsforskriftene til produsenten og målene som er spesifisert i de tekniske dataene, må overholdes.

Vennligst merk at våre produkter forskriftsmessig sett ikke ble konstruert for bruk innen handel, håndverk og industri. Vi påtar oss intet garantiansvar dersom produktet benyttes innen handel, håndverk eller industri, eller ved likestilte aktiviteter.

Forklaring av signalordene i brukerveiledningen

FARE

Signalord for å indikere en overhengende farlig situasjon som, hvis den ikke unngås, vil resultere i død eller alvorlig personskade.

ADVARSEL

Signalord for å indikere en mulig farlig situasjon som, hvis den ikke unngås, kan føre til død eller alvorlig personskade.

FORSIKTIG

Signalord for å indikere en potensielt farlig situasjon som, hvis den ikke unngås, kan føre til mindre eller moderat personskade.

OBS

Signalord for å indikere en mulig farlig situasjon som, hvis den ikke unngås, kan føre til materielle skader på produktet eller eiendom/eiendeler.

5 Sikkerhetsinstruksjoner

ADVARSEL

Les alle sikkerhetsinstruksjoner, anvisninger, illustrasjoner og tekniske data, som er vedlagt el-verktøyet.

Unnlattelse av å overholde de påfølgende anvisningene kan føre til elektrisk støt, brann og/eller alvorlige personskader.

FORSIKTIG

Eksplisjonsfare!

Lad aldri ikke-oppladbare batterier.

Oppbevar alle sikkerhetsinstruksjoner og anvisninger for framtiden.

Begrepet "El-verktøy" som brukes i sikkerhetsinstruksjonene gjelder for strømdrevne el-verktøy (med strømledning) eller batteridrevne el-verktøy (uten strømledning).

Sikkerhetsinstruksjoner for ladere

OBS

Følg sikkerhetsinstruksjonene og instruksjonene i bruksanvisningen til alle kompatible produkter som du bruker.

- Dette produktet kan brukes av barn i alderen 8 år og oppover, og personer med reduserte fysiske, sensoriske eller mentale evner eller mangel på erfaring og kunnskap når de har fått innføring eller instruksjon om sikker bruk av produktet og forstår de resulterende farene. Barn må ikke leke med apparatet. Rengjøring og brukervedlikehold må ikke utføres av barn uten tilsyn.

Bruk og behandling av det batteridrevne verktøyet

- Batterier må kun lades med ladeapparater som anbefales av produsenten.** Gjennom et ladeapparat, som er egnet for en bestemt type batterier, er det brannfare, hvis det brukes med andre batterier.
- Benytt kun batterier som er ment for dette i elektroverktøy.** Bruken av andre batterier kan føre til personskader og brannfare.
- Sørg for at batterier som ikke er i bruk holdes unna binders, mynter, nøkler, spiker, skruer eller andre små metallgjenstander, som kan forårsake en forbindelse på kontaktene.** En kortslutning mellom batterikontaktene kan føre til forbrenninger eller brann.
- Ved feil bruk kan væske lekke ut av batteriet. Unngå kontakt med denne væsken. Ved utilsiktet kontakt må væsken skylles av med vann. Dersom væsken kommer i øynene, må det i tillegg konsulteres legehjelp.** Batterivæske som treer ut kan føre til hudirritasjon eller forbrenninger.

Utvidede sikkerhetsinstruksjoner

- **Ikke bruk batterier som er skadet eller som er endret.** Skadede eller endrede batterier kan oppføre seg uforutsigbart og føre til brann, eksplosjon eller fare for personskader.
- **Batteriet må ikke utsettes for brann eller for høye temperaturer.** Brann eller temperaturer på over 130 °C kan føre til eksplosjon.
- **Følg alle veiledninger for lading og sørg for at batteriet eller batteriverktøyet aldri lades utenfor temperaturområdet som er angitt i bruksanvisningen.** Feil lading eller lading utenfor det tillatte temperaturområdet kan ødelegge batteriet og øke brannfaren.
- **Før igangsetting må du påse at nettspenningen stemmer overens med driftsspenningen på type-skiltet.**

Service

- **Føret aldri vedlikehold av skadde batterier.** Vedlikehold av batterier skal kun utføres av produsenten eller autoriserte kundeserviceinstanser.

Spesielle sikkerhetsinstruksjoner for batteridrevne apparater

OBS

Følg sikkerhetsinstruksjonene og instruksjonene i bruksanvisningen til alle kompatible produkter som du bruker.

- **Forsikre deg om at apparatet er slått av før du setter inn batteriet.** Å sette inn et batteri i et elektrisk verktøy som er slått på kan føre til ulykker.
- **Lad kun batteriene innendørs fordi laderen kun er beregnet for det formålet. Fare på grunn av elektrisk støt.**
- **For å redusere risikoen for elektrisk støt, trekk støpselet til laderen ut av stikkkontakten før du rengjør den.**
- **Ikke utsett batteriet for sterkt sollys over lengre perioder og legg det ikke på radiatorer.** Varme skader batteriet og det er fare for eksplosjon.
- **La et oppvarmet batteri avkjøle før lading.**
- **Ikke åpne batteriet og unngå mekanisk skade på batteriet.** Det er fare for kortslutning og damper kan slippe ut som irriterer luftveiene. Sørg for frisk luft og søk i tillegg legehjelp.
- **Ikke bruk tilbehør som ikke er anbefalt av produsenten.** Dette kan føre til elektrisk støt eller brann.

6 Tekniske data

Lader	SBC2.4A
Inngang / input	
Merkespenning	230 – 240 V~ 50 Hz
Nominelt forbruk	65 W
Sikring (innvendig)	3,15 A
Utgang / output	
Merkespenning	21,5 V
Merkestrøm	2,4 A
Beskyttelsesklasse	II (dobbel isolering)
Batteri (Li-Ion)	SBP4.0
Antall battericeller	10
Nominell spenning	maks. 20 V
Kapasitet	4,0 Ah
Energi	80 Wh
Temperatur maks.	50 °C
Temperatur lading	4 °C – 40 °C
Temperatur drift	-20 °C – 50 °C
Temperatur lagring	0 °C – 45 °C

Med forbehold om tekniske endringer!

7 Før idriftsetting

7.1 Veggmontering lader



ADVARSEL

- Før veggmontering må det sikres at det ikke går kabler i veggen i området ved borehullene, som kan bli skadet.
- Legg nettkabelen slik at den ikke hindrer deg og ingen kan trekke i den ved et uhell.
- Barn har ikke lov til å leke med produktet, også om det henger på veggen.
- Montering bak dører og deres svingområde anbefales ikke, da det er fare for at produktet rives av eller skades på annen måte.



ADVARSEL

Produktet skal aldri drives på brennbart underlag.



ADVARSEL

Produktet må aldri installeres på en fuktig overflate.

* = ikke inkludert i leveringsomfanget!

Laderen har to hull på baksiden for veggmontering med to skruer*. Du kan henge det på veggen ved å følge sikkerhetsinstruksjonene og de oppgitte dimensjonene (se fig. 3).

8 Betjening

8.1 Lad batteriet

Lad batteriet ved en omgivelsestemperatur på 4 °C til 40 °C.

1. Skyv batteriet (4) til anslag inn i batteri-holderen (1).
2. Stikk strømpluggen inn i stikkkontakten. LED-en-stripen (3) lyser grønt.
3. Så snart ladingen starter, blinker LED-stripen (3) grønt.
4. LED-stripen (3) lyser grønt når ladingen er fullført. Batteriet (4) er klart til bruk.

OBS

- Hvis LED-stripen blinker rødt, er batteriet overopphetet og kan ikke lades.
 - Hvis LED-stripen blinker rødt og grønt i veksel, er batteriet defekt.
5. Trekk batteriet (4) av fra batteri-holderen (1).
 6. Vent minst 15 minutter før du lader igjen. Trekk dertil strømpluggen ut av stikkkontakten.

8.2 Sett inn/ta ut batteri



FORSIKTIG

Fare for personskader!

Sett batteriet inn først, når det batteridrevne verktøyet er klargjort for bruk.

Sett inn batteriet

1. Skyv batteriet (4) inn i batteri-holderen til det kompatible batteridrevne verktøyet. Batteriet (4) klikker på plass hørbart.

Ta ut batteriet

1. Trykk på opplåsingstasten (6) på batteriet (4) og trekk batteriet (4) ut av batteriholderen til det kompatible batteridrevne verktøyet.

8.3 Kontrollere ladetilstanden til batteriene

Ladeindikatoren (5) signaliserer ladetilstanden til batteriet (4).

Ladetilstanden til batteriet vises av at den tilsvarende LED-en lyser opp.

1. Trykk tasten på batteriet (4) for visning av ladeindikatoren (7).

LED på batteriet	Ladetilstand
rød-oransje-grønn	Batteri fullt
rød-oransje	Batteri delvis ladet
rød	Batteri tomt

8.4 Brukte batterier

- En betydelig redusert driftstid til tross for lading indikerer at batteriet er brukt opp og må skiftes. Benytt kun originale reserve-batterier.
- Følg uansett gjeldende sikkerhetsinstruksjoner samt forskrifter og merknader om miljøvern (se "Deponering og gjenvinning").

9 Elektrisk tilkobling

Tilkoblingen tilsvarer de gjeldende VDE- og DIN-bestemmelsene. Netttilkoblingen hos kunden, samt skjøteledningen som benyttes, må være i samsvar med disse forskriftene.

9.1 Viktig informasjon

Hvis batteriet overopphetes, vil ladingen stoppe og laderen slås av. Etter at batteriet er avkjølt, kan ladingen gjenopptas.

Tilkoblingstype Y

Hvis utskifting av netttilkoblingsledningen er nødvendig, må dette gjøres av produsenten eller dens representant for å unngå sikkerhetsfarer.

10 Rengjøring

ADVARSEL

Trekk støpselet ut av stikkontakten før du utfører arbeidet på laderen.

- Rengjør produktet med en tørr klut eller pensel.
- Ikke bruk vann eller metallgjenstander.

11 Vedlikehold

Produktet er vedlikeholdsfritt.

12 Lagring

1. Fjern batteriet fra produktet før lagring over lengre tid (f.eks. overvintring).
2. Rengjør og kontroller produktet for skader.
3. Lagre batteriet i en delvis ladet tilstand.
4. Kontroller batteriladetilstanden hver tredje måned ved lagring.
5. Lad batteriet etter behov.

Batteriet må lagres på et mørkt, tørt og frostfritt sted som er utilgjengelig for barn.

Den optimale lagertemperaturen ligger mellom 0 °C og 45 °C.

Oppbevar produktet i originalemballasjen.

13 Bestilling av reservedeler

Reservedeler / tilbehør

Batteri SBP2.0 artikkel-nr.:	7909201708
Batteri SBP4.0 artikkel-nr.:	7909201709
Lader SBC2.4A artikkel-nr.:	7909201710
Lader SBC4.5A artikkel-nr.:	7909201711
Lader SDBC2.4A artikkel-nr.:	7909201712
Lader SDBC4.5A artikkel-nr.:	7909201713

Reservedeler og tilbehør får du i vårt servicesenter. Hertil må du skanne QR-koden på tittelsiden.

14 Kassering og gjenvinning

Henvisning om emballasjen



Emballasjemateriale kan resirkuleres. Vennligst kast emballasje på en miljøvennlig måte.

Henvisninger til elektro- og elektronikkenshetslov (ElektroG)



Brukt elektriske og elektroniske enheter skal ikke kastes i husholdningsavfallet, men må samles inn eller kasseres separat!

- Gamle batterier eller oppladbare batterier, som ikke er fast installert i det gamle apparatet, må tas ut uten at de skades før apparatet leveres inn! Kasseringen av disse er regulert av batteriloven.
- Eieren eller brukeren av elektriske og elektroniske apparater er forpliktet til å levere disse inn til gjenvinning.
- Sluttbrukeren har ansvaret for å slette personrelaterte opplysninger fra enheten som skal kasseres!
- Symbolet med utkrysset søppelkasse betyr at brukte elektriske og elektroniske enheter ikke skal kastes i husholdningsavfallet.
- Brukte elektroniske og elektriske enheter kan leveres inn gratis ved følgende steder:
 - Offentlige kassering- eller innsamlingssteder (f.eks. kommunale miljøstasjoner)

- Utsalgssteder for elektriske apparater (stasjonære eller online) dersom forhandleren er forpliktet til å ta enhetene tilbake eller frivillig tilbyr dette.
- Du kan levere inn opptil tre gamle elektriske enheter per type enhet, med en maksimal kantlengde på 25 centimeter, fra produsenten gratis uten å først kjøpe en ny enhet eller ta dem til et annet autorisert innsamlingspunkt i ditt område.
- Du kan finne ut flere supplerende returbetingelser fra produsenter og distributører hos de respektive kundeservicene.
- Hvis produsenten leverer et nytt elektrisk apparat til en privat husholdning, kan denne arrangere at det gamle elektriske apparatet skal hentes på forespørsel fra sluttbrukeren. Ta kontakt med produsentens kundeservice for dette.
- Disse erklæringene gjelder kun for enheter som er installert og solgt i landene i EU og underlagt det europeiske direktivet 2012/19/EU. I land utenfor EU kan det være avvikende bestemmelser for kassering av brukte elektriske og elektroniske enheter.

Henvisninger om litium-ion-batterier



Demonter batteriet før kassering av apparatet!

- Ikke kast batteriet i husholdningsavfallet, i ild (eksplosjonsfare) eller i vann. Skadde batterier kan skade miljøet og helsen din hvis det lekker ut giftig røyk eller væske.
- Defekte eller brukte batterier må resirkuleres iht. direktiv 2006/66/EF.
- Lever apparatet og laderen på et gjenvinningspunkt. Plast- og metalldelene som brukes kan sorteres og gjenvinnes.
- Kast batteriene i utladet tilstand. Vi anbefaler å dekke polene med en limstrimmel for å beskytte mot kortslutning. Ikke åpne batteriet.
- Kast batterier i henhold til lokale forskrifter. Jepp, lever inn batterier på et innsamlingssted for gamle batterier hvor de blir resirkulert på en miljøvennlig måte. Spør ditt lokale renovasjonsselskap om dette.

15 Garantibetingelser – Schepach 20V IXES serie

Revisjonsdato 11.07.2023

Kjære kunde,

våre produkter er underlagt streng kvalitetskontroll. Dersom et produkt likevel en gang ikke skulle fungere korrekt, beklager vi dette veldig og ber deg ta kontakte med servicetjenesten vår på adressen nedenfor. Vi er også tilgjengelig for deg på telefon via servicenummeret. Følgende henvisninger er ment å hjelpe deg med enkel bearbeiding og regulering i tilfelle skade.

For å oppfylle garantikravene gjelder følgende:

1. **Disse garantibetingelsene** regulerer våre ytterligere produsentgarantitjenester for kjøpere (private sluttbrukere) av nye produkter. De lovpålagte garantikravene påvirkes ikke av denne garantien. Forhandleren du kjøpte produktet fra er ansvarlig for dette.
2. **Garantitjenesten** omfatter utelukkende mangler ved et nytt produkt du har kjøpt som skyldes en material- eller produksjonsfeil og er - etter vårt skjønn - begrenset til gratis reparasjon av slike mangler eller bytte av produktet (om nødvendig også bytte med en etterfølgermodell). Utskiftede produkter eller deler blir vår eiendom. Vennligst merk at våre produkter forskriftsmessig sett ikke ble konstruert for kommersiell, håndverks- eller profesjonell bruk. En garantisak oppstår derfor ikke dersom produktet ble brukt i kommersiell, håndverks- eller industrivirksomhet innenfor garantiperioden eller var utsatt for tilsvarende belastning.

3. Unntatt fra våre garantitjenester er:

- Skader på produktet forårsaket av manglende overholdelse av monteringsanvisningen, feil installasjon, manglende overholdelse av bruksanvisningen (f.eks. tilkobling til feil nettspenning eller type strøm) eller vedlikeholds- og sikkerhetsforskriftene eller ved bruk av produktet under uegnet miljøbetingelser samt manglende pleie og vedlikehold.
- Skader på produktet forårsaket av feil eller ikke-tiltenkt bruk (som overbelastning av produktet eller bruk av uautorisert verktøy eller tilbehør), penetrering av fremmedlegemer i produktet (som sand, stein eller støv), transportskader, bruk av makt eller eksterne påvirkninger (som f.eks. skader forårsaket av fall).
- Skader på produktet eller deler av produktet som skyldes tiltenkt, normal (driftsrelatert) eller annen naturlig slitasje samt skader og/eller slitasje på slitedeler.
- Mangler på produktet forårsaket av bruk av tilbehør, tilleggs- eller reservedeler som ikke er originaldeler eller ikke brukes som tiltenkt.
- Produkter der det er gjort endringer eller modifikasjoner.
- Mindre avvik fra den nominelle tilstanden som er irrelevante for produktets verdi og brukbarhet.
- Produkter som det er utført uautoriserte reparasjoner eller reparasjoner på, spesielt av en uautorisert tredjepart.
- Hvis merkingen på produktet eller identifikasjonsinformasjonen til produktet (maskinetikett) mangler eller er uleselige.
- Produkter som er sterkt forurenset og derfor avvises av servicepersonell.
- Krav på skadeerstatning samt følgeskader er generelt utelukket fra denne garantien.

4. **Garantiperioden** er normalt **5 år** (12 måneder ved batterier / oppladbare batterier) og starter på kjøpsdatoen for produktet. Datoen på den originale kjøpskvitteringen er avgjørende. Garantikrav må fremsettes umiddelbart etter at du blir oppmerksom på dem. Det er ikke mulig å gjøre krav på garantikrav etter utløpet av garantiperioden. Reparasjon eller utskifting av produktet fører hverken til forlengelse av garantiperioden eller at garantiperioden startes på nytt gjennom denne ytelsen for produktet eller for installerte reservedeler. Dette gjelder også når du bruker en tjeneste på stedet. Det berørte produktet skal fremvises eller sendes til kundeservisenteret i rengjort stand sammen med en kopi av kjøpskvitteringen - som inneholder informasjon om kjøpsdato og produktbetegnelse. Hvis et produkt sendes ufullstendig uten fullstendig leveringsomfang, vil det manglende tilbehøret bli kreditert / trukket fra dersom produktet byttes ut eller refunderes. Delvis eller fullstendig demonterte produkter kan ikke aksepteres som et garantikrav. Dersom reklamasjonen ikke er berettiget eller utenfor garantiperioden, bærer kjøper som hovedregel transportkostnadene og transportrisikoen. **Vennligst varsle et garantikrav på forhånd til servicesenteret (se nedenfor).** Som regel avtales det at det defekte produktet med en kort beskrivelse av feilen sendes til serviceadressen angitt nedenfor per organisert retur eller - ved reparasjoner utenfor garantiperioden - med tilstrekkelig porto, tatt i betraktning relevante retningslinjer for emballasje og frakt. **Vær oppmerksom på at produktet ditt (avhengig av modell) av sikkerhetsgrunner er fritt for alle driftsstoffer når det returneres.** Produktet som sendes til vårt servicesenter skal pakkes på en slik måte at skader på det reklamerte produktet unngås under transport. Etter fullført reparasjon / utskifting sender vi produktet kostnadsfritt tilbake til deg. Hvis produkter ikke kan repareres eller skiftes ut, kan refusjon gjøres etter eget skjønn opp til kjøpesummen for det defekte produktet, med forbehold om fradrag for slitasje. Disse garantiene gjelder kun til fordel for den opprinnelige private kjøperen og kan ikke overdras eller overføres.

5. **Forlengelse av garantiperioden til 10 år:** Scheppach tilbyr en ekstra garantiforlengelse på 5 år på produkter fra Scheppach 20V-serien. Garantitiden for disse produktene er derfor totalt 10 år. Batterier / oppladbare batterier, ladeapparater og tilbehør er unntatt fra dette. Du kan dra nytte av denne garantiforlengelsen ved å registrere ditt Scheppach-produkt fra dette området online på <https://garantie.scheppach.com> senest 30 dager fra kjøpsdatoen. Etter vellykket online registrering mottar du en bekreftelse på den artikkelrelaterte garantiforlengelsen.

6. **For å gjøre krav på ditt garantikrav må du ta kontakt med vårt servicesenter.**

Vennligst bruk fortrinnsvis vårt skjema på hjemmesiden vår: <https://www.scheppach.com/de/service>

Vennligst ikke send oss noen produkter uten først å kontakte oss og registrere deg hos vårt servicesenter.

For å gjøre krav på denne garantien er første kontakt med vårt servicesenter et obligatorisk krav. Garantikrav må fremsettes innen 14 dager etter at mangelen er oppdaget før garanti-perioden utløper. Dette krever den originale kjøpskvitteringen og, hvis aktuelt, bekreftelse på den artikkelrelaterte garantiforlengelsen.

7. **Bearbeidingstid** - Som regel behandler vi reklamasjoner innen 14 dager etter mottak i vårt servicesenter. Dersom oppgitt bearbeidingstid i unntakstilfeller overskrides, vil vi informere deg i god tid.
8. **Slitedeler er utelukket av garantien!** - Slitedeler er: a) medfølgende, påmonterte og/eller innebygde batterier / oppladbare batterier samt b) alle modellavhengige slitedeler (inkludert reimer, sagblader, innsatsverktøy, slipeskiver, filtre, kullbørster, osv., se bruksanvisningen). Unntatt fra garantien er batterier eller oppladbare batterier som er dypt utladet eller har skadet hus og/eller batteripoler.
9. **Kostnadsoverslag** - Vi vil reparere produkter som ikke eller ikke lenger dekkes av garantien mot et gebyr. Ved forespørsel av vårt servicesenter kan du sende inn de defekte produktene for et kostnadsoverslag og om nødvendig gi servicesenteret skriftlig reparasjonsgodkjenning (per post, e-post). Ingen videre bearbeiding skjer uten reparasjonsgodkjenning.
10. **Andre krav**, enn de som er nevnt ovenfor, kan ikke gjøres gjeldende.

Garantibetingelsene gjelder kun i gjeldende versjon på tidspunktet for reklamasjonen og er tilgjengelig på vår hjemmeside (www.scheppach.com). Ved oversettelser gjelder alltid den tyske versjonen.

Scheppach GmbH · Günzburger Str. 69 · 89335 Ichenhausen (Tyskland)

Telefon: +800 4002 4002 · E-post: customerservice.NO@scheppach.com

Internett: <https://www.scheppach.com>

Vi forbeholder oss retten til å foreta endringer i disse garantibetingelsene når som helst uten forvarsel.

16 EU-samsvarserklæring

Original samsvarserklæring

Produsent:

Scheppach GmbH
Günzburger Straße 69
D-89335 Ichenhausen

Vi erklærer med eneansvar at produktet som er beskrevet her er i samsvar med gjeldende direktiver og standarder.

Merke: **SCHEPPACH**
Art.betegnelse: **STARTER-KIT SBSK4.0**
Art.nr. **7909201721**

EU-direktiver:

2014/30/EU, 2014/35/EU, 2011/65/EU*

* Gjenstand for erklæringen beskrevet ovenfor oppfyller forskriftene til direktiv 2011/65/EU fra Europa-Parlamentet og Rådet av 8. juni 2011 om begrensning av bruken av bestemte farlige stoffer i elektronikk og elektronisk utstyr.

Anvendte standarder:

EN 62841-1:2015/A11:2022 Annex K; EN 60335-1:2012/A15:2021;
EN 60335-2-29:2021/A1:2021; EN 62233:2008;
IEC 62133-2:2017; IEC 62133-2:2017/AMD1:2021;
EN IEC 55014-1:2021; EN IEC 55014-2:2021;
EN IEC 61000-3-2:2019/A1:2021; EN 61000-3-3:2013/A2:2021

Dokumentasjonsansvarlig:

Simon Schunk
Günzburger Str. 69
D-89335 Ichenhausen
Ichenhausen, 16.10.2023



i.V. Simon Schunk

Division Manager Product Center



i.V. Andreas Pecher
Head of Project Management

Съдържание

1	Увод.....	253
2	Описание на продукта	253
3	Обем на доставката	253
4	Употреба по предназначение.....	254
5	Указания за безопасност	255
6	Технически данни	257
7	Преди пуск в експлоатация	257
8	Управление.....	258
9	Електрическо свързване	259
10	Почистване	259
11	Поддръжка	260
12	Съхранение	260
13	Поръчване на резервни части	260
14	Изхвърляне и рециклиране	260
15	Гаранционни условия – серия Scheppach 20V IXES	262
16	ЕО-декларация за съвместимост	265

Обяснение на символите върху продукта

	Внимание! Неспазването на знаците за безопасност и предупрежденията, поставени на продукта, както и неспазването на предупредителните указания и ръководството за обслужване може да доведе до сериозни наранявания или дори до смърт.		Не хвърляйте продукта във вода.
	Преди пускане в експлоатация прочетете и спазвайте ръководството за употреба и указанията за безопасност!		Не излагайте продукта на силна слънчева светлина за дълъг период от време и не го поставяйте върху радиатори (макс. 50 °С).
	Клас на защита II (двойна изолация)		Бутон за индикация на нивото на зареждане
	Предпазител		Индикация за нивото на зареждане
	Продуктът е подходящ само за употреба на закрито.		Литиево-йонна акумулаторна батерия



Не хвърляйте продукта в огън.



Продуктът отговаря на приложимите европейски директиви.

1 Увод

Производител:

Scheppach GmbH

Günzburger Straße 69

D-89335 Ichenhausen, Германия

Желаем Ви много приятни моменти и успехи при работата с Вашия нов продукт. Ръководството за експлоатация е част от този продукт. То съдържа важна информация за безопасността, употребата и изхвърлянето на уреда. Преди да използвате продукта, запознайте се с всички указания за работа и безопасност. Използвайте продукта само по описания начин и за посочените области на приложение. При предаване на продукта на трети лица, предавайте му и всички документи.

Указание:

Съгласно действащия закон за продуктовата отговорност, производителят на този продукт не носи отговорност за щети, възникнали по или поради този уред, при:

- Неправилно боравене
- Неспазване на ръководството за употреба
- Ремонти от неупълномощени специалисти, явяващи се трети лица
- Монтаж и подмяна на не оригинални резервни части
- Употреба не по предназначение
- отказ на електрическата инсталация при неспазване на предписанията за работа с електричество и разпоредбите на VDE 0100, DIN 57113 / VDE0113.

2 Описание на продукта

1. Приемни гнездо за акумулаторната батерия
2. Зарядно устройство
3. Светодиодни ленти
4. Акумулатор
5. Индикация за нивото на зареждане
6. Бутон за освобождаване
7. Бутон за индикация на нивото на зареждане
8. Качване на стената

3 Обем на доставката



ПРЕДУПРЕЖДЕНИЕ

Продуктът и опаковъчните материали не са детска играчка!

Деца не бива да играят с пластмасови торбички, фолио и дребни части! Съществува опасност от поглъщане и задушаване!

Поз.	Брой	Наименование
2.	1 x	Зарядно устройство 20V 2,4 A (артикулен № 7909201710)
4.	1 x	Акумулаторна батерия 20V 4Ah (артикулен № 7909201709)
	1 x	Ръководство за употреба

4 Употреба по предназначение

Зарядното устройство е част от серията 20V IXES на Scheppach и е предназначено за зареждане на акумулаторни батерии от серията 20V IXES на Scheppach.

Батерията е част от серията 20V IXES на Scheppach и може да се използва с продукти от серията 20V IXES на Scheppach. Акумулаторната батерия може да се зарежда само със зарядни устройства на Scheppach от серията 20V IXES.

Продуктът може да се използва само съгласно своето предназначение. Всяка различаваща се от това употреба не е по предназначение. За всякакъв вид произтичащи от това щети или наранявания отговорност носи потребителят/операторът, а не производителят.

Съставна част от употребата по предназначение е също и спазването на указанията за безопасност, както и ръководството за монтаж и указанията за експлоатация в ръководството за употреба.

Лицата, които обслужват и поддържат продукта, трябва да са запознати с него и да са информирани относно възможните опасности.

Промените по продукта освобождават изцяло производителя от отговорност за възникнали в резултат от това щети.

Продуктът може да се използва само с оригинални резервни части и оригинални принадлежности на производителя.

Предписанията за безопасност, работа и поддръжка на производителя, както и посочените размери в Техническите данни, трябва да бъдат спазвани.

Моля, обърнете внимание, че нашите продукти не са конструирани с предназначение за търговска, професионална или промишлена употреба. Не поемаме гаранция, ако продуктът се използва в търговски, занаятчийски или промишлени предприятия, както и при равносилни дейности.

Обяснение на сигналните думи в ръководството за употреба

ОПАСНОСТ

Сигнална дума за обозначаване на непосредствено опасна ситуация, която, ако не бъде избегната, ще доведе до смърт или сериозно нараняване.

ПРЕДУПРЕЖДЕНИЕ

Сигнална дума за обозначаване на възможна опасна ситуация, която, ако не бъде избегната, може да доведе до смърт или сериозно нараняване.

БЛАГОРАЗУМИЕ

Сигнална дума за обозначаване на потенциално опасна ситуация, която, ако не бъде избегната, може да доведе до леки или средни наранявания.

ВНИМАНИЕ

Сигнална дума за обозначаване на потенциално опасна ситуация, която, ако не бъде избегната, може да доведе до повреждане на продукта или имуществени щети.

5 Указания за безопасност**⚠ ПРЕДУПРЕЖДЕНИЕ**

Прочетете всички указания за безопасност, инструкции, илюстрации и технически данни, предоставени с този електрически инструмент.

Пропуски при спазването на инструкциите по-долу могат да доведат до токов удар, пожар и/или тежки наранявания.

⚠ БЛАГОРАЗУМИЕ

Опасност от експлозия!

Никога не зареждайте акумулаторни батерии, които не са презареждаеми.

Запазете всички указания за безопасност и инструкции за бъдещи справки.

Използването в указанията за безопасност понятие „електрически инструмент“ се отнася до захранвани от мрежата електрически инструменти (с мрежов проводник) или до захранвани с акумулатор електрически инструменти (без мрежов проводник).

Указания за безопасност за зарядните устройства**ВНИМАНИЕ**

Спазвайте инструкциите за безопасност и указанията в ръководството за експлоатация на всички съвместими продукти, които използвате.

- Този продукт може да се използва от деца на възраст над 8 години и от лица с намалени физически, сетивни или психически способности или с липса на опит и познания, ако са под наблюдение или са били инструктирани за безопасното използване на уреда и разбират опасностите, свързани с това. Децата не трябва да си играят с уреда. Почистването и потребителската поддръжка не трябва да се извършват от деца без надзор.

Употреба и боравене с акумулаторния инструмент

- Зареждайте акумулаторните батерии само със зарядни устройства, препоръчани от производителя.** За зарядно устройство, което е предназначено за определени вид акумулатори, съществува опасност от пожар, ако то се използва с друг вид акумулатори.
- Затова в електрическите инструменти използвайте само предвидените за целта акумулатори.** Употребата на други акумулатори може да доведе до наранявания и опасност от пожар.
- Дръжте неизползваните акумулатори далеч от кламери, монети, ключове, игли, винтове или други дребни метални предмети, които биха могли да причинят свързване накъсо на контактите.** Късо съединение между контактите на акумулатора може да причини изгаряния или пожар.

- d) При неправилна употреба от акумулатора може да излезе течност. Избягвайте контакта с нея. При случаен контакт изплакнете с вода. Ако течността попадне в очите, допълнително потърсете медицинска помощ. Излизащата течност може да доведе до раздразнения или изгаряния на кожата.

Разширени указания за безопасност

- **Не използвайте повредена или променена акумулаторна батерия.** Повредени или променени акумулаторни батерии могат да се държат непредсказуемо и да причинят пожар, експлозия или нараняване.
- **Не излагайте акумулаторната батерия на огън или прекомерни температури.** Пожар или температури над 130 °C могат да предизвикат експлозия.
- **Спазвайте всички инструкции за зареждане и никога не зареждайте акумулаторната батерия или акумулаторния инструмент извън температурния диапазон, посочен в ръководството за експлоатация.** Неправилното зареждане или зареждането извън одобрените температурен диапазон може да унищожи акумулаторната батерия и да увеличи риска от пожар.
- Преди пускане в експлоатация внимавайте за това, мрежовото напрежение да съвпада с работното напрежение върху типовата табелка.

Сервиз

- **Никога не сервизирайте повредените акумулаторни батерии.** Поддръжката на акумулаторните батерии трябва да се извършва само от производителя или от оторизирани сервизни центрове.





Специални указания за безопасност за акумулаторните уреди

ВНИМАНИЕ

Спазвайте инструкциите за безопасност и указанията в ръководството за експлоатация на всички съвместими продукти, които използвате.

- **Уверете се, че уредът е изключен, преди да поставите акумулатора.** Поставянето на акумулатор във включен електрически инструмент може да доведе до злополуки.
- **Зареждайте акумулаторните батерии само на закрито, тъй като зарядното устройство е предназначено само за тази цел.** Опасност от токов удар.
- **За да намалите риска от токов удар, изключете зарядното устройство от контакта, преди да го почистите.**
- **Не излагайте акумулаторната батерия на силна слънчева светлина за дълъг период от време и не го поставяйте върху радиатори.** Топлината уврежда акумулаторната батерия и съществува опасност от експлозия.
- **Оставете загрятата акумулаторна батерия да изстине, преди да я заредите.**
- **Не отваряйте акумулаторната батерия и избягвайте механични повреди на батерията.** Съществува опасност от късо съединение и може да се отделят изпарения, които дразнят дихателните пътища. Осигурете си чист въздух и потърсете допълнителна медицинска помощ.
- **Не използвайте аксесоари, които не са препоръчани от производителя.** Това може да доведе до токов удар или пожар.

6 Технически данни

Зарядно устройство	SBC2.4A
Вход / input 	
Работно напрежение	230 – 240 V~ 50 Hz
Работно потребление	65 W
Предпазител (вътрешен)	3,15 A
Изход / output 	
Работно напрежение	21,5 V 
Работен ток	2,4 A
Клас на защита	II (двойна изолация)
Акумулаторна батерия (литиево-йонна)	SBP4.0
Брой клетки на акумулаторната батерия	10
Номинално напрежение	макс. 20 V 
Капацитет	4,0 Ah
Енергия	80 Wh
Температура макс.	50 °C
Температура на процеса на зареждане	4 °C – 40 °C
Температура по време на работа	-20 °C – 50 °C
Температура на съхранение	0 °C – 45 °C

Запазва се правото на технически промени!

7 Преди пуск в експлоатация

7.1 Стенен монтаж на зарядното устройство

ПРЕДУПРЕЖДЕНИЕ

- Преди да монтирате на стената, се уверете, че в зоната на отворите за пробиване няма проводници в стената, които биха могли да бъдат повредени.
- Положете захранващия кабел така, че да не Ви пречи и никой да не може случайно да го дръпне.
- Децата не трябва да си играят с продукта, дори ако той е окачен на стената.
- Монтирането зад врати и в зоната на тяхното люлеене не се препоръчва, тъй като съществува опасност от откъсване или повреждане на продукта по друг начин.

ПРЕДУПРЕЖДЕНИЕ

Продуктът никога не трябва да се използва върху горима повърхност.

ПРЕДУПРЕЖДЕНИЕ

Никога не монтирайте продукта върху мокра повърхност.

* = не е включен в обема на доставката!

Зарядното устройство има два отвора на гърба за монтаж на стена с два винта*. Можете да го окачите на стената, като вземете предвид указанията за безопасност и посочените размери. (вижте Фиг. 3).

8 Управление

8.1 Зареждане на акумулаторната батерия

Зареждайте акумулаторната батерия при температура на околната среда от 4 °C до 40 °C.

1. Поставете акумулаторната батерия (4) в приемното гнездо за акумулаторната батерия (1) до упор.
2. Включете щепсела в контакта. Светодиодните ленти (3) светят в зелено.
3. Щом започне процесът на зареждане, светодиодната лента (3) започва да мига в зелено.
4. Светодиодната лента (3) светва в зелено, когато зареждането приключи. Акумулаторната батерия (4) е готова за работа.

ВНИМАНИЕ

- Ако светодиодната лента мига в червено, това означава, че акумулаторната батерия е прегряла и не може да бъде заредена.
 - Ако светодиодната лента мига последователно в червено и зелено, това означава, че акумулаторната батерия е повредена.
5. Извадете акумулаторната батерия (4) от гнездото за акумулаторната батерия (1).
 6. Изчакайте поне 15 минути, докато започне нов процес на зареждане. За целта извадете щепсела от контакта.

8.2 Поставяне/Изваждане на акумулаторната батерия

БЛАГОРАЗУМИЕ

Опасност от нараняване!

Поставяйте акумулаторната батерия само когато акумулаторният инструмент е готов за работа.

Използвайте акумулатора

1. Вкарайте акумулаторната батерия (4) в приемното гнездо за акумулаторната батерия на съвместимия акумулаторен инструмент. Акумулаторната батерия (4) щраква на мястото си.

Изваждане на акумулаторната батерия

1. Натиснете бутона за освобождаване (6) на акумулаторната батерия (4) и извадете акумулаторната батерия (4) от приемното гнездо за акумулаторната батерия на съвместимия акумулаторен инструмент.

8.3 Проверка на състоянието на зареждане на акумулаторната батерия

Индикацията за състоянието на зареждане (5) дава информация за състоянието на зареждане на акумулаторната батерия (4).

Състоянието на зареждане на акумулаторната батерия се показва чрез светване на съответната светодиодна лампа.

1. Натиснете бутона за индикация на нивото на зареждане (7) върху акумулаторната батерия (4).

Светодиод върху акумулаторната батерия	Състояние на зареждане
червено-оранжево-зелено	Акумулаторната батерия е пълна
червено-оранжево	Акумулаторната батерия е частично заредена
червено	Акумулаторната батерия е празна

8.4 Използвани акумулаторни батерии

- Значително съкратено време на работа въпреки зареждането показва, че акумулаторът е изхабен и трябва да бъде сменен. Използвайте само оригинални резервни акумулаторни батерии.
- Във всеки случай, моля, спазвайте приложимите указания за безопасност, както и разпоредбите и информацията за опазване на околната среда (вижте „Изхвърляне и рециклиране“).

9 Електрическо свързване

Свързването отговаря на приложимите разпоредби на VDE и DIN. Мрежовото свързване от страна на клиента, както и използваният удължаващ кабел, трябва да отговарят на тези предписания.

9.1 Важни указания

Ако акумулаторната батерия прегрее, процесът на зареждане ще спре и зарядното ще се изключи. След като акумулаторната батерия се охлади, процесът на зареждане може да бъде подновен.

Вид на свързването Y

Ако е необходима смяна на проводника за свързване към мрежата, това трябва да се извърши от производителя или негов представител, за да се избегне застрашаване на безопасността.

10 Почистване



ПРЕДУПРЕЖДЕНИЕ

Преди да извършвате каквато и да е работа по зарядното устройство, изключете щепсела от контакта.

- Почиствайте продукта със суха кърпа или четка.
- Не използвайте вода или метални предмети.

11 Поддръжка

Продуктът не се нуждае от поддръжка.

12 Съхранение

1. Извадете акумулаторната батерия от продукта преди продължително съхранение (напр. презимуване).
2. Почистете и проверете продукта за повреди.
3. Съхранявайте акумулаторната батерия в частично заредено състояние.
4. При съхранение проверявайте нивото на зареждане на акумулаторната батерия на всеки три месеца.
5. Дозаредете акумулаторната батерия, ако е необходимо.

Съхранявайте акумулаторната батерия на тъмно, сухо и защитено, както и недостъпно за деца място.

Оптималната температура на съхранение е между 0 и 45 °C.

Съхранявайте продукта в оригиналната му опаковка.

13 Поръчване на резервни части

Резервни части / принадлежности

Акумулаторна батерия SBP2.0, артикулен №:	7909201708
Акумулаторна батерия SBP4.0, артикулен №:	7909201709
Зарядно устройство SBC2.4A артикулен №:	7909201710
Зарядно устройство SBC4.5A артикулен №:	7909201711
Зарядно устройство SDBC2.4A артикулен №:	7909201712
Зарядно устройство SDBC4.5A артикулен №:	7909201713

Резервните части и аксесоарите се предлагат в нашия сервизен център. За целта сканирайте QR кода на заглавната страница.

14 Изхвърляне и рециклиране

Указания за опаковката



Опаковъчните материали са рециклируеми. Моля, изхвърлете опаковката по природосъобразен начин.

Указания за Закона за електрическото и електронното оборудване (ElektroG)



Старото електрическо и електронно оборудване не трябва да се изхвърля заедно с битовите отпадъци, а трябва да се събира и изхвърля отделно!

- Старите батерии и акумулатори, които не са неподвижно монтирани в стария уред, трябва да бъдат извадени преди предаване без да се разрушават! Тяхното изхвърляне е регламентирано от Закона за батериите и акумулаторите.
- Собствениците, респ. ползвателите на електрическо и електронно оборудване са законово задължени да ги върнат след употреба.

- Крайният потребител е отговорен за изтриването на личните му данни от стария уред, който трябва да бъде изхвърлен!
- Символът на зачеркната кофа на колела означава, че отпадъците от електрическото и електронното оборудване не трябва да се изхвърлят заедно с битовите отпадъци.
- Електрическото и електронното оборудване може да се предава безплатно на следните места:
 - Публични събирателни пунктове (например дворове на общински сгради)
 - Магазини за продажба на електронни уреди (физически и онлайн), при условие че търговците са длъжни да ги вземат обратно или предлагат това вземане доброволно.
 - Можете да предадете до три стари електрически уреда от всеки тип уред с максимална дължина на ръба от 25 сантиметра без да купувате нов уред от производителя, или да ги предадете в друг оторизиран събирателен пункт във вашия район.
 - За допълнителните условия за връщане на производители на дистрибутори се обърнете към съответния център за обслужване на клиенти.
- Ако новият електрически уред се доставя от производителя на частно домакинство, той може да организира безплатно извозване на стария електрически уред при поискване от крайния потребител. За целта се свържете с отдела за обслужване на клиенти на производителя.
- Това се отнася само за уредите, които се инсталират и продават в Европейския съюз и са предмет на европейската Директива 2012/19/ЕС. В страни извън Европейския съюз могат да се прилагат различни разпоредби за изхвърляне на отпадъците от електрическо и електронно оборудване.

Указания за литиево-йонните акумулаторни батерии



Извадете акумулаторната батерия преди да изхвърлите уреда!

- Не изхвърляйте акумулаторната батерия в битовите отпадъци, в огън (опасност от експлозия) или във вода. Повредените акумулаторни батерии могат да навредят на околната среда и Вашето здраве, ако изпускат токсични изпарения или течности.
- Дефектните или използваните акумулаторни батерии трябва да се рециклират съгласно Директива 2006/66/ЕО.
- Предайте уреда и зарядното устройство в пункт за рециклиране. Използваните пластмасови и метални части могат да бъдат сортирани и рециклирани.
- Изхвърляйте акумулаторните батерии в изтощено състояние. Препоръчваме да покриете полюсите със залепваща лента, за да ги предпазите от късо съединение. Не отваряйте акумулаторната батерия.
- Изхвърляйте акумулаторните батерии съгласно местните разпоредби. Предайте акумулаторните батерии в пункт за събиране на отпадъци от батерии, където ще бъдат рециклирани по екологичен начин. Попитайте местната компания за ютилизиране на отпадъците.

15 Гаранционни условия – серия Schepach 20V IXES

Дата на изменение 11.07.2023 г.

Уважаеми клиенти,

продуктите ни са обект на строг контрол на качеството. Ако въпреки това се случи така, че този продукт да не функционира безупречно, изказваме съжаление за това и Ви молим да се обърнете към нашата сервизна служба на посочения по-долу адрес. С удоволствие сме на Ваше разположение и на сервизния ни телефонен номер. Следната информация има за цел да ви помогне да обработите и уредите иска си безпроблемно.

За предявяване на гаранционни претенции важи следното:

- 1. Тези гаранционни условия** регулират нашите допълнителни гаранционни услуги на производителя за купувачи (частни крайни потребители) на нови продукти. Законните гаранционни права не се засягат от тази гаранция. Това е отговорност на търговеца, от когото сте закупили продукта.
- 2. Гаранционните услуги** се разпростират изключително върху дефекти на закупен от вас нов продукт, които се основават на материален или производствен дефект, и се ограничават - по наша преценка - до безплатен ремонт на такива дефекти или замяна на продукта (при необходимост и замяна с последващ модел). Заменените продукти или части стават наша собственост. Моля, обърнете внимание, че нашите продукти не са конструирани с предназначение за търговска, занаятчийска или професионална употреба. Следователно гаранционната претенция не е валидна, ако продуктът е бил използван в търговски, занаятчийски или промишлени предприятия в рамките на гаранционния период или е бил подложен на равностойно натоварване.
- 3. Нашите гаранционни условия не включват следните неща:**
 - Повреди на продукта, причинени от неспазване на инструкциите за монтаж, неправилен монтаж, неспазване на инструкциите за експлоатация (напр. свързване към неправилно мрежово напрежение или вид ток), респ. правилата за поддръжка и безопасност, или от използване на продукта при неподходящи условия на околната среда, както и от неподходящи грижи и поддръжка.
 - Повреди на продукта, причинени от неправилна употреба или неправилно приложение (например претоварване на продукта или използване на неodobрени инструменти или допълнителни принадлежности), проникване на чужди тела в продукта (например пясък, камъни или прах), повреди при транспортиране, използване на сила или външни въздействия (например повреди, причинени от падане).
 - Повреди на продукта или на части от него, които се дължат на нормално, обичайно (експлоатационно) или друго естествено износване, както и на повреди и/или амортизация на бързоизносващите се части.
 - Повреди на продукта, причинени от използването на допълнителни принадлежности, допълнителни части или резервни части, които не са оригинални части или не са използвани по предназначение.
 - Продукти, които са били променени или модифицирани.
 - Незначителни отклонения от нормалното състояние, които не са от значение за стойността и използваемостта на продукта.
 - Продукти, на които са били извършени неразрешени ремонти или поправки, по-специално от неупълномощена трета страна.
 - Ако маркировката върху продукта или идентификационната информация за продукта (стикер на машината) липсват или са нечетливи.
 - Продукти, които са силно замърсени и поради това се отхвърлят от сервизния персонал.
 - Исковете за обезщетения и последващи щети по принцип са изключени от тази гаранция.

4. **Гаранционният срок** обикновено е **5 години** (12 месеца за батериите/акумулаторните батерии) и започва да тече от датата на закупуване на продукта. Решаваща е датата на оригиналната касова бележка за покупка. Гаранционните претенции трябва да се предявяват незабавно след узнаването им. Уважаване на гаранционни претенции след изтичане на гаранционния срок е изключено. Ремонтът или подмяната на продукта не води нито до удължаване на гаранционния срок, нито до стартиране на нов гаранционен срок за продукта или за каквито и да е вградени резервни части поради този ремонт. Същото важи и при използване на сервиз на място. Засегнатият продукт трябва да бъде почистен и върнат в сервизния център заедно с копие от касовата бележка за покупка, която трябва да съдържа датата на покупката и името на продукта. Ако продуктът е изпратен в непълнен вид, без пълния обхват на доставката, липсващите допълнителни принадлежности ще бъдат кредитирани/приспаднати в стойностно изражение, ако продуктът бъде заменен или бъде възстановена сумата. Частично или напълно разглобени продукти не могат да бъдат приети като гаранционна претенция. Ако рекламацията е неоснователна или извън гаранционния срок, купувачът по принцип поема транспортните разходи и транспортния риск. **Моля, съобщете предварително за гаранционна претенция в сервизния център (вижте по-долу).** По правило е договорено дефектния продукт, с кратко описание на повредата, да бъде изпратен чрез организирано връщане или - в случай на ремонт извън гаранционния период - с достатъчна сума за пощенски разходи, като се спазват съответните указания за опаковане и изпращане, на сервизния адрес, посочен по-долу. **Моля, имайте предвид, че от съображения за безопасност, вашият продукт (в зависимост от модела) ще бъде върнат без всички експлоатационни материали.** Продуктът, изпратен до нашия сервизен център, трябва да бъде опакован по такъв начин, че да се избегне повреда на рекламиралия продукт по време на транспортирането му. След като ремонтът/замяната бъде извършена, ние ще ви изпратим продукта обратно безплатно. Ако продуктите не могат да бъдат поправени или заменени, по наша преценка може да бъде възстановена парична сума в размер до покупната цена на дефектния продукт, като се вземат предвид всички удъръжки за износване. Тези гаранционни условия важат само за първоначалния частен купувач и не могат да бъдат преотстъпвани или прехвърляни.
5. **Удължаване на гаранционния срок до 10 години:** Scheppach предлага допълнително удължаване на гаранцията от 5 години за продукти от серията Scheppach 20V. Следователно гаранционният срок за тези продукти е общо 10 години. Изключение правят батериите/акумулаторните батерии, зарядните устройства и допълнителните принадлежности. Можете да се възползвате от това удължаване на гаранцията, като регистрирате вашия продукт Scheppach от тази гама онлайн на адрес <https://Garantie.scheppach.com> не по-късно от 30 дни от датата на закупуване. След успешна онлайн регистрация ще получите потвърждение за удължаване на гаранцията, свързана с артикула.
6. **За да предявите гаранционна претенция, свържете се с нашия сервизен център.**
За предпочитане е да използвате нашия формуляр на нашата начална страница: <https://www.scheppach.com/de/service>
Моля, не ни изпращайте никакви продукти, без първо да се свържете с нас и да се регистрирате в нашия сервизен център.
За да предявите гаранционна претенция, задължително изискване е първоначалният контакт с нашия сервизен център. Гаранционните претенции трябва да бъдат предявени в рамките на 14 дни от откриването на дефекта преди изтичането на гаранционния период. За тази цел се изисква оригиналната касова бележка за покупка и, ако е приложимо, потвърждение за удължаване на гаранцията, свързана с продукта.
7. **Време на обработка** - По правило обработваме пратки с рекламации в рамките на 14 дни от получаването им в нашия сервизен център. Ако в изключителни случаи посоченият срок за обработка бъде надвишен, ние ще ви информираме своевременно.

8. **Бързоизносващите се части по принцип са изключени от гаранцията!** - Бързоизносващи се части са: а) доставените, прикрепени и/или монтирани батерии/акумулаторни батерии, както и б) всички зависими от модела бързоизносващи се части (включително ремъци, режещи дискове, работни инструменти, шлифовъчни дискове, филтри, въглеродни четки и т.н., вижте инструкциите за експлоатация). Гаранцията не покрива батерии или акумулаторни батерии, които са дълбоко разредени, респ. с повреден корпус или клеми.
9. **Оценка на разходите** - Продуктите, които не се покриват или вече не се покриват от гаранцията, ще бъдат ремонтирани срещу заплащане. Ако поискате от нашия сервизен център, можете да изпратите дефектните продукти за оценка на разходите и, ако е необходимо, да дадете писмено разрешение на сервизния център за ремонт (по пощата, имейл). Няма да се извършва по-нататъшна обработка без одобрение за ремонт.
10. **Претенции**, различни от горепосочените, не могат да бъдат предявени.

Гаранционните условия вадат само в текущата версия към момента на рекламацията и могат да бъдат намерени на нашата начална страница (www.scheppach.com). При преводите немската версия винаги е с предимство.

Scheppach GmbH · Günzburger Str. 69 · 89335 Ichenhausen (Германия)

Телефон: +800 4002 4002 · Имейл: customerservice.BG@scheppach.com

Интернет: <https://www.scheppach.com>

Запазваме си правото на промени на настоящите гаранционни условия по всяко време без предизвестие.

16 ЕО-декларация за съвместимост

Оригинална декларация за съвместимост

Производител:

Scheppach GmbH
Günzburger Straße 69
D-89335 Ichenhausen

Декларираме на своя отговорност, че описаният тук продукт отговаря на приложимите директиви и стандарти.

Марка: **SCHEPPACH**
Обозначение на артикула: **STARTER-KIT SBSK4.0**
Артикулен № **7909201721**

Директиви на ЕС:

2014/30/EC, 2014/35/EC, 2011/65/EC*

* Гореописаният предмет в декларацията отговаря на разпоредбите на Директива 2011/65/EC на Европейския парламент и на Съвета от 8 юни 2011 г. относно ограничението на употребата на определени опасни вещества в електрическото и електронното оборудване.

Приложени стандарти:

EN 62841-1:2015/A11:2022 Приложение K; EN 60335-1:2012/A15:2021;
EN 60335-2-29:2021/A1:2021; EN 62233:2008;
IEC 62133-2:2017; IEC 62133-2:2017/AMD1:2021;
EN IEC 55014-1:2021; EN IEC 55014-2:2021;
EN IEC 61000-3-2:2019/A1:2021; EN 61000-3-3:2013/A2:2021

Лице, упълномощено да съставя техническата документация:

Simon Schunk
Günzburger Str. 69
D-89335 Ichenhausen
Ichenhausen, 16.10.2023



Simon Schunk
Division Manager Product Center



Andreas Pecher
Head of Project Management

Notizen



SCHEPPACH GMBH
Günzburger Str. 69
D-89335 Ichenhausen



Stand der Informationen · Status of the information · Version des informations · Versione delle informazioni · Stand van de informatie · Información disponible · Versão das informações · Stav informácií · Stav informácií · Az információk kelte · Stan informacj · Verzija informacija · Stanje informacij · Informatsiooni seis · Informācijas data · Informācijas stāvoklis · Informationens status · Tietojen tila · Informationsstatus · Status for informasjon · Последна редакция на информацията

Update: 10/2023 · Ident.-No.: 7909201721