

	Originalbetriebsanleitung	Benzinkettensäge
DE		
EN	Translation of the original instructions	Chain saw
FR	Traduction du mode d'emploi d'origine	Scie à chaîne à moteur
IT	Traduzione del Manuale d'Uso originale	Motorová et zová pila
NL	Vertaling van de originele gebruiksaanwijzing	Motorová re azová pí
CZ	Překlad originálního návodu k provozu	Motorkettingzaag
SK	Preklad originálneho návodu na prevádzku	Motosega a catena
HU	Az eredeti használati utasítás fordítása	Motoros láncfrés
SL	Prevod originalnih navodil za uporabo	Motorkædesav
HR	Prijevod originalnog naputka za uporabu.	Sierra de cadena
BG	Превод на оригиналната инструкция	Motorna verižna Saga
RO	Traducerea modului original de utilizare	Motorna lanana pila
PL	Tłumaczeń instrukcja oryginalną	Spalinowa piła łańcuchowa



KS 400-41
94883

KS 450-53
94894

KS 500-55
94889

GÜDE GmbH & Co. KG
Birkichstrasse 6
74549 Wolpertshausen
Deutschland



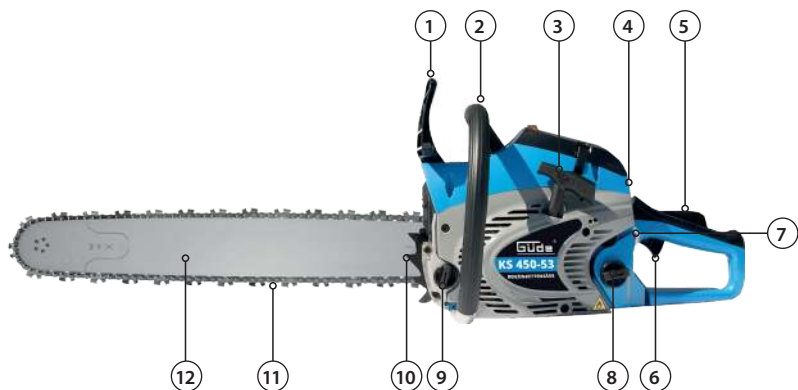

DEUTSCH

Bitte lesen Sie die Betriebsanleitung vor Inbetriebnahme sorgfältig durch.

ENGLISH

Please read the instructions carefully before starting the machine.

FRANÇAIS

Veillez lire avec soin le mode d'emploi avant la mise en service

ITALIANO

Leggere attentamente le istruzioni per l'uso prima di mettere in funzione l'elettrotensile.

NEDERLANDS

Graag instructies zorgvuldig doorlezen vóórdat u de machine in gebruik neemt.

CESKY

Před spuštěním stroje si pečlivě pročtěte návod k používání.

SLOVENSKY

Pred prvým použitím prístroja si pozorne prečítajte návod na obsluhu.

MAGYAR

Kérjük alaposan olvassa el a tájékoztatót mielőtt a gépet használja.

SLOVENIJA

Pred uvedbo v pogon prosim natančno preberite priložena navodila za uporabo.

HRVATSKI

Prije puštanja u rad pažljivo pročitajte naputak za upotrebu.

БЪЛГАРСКИ

Преди пускане на уреда в действие моля прочетете внимателно инструкцията за използване.

ROMÂNIA

Va rugăm să citiți cu atenție modul de utilizare înaintea punerii utilajului în funcțiune.

POLSZCZYŃNA

Przed uruchomieniem elektronarzędzia zapoznać się uważnie z treścią instrukcji.



INBETRIEBNAHME | STARTING-UP THE MACHINE | MISE EN SERVICE | MESSA IN FUNZIONE |
INBEDRIJFSTELLING | UVEDENÍ DO PROVOZU | UVEDENIE DO PREVÁDZKY | ÜZEMBE HELYEZÉS |
UVEDBA V POGON | PUŠTANJE U RAD | ПУСКАНЕ В ДЕЙСТВИЕ | PUNEREA IN FUNCȚIUNE | URUCHOMIENIE **_2**

Deutsch	TECHNISCHE DATEN BESTIMMUNGSGEMÄSSE VERWENDUNG SICHERHEITSHINWEISE WARTUNG GEWÄHRLEISTUNG	24
English	TECHNICAL DATA SPECIFIED CONDITIONS OF USE SAFETY INSTRUCTIONS MAINTENANCE GUARANTEE	33
Français	CARACTÉRISTIQUES TECHNIQUES UTILISATION CONFORME À LA DESTINATION CONSIGNES DE SÉCURITÉ ENTRETIEN GARANTIE	42
Italiano	DATI TECNICI USO IN CONFORMITÀ ALLA DESTINAZIONE ISTRUZIONI DI SICUREZZA MANUTENZIONE GARANZIA	51
Nederlands	TECHNISCHE GEGEVENS VOORGESCHREVEN GEBRUIK VAN HET SYSTEEM VEILIGHEIDSADVIEZEN ONDERHOUD GARANTIE	60
Cesky	TECHNICKÉ ÚDAJE POUŽITÍ V SOULADU S URČENÍM BEZPEČNOSTNÍ POKYNY ÚDRŽBA ZÁRUKA	69
Slovensky	TECHNICKÉ ÚDAJE POUŽITIE PODĽA PREDPISOV BEZPEČNOTNÉ POKYNY ÚDRŽBA ZÁRUKA	77
Magyar	MŰSZAKI ADATOK RENDELTETÉS SZERINTI HASZNÁLAT BIZTONSÁGI UTASÍTÁSOK KARBANTARTÁS JÓTÁLLÁS	85
Slovenija	TEHNIČNI PODATKI UPORABA V SKLADU Z NAMENOM VARNOSTNI NAPOTKI VZDRŽEVANJE GARANCIJA	93
Hrvatski	TEHNIČKI PODACI NAMJENSKA UPORABA SIGURNOSNE UPUTE ODRŽAVANJE JAMSTVO	101
Български	ТЕХНИЧЕСКИ ДАННИ ИЗПОЛЗВАНЕ В СЪОТВЕТСТВИЕ С ПРЕДНАЗНАЧЕНИЕТО ИНСТРУКЦИИ ПО БЕЗОПАСНОСТ ПОДДРЪЖКА	109
România	DATE TEHNICE UTILIZARE CONFORM DESTINAȚIEI INSTRUCȚIUNI DE SECURITATE ÎNȚREȚINERE GARANȚIE	118
Polszczyzna	DANE TECHNICZNE UŻYCIE ZGODNE Z PRZEZNACZENIEM INSTRUKCJE BEZPIECZEŃSTWA UTRZYMANIE KONSERWACJA	127

EG-Konformitätserklärung | EU Declaration of Conformity | Certificat de conformité aux directives européennes |
Dichiarazione di conformità alla norme UE | EU-conformiteitverklaring | Prohlášení o shodě EU | Vyhlásenia o zhode EU |
EU-Megfelelőségi nyilatkozat | EV-izjave o skladnosti | Izjave o istovjetnosti EU |
ЕС-декларацията за съответствие | UE-DeclaraȚiei de conformitate | Izjave o istovjetnosti EU | Izjava o usklađenosti sa propisima EU **_____ 136**



LIEFERUMFANG | DELIVERED ITEMS | ARTICLES DÉLIVRÉS | VOLUME DELLA FORNITURA |
LEVERINGSOMVANG | OBJEM DODÁVKY | ROZSAH DODÁVKY | SZÁLLÍTÁSI TERJEDELEM |
OBSEG DOBAVE | OPSEG ISPORUKE | ОБЕМ НА ДОСТАВКАТА | VOLUMUL LIVRĂRII | ZAKRES
DOSTAWY

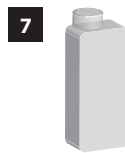

DE SICHERES ARBEITEN MIT DER MOTORSÄGE
EN SAFE WORK WITH CHAIN SAW
FR TRAVAIL SÛR AVEC LA SCIE À MOTEUR
IT LAVORO SICURO CON LA SEGA MOTORIZZATA
NL VEILIG WERKEN MET DE MOTORZAAG
CZ BEZPEČNÁ PRÁCE S MOTOROVOU PÍLOU
SK BEZPEČNÁ PRÁCA S MOTOROVOU PÍLOU
HU BIZTONSÁGOS MUNKA A MOTOROS FÜRÉSSZEL
SL VARNOST PRI UPORABI VERIŽNE ŽAGE
HR SIGURAN RAD S MOTORNOM PILOM
BG БЕЗОПАСНА РАБОТА С МОТОРНИЯ ТРИОИИ
RO O MUNCĂ SIGURĂ CU FERĂSTRĂUL CU MOTOR
PL BEZPIECZNA PRACA Z PIŁĄ ŁAŃCUCHOWĄ



2

DE INBETRIEBNAHME
EN STARTING-UP THE MACHINE
FR MISE EN SERVICE
IT MESSA IN FUNZIONE
NL INBEDRIJFSTELLING
CZ UVEDENÍ DO PROVOZU
SK UVEDENIE DO PREVÁDZKY

HU ÜZEMBE HELYEZÉS
SL UVEDBA V POGON
HR PUŠTANJE U RAD
BG ПУСКАНЕ В ДЕЙСТВИЕ
RO PUNEREA ÎN FUNCȚIUNE
PL URUCHOMIENIE

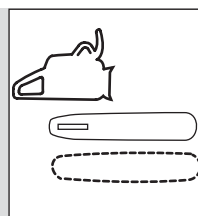

7

DE BETRIEB
EN OPERATION
FR FONCTIONNEMENT
IT ESERCIZIO
NL GEBRUIK
CZ PROVOZ
SK PREVÁDZKA

HU ÜZEMELTETÉS
SL DELOVANJE
HR RAD
BG РАБОТА
RO FUNCȚIONARE
PL OPERACJA

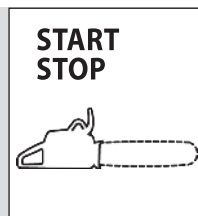

14

DE WARTUNG
EN MAINTENANCE
FR ENTRETIEN
IT MANUTENZIONE
NL ONDERHOUD
CZ ÚDRŽBA
SK ÚDRZBA

HU KARBANTARTÁS
SL VZDRŽEVANJE
HR ODRŽAVANJE
BG ПОДДРЪЖКА
RO ÎNTREȚINERE
PL UTRZYMANIE

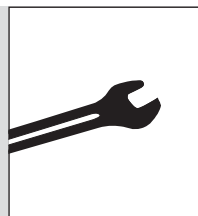

21



DE SÄGEANWEISUNGEN

EN INSTRUCTIONS FOR CUTTING

FR CONSIGNES DE SCIAGE

IT ISTRUZIONI PER TAGLIO

NL ZAAGAANWIJZINGEN

CZ POKYNY PRO ŘEZÁNÍ

SK POKYNY PRE REZANIE

HU VÁGÁSI UTASÍTÁSOK

SL NAPOTKI ZA ŽAGANJE

HR UPUTE ZA REZANJE

BG ИНСТРУКЦИИ ЗА РЯЗАНЕ

RO INSTRUCȚIUNI PENTRU TĂIERE

PL PIŁA INSTRUKCJE

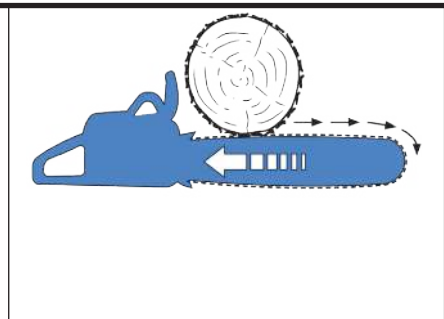
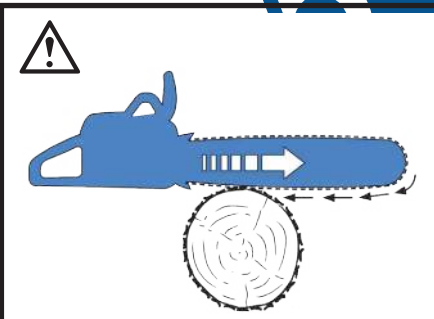
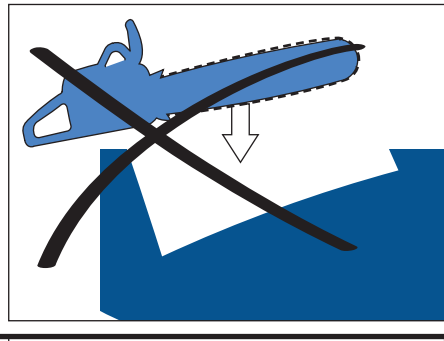
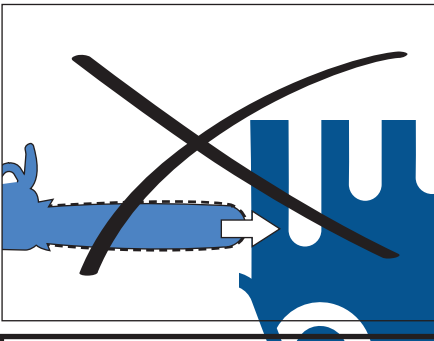
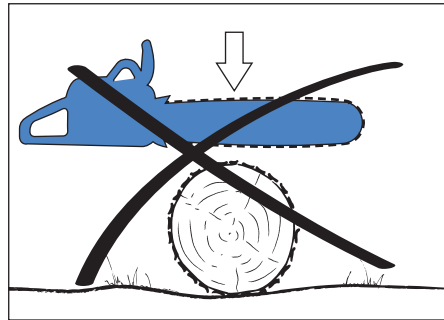
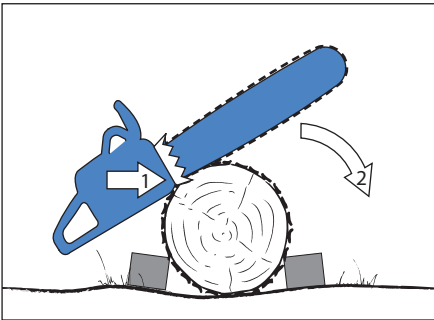

DE RÜCKSCHLAG
 EN BACK KICK
 FR REBOND
 IT CONTRACOLPO
 NL TERUGSLAG
 CZ ZPĚTNÝ NÁRAZ
 SK SPÄTNÝ NÁRAZ

HU VISSZACSAPODÁS
 SL POVRATNI SUNEK
 HR POVRATNI UDAR
 BG ОБРАТЕН УДАР
 RO RECUL
 PL POWRÓT

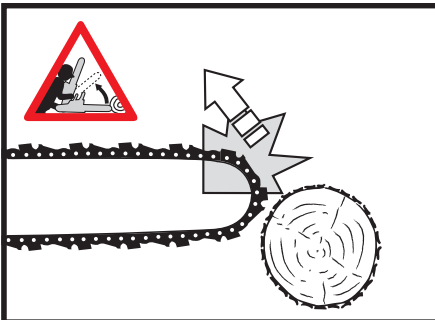

KICKBACK

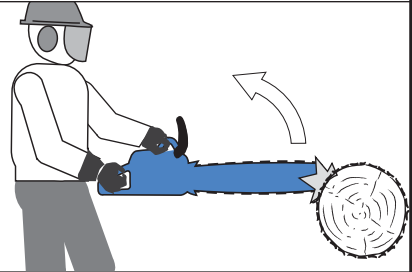

STOP

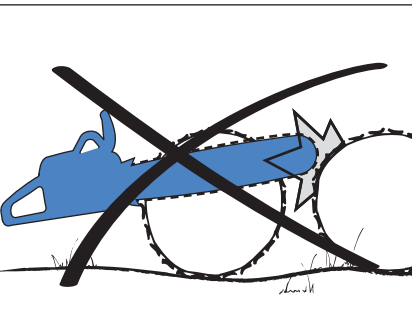
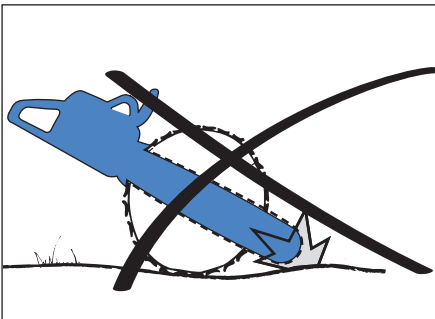
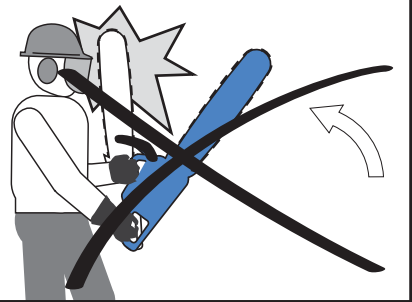
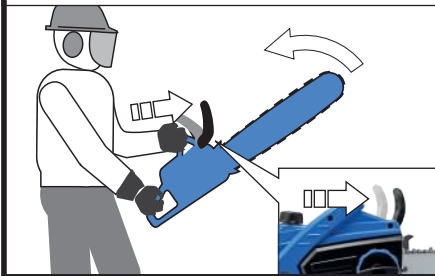



DE BAUM FÄLLEN
 EN TREE LOGGING
 FR ABATTAGE D'ARBRES
 IT TAGLIO DELL'ALBERO
 NL BOOM KAPPEN
 CZ KÁCENÍ STROMU
 SK KÁLANIE STROMU

HU FA KIVÁGÁS
 SL PODIRANJE DREVES
 HR RUŠENJE STABLA
 BG СЕЧЕНЕ НА ДЪРБЕТА
 RO TĂIEREA COPACILOR
 PL UPUSĆ DRZEWO

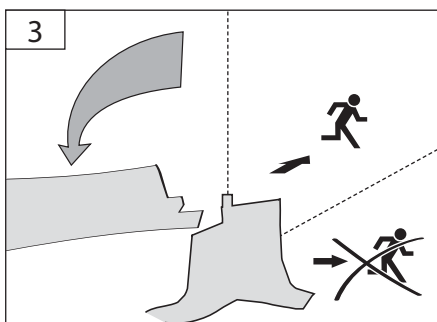
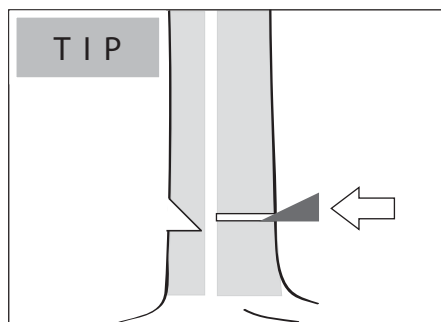
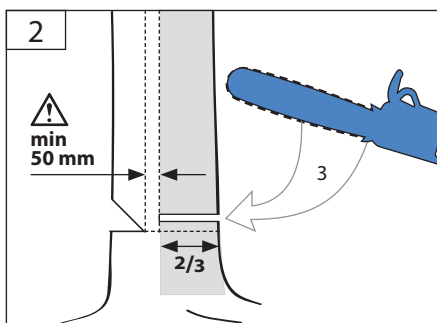
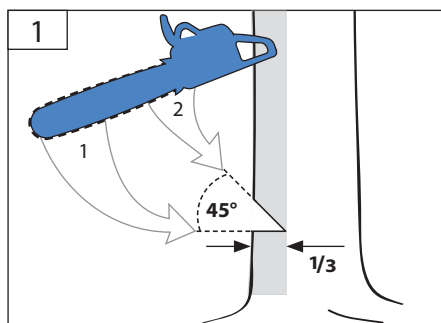
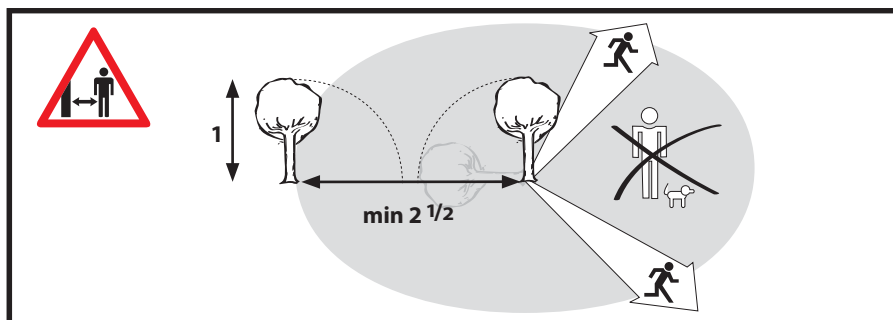

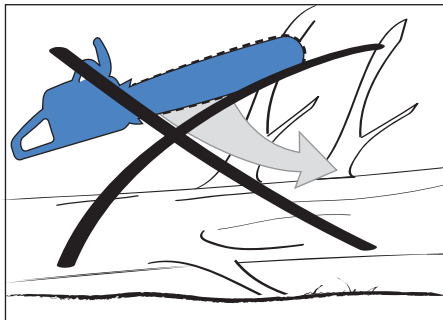
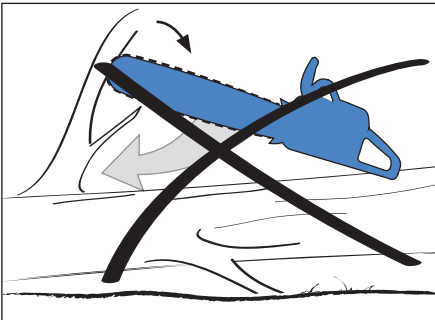
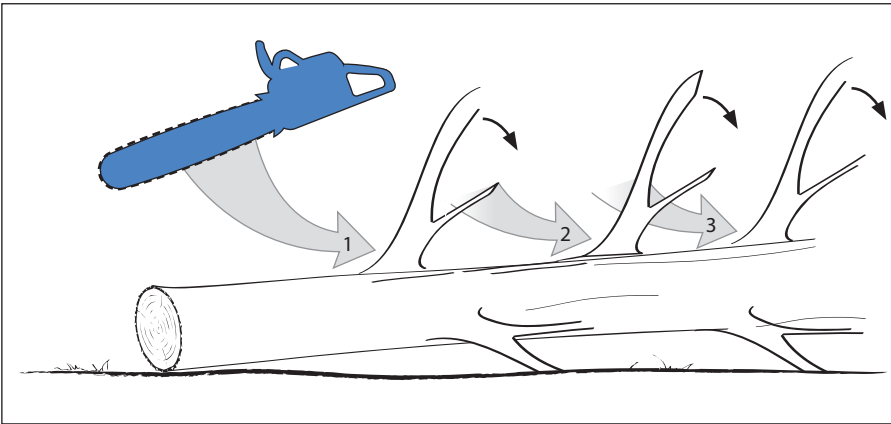
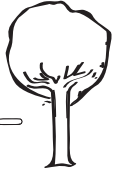
DE ENTASTEN**EN BRANCHES REMOVAL****FR ELAGAGE****IT DIRAMAZIONE****NL VERWIJDEREN VAN TAKKEN****CZ VYVĚTVOVÁNÍ****SK ODVETVOVANIE****HU GALLYTALANÍTÁS****SL REZENJE VEJA****HR PODREZIVANJE GRANA****BG ПРЕМАХВАНЕ НА КЛОНИ****RO TĂIEREA****PL OKRZESUJĄCE**



DE BAUMSTAMM ABLÄNGEN
EN TRUNK TRIMMING
FR COUPAGE DE SOUCHES
IT TAGLIO DEL TRONCO
NL BOOMSTAM AFKORTEN
CZ PŘÍŘEZÁVÁNÍ KMEŇU
SK PRÍREZÁVANIE KMEŇA

HU A FATÖRZS FELVÁGÁSA
SL OBREZOVANJE HLODA
HR PODREZIVANJE STABLA
BG ПОДРЯЗВАНЕ НА ТРУПИ
RO AJUSTAREA TRUNCHIULUI
PL WYTNIJ PNIA DRZEWA NA DŁUGOŚĆ

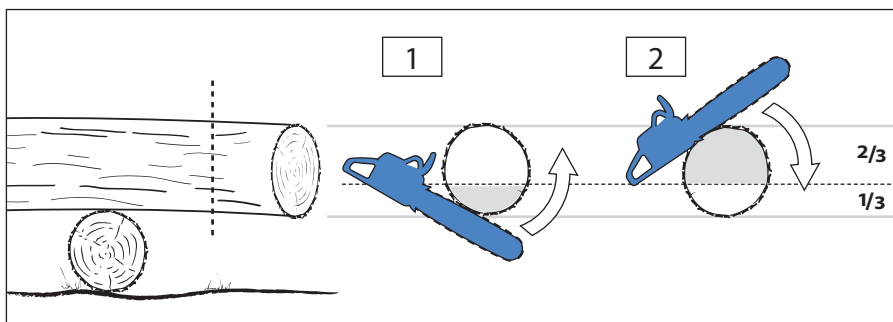
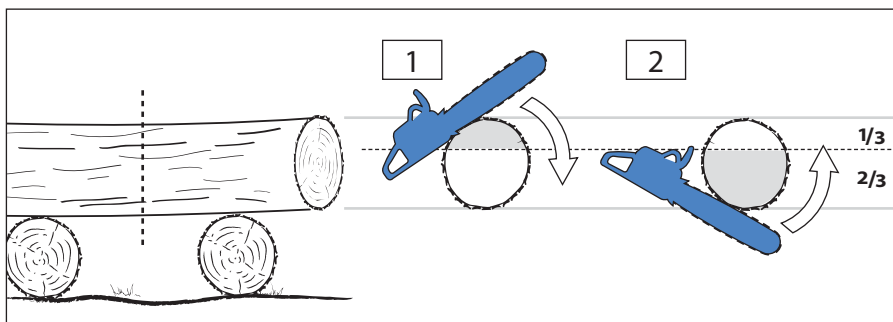
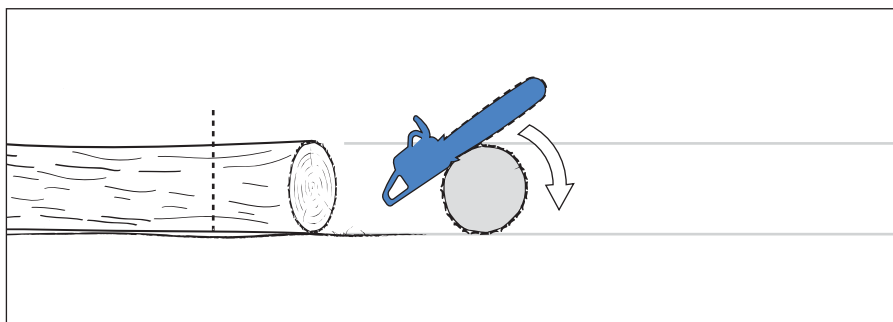

DE EINBAU KETTENSCHWERT UND KETTE
EN ASSEMBLY OF CHAIN BAR AND CHAIN
FR MONTAGE DU GUIDE-CHAÎNE ET DE LA CHAÎNE
IT MONTAGGIO DELLA LISTA DI SEGA E DELLA CATENA
NL INBOUW KETTINGBALK EN KETTING
CZ MONTÁŽ ŘETĚZOVÉ LIŠTY A ŘETĚZU
SK MONTÁŽ REŤAZOVEJ LIŠTY A REŤAZE

HU A LÁNCLÉC ÉS A LÁNC FELSZERELÉSE
SL MONTAŽA MEČA IN VERIGE
HR MONTAŽA VODILICE LANCA I LANCA
BG МОНТАЖ НА ВЕРИЖНАТА ЛЕТВА И ВЕРИГАТА
RO MONTAJUL GHIDAJULUI ȘI A LANȚULUI
PL MIECZ ŁAŃCUCHOWY I ŁAŃCUSZEK INSTALACJI

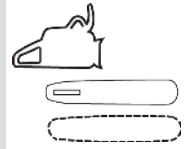

1



2

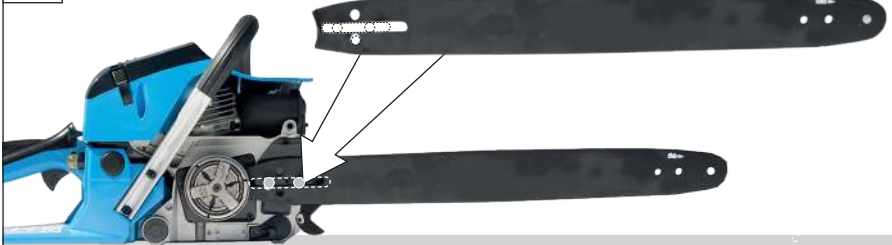

3

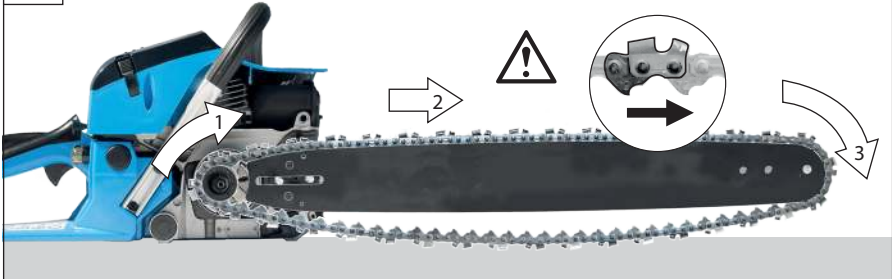

8

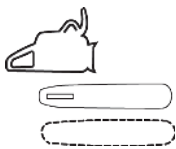

DE EINBAU KETTENSCHWERT UND KETTE
EN ASSEMBLY OF CHAIN BAR AND CHAIN
FR MONTAGE DU GUIDE-CHAÎNE ET DE LA CHAÎNE
IT MONTAGGIO DELLA LISTA DI SEGHE E DELLA CATENA
NL INBOUW KETTINGBALK EN KETTING
CZ MONTÁŽ ŘETĚZOVÉ LIŠTY A ŘETĚZU
SK MONTÁŽ REŤAZOVEJ LIŠTY A REŤAZE

HU A LÁNCLÉC ÉS A LÁNC FELSZERELÉSE
SL MONTAŽA MEČA IN VERIGE
HR MONTAŽA VODILICE LANCA I LANCA
BG МОНТАЖ НА ВЕРИЖНАТА ЛЕТВА И ВЕРИГАТА
RO MONTAJUL GHIDAJULUI ȘI A LANȚULUI
PL MIECZ ŁAŃCUCHOWY I ŁAŃCUSZEK INSTALACJI



KS 450-53
KS 500-55

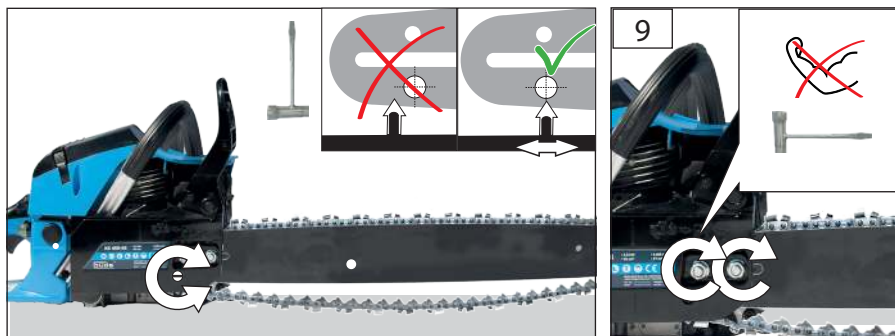
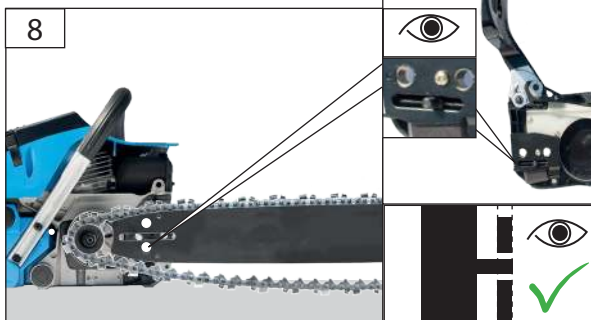

10



DE KETTENSANNUNG
EN CHAIN TENSION
FR TENSION DE LA CHAÎNE
IT TENSIONE DELLA CATENA
NL KETTINGSPANNING
CZ NAPNUTÍ ŘETĚZU
SK NAPNUTIE REŤAZE

HU LÁNC FESZÜLTSGÉT
SL VERIGA NAPETOSTI
HR LANAC NAPETOSTI
BG ОБТЯГНАЕТО НА ВЕРИГАТА
RO LANȚULUI DE TENSIUNE
PL NAPIĘCIE ŁAŃCUCHA

DE EINBAU KETTENSCHWERT UND KETTE
EN ASSEMBLY OF CHAIN BAR AND CHAIN
FR MONTAGE DU GUIDE-CHAÎNE ET DE LA CHAÎNE
IT MONTAGGIO DELLA LISTA DI SEGA E DELLA CATENA
NL INBOUW KETTINGBALK EN KETTING
CZ MONTÁŽ ŘETĚZOVÉ LIŠTY A ŘETĚZU
SK MONTÁŽ REŤAZOVEJ LIŠTY A REŤAZE

HU A LÁNCLÉC ÉS A LÁNC FELSZERELÉSE
SL MONTAŽA MEČA IN VERIGE
HR MONTAŽA VODILICE LANCA I LANCA
BG МОНТАЖ НА ВЕРИЖНАТА ЛЕТВА И ВЕРИГАТА
RO MONTAJUL GHIDAJULUI ȘI A LANȚULUI
PL MIECZ ŁAŃCUCHOWY I ŁAŃCUSZEK INSTALACJI

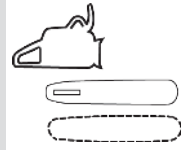

KS 400-41

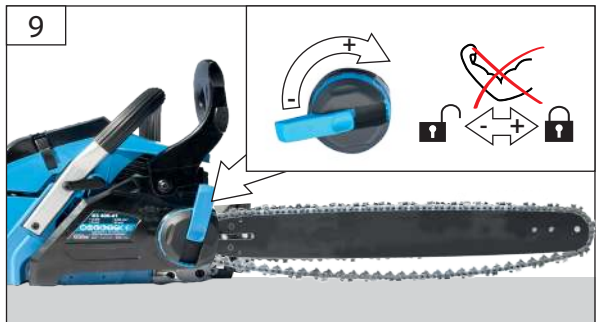
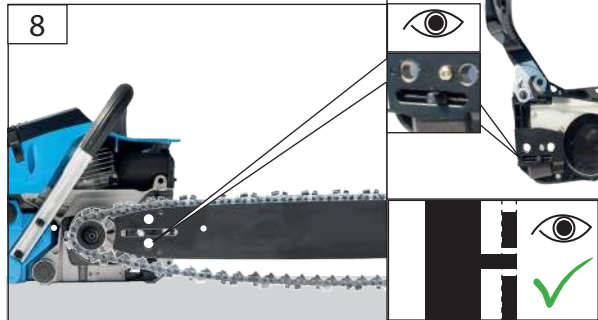

10



DE KETTENSANNUNG
EN CHAIN TENSION
FR TENSION DE LA CHAÎNE
IT TENSIONE DELLA CATENA
NL KETTINGSPANNING
CZ NAPNUTÍ ŘETĚZU
SK NAPNUTIE REŤAZE

HU LÁNC FESZÜLTSGÉT
SL VERIGA NAPETOSTI
HR LANAC NAPETOSTI
BG ОБЯГАНЕТО НА ВЕРИГАТА
RO LANȚULUI DE TENSIUNE
PL NAPIĘCIE ŁAŃCUCHA



DE KETTENSpannung

EN CHAIN TENSION

FR TENSION DE LA CHAÎNE

IT TENSIONE DELLA CATENA

NL KETTINGSpanning

CZ NAPnutÍ řETĚZU

SK NAPnutIE řETĚZE

HU LÁNC FESZÜLTségÉT

SL VERIGA NAPETOSTI

HR LANAC NAPETOSTI

BG ОБтяГАНЕТО НА ВЕРИГАТА

RO LANȚULUI DE TENSIUNE

PL NAPIĘCIE ŁAŃCUCHA



TIP

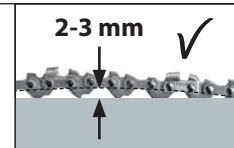
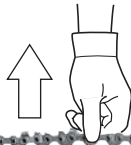

D **Kettenspannung einer neuen Kette nach ca. fünf Sägevorgängen erneut einstellen. Danach bei abgeschaltetem Motor alle 50 Sägevorgänge Kettenspannung prüfen und einstellen.**

GB Repeat tensioning of new chain after approx. 5 cuts. With the engine off, check and adjust the chain tension after every 50 cuttings.

F Réglez à nouveau la tension de la nouvelle chaîne après environ cinq coupes. Ensuite, le moteur arrêté, contrôlez et réglez la tension de la chaîne toutes les 50 coupes.

I Controllare la tensione della nuova catena dopo averla utilizzato per cinque volte circa. A motore spento verificare e regolare ogni 50 tagli la tensione della catena.

NL Kettingspanning van een nieuwe ketting na ca. vijf zaagsneden opnieuw instellen. Vervolgens telkens bij uitgeschakelde motor, om de 50 zaagprocessen, de kettingspanning controleren en nastellen.

CZ Napnutí nového řetězu po cca pěti řezáních opět seřídte. Poté při vypnutém motoru zkontrolujte a nastavte po každých 50 řezáních napnutí řetězu.

SK Napnutie novej reťaze po cca piatich rezaniach opäť nastavte. Potom pri vypnutom motore skontrolujte a nastavte po každých 50 rezaniach napnutie reťaze.

H Az új lánc feszültségét kb. 5 vágás után újra állítsa be. Azután kikapcsolt motornál ellenőrizze és állítsa be minden 50.-ig vágás után a lánc feszültségét.

SLO Po peti uporabi verigo ponovno napnite oz. nastavite. Nato z ugasnjenim motorjem preverite in nastavite vsakih 50 minut napetost verige.

HR Poslije pet ciklusa rezanja ponovno podesite napetost novog lanca. Zatim kod isključenog motora provjerite napetost lanca i podesite je nakon svakih 50 rezanja.

BG Напъна на новата верига прилб. след пет рязания регулирайте отново. След това при изключен мотор проверете и настройте след всеки 50 рязания изпъването на веригата.

RO După circa cinci tăieri, reglați din nou întinderea lanțului nou. După care, cu motorul oprit, controlați și reglați după fiecare 50 de tăieri, întinderea lanțului.

PL Naprężenie łańcucha naciągu nowego łańcucha po około pięciu operacjach cięcia. Następnie przy wyłączonym silniku sprawdź i wyreguluj co 50 cykli cięcia.

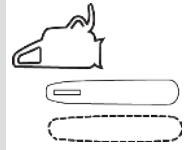
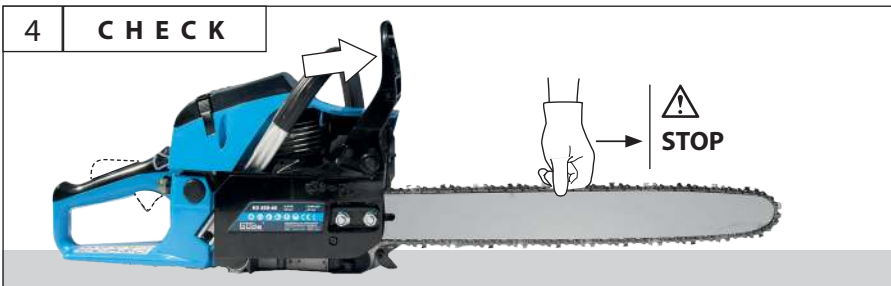
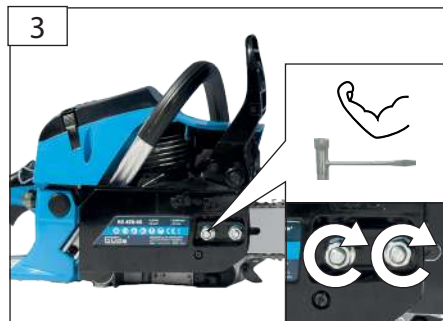
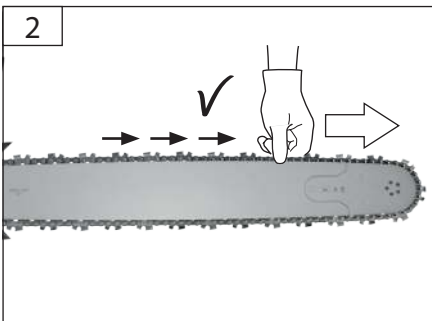
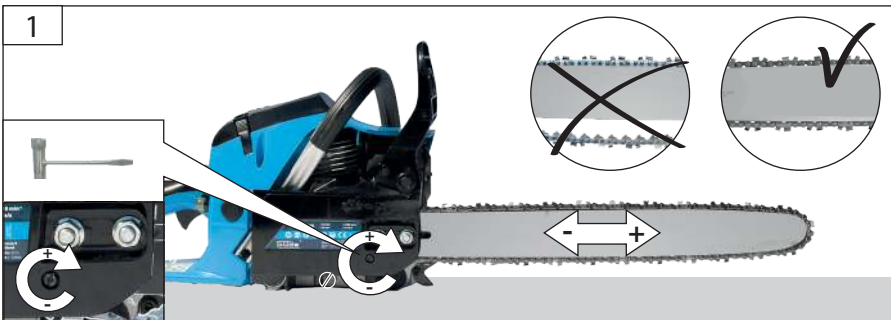
DE KETTENSPIGUNG**EN CHAIN TENSION****FR TENSION DE LA CHAÎNE****IT TENSIONE DELLA CATENA****NL KETTINGSPIGUNG****CZ NAPNUTÍ RETĚZU****SK NAPNUTIE REŤAZE****HU LÁNC FESZÜLTSGÉT****SL VERIGA NAPETOSTI****HR LANAC NAPETOSTI****BG ОБТЯГАНЕТО НА ВЕРИГАТА****RO LANȚULUI DE TENSIUNE****PL NAPIĘCIE ŁAŃCUCHA****KS 450-53****KS 500-55**

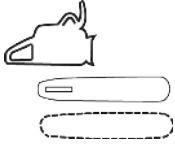

DE KETTENSPIANNUNG

EN CHAIN TENSION

FR TENSION DE LA CHAÎNE

IT TENSIONE DELLA CATENA

NL KETTINGSPIANNING

CZ NAPNUTÍ ŘETĚZU

SK NAPNUTIE ŘETĚZE

HU LÁNC FESZÜLTSGÉT

SL VERIGA NAPETOSTI

HR LANAC NAPETOSTI

BG ОБТЯГАНЕТО НА ВЕРИГАТА

RO LANȚULUI DE TENSIUNE

PL NAPIĘCIE ŁAŃCUCHA



KS 400-41

1

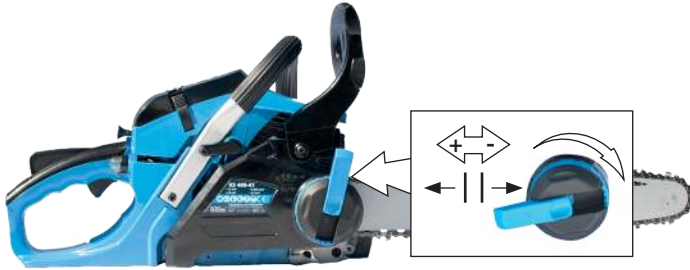

2

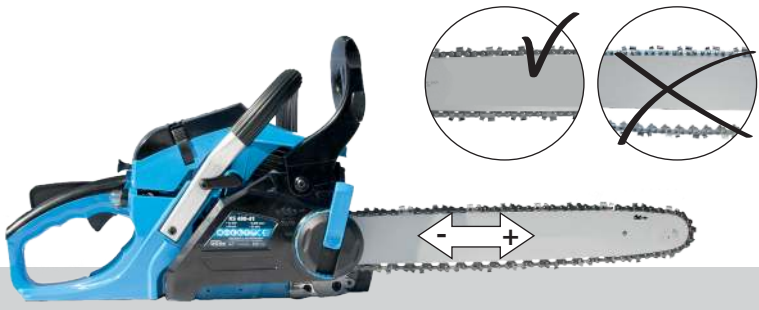

3

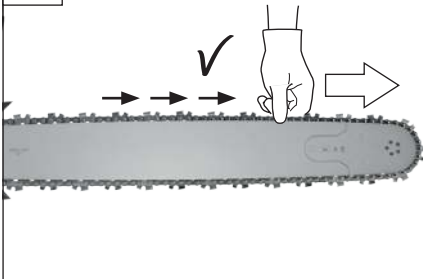

4

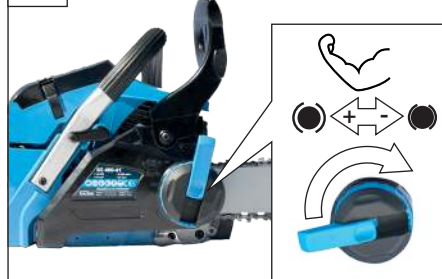

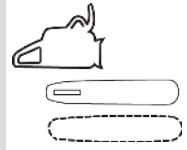
DE TANKEN**EN FUEL TANK FILLING****FR RAVITAILLEMENT****IT RABBOCCO****NL TANKEN****CZ TANKOVÁNÍ****SK TANKOVANIE****HU TANKOLÁS****SL DOLIVANJE GORIVA****HR DOPUNJAVANJE GORIVA****BG ЗАРЕЖДАНЕ****RO ALIMENTAREA CU COMBUSTIBIL****PL TANKOWAĆ**

KS 450-53
KS 500-55



KS 400-41

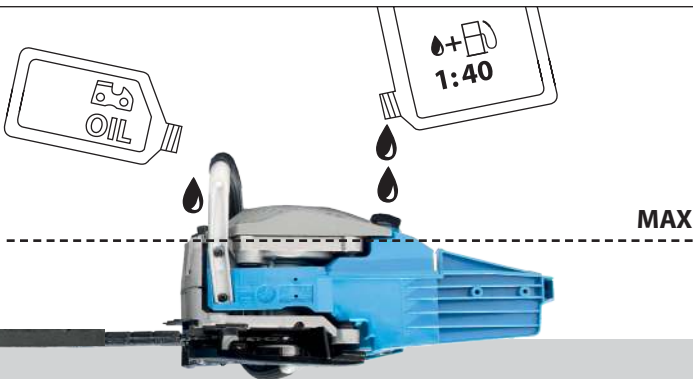

START STOP



DE **BETRIEB**
 EN OPERATION
 FR FONCTIONNEMENT
 IT ESERCIZIO
 NL GEBRUIK
 CZ PROVOZ
 SK PREVÁDZKA

HU ÜZEMELTETÉS
 SL DELOVANJE
 HR RAD
 BG РАБОТА
 RO FUNCȚIONARE
 PL OPERACYJNY

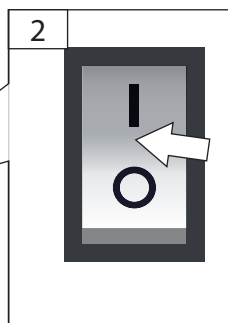
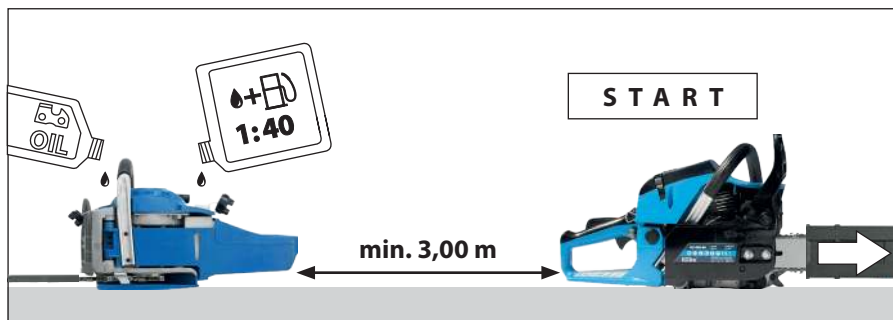

3

DE **KALTSTART**
 GB COLD START
 FR DÉMARRAGE À FROID
 IT START A FREDDO
 NL KOUDE START
 CZ STUDENÝ START
 SK STUDENÝ ŠTART

HU HIDEG STARTOLÁS
 SI HLADNI ZAGON
 HR HLADNI START
 BG СТУДЕН СТАРТ
 RO START LA RECE
 PL ZIMNY START

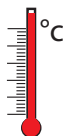

5

DE **WARMSTART**
 GB WARM START
 FR DÉMARRAGE À CHAUD
 IT START A CALDO
 NL WARME START
 CZ TEPLÝ START
 SK TEPLÝ ŠTART

HU MELEG STARTOLÁS
 SI TOPLI ZAGON
 HR TOPLI START
 BG ТОПЪЛ СТАРТ
 RO START LA CALD
 PL CIEPLY START

DE BETRIEB / KALTSTART**EN** OPERATION / COLD START**FR** FONCTIONNEMENT / DÉMARRAGE À FROID**IT** ESERCIZIO / START A FREDDO**NL** GEBRUIK / KOUDE START**CZ** PROVOZ / STUDENÝ START**SK** PREVÁDZKA / STUDENÝ ŠTART**HU** ÜZEMELTETÉS / HIDEG STARTOLÁS**SL** DELOVANJE / HLADNI ZAGON**HR** RAD / B HLADNI START**BG** РАБОТА / СТУДЕН СТАРТ**RO** FUNCȚIONARE / START LA RECE**PL** OPERACYJNY / ZIMNY START**START
STOP**

3a



3b

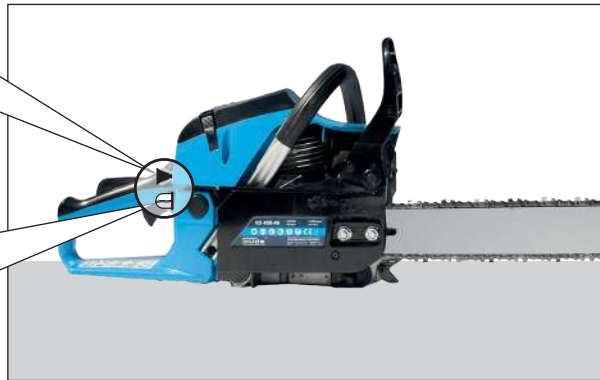

**START
STOP**



DE **BETRIEB**
 EN OPERATION
 FR FONCTIONNEMENT
 IT ESERCIZIO
 NL GEBRUIK
 CZ PROVOZ
 SK PREVÁDZKA

HU ÜZEMELTETÉS
 SL DELOVANJE
 HR RAD
 BG РАБОТА
 RO FUNCȚIONARE
 PL OPERACYJNY



4 LEICHTSTART



4A



4B

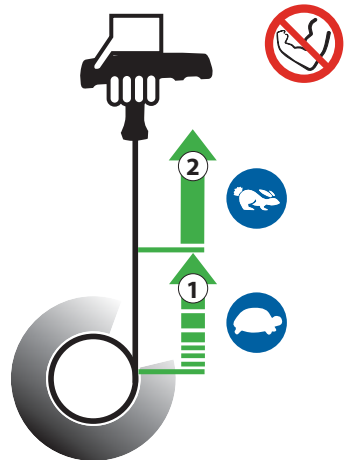

DE	BETRIEB / KALTSTART	HU	ÜZEMELTETÉS / HIDEG STARTOLÁS
EN	OPERATION / COLD START	SI	DELOVANJE / HLADNI ZAGON
FR	FONCTIONNEMENT / DÉMARRAGE À FROID	HR	RAD / B HLADNI START
IT	ESERCIZIO / START A FREDDO	BG	РАБОТА / СТУДЕН СТАРТ
NL	GEBRUIK / KOUDE START	RO	FUNCȚIONARE / START LA RECE
CZ	PROVOZ / STUDENÝ START	PL	OPERACYJNY / ZIMNY START
SK	PREVÁDZKA / STUDENÝ ŠTART		

**START
STOP**

5

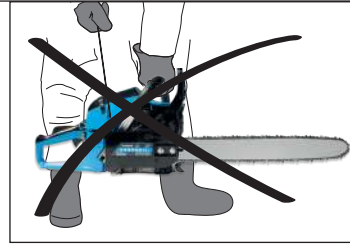
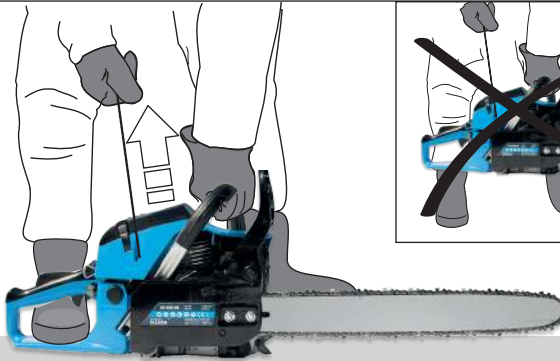

DE Anwerfseil ca. 3-5x kräftig ziehen bis erste hörbare Zündung erfolgt.

EN Pull firmly the starting rope approx. 3-5 times till the first noise of running is evident.

FR DTirez fermement 3-5x sur le câble de démarrage, jusqu'au premier allumage audible.

IT Tirare fortemente cca 3-5 volte la funicella d'avviamento, finché non avviene la prima accensione udibile.

NL Aan het startkoord ca. 3-5x krachtig trekken, tot de eerste hoorbare ontsteking plaatsvindt.

CZ Za nahazovací lanko zatáhněte silně cca 3-5x, dokud nedojde k prvnímu slyšitelnému zapálení.

SK Za štartovacie lanko zatiahnite silno cca 3 – 5x, pokým nedojde k prvému počuteľnému zapáleniu

HU A startoló zsinórt 3-5X erősen rántsa meg, addig, míg hallhatóan be nem kapcsolódik.

SL Vžigalo vrv potegnite približno 3-5x, dokler ne zaslišite ustrezen zagonski zvok motorja

HR Za pokretanje stroja povucite sajlu za paljenje (3-5 puta) dok ne čujete zvuk paljenja motora.

BG Дръпнете припл. 3-5 пъти стартиращото въженце, докато не се стигне до първото чуваемо запалване.

RO Trageți puternic de circa 3-5 ori de cablul de pornire până la prima aprindere perceptibilă.

PL Pociągnij linkę rozrusznika ok. 3-5 razy, aż do pierwszego słyszalnego zapłonu.

6



START STOP



DE BETRIEB / WARMSTART

EN OPERATION / WARM START

FR FONCTIONNEMENT / DÉMARRAGE À CHAUD

IT ESERCIZIO / START A CALDO

NL GEBRUIK / WARME START

CZ PROVOZ / TEPLÝ START

SK PREVÁDZKA / TEPLÝ ŠTART

HU ÜZEMELTETÉS / MELEG STARTOLÁS

SI DELOVANJE / TOPLI ZAGON

HR RAD / TOPLI START

BG РАБОТА / СТУДЕН СТАРТ

RO FUNCȚIONARE / START LA CALD

PL OPERACYJNY / CIEPŁY START

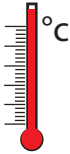

DE Starten eines betriebswarmen Motors. Starten nach Startvorbereitungen des Kaltstarts.

EN Start-up of warm engine. Start-up of cool engine.

FR Démarrage du moteur chaud. Démarrage après le démarrage à froid.

IT Avviamento del motore caldo. Avviamento dopo lo start a freddo.

NL Starten van een bedrijfswarme motor. Starten na startvoorbereidingen van de koude start.

CZ Startování zahřátého motoru. Startování po studeném startu.

SK Štartovanie zahriateho motora. Štartovanie po studenom štarte.

HU Felmelegedett motor startolása. Startolás hideg start után.

SL Zagon pregretega motorja. Zagon hladnega motorja.

HR Paljenje zagrijanog motora. Paljenje poslije hladnog starta.

BG Стартиране на загрят мотор. Стартиране след студен старт.

RO Startul motorului încălzit. Pornirea după un start la rece.

PL Uruchomienie ciepłego silnika. Zaczynij po rozpoczęciu przygotowań do zimnego startu.

7

START



8

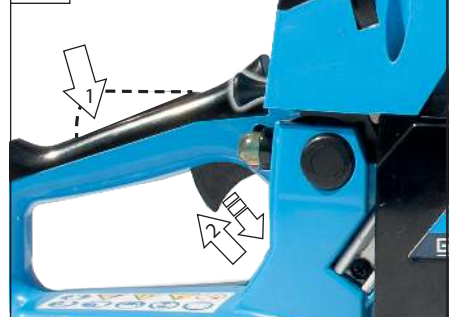

DE Wenn der Motor nach 2-3 maligem Ziehen nicht läuft, kompletten Startvorgang (Kaltstart) wiederholen.

EN If the engine does not start after first 2-3 attempts, repeat completely the cold start-up procedure.

FR Si le moteur ne démarre pas après 2-3 tractions, répétez complètement le démarrage (démarrage à froid).

IT Se il motore non parte dopo 2-3 tiri, ripetere completamente l'avviamento (start a freddo)

NL Als de motor na 2-3 keer trekken niet draait, de complete start (koude start) herhalen.

CZ Pokud motor po 2-3 zatáhnutích nenaskočí, zopakujte kompletně start (studený start).

SK Ak motor po 2 – 3 zatiahnutiach nenaskočí, zopakujte kompletne štart (studený štart).

HU Az esetben, ha a motor 2-3 megrántás után nem indul be, az egész startot kompletten ismételj meg (hideg startolás)

SI V kolikor motorja po 2-3 vlekeh ne uspete prižgati, ponovite način zagona (hladen zagon).

HR Ukoliko se motor ne pali niti nakon 2-3 povlačenja sajle, ponovite sve korake za hladni start motora.

BG Ако мотора след 2-3 дръввания не заработи, повторете изцяло стартирането (студен старт).

RO Dacă motorul nu va demara după 2-3 trageri, repetați startul complet de la început (startul la rece).

PL Jeśli silnik nie pracuje po 2-3-krotnym pociągnięciu, powtórzyc całą procedurę rozruchu (rozruch zimny).

DE **BETRIEB**
EN **OPERATION**
FR **FONCTIONNEMENT**
IT **ESERCIZIO**
NL **GEBRUIK**
CZ **PROVOZ**
SK **PREVÁDZKA**

HU **ÜZEMELTETÉS**
SL **DELOVANJE**
HR **RAD**
BG **РАБОТА**
RO **FUNCȚIONARE**
PL **OPERACYJNY**

**START
STOP**



19

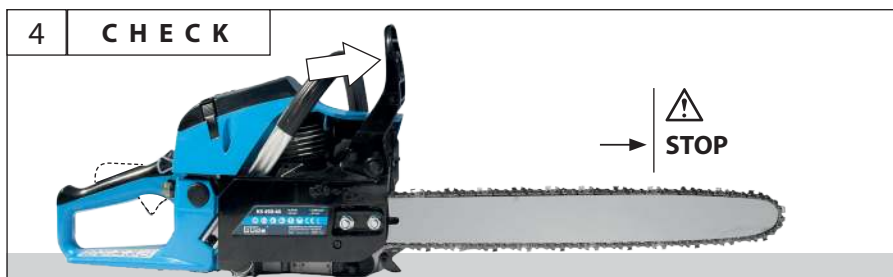
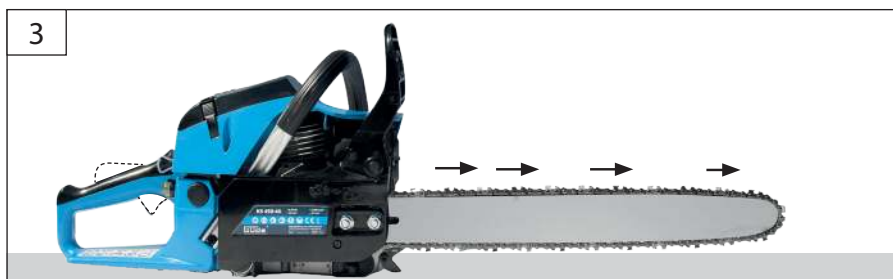
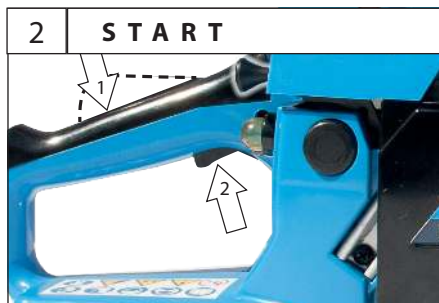

**START
STOP**

DE BETRIEB
EN OPERATION
FR FONCTIONNEMENT
IT ESERCIZIO
NL GEBRUIK
CZ PROVOZ
SK PREVÁDZKA

HU ÜZEMELTETÉS
SL DELOVANJE
HR RAD
BG РАБОТА
RO FUNCȚIONARE
PL OPERACYJNY

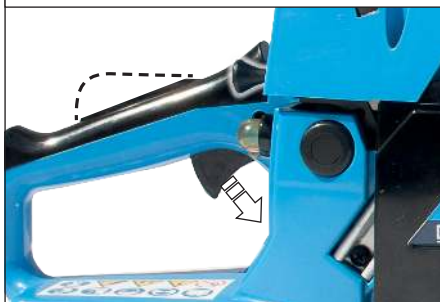
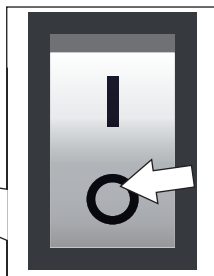
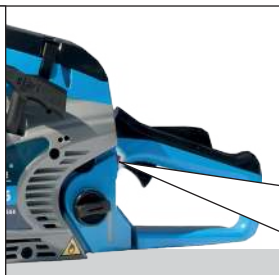
**S T O P****S T O P**

DE Kette läuft nach dem Ausschalten noch kurz nach

GB Chain runs out briefly after switching off!

FR La chaîne continue à tourner pendant quelques instants après l'arrêt!

IT Dopo lo spegnimento, la catena si muove ancora per qualche momento

NL Ketting draait na het uitschakelen nog kort na!

CZ řetěz po vypnutí ještě krátce dobehá!

SK Reťaz po vypnutí ešte krátke dobieha!

HU A kikapcsolás után a lánc még kis ideig fut.

SI Ko napravo izklopite, veriga še nekaj časa doteka!

HR Lanac se poslije napinjanja ipak kreće nakon zaustavljanja pile!

BG Веригата след изключване още за кратко се движи!

RO Lanțul, după întindere, se mai oprește!

BA Lanac se posle zatezanja ipak kreće i nakon zaustavljanja rada testere!

PL Łańcuch działa po krótkim wyłączeniu

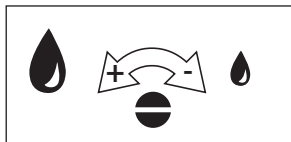
DE KETTENSCHMIERUNG EINSTELLEN**EN CHAIN LUBRICATION ADJUSTMENT****FR RÉGLAGE DU GRAISSAGE DE LA CHAÎNE****IT REGOLAZIONE DELLA LUBRIFICAZIONE DELLA CATENA****NL KETTINGSMERING INSTELLEN****CZ NASTAVENÍ MAZÁNÍ ŘETĚZU****SK NASTAVENIE MAZANIA RETAZE****HU A LÁNCKENÉS BEÁLLÍTÁSA****SI NASTAVITEV MAZANJA VERIGE****HR PODEŠAVANJE PODMAZIVANJA LANCA****BG РЕГУЛИРАНЕ НА СМАЗВАНЕТО НА ВЕРИГАТА****RO REGLAREA LUBRIFIERII LANȚULUI****PL DOSTOSUJ SMAROWANIE ŁAŃCUCHA**



DE SÄGEKETTE SCHÄRFEN

EN SAW CHAIN SHARPENING

FR AFFÛTAGE DE LA CHAÎNE DE SCIE

IT AFFILAMENTO DELLA CATENA DA TAGLIO

NL ZAAGKETTING SLIPEN

CZ NAOŠTŘENÍ PÍLOVÉHO ŘETĚZU

SK NAOŠTRENIE PÍLOVEJ ŘETĚZE

HU A FÜRÉSZLÁNC KIÉLEZÉSE

SL BRUŠENJE VERIGE

HR OŠTRENJA LANCA PILE

BG ОСТРЕЖЕ НА ТРИОНЕНАТА ВЕРИГА

RO ASCUȚIREA LANȚULUI DE FERĂSTRĂU

PL OSTRZYĆ ŁAŃCUCH



TIP

P 2300 A

Art.-Nr. 94135



www.guede.com

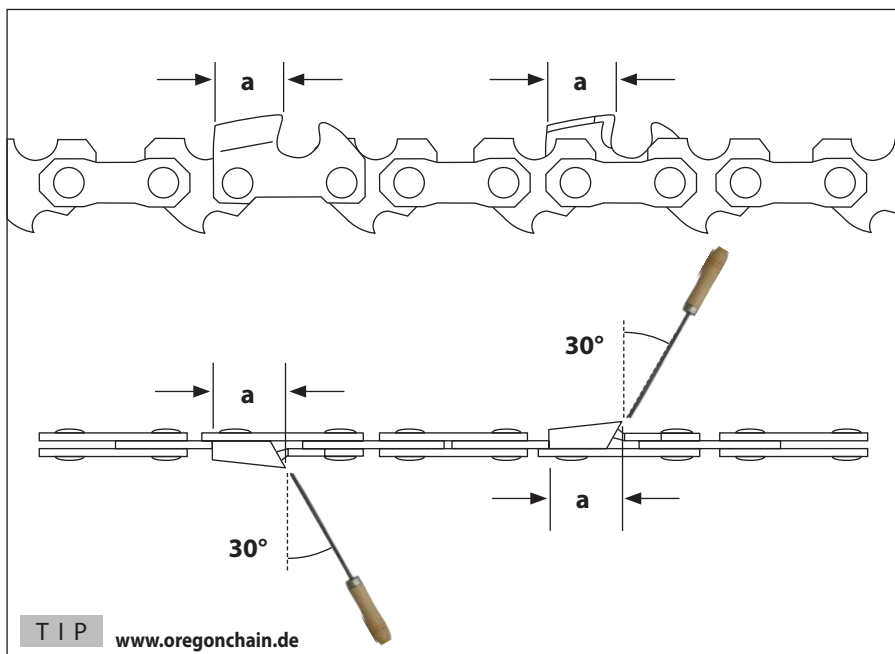
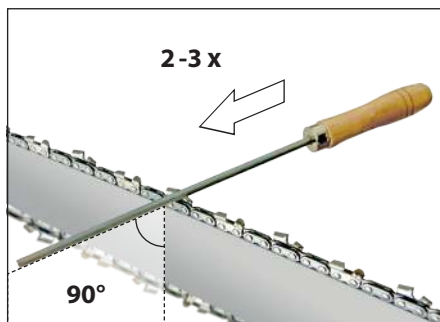

TIP

www.oregonchain.de

DE	LUFTFILTER REINIGEN ODER AUSTAUSCHEN	HU	TISZTÍTSAKVAGY CSERÉLJEKI A LEVEGŐSZŰRŐT
EN	CLEAN OR REPLACE THE AIR FILTER	SL	ZRAČNI FILTER OČISTITE
FR	NETTOYEZ OU REMPLACEZ LE FILTRE À AIR	HR	OČISTITE ZRAČNI FILTAR ILI
IT	PULIRE O SOSTITUIRE IL FILTRO DELL'ARIA	BG	ПОЧИСТЕТЕ ИЛИ СМЕНЕТЕ
NL	BOUGIE SCHOONMAKEN OF VERVANGEN	RO	CURĂȚAȚI SAU ÎNLOCUIȚI FILTRUL
CZ	VYČISTĚTE NEBO VYMĚŇTE VZDUCHOVÝ FILTR	PL	WYCZYŚĆ LUB WYMIENIĆ FILTR POWIETRZA
SK	VYČISTITE ALEBO VYMĚŇTE VZDUCHOVÝ FILTER		

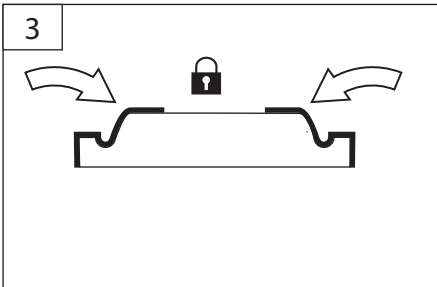
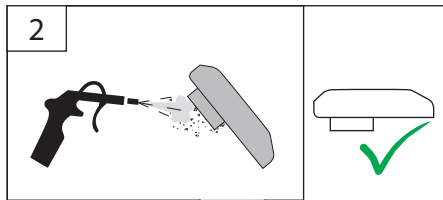
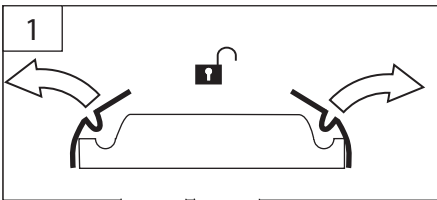

Technische Daten

Motorkettensäge	KS 400-41	KS 450-53	KS 500-55
Artikel-Nr.	94883	94894	94889
Hubraum	41 cm ³	53 cm ³	56 cm ³
Max. Leistung 2-Takt-Motor	1,5 kW (2,05 PS)	2,0 kW (2,72 PS)	2,3 kW (3,15 PS)
Leerlaufdrehzahl	3300 (±200) min ⁻¹	3300 (±200) min ⁻¹	3300 (±200) min ⁻¹
Kettengeschwindigkeit	21 m/s	21 m/s	22 m/s
Tankinhalt	0,26 l	0,55 l	0,55 l
Mischungsverhältnis 2-Takt-Öl: Kraftstoff	1:40	1:40	1:40
Kettenöltank	0,21 l	0,26 l	0,26 l
Sägeschwert Typ (Oregon Double Guard)	160SDEA041	180SDEA041	208PXBK095
Schnittlänge*	16", ca. 400 mm	18", ca. 450 mm	20", ca. 500 mm
Schwertlänge	ca. 460 mm	ca. 505 mm	ca. 560 mm
Sägekette Typ (Xtraguard)	91P057X	91PX064X	21BPX078X
Kettenteilung / Treibgliedstärke	3/8" / 1,3 mm	3/8" / 1,3 mm	0,325" / 1,5 mm
Anzahl Treibglieder	57	62	78
Kettenrad:	6 T x 3/8"	7 T x 3/8"	7 T x 0,325"
Gewicht (Netto) ohne Kett, Schwert, leerer Tank	5,5 kg	7,5 kg	7,5 kg
Geräuschangaben			
Schalldruckpegel L _{pA} ¹⁾	99 dB (A)	99 dB (A)	99 dB (A)
Gemessener Schallleistungspegel L _{WA} ¹⁾	110 dB (A)	110 dB (A)	110 dB (A)
Garantierter Schallleistungspegel L _{WA} ²⁾	114 dB (A)	114 dB (A)	114 dB (A)
Gehörschutz tragen!			
Vibrationsangaben			
Schwingungsemissionswert a _h ³⁾			
Vorderer Handgriff	7,07 m/s ²	7,07 m/s ²	6,72 m/s ²
Hinterer Handgriff	6,67 m/s ²	6,67 m/s ²	6,83 m/s ²

* without claw

¹⁾ am Arbeitsplatz, Gemessen nach ISO 22868, Unsicherheit K=3 dB (A),

²⁾ Gemessen nach 2000/14/EC, 2005/88/EC

³⁾ Gemessen nach EN ISO 22867, Unsicherheit K=1,5 m/s²

WARNUNG: Der tatsächliche Schwingungsemissionswert kann sich je nach Art und Weise der Anwendung vom angegebenen Wert unterscheiden.

Der Schwingungspegel kann für den Vergleich von Werkzeugen miteinander verwendet werden.

Er eignet sich auch für eine vorläufige Einschätzung der Schwingungsbelastung.

Für eine genaue Abschätzung der Schwingungsbelastung sollten auch die Zeiten berücksichtigt werden, in denen das Gerät abgeschaltet ist oder zwar läuft, aber nicht tatsächlich im Einsatz ist. Dies kann die Schwingungsbelastung über den gesamten Arbeitszeitraum deutlich reduzieren.

Legen Sie zusätzliche Sicherheitsmaßnahmen zum Schutz der Bedienperson vor der Wirkung von Schwingungen fest wie zum Beispiel: Wartung von Werkzeug und Einsatzwerkzeugen, Warmhalten der Hände, Organisation der Arbeitsabläufe.



Benutzen Sie das Gerät erst nachdem Sie die Bedienungsanleitung aufmerksam gelesen und verstanden haben. Machen Sie sich mit den Bedienungselementen und dem richtigen Gebrauch des Gerätes vertraut. Beachten Sie alle in der Anleitung aufgeführten Sicherheitshinweise. Verhalten Sie sich verantwortungsvoll gegenüber anderen Personen.

Der Bediener ist verantwortlich für Unfälle oder Gefahren gegenüber Dritten.

Das Gerät darf nur von Personen betrieben werden, die das 18. Lebensjahr vollendet haben. Eine Ausnahme stellt die Benutzung als Jugendlicher dar, wenn die Benutzung im Zuge einer Berufsausbildung zur Erreichung der Fertigkeit unter Aufsicht eines Ausbilders erfolgt.

Falls über den Anschluss und die Bedienung des Gerätes Zweifel entstehen sollten, wenden Sie sich an den Kundendienst.

Sie sollten sich mit Ihrer neuen Kettensäge vertraut machen, indem Sie einfache Schnitte in sicher abgestütztem Holz machen. Machen Sie das immer dann, wenn Sie die Kettensäge längere Zeit nicht benutzt haben.

In einigen Regionen können Vorschriften die Benutzung dieser Maschine einschränken. Lassen Sie sich von Ihrer örtlichen Behörde beraten.

Erlauben Sie niemals Kindern oder Personen, die mit diesen Anweisungen nicht vertraut sind, diese Maschine zu benutzen. Die lokale Gesetzgebung regelt das Mindestalter des Benutzers.

WARNUNG! Die Sicherheitsregeln müssen befolgt werden, wenn diese Kettensäge benutzt wird. Lesen Sie für Ihre eigene Sicherheit und die von Außenstehenden diese Anweisungen, bevor Sie die Kettensäge benutzen.

Sie sollten einen professionell organisierten Sicherheitskurs über die Benutzung, Präventionsmaßnahmen, Erste Hilfe und Wartung der Kettensäge besuchen. Bitte bewahren Sie die Anweisungen zum späteren Nachschlagen auf.

WARNUNG! Benutzen Sie das Gerät nicht, wenn Sie müde oder krank sind oder unter dem Einfluss von Drogen, Alkohol oder Medikamenten stehen.

Gerätebeschreibung

- ① Kettenbremse / vorderer Handschutz
- ② Griff
- ③ Seilstarter
- ④ Choke
- ⑤ Sicherheitsauslöser
- ⑥ Gashebel
- ⑦ Ein-/Ausschalter

- ⑧ Einfüllstutzen Kraftstoff
- ⑨ Einfüllstutzen Kettenöl
- ⑩ Krallenanschlag
- ⑪ Sägekette
- ⑫ Sägeschwert

Bestimmungsgemäße Verwendung

Die Kettensäge darf nur zum Sägen von Holz - quer zur Faserrichtung - verwendet werden. Unter Berücksichtigung der technischen Daten und Sicherheitshinweise.

Verwenden Sie die Kettensäge nicht für andere, als die oben aufgeführten Zwecke. Sie darf nicht im Rahmen professioneller Baumpflegearbeiten eingesetzt werden.

Die Kettensäge darf nicht von Kindern oder Personen, die nicht die erforderliche persönliche Schutzausstattung und -kleidung tragen, verwendet werden.

Dieses Gerät darf nur wie angegeben bestimmungsgemäß verwendet werden. Bei Nichtbeachtung der Bestimmungen, aus den allgemein gültigen Vorschriften sowie den Bestimmungen aus dieser Anleitung, kann der Hersteller für Schäden nicht verantwortlich gemacht werden.

⚠ Benutzen Sie das Gerät nur im Außenbereich und niemals in geschlossenen oder schlecht belüfteten Räumen.

Restrisiken

⚠ Gesundheitsschäden, die aus Hand-Arm-Schwingungen resultieren, falls das Gerät über längeren Zeitraum verwendet wird oder nicht ordnungsgemäß geführt und gewartet wird.

Vibrationsdämpfungssysteme sind kein garantierter Schutz gegen Weißfinger-Krankheit oder Karpaltunnelsyndrom. Daher ist bei regelmäßigem Dauereinsatz des Geräts der Zustand von Fingern und Handwurzel gründlich zu überwachen. Falls Symptome der obengenannten Krankheiten auftreten, sofort einen Arzt aufsuchen. Um das Risiko der „Weißfingerkrankheit“ zu verringern, halten Sie Ihre Hände während des Arbeitens warm und machen in regelmäßigen Abständen Pausen.

⚠ Gehörschädigungen

Längerer Aufenthalt in unmittelbarer Nähe des laufenden Geräts kann zu Gehörschädigungen führen. Gehörschutz tragen!

⚠ Vergiftungsgefahr!!

Abgase, Kraftstoffe und Schmierstoffe sind giftig. Das Einatmen von Abgasen kann tödlich sein!

Maschine nicht in einem geschlossenen Bereich betreiben, in dem sich gefährliche Kohlenmonoxydgase sammeln können.

⚠ Feuergefahr!!

Betreiben Sie das Gerät nicht in Umgebung von leicht entflammaren Materialien.

Kraftstoff ist leicht entflammbar.

Bewahren Sie Kraftstoff nur in dafür zugelassenen Behältern auf.

Maschine nur im Freien und nicht in der Nähe von offenen Flammen bzw. brennenden Zigaretten tanken.

Motor nur im ausgeschalteten Zustand betanken. Tanken Sie vor dem Starten der Maschine. Während der Motor läuft oder noch heiß ist, darf nicht nachgetankt werden oder der Tankdeckel geöffnet werden.

Lassen Sie die Maschine nach dem Gebrauch mindestens 10 Minuten lang abkühlen, bevor Sie Kraftstoff nachfüllen.

Achten Sie darauf, dass kein Kraftstoff verschüttet wird. Falls Kraftstoff übergelaufen ist, darf der Motor nicht gestartet werden. Entfernen Sie das Gerät von der verschmutzten Stelle und vermeiden Sie jeglichen Zündversuch, bis sich die Kraftstoffdämpfe verflüchtigt haben.

Alle Deckel wieder fest auf Kraftstofftanks und Kraftstoffbehältern anbringen.

Kraftstofftank ausschließlich im Freien entleeren. Kraftstoff darf nicht mit Kleidung in Berührung kommen. Falls Ihre Kleidung mit Kraftstoff in Berührung gekommen ist, wechseln Sie die Kleidung sofort.

⚠ Explosionsgefahr!

Benzin und Benzindämpfe sind leicht entzündlich bzw. explosiv.

Arbeiten Sie mit dem Gerät nicht in explosionsgefährdeter Umgebung, in der sich brennbare Flüssigkeiten, Gase oder Stäube befinden.

Motor nur im ausgeschalteten Zustand betanken. Lagern Sie keinen Kraftstoff in der Nähe der Maschine.

Bewahren Sie niemals die Maschine mit Benzin im Tank innerhalb eines Gebäudes auf, in dem möglicherweise Benzindämpfe mit offenem Feuer oder Funken in Berührung kommen können.

⚠ Verletzungsgefahr!

Kontakt mit der Sägekette kann zu tödlichen Schnittverletzungen führen.

Niemals mit den Händen in die laufende Sägekette greifen.

⚠ Rückschlaggefahr!

Rückschlag kann zu tödlichen Schnittverletzungen führen.

⚠ Verbrennungsgefahr!

Kette und Führungsschiene erhitzen sich im Betrieb.

Verhalten im Notfall

Leiten Sie die der Verletzung entsprechend notwendigen Erste Hilfe Maßnahmen ein und fordern Sie schnellst möglich qualifizierte ärztliche Hilfe an. Bewahren Sie den Verletzten vor weiteren Schädigungen und stellen Sie diesen ruhig. Wenn Sie Hilfe anfordern, machen Sie folgende Angaben

1. Ort des Unfalls, 2. Art des Unfalls, 3. Zahl der Verletzten, 4. Art der Verletzungen

Symbole

WARNUNG / Achtung!



Zur Verringerung eines Verletzungsrisikos Betriebsanleitung lesen.



Schutzbrille tragen!
Gehörschutz tragen!



Schutzhelm tragen!



Schutzhandschuhe tragen!



Sicherheitsschuhe mit Schnitenschutz, griffiger Sohle und Stahlkappe tragen!



Schutzkleidung mit Schnitsschutz einlagern tragen!



Warnung vor gefährlichem Rückschlag



Abstand von Personen!
Achten Sie darauf, dass sich keine Personen im Gefahrenbereich aufhalten.



Brandgefahr!: Rauchen und offenes Feuer verboten.



Vor allen Arbeiten am Gerät Motor ausschalten.



Warnung vor gefährlicher elektrischer Spannung



Warnung vor feuergefährlichen Stoffen



CE Konformitätszeichen

Sicherheitshinweise



WARNUNG

Lesen Sie alle Sicherheitshinweise und Anweisungen. Versäumnisse bei der Einhaltung der Sicherheitshinweise und Anweisungen können elektrischen Schlag, Brand und/oder schwere Verletzungen verursachen.

Bewahren Sie alle Sicherheitshinweise und Anweisungen für die Zukunft auf.

- **Halten Sie bei laufender Säge alle Körperteile von der Sägekette fern.** Vergewissern Sie sich vor dem Starten der Säge, dass die Sägekette nichts berührt. Beim Arbeiten mit einer Kettensäge kann ein Moment der Unachtsamkeit dazu führen, dass Bekleidung oder Körperteile von der Sägekette erfasst werden.
- **Halten Sie die Kettensäge immer mit Ihrer rechten Hand am hinteren Griff und Ihrer linken Hand am vorderen Griff.** Das Festhalten der Kettensäge in umgekehrter Arbeitshaltung erhöht das Risiko von Verletzungen und darf nicht angewendet werden.
- **Tragen Sie Schutzbrille- und Gehörschutz. Weitere Schutzausrüstung für Kopf, Hände, Beine und Füße wird empfohlen.** Passende Schutzkleidung mindert die Verletzungsgefahr durch umherfliegendes Spanmaterial und zufälliges Berühren der Sägekette.
- Arbeiten Sie mit der Kettensäge nicht auf einem Baum. Bei Betrieb einer auf einem Baum besteht Verletzungsgefahr.
- **Achten Sie immer auf festen Stand und benutzen Sie die Kettensäge nur, wenn Sie auf festem, sicherem und ebenem Grund stehen.** Rutschiger Untergrund oder instabile Standflächen wie auf einer Leiter können zum Verlust des Gleichgewichts oder zum Verlust der Kontrolle über die Kettensäge führen.
- **Rechnen Sie beim Schneiden eines unter**

Spannung stehenden Astes damit, dass dieser zurückfedert. Wenn die Spannung in den Holzfasern freikommt, kann der gespannte Ast die Bedienperson treffen und/oder die Kettensäge der Kontrolle entreißen.

- **Seien Sie besonders vorsichtig beim Schneiden von Unterholz und jungen Bäumen.** Das dünne Material kann sich in der Sägekette verfangen und auf Sie schlagen oder Sie aus dem Gleichgewicht bringen.
- **Tragen Sie die Kettensäge am vorderen Griff im ausgeschalteten Zustand, die Sägekette von Ihrem Körper abgewandt. Bei Transport oder Aufbewahrung der Kettensäge stets die Schutzabdeckung aufziehen.** Sorgfältiger Umgang mit der Kettensäge verringert die Wahrscheinlichkeit einer versehentlichen Berührung mit der laufenden Sägekette.
- **Befolgen Sie Anweisungen für die Schmierung, die Kettenspannung und das Wechseln von Zubehör.** Eine unsachgemäß gespannte oder geschmierte Kette kann entweder reißen oder das Rückschlagrisiko erhöhen.
- **Halten Sie Griffe trocken, sauber und frei von Öl und Fett.** Fettige, ölige Griffe sind rutschig und führen zum Verlust der Kontrolle.
- **Nur Holz sägen. Die Kettensäge nicht für Arbeiten verwenden, für die sie nicht bestimmt ist – Beispiel: Verwenden Sie die Kettensäge nicht zum Sägen von Plastik, Mauerwerk oder Baumaterialien, die nicht aus Holz sind.** Die Verwendung der Kettensäge für nicht bestimmungsgemäße Arbeiten kann zu gefährlichen Situationen führen.

Ursachen und Vermeidung eines Rückschlags:

Rückschlag kann auftreten, wenn die Spitze der Führungsschiene einen Gegenstand berührt oder wenn das Holz sich biegt und die Sägekette im Schnitt festklemmt.

Eine Berührung mit der Schienenspitze kann in manchen Fällen zu einer unerwarteten nach hinten gerichteten Reaktion führen, bei der die Führungsschiene nach oben und in Richtung des Bedieners geschlagen wird.

Das Verklemmen der Sägekette an der Oberkante der Führungsschiene kann die Schiene rasch in Bedienerrichtung zurückstoßen.

Jeder dieser Reaktionen kann dazu führen, dass Sie die Kontrolle über die Säge verlieren und sich möglicherweise schwer verletzen. Verlassen Sie sich nicht ausschließlich auf die in der Kettensäge eingebauten Sicherheitseinrichtungen. Als Benutzer einer Kettensäge sollten Sie verschiedene Maßnahmen ergreifen, um unfall- und verletzungsfrei arbeiten zu können.

Ein Rückschlag ist die Folge eines falschen oder fehlerhaften Gebrauchs des Werkzeugs. Er kann durch geeignete Vorsichtsmaßnahmen, wie nachfolgend beschrieben, verhindert werden.

- **Halten Sie die Säge mit beiden Händen fest, wobei Daumen und Finger die Griffe der Kettensäge umschließen. Bringen Sie Ihren Körper und die Arme in eine Stellung, in der Sie den Rückschlag-**

kräften standhalten können. Wenn geeignete Maßnahmen getroffen werden, kann der Bediener die Rückschlagkräfte beherrschen. Niemals die Kettensäge loslassen.

- **Vermeiden Sie eine abnormale Körperhaltung und sägen Sie nicht über Schulterhöhe.** Dadurch wird ein unbeabsichtigtes Berühren mit der Schienenspitze vermieden und eine bessere Kontrolle der Kettensäge in unerwarteten Situationen ermöglicht.
- **Verwenden Sie stets vom Hersteller vorgeschriebene Ersatzschienen und Sägeketten.** Falsche Ersatzschienen und Sägeketten können zum Reißen der Kette und/oder zu Rückschlag führen.
- **Halten Sie sich an die Anweisungen des Herstellers für das Schärfen und die Wartung der Sägekette.** Zu niedrige Tiefenbegrenzer erhöhen die Neigung zum Rückschlag.

Beachten Sie nationale Bestimmungen und Vorschriften für den Einsatz von Kettensägen.

Achten Sie beim Transport darauf, dass kein Kraftstoff oder Öl auslaufen kann.

Beim Arbeiten entstehender Staub ist oft gesundheitsschädlich und sollte nicht in den Körper gelangen. Geeignete Staubschutzmaske tragen.

Überprüfen Sie die Kettenspannung regelmäßig.

Eine falsch gespannte Kette kann von der Führungsschiene springen und zu schweren Verletzungen oder zum Tod führen. Die Länge der Kette ist von der Temperatur abhängig.

Überprüfen der Kettenbremse

Betätigen Sie die Kettenbremse, indem Sie die linke Hand um den vorderen Griff drehen. Drücken Sie den Kettenbremshebel/Handschutz mit Ihrem Handrücken in Richtung Führungsschiene, während die Kette sich schnell bewegt. Stellen Sie sicher, dass sich beide Hände immer an den Griffen befinden.

WARNUNG! Falls die Kettenbremse die Kette nicht sofort anhält, oder falls die Kettenbremse nicht in der Laufstellung ohne Hilfe bleibt, bringen Sie die Kettensäge vor einer weiteren Verwendung zur Reparatur.

⚠ Überprüfen Sie vor jeder Inbetriebnahme sämtliche Schraub- und Steckverbindungen sowie Schutzeinrichtungen auf Festigkeit und richtigen Sitz und ob alle beweglichen Teile leichtgängig sind.

⚠ Es ist strengstens untersagt, die an der Maschine befindlichen Schutzeinrichtungen zu demontieren, abzuändern, Zweck zu entfremden oder fremde Schutzeinrichtungen anzubringen.

⚠ Das Gerät darf nicht benutzt werden falls es beschädigt ist oder die Schutzeinrichtungen defekt sind. Tauschen Sie abgenutzte und beschädigte Teile aus.

Sorgen Sie bei der Arbeit mit dem Gerät immer für ausreichende Beleuchtung bzw. gute Lichtverhält-

nisse.

⚠ **Achtung beim Rückwärtsgehen, Stolpergefahr!**

Entfernen Sie abgeschnittene Zweige/Äste sofort aus dem Arbeitsbereich um Verletzungen zu verhindern.

Der Ein-/ Ausschalter und der Sicherheitsschalter dürfen nicht arretiert werden.

Arbeitshinweise

Fällen eines Baumes

Wird von zwei oder mehreren Personen gleichzeitig zugeschnitten und gefällt, so sollte der Abstand zwischen den fallenden und zuschneidenden Personen mindestens die doppelte Höhe des zu fallenden Baumes betragen. Beim Fällen von Bäumen ist darauf zu achten, dass andere Personen keiner Gefahr ausgesetzt werden, keine Versorgungsleitungen getroffen und keine Sachschäden verursacht werden. Sollte ein Baum mit einer Versorgungsleitung in Berührung kommen, so ist das Versorgungsunternehmen sofort in Kenntnis zu setzen. Bei Sägearbeiten am Hang sollte sich der Bediener der Kettensäge im Gelände oberhalb des zu fallenden Baums aufhalten, da der Baum nach dem Fällen wahrscheinlich bergab rollen oder rutschen wird.

Es sollte eine Fluchtroute eingeplant und, sofern erforderlich, vor Beginn der Fällarbeiten freigeräumt werden. Der Fluchweg sollte von der erwarteten Falllinie aus schräg nach hinten wegführen.

Berücksichtigen Sie, bevor Sie mit dem Fällen beginnen, die natürliche Neigung des Baums, die Lage größerer Äste und die Windrichtung, um einschätzen zu können in welche Richtung der Baum fallen wird.

Entfernen sie Schmutz, Steine, lose Rinde, Nägel, Klammern und Draht vom bzw. aus dem Baum.

Versuchen Sie nicht Bäume zu fällen, die verfault sind oder durch Wind, Feuer, Blitz usw. beschädigt wurden. Das ist extrem gefährlich und sollte von professionellen Baumpfleger durchgeführt werden.

1. Kerbschnitt

Sägen Sie im rechten Winkel zur Fallrichtung eine Kerbe mit einer Tiefe von 1/3 des Baumdurchmessers. Zuerst den unteren waagerechten Schnitt durchführen. Dadurch wird das Einklemmen der Sägekette oder der Führungsschiene beim Setzen des zweiten Schnittes vermieden.

2. Fällschnitt

Führen Sie den Fällschnitt mindestens 50 mm höher als den waagerechten Kerbschnitt aus. Führen Sie den Fällschnitt parallel zum waagerechten Kerbschnitt aus. Den Fällschnitt nur so tief einsägen, dass noch ein Steg (Fällleiste) stehen bleibt, der als Scharnier wirken kann. Der Steg verhindert, dass sich der Baum dreht und in die falsche Richtung fällt. Sägen Sie den Steg nicht durch. Wenn der Fällschnitt sich dem Steg nähert, sollte der Baum zu fallen beginnen. Sollte die Gefahr bestehen, dass der Baum nicht in die gewünschte Richtung fällt, oder zurückschwankt und die Sägekette einklemmt, hören Sie mit dem Schneiden auf, bevor der Fällschnitt vollständig ausgeführt ist, und verwenden Sie Holz-, Plastik- oder Alumini-

umkeile, um den Schnitt zu erweitern und den Baum in der gewünschten Fallrichtung fallen zu lassen.

Ziehen Sie, sobald der Baum zu fallen beginnt, die Kettensäge aus dem Schnitt, schalten Sie den Motor aus, setzen sie die Kettensäge ab und folgen Sie dann dem geplanten Rückzugspfad. Achten Sie auf herunterfallende Äste und stolpern Sie nicht.

Wurzelansätze entfernen

Ein Wurzelansatz ist eine große Wurzel, die über dem Erdreich aus dem Stamm des Baums vorsteht. Große Wurzelansätze müssen vor dem Fällen entfernt werden. Den Wurzelansatz erst horizontal und danach vertikal anschneiden. Das lose Wurzelstück aus dem Arbeitsbereich entfernen. Das korrekte Vorgehen zum Fällen des Baums einhalten, nachdem die großen Wurzelansätze entfernt wurden.

Einen Baumstamm ablängen

Ablängen ist das Schneiden eines Baumstamms in Stücke. Es ist wichtig, dass Sie einen festen Stand haben und ihr Gewicht gleichmäßig auf beide Füße verteilt ist. Sofern möglich, sollte der Stamm erhöht liegen und durch Äste, Stämme oder Holzkeile gestützt werden. Befolgen Sie die folgenden Anweisungen, um sich das Schneiden zu erleichtern: Wenn der Stamm über die gesamte Länge gestützt wird, wird er von oben geschnitten (Oberschnitt). Wenn der Stamm an einem Ende gestützt wird, schneiden Sie durch ein Drittel des Durchmessers von der Unterseite (Unterschnitt). Führen Sie dann den abschließenden Schnitt als Oberschnitt aus, der auf den ersten Schnitt trifft.

Wenn der Stamm an beiden Enden gestützt wird, schneiden Sie durch ein Drittel des Durchmessers von der Oberseite (Oberschnitt). Führen Sie dann den abschließenden Schnitt als Unterschnitt über die unteren 2/3 aus, der auf den ersten Schnitt trifft.

Stehen Sie beim Ablängen in Hanglage immer auf der vom Stamm aus höher gelegenen Seite. Um beim Abschluss des Schnitts vollkommen die Kontrolle zu behalten, verringern Sie den Schnittdruck gegen Ende des Schnitts ohne Ihren festen Griff um die Griffe der Kettensäge zu lösen. Lassen Sie die Kette nicht in Kontakt mit dem Boden geraten.

Warten sie nach Beendigung des Schnitts bis die Sägekette angehalten hat bevor sie die Kettensäge bewegen. Schalten Sie immer den Motor aus, bevor Sie sich von Baum zu Baum bewegen.

Entlasten eines Baumes

Entasten ist das Entfernen von Zweigen von einem gefällten Baum. Belassen Sie beim Entasten größere unten liegende Äste als Stützen, um den Baum über dem Boden zu halten. Entfernen Sie kleinere Äste in einem Schnitt. Äste, die unter Spannung stehen, sollten von unten nach oben geschnitten werden, um ein Einklemmen der Kettensäge zu vermeiden.

Sägen von gespanntem Holz

Gespanntes Holz ist ein Stamm, Ast, verwurzelter Stumpf oder Schößling, der von anderem Holz unter Spannung gebogen wird und zurückschnellt, wenn das andere Holz geschnitten oder entfernt wird. Bei

einem gefällten Baum ist es sehr wahrscheinlich, dass ein verwurzelter Stumpf wieder in seine aufrechte Stellung zurückschnellt, wenn der Stamm beim Ablängen vom Stumpf getrennt wird. Auf gespanntes Holz achten, da dies sehr gefährlich ist.

Kralenanschlag ¹⁰

Der integrierte Kralenanschlag kann als Drehpunkt verwendet werden, wenn ein Schnitt durchzuführen ist. Es ist hilfreich, beim Sägen das Gehäuse der Säge stabil zu halten. Drücken Sie beim Sägen die Maschine nach vorne, bis die Metalldorne in die Holzkanäle dringen, wenn Sie dann den hinteren Griff nach oben oder unten in Richtung des Schnitts heben, kann die physische Belastung des Sägens verringert werden.

Wartung

 Vor allen Arbeiten am Gerät Motor abstellen und Zündkerzenstecker ziehen. Warten Sie, bis sich das Gerät abgekühlt hat.

Reparaturen und Arbeiten, die nicht in dieser Anleitung beschrieben wurden, nur von qualifiziertem Fachpersonal durchführen lassen.

Nur Originalzubehör und Originalersatzteile verwenden.

Verwenden Sie nur biologisch abbaubares Kettenöl Maschine, insbesondere Lüftungsschlitze, stets sauber halten. Gerätekörper niemals mit Wasser abspritzen! Die Maschine und deren Komponenten nicht mit Lösemittel, entzündlichen oder giftigen Flüssigkeiten reinigen. Zum Reinigen nur ein feuchtes Tuch benutzen.

Behandeln Sie alle beweglichen Teile mit einem umweltfreundlichen Öl.

Reinigen Sie nach jeder Benutzung die Sägekette und das Schwert sorgfältig. Reiben Sie ihn mit einem öligen Lappen ab oder sprühen Sie ihn mit einem Metallpflegespray ein.

Stumpfe, verbogene oder beschädigte Ketten und Schwerter müssen ausgewechselt werden.

Nur ein regelmäßig gewartetes und gut gepflegtes Gerät kann ein zufriedenstellendes Hilfsmittel sein. Wartungs- und Pflegemängel können zu unvorhersehbaren Unfällen und Verletzungen führen.

Bei Bedarf finden Sie die Ersatzteilliste im Internet unter www.guede.com.

Lagern Sie das Gerät an einem trockenen Ort.

Gewährleistung

Die Gewährleistungszeit beträgt 12 Monate bei gewerblicher Nutzung, 24 Monate für Verbraucher und beginnt mit dem Zeitpunkt des Kaufs des Gerätes.

Die Gewährleistung erstreckt sich ausschließlich auf Mängel, die auf Material- oder Herstellungsfehler zurückzuführen sind. Bei Geltendmachung eines Mangels im Sinne der Gewährleistung ist der original

Kaufbeleg mit Verkaufsdatum beizufügen.

Von der Gewährleistung ausgeschlossen sind unsachgemäße Anwendungen, wie z. B. Überlastung des Gerätes, Gewaltanwendung, Beschädigungen durch Fremdeinwirkung oder durch Fremdkörper. Nichtbeachtung der Betriebsanleitung und normaler Verschleiß sind ebenfalls von der Gewährleistung ausgeschlossen.

Wichtige Kundeninformation

Bitte beachten Sie, dass eine Rücksendung innerhalb oder auch außerhalb der Gewährleistungszeit grundsätzlich in der Originalverpackung erfolgen sollte. Durch diese Maßnahme werden unnötige Transportschäden und deren oft strittige Regelung wirkungsvoll vermieden. Nur im Originalkarton ist Ihr Gerät optimal geschützt und somit eine reibungslose Bearbeitung gesichert.

Service

Sie haben technische Fragen? Eine Reklamation? Benötigen Ersatzteile oder eine Betriebsanleitung? Auf der Homepage der Firma Güde GmbH & Co. KG (www.guede.com) im Bereich Service helfen wir Ihnen schnell und unbürokratisch weiter. Bitte helfen Sie uns Ihnen zu helfen. Um Ihr Gerät im Reklamationsfall identifizieren zu können benötigen wir die Seriennummer sowie Artikelnummer und Baujahr. Alle diese Daten finden Sie auf dem Typenschild.

Tel.: +49 (0) 79 04 / 700-360

Fax: +49 (0) 79 04 / 700-51999

E-Mail: support@ts.guede.com

Inspektions- und Wartungsplan

Allgemein	<p>Gesamte Säge</p> <p>Kunststoffgehäuse</p> <p>Sägekette</p> <p>Sägeschiene</p> <p>Kettenrad</p> <p>Kettenbremse</p> <p>Kupplung</p>	<p>Regelmäßig äußerlich reinigen.</p> <p>Regelmäßig in der Fachwerkstatt überprüfen lassen.</p> <p>Auf Brüche und Risse überprüfen.</p> <p>Regelmäßig nachschärfen lassen..</p> <p>Regelmäßig reinigen.</p> <p>Regelmäßig reinigen.</p> <p>Regelmäßige Funktionsprüfung.</p> <p>Regelmäßige Funktionsprüfung. (Kette darf sich im Leerlauf nicht bewegen).</p>
Vor jeder Inbetriebnahme	<p>Sägekette</p> <p>Sägeschiene</p> <p>Kettenschmierung</p> <p>Kettenbremse</p> <p>Auslaufbremse</p> <p>Ein-/Ausschalter</p> <p>Öltankverschluss</p>	<p>Auf Beschädigungen und Schärfe überprüfen.</p> <p>Kettenspannung kontrollieren.</p> <p>Funktionsprüfung.</p> <p>Funktionsprüfung.</p> <p>Funktionsprüfung.</p> <p>Funktionsprüfung.</p> <p>Auf Dichtigkeit überprüfen.</p> <p>Bei Beschädigungen in Fachwerkstatt reparieren lassen.</p>
Nach jeder Außerbetriebnahme	<p>Sägeschiene</p> <p>Schieneaufnahme</p>	<p>Öleintrittsbohrung reinigen.</p> <p>Reinigen, insbesondere die Ölführungsnut.</p>
Lagerung	<p>Kettenöltank</p> <p>Sägekette / Sägeschiene</p> <p>Gesamte Säge</p>	<p>Entleeren.</p> <p>Demontieren, reinigen und leicht einölen. Führungsnut der Sägeschiene reinigen.</p> <p>Gereinigte und gewartete Säge sicher in einem trockenem Raum - außerhalb der Reichweite von Kindern - lagern.</p> <p>Nach längerer Lagerung die Elektrosäge in einer Fachwerkstatt überprüfen lassen (restliches Öl kann harzig werden und das Ventil der Ölpumpe verstopfen)</p>

Fehlerbehebung

Störung	Ursache	Behebung
Der Motor startet nicht	<ol style="list-style-type: none"> 1. Betriebsschalter auf „AUS“ 2. Tank leer 3. Motor abgeseifen 4. Zündkerze verschmutzt, (Kohlerückstände auf den Elektroden), Elektrodenabstand zu groß 5. Vergaser, -düsen verschmutzt 6. Kerzenanschluss, Zündkabel schadhaf 7. Kein Zündfunke 	<ol style="list-style-type: none"> 1. Betriebsschalter auf „EIN“ stellen 2. Vollarbeiten 3. Gas wegnehmen, mehrere Male starten, wenn nötig, Zündkerze ausbauen, reinigen und trocknen 4. Kerze reinigen, Wärmewert der Kerze kontrollieren evtl. Zündkerze erneuern, 0,6-0,8 mm einstellen 5. Vergaser in Fachwerkstatt reinigen, ausblasen lassen 6. In Fachwerkstatt erneuern lassen. 7. Kurzschlußknopf, Kabel kontrollieren, Zündmodul prüfen, evtl. in Fachwerkstatt austauschen, Spaltmaß (0,3-0,4 mm) einstellen lassen.
Der Motor läuft im Leerlauf zu schnell	<ol style="list-style-type: none"> 1. Motor kalt 	<ol style="list-style-type: none"> 1. Langsam warmfahren evtl. Choke etwas schließen.
Der Motor gibt keine Höchstleistung	<ol style="list-style-type: none"> 1. Zündkerze verschmutzt, (Kohlerückstände auf den Elektroden), Elektrodenabstand zu groß 2. Vergaser, -düsen verschmutzt 3. Luftfilter verschmutzt 4. Auspuff, Zylinderablasskanal 5. Dichtring im Kurbelgehäuse undicht 6. Zylinder, Kolben/-ringe abgenutzt 7. Falsches Kraftstoffgemisch (zuviel Öl) 8. Falsche Zündung 	<ol style="list-style-type: none"> 1. Kerze reinigen, Wärmewert der Kerze kontrollieren evtl. Zündkerze erneuern, 0,6-0,8 mm einstellen 2. Vergaser in Fachwerkstatt reinigen, ausblasen lassen 3. Reinigen 4. Auspuff in Fachwerkstatt abbauen und reinigen, Kohlerückstände entfernen lassen. 5. In Fachwerkstatt erneuern lassen. 6. Zylinder, Kolben oder -ringe in Fachwerkstatt erneuern, Zylinder auf Übermaß aufschleifen und Kolbenübergröße montieren lassen. 7. Gemäß Anleitung tanken 8. Spaltmaß des Zündmoduls (0,3-0,4 mm) in Fachwerkstatt einstellen lassen.
Der Motor kommt nicht zum Stillstand	<ol style="list-style-type: none"> 1. Kerze hellgrau mit Anzeichen zum Glühen (Schmelzperlen) 2. Kohlerückstände im Verbrennungsraum 	<ol style="list-style-type: none"> 1. Kerze mit höherem Wärmewert einbauen. 2. Zylinderkopf, Kolbenboden und Zylinderkanäle in Fachwerkstatt reinigen lassen.
Die Kette läuft trotz Leerlauf	<ol style="list-style-type: none"> 1. Zu hohe Leerlaufdrehzahl 	<ol style="list-style-type: none"> 1. Leerlaufdrehzahl einstellen / reduzieren

Technical Data

Chain saw	KS 400-41	KS 450-53	KS 500-55
Art. No	94883	94894	94889
Contents	41 cm ³	53 cm ³	56 cm ³
Max. Power 2-stroke motor	1,5 kW (2,05 PS)	2,0 kW (2,72 PS)	2,3 kW (3,15 PS)
Idle speed	3300 (±200) min ⁻¹	3300 (±200) min ⁻¹	3300 (±200) min ⁻¹
Chain speed	21 m/s	21 m/s	22 m/s
tank capacity	0,26 l	0,55 l	0,55 l
Oil mixing ratio for 2-stroke motors: fuel	1:40	1:40	1:40
Chain oil tank	0,21 l	0,26 l	0,26 l
Saw bar Type (Oregon Double Guard)	160SDEA041	180SDEA041	208PXBK095
Cutting length*	16", ca. 400 mm	18", ca. 450 mm	20", ca. 500 mm
Bar length	ca. 460 mm	ca. 505 mm	ca. 560 mm
Saw chain Type (Xtraguard)	91P057X	91PX064X	21BPX078X
Segment / Guiding footing thickness	3/8" / 1,3 mm	3/8" / 1,3 mm	0,325" / 1,5 mm
Number of guiding footings	57	62	78
Chain saw wheel:	6 T x 3/8"	7 T x 3/8"	7 T x 0,325"
Weight (net) without bar, chain and empty tank	5,5 kg	7,5 kg	7,5 kg
Noise details			
Sound pressure level L _{PA} ¹⁾	99 dB (A)	99 dB (A)	99 dB (A)
Measured sound power level L _{WA} ¹⁾	110 dB (A)	110 dB (A)	110 dB (A)
Guaranteed sound power level L _{WA} ²⁾	114 dB (A)	114 dB (A)	114 dB (A)
Wear ear protectors!			
Vibration details			
Vibration emission value a _h ³⁾			
Front handle	7,07 m/s ²	7,07 m/s ²	6,72 m/s ²
Rear handle	6,67 m/s ²	6,67 m/s ²	6,83 m/s ²

* without claw

¹⁾ At work place, Measured according to ISO 22868, Uncertainty K=3 dB (A),

²⁾ Measured according to 2000/14/EC, 2005/88/EC

³⁾ Measured according to EN ISO 22867, Uncertainty K=1,5 m/s²

WARNING: The vibration emission level will vary because of the ways in which a power tool can be used and may increase above the level given in this information sheet.

The vibration emission level may be used to compare one tool with another.

It may be used for a preliminary assessment of exposure.

An accurate estimate of the vibratory load should also take into account the times when the tool is shut down or when it is running but not actually in use. This may significantly reduce the vibratory load over the total working period.

Identify additional safety measures to protect the operator from the effects of vibration such as: maintain the tool and the accessories, keep the hands warm, organisation of work patterns.



Read and understand the operating instructions before using the appliance. Familiarise with the control elements and how to use the appliance properly. Abide by all the safety measures stated in the service manual. Act responsibly toward third parties.

The operator is responsible for accidents or risks to third parties.

Persons over 18 years of age can only work on the appliance. An exception includes youngsters trained in order to reach knowledge under supervision of the trainer during occupational education.

In case of any doubts about connection and operation refer please to our customer center

You should get used to your new chain saw by making simple cuts on securely supported wood. Do this whenever you have not operated the saw for some time.

Some regions have regulations that restrict the use of the machine. Check with your local authority for advice.

Never allow children or people unfamiliar with the instructions to use the machine. Local regulations may restrict the age of the operator.

WARNING! When using the chain saw, the safety rules must be followed. For your own safety and that of bystanders, you must read and fully understand these instructions before operating the chain saw.

You should attend a professionally organized safety course in the use, preventative actions, first-aid, and maintenance of chain saws. Please keep these instructions safe for later use

WARNING! Do not use the appliance if you are tired, ill, under influence of drugs, alcohol drinks or medications.

Device description

- ① Chain break / Front hands protection
- ② Handle
- ③ Bowden starter
- ④ Choke
- ⑤ Safety switch
- ⑥ throttle-lever
- ⑦ ON/OFF switch
- ⑧ Fuel top-up funnel
- ⑨ Chain oil top-up funnel
- ⑩ Krallenanschlag
- ⑪ Saw chain
- ⑫ Saw bar

Specified Conditions Of Use

The chainsaw may only be used for cutting wood – across the fibres, with regard to the technical specifications and safety instructions.

Do not use the chain saw for any purpose not listed in the specified conditions of use. It is not to be used for professional tree services.

The chain saw is not to be used by children or by persons not wearing adequate personal protective equipment and clothing.

Do not use this product in any other way as stated for normal use. Not observing general regulations in force and instructions from this manual does not make the manufacturer liable for damages.

⚠ Use the appliance only outside, never use it in confined and bad ventilated areas.

Residual risks

⚠ Damage to health arising from vibrations to hand and arms if the device is used for a long time or if the device is not guided and evaluated properly.

Vibration damping systems are no guaranteed protection against white finger disease or carpal tunnel syndrome. Therefore, it is necessary to carefully check the state of your fingers and wrist if you have regularly used the appliance for a long time. If any symptom of the diseases above appears, seek medical advice immediately. To reduce the white finger disease risk, keep your hands warm and take regular breaks during your work.

⚠ Hearing damage

A longer stay in the immediate vicinity of the running unit may cause hearing damage. Wear ear protectors!

⚠ Risk of poisoning!!

Exhaust gases, fuel and lubricants are toxic. Inhaling exhaust gases may be fatal!

Do not operate the unit in closed spaces where dangerous carbon monoxide gases may accumulate.

⚠ Risk of fire!!

Never operate the unit near highly flammable materials.

Fuel is highly flammable.

Keep the fuel in suitable containers only.

The appliance may only be refuelled outdoors and not near open fire or burning cigarettes.

Refuel the engine only when switched off. Refuel before starting the appliance. If the engine is running or still hot, it must not be refuelled or the tank cover opened.

After use, let the unit cool down for at least 10 minutes before refuelling.

Make sure the fuel does not overflow. If the fuel overflows, the engine must not be started. Remove any dirt from the appliance and prevent any attempt at ignition until fuel fumes have evaporated.

Replace all fuel tank and container caps securely.

Fuel tank to be emptied outdoors only.

Fuel must not come into contact with clothing. If your clothing has come into contact with fuel, change the clothing immediately.

⚠ Risk of explosion!

Petrol and petrol vapours are highly flammable, explosive.

Do not work with the unit in an environment with a risk of explosion where there are flammable liquids, gases or dust.

Refuel the engine only when switched off.

Do not store any fuel near the unit.

Never keep the unit with petrol in the tank inside a building where petrol vapours could get in contact with open fire or sparks.

⚠ Danger of injury !

Contact with the saw chain can cause casualties.

Never touch moving chain by hands.

⚠ Danger of kickback !

Kickback can lead to casualties.

⚠ Danger of burns !

Chain and guiding groove warm up in operation.

Emergency procedure

Conduct a first-aid procedure adequate to the injury and summon qualified medical attendance as quickly as possible. Protect the injured person from further harm and calm them down. If you seek help, state the following pieces of information

1. Accident site, 2. Accident type, 3. Number of injured

persons, 4. Injury type(s)

Symbols

WARNING / Caution!



Read the operating instructions to reduce the risk of injury.



Wear eye protective goggles!
Wear ear protectors!



Wear protective helmet !



Wear gloves!



Wear safety cut through resistant shoes with safety sole and steel toe !



Wear protective clothing with cut through resistant ply !



Warning against dangerous kickback



Keep distance of persons!
Observe to keep out of dangerous zone



Risk of fire!: Prohibited smoking and open fire using.



Switch off the engine before any work on it.



Warning against dangerous voltage



Warning about inflammable substances



CE marking

Safety instructions**⚠ WARNING**

Read all safety warnings and all instructions. Failure to follow the warnings and instructions may result in electric shock, fire and/or serious injury.

Save all warnings and instructions for future reference.

- **Keep all parts of your body in safe distance from the saw when running. Before starting the saw, make sure the saw chain does not touch anything.** A moment of inattention when working with the chainsaw is able to cause the saw chain to catch your clothes or parts of your body.
- **Use your right hand to hold the chainsaw by its rear handle and your left hand to hold it by its front handle.** Holding the chainsaw the opposite way increases the risk of injury and you must not do that.
- **Wear protective glasses and ear protectors. Further, wearing head, hand and leg protection equipment is recommended.** Suitable protective clothing minimises the risk of injury by thrown-away wood chips and possible contact with the saw chain.
- Do not work on trees with the chainsaw. There is a risk of injury when working on a tree.
- **Provide safe posture at all times and use the chainsaw only when standing on a solid, safe and level surface.** A slippery or unstable surface, such as ladder, may lead to loss of balance or loss of control over the chainsaw.
- **When cutting a tense branch, be sure to know that the branch will bounce back.** If tension in the wood fibres gets released, the tense branch may hit the operator and/or cause a loss of control over the chainsaw.
- **Be especially careful when cutting scrubs and saplings.** Thin material may get caught in the chainsaw and hit you or you may lose your balance.
- **Carry the chainsaw by the front handle in a switched-off condition and the saw chain must be deflected from your body. Fit a protection cover on the chainsaw whenever it is transported or stored.** Careful chainsaw treatment reduces the likelihood of an accidental contact with the running saw chain.
- **Follow the lubrication, chain tension and accessory equipment replacement instructions.** A chain that is not tightened or lubricated in a professional manner may crack or increase the risk of backlash.
- **Keep the handles dry, clean and with no oil and fat.** Handles dirty with fat or oil are slippery and lead to loss of control.
- **Wood to be cut only. Do not use the chainsaw for works for which it has not been designed – example: do not use the chainsaw to cut plastic material, masonry or building materials not made of wood.** Using the chainsaw for works that are in conflict with the designation may lead to dangerous situations.

Backlash causes and prevention:

Backlash may take place when the saw bar point touches an item or when the wood bends and the saw chain gets stuck in the cutting.

In many cases, a contact with the bar point may lead to a situation when the operator unexpectedly bends

backward and the bar is ejected upward toward the operator as a result.

Sticking of the saw chain on the upper edge of the bar may throw the bar intensely off toward the operator.

Each such reaction may lead to losing control over the saw and you may get seriously injured. Do not fully rely on the safety equipment fitted in the chainsaw. As the chainsaw user, you should take various measures to be able to work without any accident and injury.

Kickback is the result of tool misuse and/or incorrect operating procedures or conditions and can be avoided by taking proper precautions as given below.

- **Hold the saw firmly with both hands; clamp the chainsaw handle with thumbs and fingers. Position your body and arms so that you could absorb the back impact.** If appropriate measures are taken, the operator is able to control the back impact force. Never drop the chainsaw.
- **Avoid abnormal body posture and do not cut above the shoulder level.** This will prevent a contact with the bar point and the chainsaw will be controlled better in unexpected situations.
- **Spare bars and saw chains specified by the manufacturer to be used at all times.** Wrong spare bars and saw chains may lead to chain overloading and/or backlash.
- **Follow the manufacturer instructions for chainsaw sharpening and maintenance.** Too low depth limiters increase the tendency to back impact.

Observe national regulations and instructions for chain saws operation.

Take care to prevent from fuel and oil leakage during transport.

The dust that arises when working with this tool can be detrimental to health and therefore not reach the body. Wear a suitable dust protection mask.

Check the tension frequently. The length of the chain depends on the temperature. The length of the chain depends on the temperature.

Checking the chain brake

Engage the chain brake by rotating your left hand around the front handle. Allow the back of your hand to push the chain brake lever/hand guard toward the bar while the chain is rotating rapidly. Be sure to maintain both hands on the saw handles at all times.

WARNING! If the chain brake does not stop the chain immediately, or if the chain brake will not stay in the run position without assistance, bring the chain saw to an service station for repair prior to use.

⚠ Check all screw and plug-in connections and protective equipment if firm and tightened properly and whether all moving parts are running smooth whenever the appliance is to be put into operation.

⚠ It is strictly prohibited to disassemble, modify and purposely remove the protective equipment on the unit and fit other protective equipment instead.

⚠ The appliance must not be used if damaged or safety equipment is defective. Replace any worn-out and damaged parts.

Provide adequate lighting or good lighting conditions when working with the machine.

⚠ Be careful when going backwards – risk of tripping!

Do not run! Immediately remove cut branches/knots from the work area to prevent injuries. Watch out for falling branches!

The ON/OFF switch and safety switch must not be locked.

Work instructions

Felling a tree

When bucking and felling operations are being performed by two or more persons at the same time, the felling operations should be separated from the bucking operation by a distance of at least twice the height of the tree being felled. Trees should not be felled in a manner that would endanger any person, strike any utility line, or cause any property damage. If the tree does make contact with any utility line, the company should be notified immediately. The chain saw operator should keep on the uphill side of the terrain as the tree is likely to roll or slide downhill after it is felled.

An escape path should be planned and cleared as necessary before cuts are started. The escape path should extend back and diagonally to the rear of the expected line of fall.

Before felling starts, consider the natural lean of the tree, the location of larger branches, and the wind direction to judge which way the tree will fall.

Remove dirt, stones, loose bark, nails, staples, and wire from the tree.

Do not attempt to fell trees which are rotten or have been damaged by wind, fire, lightning, etc. This is extremely dangerous and should only be completed by professional tree surgeons.

1. An escape path should be planned and cleared as necessary before cuts are started. The escape path should extend back and diagonally to the rear of the expected line of fall.

Before felling starts, consider the natural lean of the tree, the location of larger branches, and the wind direction to judge which way the tree will fall.

2. Remove dirt, stones, loose bark, nails, staples,

and wire from the tree.

Do not attempt to fell trees which are rotten or have been damaged by wind, fire, lightning, etc. This is extremely dangerous and should only be completed by professional tree surgeons.

When the tree begins to fall remove the chain saw from the cut, stop the motor, put the chain saw down, and use the retreat path planned. Be alert for falling overhead limbs and watch your footing.

Removing buttress roots

A buttress root is a large root extending from the trunk of the tree above the ground. Remove large buttress roots prior to felling. Make the horizontal cut into the buttress first, followed by the vertical cut. Remove the resulting loose section from the work area. Follow the correct tree felling procedure after you have removed the large buttress roots.

Bucking a log

Bucking is cutting a log into lengths. It is important to make sure your footing is firm and your weight is evenly distributed on both feet. When possible, the log should be raised and supported by the use of limbs, logs or chocks. Follow the simple directions for easy cutting. When the log is supported along its entire length, it is cut from the top (overbuck). When the log is supported on one end, cut 1/3 the diameter from the underside (underbuck). Then make the finished cut by overbucking to meet the first cut.

When the log is supported on both ends, cut 1/3 the diameter from the top (overbuck). Then make the finished cut by underbucking the lower 2/3 to meet the first cut.

When bucking on a slope always stand on the uphill side of the log. To maintain control when "cutting through", release the cutting pressure near the end of the cut without relaxing your grip on the chain saw handles. Don't let the chain contact the ground. After completing the cut, wait for the saw chain to stop before you move the chain saw. Always stop the motor before moving from tree to tree.

After completing the cut, wait for the saw chain to stop before you move the chain saw. Always stop the motor before moving from tree to tree.

Limbing a tree

Limbing is removing the branches from a fallen tree. When limbing, leave larger lower limbs to support the log off the ground. Remove the small limbs in one cut. Branches under tension should be cut from the bottom up to avoid binding the chain saw.

Cutting springpoles

A springpole is any log, branch, rooted stump, or sapling which is bent under tension by other wood so that it springs back if the wood holding it is cut or removed. On a fallen tree, a rooted stump has a high potential of springing back to the upright position during the bucking cut to separate the log from the stump. Watch out for springpoles—they are dangerous. Springpoles are dangerous and could strike the operator, causing the operator to lose control of the chain saw. This could result in severe or fatal injury

to the operator. This should be done by trained users.

Krallenanschlag

The integral bumper spike may be used as a pivot when making a cut. It helps to keep the body of the chain saw steady while cutting. When cutting, push the machine forward until the spikes dig into the edge of the wood, then by moving the rear handle up or down in the direction of the cutting line it can help ease the physical strain of cutting.

Maintenance

 Switch the engine off and remove the socket plug before any work on the engine. Wait until the unit has cooled down.

Repairs and works specified in these Instructions may only be performed by qualified authorised staff.

Use only original accessories and original spare parts.

Biodegradable oil for chains to be used only.

Keep the device, in particular the air vents, clean at all times. Never spray water on the device body!

Never clean the machine and its components with solvents, flammable or toxic liquids. Use only a damp cloth making.

Apply environment-friendly oil to all moving parts.

After each use, clean the saw and sword chain carefully. Wipe it with a cloth moistened in oil or apply metal treatment spray on it.

Blunt, bent or damaged chains and swords must be replaced.

Only a regularly maintained and treated appliance can serve as a satisfactory aid. Insufficient maintenance and care can lead to unforeseen accidents and injuries.

If necessary, a list of spare parts can be found at www.guede.com.

Machine to be stored in a dry place.

Guarantee

Warranty period of 12 months applies to commercial use and 24 months applies to private use and commences on the day of purchase of the device.

The guarantee solely covers inadequacies caused by material defect or manufacturing defect. Original payment voucher with the sales date needs to be submitted for any claim in the guarantee period.

The guarantee does not cover any unauthorised use such as appliance overloading, use of violence, damage as a result of any unauthorised interference or caused by foreign items. Failing to follow the operating and assembly instructions and common wear are also not included in the guarantee.

Important information for the customer

Please be sure to know that returning the product in or after the warranty period must be made in the original packaging.

Service

Do you have any technical questions? Any claim? Do you need any spare parts or operating instructions? We will quickly help you and without needless bureaucracy at our web pages at www.guede.com in the Servicing part. Please help us be able to help you. In order to identify your device in case of claim we need the serial No., product No. and year of production. All this data can be found on the type label.

Tel.: +49 (0) 79 04 / 700-360

Fax: +49 (0) 79 04 / 700-51999

E-Mail: support@ts.guede.com

Inspection and maintenance plan

Generally	Complete saw Plastic body Saw chain Chain saw bar Chain saw wheel Chain break Clutch	Regularly clean the outer part Let regularly checked by authorized workshop Check for cracks and fissures Let regularly sharpen. Clean regularly Clean regularly Regular functional test Regular functional test (Chain can not move in idle run).
Before any start-up	Saw chain Chain saw bar Chain lubrication Chain break Follow-up brake ON/OFF switch Oil tank cap	Check for damages and sharpness Check the chain tension Functional test Functional test Functional test Functional test Check for tightness In case damage let repaired in authorized workshop
After every take out of service	Chain saw bar Bar fixture	Clean the oil top-up opening Clean above all guiding oil groove
Storage	Chain oil tank Saw chain / Chain saw bar Complete saw	Drain Dismount, clean and lubricate slightly by oil Clean the saw guiding groove Cleaned chain saw store safely in dry room - out of children reach. Let the chain saw checked by authorized workshop after long term storage (remaining oil can be resinous and clog the oil pump valve)

Failure removal

Failures	Causes	Removal
The motor does not start	<ol style="list-style-type: none"> 1. Put the operational switch to OFF position 2. Empty fuel tank 3. Over floated motor 4. Sooted spark plug (carbon residues on electrodes), electrodes distance too big 5. Dirty carburettor, dirty carburettor nozzles 6. Damaged spark plug contact, faulty ignition cable 7. Missing spark 	<ol style="list-style-type: none"> 1. Put the operational switch to ON position 2. Top-up fully the fuel tank 3. Reduce throttle, start couple times, in case of necessity dismantle spark plug, clean and dry it 4. Clean the spark plug, check the plug thermal value, possibly change the plug, set the electrodes distance to 0.6-0.7 mm 5. Let the carburettor cleansed, blow through by air in authorized workshop 6. let changed in authorized workshop 7. Check the switch-off button, cable and ignition module, poss. Let replaced in authorized workshop, let adjusted gap to 0.3-0.4 mm
Idle speed too high	<ol style="list-style-type: none"> 1. Cold engine 	<ol style="list-style-type: none"> 1. Heat up slowly, poss. Close slightly choke
Engine does not give max. output	<ol style="list-style-type: none"> 1. Sooted spark plug (carbon residues on electrodes), electrodes distance too big 2. Dirty carburettor, dirty carburettor nozzles 3. Dirty air filter 4. Exhaust, exhaust channel of cylinder 5. Leaky sealing gasket in crankcaset 6. Worn-down cylinders, pistons, piston rings 7. Bad fuel/oil mix (too much oil) 8. Bad ignition 	<ol style="list-style-type: none"> 1. Clean the spark plug, check the plug thermal value, possibly change the plug, set the electrodes distance to 0.6-0.7 mm 2. Let the carburettor cleansed, blow through by air in authorized workshop 3. Clean 4. Let the exhaust dismantle and clean in authorized workshop, let clean the carbon residues 5. let changed in authorized workshop 6. Let replaced cylinders, pistons and piston rings in authorized workshop, let the cylinders ground with end lap and let installed oversize piston 7. Fill the fuel tank according to the manual 8. Contact gap size of ignition module (0.3-0.4 mm) let adjusted in authorized workshop
Motor can not be switched off	<ol style="list-style-type: none"> 1. Light-grey spark plug with traces of burning (melting pearls) 2. residues of carbon in the combustion chamber 	<ol style="list-style-type: none"> 1. Install spark plug of higher thermal value 2. Let cleaned the cylinder head, piston top and cylinder channels in authorized workshop

The chain runs despite idling

1. Too high idle speed

1. Set / reduce idle speed

Caractéristiques Techniques

Scie à chaîne à moteur	KS 400-41	KS 450-53	KS 500-55
N° de commande	94883	94894	94889
Cylindrée	41 cm ³	53 cm ³	56 cm ³
Puissance max. Moteur à deux temps	1,5 kW (2,05 PS)	2,0 kW (2,72 PS)	2,3 kW (3,15 PS)
Nombre de tours lors de la marche à vide	3300 (±200) min ⁻¹	3300 (±200) min ⁻¹	3300 (±200) min ⁻¹
Vitesse de chaîne	21 m/s	21 m/s	22 m/s
Volume du réservoir	0,26 l	0,55 l	0,55 l
Rapport de mélange d'huile pour moteur à deux temps : carburant	1:40	1:40	1:40
Réservoir d'huile de chaîne	0,21 l	0,26 l	0,26 l
Guide-chaîne Type (Oregon Double Guard)	160SDEA041	180SDEA041	208PXBK095
Longueur de coupe*	16", ca. 400 mm	18", ca. 450 mm	20", ca. 500 mm
Longueur du guide-chaîne	ca. 460 mm	ca. 505 mm	ca. 560 mm
Chaîne de scie Type (Xtraguard)	91P057X	91PX064X	21BPX078X
Division / Épaisseur de la patte de guidage	3/8" / 1,3 mm	3/8" / 1,3 mm	0,325" / 1,5 mm
Nombre de pattes de guidage	57	62	78
Roue à chaîne:	6 T x 3/8"	7T x 3/8"	7 T x 0,325"
Poids (net) sans chaîne et guide-chaîne	5,5 kg	7,5 kg	7,5 kg
Données relatives au bruit			
Niveau de pression acoustique L _{PA} ¹⁾	99 dB (A)	99 dB (A)	99 dB (A)
Niveau de puissance acoustique mesuré L _{WA} ¹⁾	110 dB (A)	110 dB (A)	110 dB (A)
Niveau de puissance acoustique garanti L _{WA} ²⁾	114 dB (A)	114 dB (A)	114 dB (A)
Portez une protection auditive!			
Données relatives aux vibrations			
Valeur d'émission vibratoire a _h ³⁾			
Poignée supplémentaire avant	7,07 m/s ²	7,07 m/s ²	6,72 m/s ²
Poignée supplémentaire arrière	6,67 m/s ²	6,67 m/s ²	6,83 m/s ²

* without claw

¹⁾ sur le lieu de travail, Mesuré selon ISO 22868, Incertitude K=3 dB (A),

²⁾ Mesuré selon 2000/14/EC, 2005/88/EC

³⁾ Mesuré selon EN ISO 22867, Incertitude K=1,5 m/s²

AVERTISSEMENT: Le niveau réel des vibrations peut différer de la valeur indiquée dans ces consignes en fonction du type et du mode d'utilisation.

Le niveau des vibrations peut être utilisé pour la comparaison des appareils.

Convient également pour l'examen préalable de la charge par vibrations.

Pour estimer de manière exacte la charge par vibrations pendant une certaine durée de travail, il faut également tenir compte des temps d'arrêt ou de marche à vide de l'appareil. Cela peut entraîner une réduction sensible du volume de charge par vibrations sur la durée totale de travail.

Définir les mesures de sécurité supplémentaires relatives à la protection de l'utilisateur contre les effets des vibrations, telles que : entretien technique des outils et appareils, maintien de la chaleur des mains, organisation du travail.



Lisez attentivement ce mode d'emploi avant la première utilisation de la pompe et assurez-vous de l'avoir bien compris. Familiarisez-vous avec les éléments de commande et l'utilisation correcte de l'appareil. Respectez toutes les consignes de sécurité figurant dans le mode d'emploi. Comportez-vous de façon responsable vis-à-vis des autres personnes.

L'utilisateur est responsable des accidents et dangers vis-à-vis de tierces personnes.

L'appareil peut être utilisé uniquement par des personnes de plus de 18 ans, exception faite des adolescents manipulant l'appareil dans le cadre de l'enseignement professionnel sous la surveillance du formateur.

Si vous avez des doutes en ce qui concerne le branchement et l'utilisation de l'appareil, contactez le service clients.

Familiarisez-vous avec votre nouvelle scie à chaîne en effectuant des coupes simples sur du bois étagé et sécurisé. Procédez toujours ainsi quand vous n'avez plus utilisé la scie à chaîne pendant une durée prolongée.

Dans certaines régions, des dispositions peuvent limiter l'utilisation de cette machine. Demandez aux autorités locales qu'elles vous éclairent à ce sujet.

Ne permettez jamais aux enfants ni aux personnes, qui ne sont pas familiarisées avec ces instructions, d'utiliser cette machine. La législation locale spécifie l'âge minimum de l'utilisateur.

AVERTISSEMENT! Vous devez vous conformer aux règles de sécurité quand vous utilisez cette scie à chaîne. Pour votre propre sécurité et celle des tiers, veuillez lire ce mode d'emploi avant d'utiliser la scie à chaîne.

Nous vous recommandons de suivre un cours professionnel de formation à la sécurité portant sur l'utilisation et l'entretien de la scie à chaîne ainsi que sur les mesures préventives et les premiers secours. Veuillez conserver ce mode d'emploi afin de pouvoir le consulter ultérieurement.

AVERTISSEMENT! N'utilisez pas l'appareil si vous êtes fatigué, malade ou sous l'influence de drogues, d'alcool ou de médicaments.

Description du dispositif

- ① Frein de la chaîne / protection des mains avant
- ② poignée
- ③ starter Bowden
- ④ starter
- ⑤ interrupteur de sécurité
- ⑥ manette de gaz
- ⑦ Interrupteur ON/OFF

- ⑧ goulot de remplissage de carburant
- ⑨ goulot de remplissage d'huile de chaîne
- ⑩ Griffes
- ⑪ Chaîne de scie
- ⑫ Guide-chaîne

Utilisation Conforme à la destination

La scie à chaîne peut être utilisée uniquement pour couper du bois - en travers des fibres, en tenant compte des données techniques et des mesures de sécurité.

N'utilisez pas la scie à chaîne à d'autres fins que celles mentionnées plus haut. Ne l'utilisez pas dans le cadre de travaux arboricoles professionnels.

Ni les enfants ni les personnes ne portant pas l'équipement et les vêtements de protection individuelle requis ne sont autorisés à utiliser la scie à chaîne.

Ce dispositif peut être utilisé uniquement dans le but indiqué. Le fabricant décline toute responsabilité en cas de non-respect des règles en vigueur et des dispositions indiquées dans ce mode d'emploi.

⚠ Utilisez l'appareil uniquement à l'extérieur, jamais dans des pièces fermées ou mal ventilées.

Risques résiduels

⚠ Atteinte à la santé résultant des vibrations des mains et bras en cas d'utilisation prolongée de l'appareil ou lorsque l'appareil n'est pas correctement dirigé et évalué.

Les systèmes d'amortissement des vibrations ne garantissent pas la protection contre la maladie de Raynaud ou le syndrome du canal carpien. Par conséquent, en cas d'utilisation régulière de l'appareil, il est nécessaire de surveiller attentivement l'état des doigts et des poignets. En cas d'apparition des signes des maladies citées ci-dessus, consultez immédiatement un médecin. Afin de réduire le risque de la maladie de Raynaud, maintenez vos mains au chaud et faites des pauses régulières.

⚠ Endommagement de l'audition.

Un séjour prolongé à proximité immédiate de l'appareil en service peut endommager l'audition. Portez une protection auditive!

⚠ Risque d'intoxication!!

Les gaz d'échappement, les carburants et produits de graissage sont toxiques. La respiration des gaz d'échappement peut être mortelle !

Ne faites pas fonctionner l'appareil dans un espace fermé où peuvent s'accumuler les gaz dangereux de l'oxyde de carbone.

⚠ Risque d'incendie !!

Ne faites jamais fonctionner l'appareil à proximité des matières légèrement inflammables.

Le carburant est hautement inflammable.

Conservez le carburant uniquement dans des récipients adéquats.

Ravitailliez toujours à l'extérieur, jamais à proximité de flammes ou cigarettes allumées.

Ravitailliez uniquement lorsque le moteur est éteint.

Ravitailliez avant de mettre l'appareil en marche.

Il est interdit de ravitailler ou d'ouvrir le réservoir lorsque le moteur est en marche ou encore chaud.

Après l'utilisation, laissez l'appareil refroidir au moins 10 minutes avant de ravitailler en carburant.

Veillez à ne pas faire déborder le carburant. Si le carburant déborde, il est interdit de mettre le moteur en marche. Nettoyez l'endroit souillé et évitez tout essai de mise en marche tant que les vapeurs de carburant ne sont pas évacuées.

Resserrez tous les capots et fermetures sur le réservoir à carburant et sur les conteneurs.

Videz le réservoir de carburant exclusivement à l'extérieur

Le carburant ne doit pas entrer en contact avec les vêtements. Remplacez immédiatement vos vêtements si ceux-ci sont entrés en contact avec du carburant.

⚠ Risque d'explosion!

L'essence et les vapeurs d'essence sont légèrement inflammables ou explosives.

Ne travaillez jamais avec l'appareil dans un environnement avec risque d'explosion, contenant des liquides, gaz ou poussières inflammables.

Ravitailliez uniquement lorsque le moteur est éteint.

Ne stockez aucun carburant à proximité de l'appareil.

Ne rangez jamais l'appareil avec l'essence dans le réservoir à l'intérieur d'un bâtiment où les vapeurs d'essence pourraient rentrer en contact avec le feu ouvert ou les étincelles.

⚠ Risque de blessures!

Le contact avec la chaîne de scie peut provoquer des blessures mortelles par coupures!

Ne mettez jamais les mains dans la chaîne de scie en mouvement.

⚠ Risque de rebond

Le rebond peut provoquer des blessures par coupure mortelles.

⚠ Risque de brûlure!

La chaîne et le guide-chaîne chauffent pendant le fonctionnement.

Conduite en cas d'urgence

Effectuez les premiers gestes de secours et appelez rapidement les premiers secours. Protégez le blessé d'autres blessures et calmez-le. Si vous appelez les secours, fournissez les renseignements suivants
1. Lieu d'accident, 2. Type d'accident, 3. Nombre de blessés, 4. Type de blessure

Symboles

AVERTISSEMENT / Attention!



Pour réduire le risque de blessures, lisez la notice d'utilisation.



Portez des lunettes de protection!
Portez une protection auditive!



Portez un casque de protection!



Portez des gants de protection !



Portez des chaussures de sécurité avec protection contre les coupures, semelle antidérapante et bout en acier !



Portez une tenue de protection avec doublure contre perçage!



Avertissement - risque de rebond dangereux



Distance des personnes!
Veillez à ce que personne ne se trouve dans la zone dangereuse.



Risque d'incendie !: Défense de fumer, feu ouvert interdit.



Avant toute intervention sur l'appareil, arrêtez le moteur.



Avertissement – tension électrique dangereuse



Attention substances inflammables



symbole CE

Consignes de sécurité

AVERTISSEMENT

Lisez toutes les consignes et instructions de sécurité. Le non-respect des consignes indiquées ci-dessous peut entraîner une électrocution, un incendie et / ou des blessures graves.

Conservez toutes les consignes et instructions de sécurité pour une utilisation ultérieure.

- Lorsque la scie est en marche, tenez-la à une distance de sécurité de toutes les parties du corps. Avant de mettre la scie en marche, assurez-vous que la chaîne de scie ne touche aucun objet. Un instant d'inattention lors du travail avec la scie à chaîne suffit pour que la chaîne de scie s'accroche à une partie des vêtements ou du corps.
- Tenez toujours la scie à chaîne de la main droite par la poignée arrière et de la main gauche par la poignée avant. Le maintien de la scie à chaîne d'une autre manière augmente le risque d'accidents et est interdit.
- Portez des lunettes de protection et une protection auditive. Il est également recommandé de porter des accessoires de protection de la tête, des mains et des pieds. Une tenue adéquate minimise le risque de blessure par des copeaux éjectés et le contact éventuel avec la chaîne de scie.
- N'utilisez pas la scie à chaîne pour travailler sur un arbre. Le travail sur un arbre entraîne le risque de blessures.
- Veillez toujours à une bonne posture et utilisez la scie à chaîne uniquement lorsque vous vous trouvez sur une surface solide, sûre et droite. Une surface glissante ou un support instable – tel qu'échelle – peut provoquer la perte d'équilibre ou la perte de contrôle de la scie à chaîne.
- Lorsque vous coupez une branche sous tension, prenez en considération le fait que la branche effectue un rebond. En cas de libération de la tension dans les fibres du bois, la branche sous tension peut atteindre l'utilisateur et/ou provoquer la perte de contrôle de la scie à chaîne.
- Soyez particulièrement prudents lors de la coupe

des taillis et de jeunes arbres. Le matériel fin peut coincer dans la scie à chaîne et vous blesser ou vous faire perdre l'équilibre.

- Portez la scie à chaîne en état arrêté par la poignée avant, chaîne de scie détournée de votre corps. Lors du transport ou le stockage de la scie à chaîne, placez toujours le fourreau sur le guide-chaîne. Une manipulation soigneuse de la scie à chaîne réduit la possibilité de contact accidentel avec la chaîne de scie en marche.
- Respectez les consignes de graissage, de tension de la chaîne et de remplacement des accessoires. Une chaîne tendue ou graissée de façon incompétente peut rompre ou augmenter le risque de rebond.
- Maintenez les poignées sèches, propres et sans huiles et graisses. Les poignées salées par la graisse ou l'huile glissent et engendrent la perte de contrôle.
- Sciez uniquement du bois. N'utilisez pas la scie à chaîne pour des travaux pour lesquels elle n'a pas été conçue, par exemple, n'utilisez pas la scie à chaîne pour scier du plastique, la maçonnerie ou des matériaux de construction qui ne sont pas en bois. L'utilisation de la scie à chaîne pour des travaux contraires à la destination peut engendrer des situations dangereuses.

Causes et prévention du rebond :

Le rebond peut être provoqué par le contact de la pointe du guide-chaîne avec un objet ou lorsque le bois se plie et la chaîne de scie se coince dans la fente.

Le contact avec la pointe du guide-chaîne peut dans de nombreux cas engendrer le penchement inattendu de l'utilisateur en arrière, ce qui entraîne l'éjection du guide-chaîne vers le haut dans le sens de l'utilisateur.

Le coincement de la chaîne de scie sur l'arête supérieure du guide-chaîne peut éjecter violemment le guide-chaîne en arrière dans la direction de l'utilisateur.

Une telle réaction peut engendrer la perte de contrôle de la scie et de graves blessures. Ne vous fiez pas exclusivement aux dispositifs de sécurité intégrés à la scie à chaîne. En tant qu'utilisateur d'une scie à chaîne, vous devriez adopter diverses mesures pour travailler sans accidents et blessures.

Le rebond résulte d'un mauvais usage de l'outil et/ou de procédures ou de conditions de fonctionnement incorrectes et peut être évité en prenant les précautions appropriées spécifiées ci-dessous.

- Maintenez la scie fermement à deux mains en entourant la poignée de la scie à chaîne avec les pouces et les doigts. Placez votre corps et vos bras en position permettant de résister à la force de rebond. Si l'utilisateur adopte des mesures adéquates, il peut résister aux forces du rebond. Ne lâchez jamais la scie à chaîne.
- Évitez une posture anormale du corps et ne coupez pas au-dessus de la hauteur des épaules. Ceci permet d'éviter le contact accidentel avec la pointe

du guide-chaîne et un meilleur contrôle de la scie à chaîne dans des situations inattendues.

- **Utilisez uniquement les guides-chaîne et les chaînes de scie de remplacement prescrits par le fabricant.** Des guides-chaîne et des chaînes de scie incorrects peuvent engendrer la rupture de la chaîne et/ou un rebond.
- **Suivez les consignes du fabricant pour l'affûtage et l'entretien de la scie à chaîne.** Les limiteurs de profondeur trop bas augmentent le risque de rebond.

Respectez les règles nationales et les règles d'utilisation de scies à chaîne.

Veillez à éviter des fuites de carburant ou d'huile lors du transport.

Les poussières qui sont dégagées pendant les travaux sont souvent nocives pour la santé et ne devraient pas pénétrer dans le corps. Porter un masque de protection approprié contre les poussières.

Contrôlez régulièrement la tension de la chaîne.

Toute chaîne incorrectement tendue peut sauter du guide-chaîne et provoquer des blessures graves ou entraîner la mort. La longueur de la chaîne dépend de la température.

Contrôler le frein de chaîne

Actionnez le frein de chaîne en faisant tourner la main gauche sur la poignée avant. Exercez une pression sur le levier du frein de chaîne/protection des mains avec le dos de la main en direction du guide-chaîne quand la chaîne tourne rapidement. Veillez à ce que les deux mains se trouvent toujours sur les poignées.

AVERTISSEMENT! Faites réparer la scie à chaîne avant de l'utiliser de nouveau si le frein de chaîne n'immobilise pas immédiatement la chaîne ou s'il ne reste pas de lui-même dans la position de marche.

⚠ Avant chaque mise en marche, contrôlez tous les raccords à vis et encastrables, ainsi que les dispositifs de protection, la fixation correcte ainsi que le bon fonctionnement de toutes les pièces mobiles. .

⚠ Il est strictement interdit de démonter, modifier ou retirer les dispositifs de protection placés sur la machine ou d'y placer des dispositifs de protection étrangers.

⚠ Il est interdit d'utiliser l'appareil si les dispositifs de protection sont défectueux ou endommagés. Remplacez les pièces usées ou endommagées.

Lors du travail avec l'appareil, veillez toujours à un éclairage suffisant ou à des conditions de lumière suffisantes.

⚠ **Attention à la marche à reculons, risque de trébuchement.**

Afin d'éviter tout risque de blessures, retirez immédiatement les branches/tronçons coupés de l'espace de travail.

Il est interdit de verrouiller l'interrupteur marche/arrêt et l'interrupteur de sécurité.

Consignes de travail

Abattage

Si deux personnes ou plus coupent et abattent en même temps des arbres, la distance entre chacune de ces personnes doit correspondre, au moins, au double de la hauteur de l'arbre à abattre. Lors de l'abattage d'arbres, il faut veiller à ne pas exposer les autres personnes à des risques, à ne pas endommager de lignes électriques et à ne pas occasionner de dommages matériels. Il faut informer immédiatement le fournisseur d'électricité si un arbre est entré en contact avec une ligne électrique. En cas de sciage sur une pente, l'opérateur de la scie à chaîne doit se positionner en amont de l'arbre à abattre étant donné qu'il est très probable que l'arbre, une fois abattu, roule ou glisse vers le bas de la pente.

Il faut prévoir un chemin de repli qui, le cas échéant, doit être dégagé avant de procéder à l'abattage. En fonction de la ligne de chute escomptée, le chemin de repli doit s'éloigner en diagonale vers l'arrière.

Avant de commencer l'abattage, vous devez tenir compte de l'inclinaison naturelle de l'arbre, de la position des plus grandes branches et du sens du vent afin de pouvoir déterminer dans quelle direction l'arbre tombera.

Retirez la terre, les pierres, les écorces lâches, les clous, les agrafes et les fils de l'arbre.

N'essayez pas d'abattre des arbres qui sont pourris ou qui ont été endommagés par le vent, le feu, la foudre, etc. C'est une tâche extrêmement dangereuse qui doit être effectuée par des arboristes professionnels.

1. Entaille

Réalisez une entaille à angle droit par rapport à la direction de chute et d'une profondeur équivalant à 1/3 du diamètre de l'arbre. Effectuez d'abord la coupe horizontale inférieure. Ceci permet d'éviter que la chaîne ou le guide-chaîne ne puisse se coincer lors de la réalisation de la seconde coupe.

2. Trait d'abattage

Effectuez le trait d'abattage à, au moins, 50 mm au-dessus de l'entaille horizontale. Le trait d'abattage doit être parallèle à l'entaille horizontale. Réalisez le trait d'abattage de telle sorte qu'il reste encore un morceau de tronc pouvant faire office de charnière. Le rôle de celui-ci est d'empêcher que l'arbre ne tourne et ne tombe dans la mauvaise direction. Ne sciez pas complètement ce morceau de tronc. L'arbre doit commencer à s'incliner quand le trait d'abattage s'approche de la charnière. Si l'arbre risque de ne pas tomber dans la direction souhaitée ou bien s'il risque de partir en arrière et de coincer la chaîne, interrompez le sciage avant de compléter le trait d'abattage et utilisez des coins en bois, en plastique ou métalliques pour élargir l'entaille et faire tomber l'arbre dans la direction de chute souhaitée.

Dès que l'arbre commence à s'incliner, retirez la scie à chaîne de l'entaille, coupez le moteur, posez la scie à

chaîne et empruntez le chemin de repli prévu. Faites attention aux branches qui tombent et veillez à ne pas trébucher.

Couper les bases de racines

La base de racine est une grosse racine émanant du tronc de l'arbre et se trouvant au-dessus de la terre. Il faut retirer les grosses bases de racines avant d'abattre l'arbre. Taillez la base de racine d'abord horizontalement puis verticalement. Écartez le morceau de racine détaché de la zone de travail. Procédez à l'abattage correct de l'arbre après avoir retiré les grosses bases de racines.

Tronçonnage

Le tronçonnage consiste à tailler un tronc en plusieurs morceaux. Il est important de vous assurer que votre appui au sol est ferme et que votre poids est distribué de façon égale sur vos deux pieds. Le tronc doit être, si possible, surélevé et soutenu par des branches, des bûches ou des cales en bois. Conformez-vous aux instructions suivantes qui vous faciliteront le travail : Si le tronc est soutenu sur toute la longueur, coupez-le en partant du haut (coupe par le haut). Si le tronc est soutenu à une extrémité, coupez un tiers de son diamètre par le bas (coupe par le bas). Exécutez ensuite la coupe finale par le haut qui doit rencontrer la coupe initiale.

Si le tronc est soutenu par les deux extrémités, coupez un tiers de son diamètre par le haut (coupe par le haut). Exécutez ensuite la coupe finale par le bas qui doit parcourir les 2/3 inférieurs et rencontrer la coupe initiale.

En cas de tronçonnage en pente, tenez-vous toujours en amont du tronc. Pour maîtriser parfaitement la fin de la coupe, réduisez la pression que vous exercez tout en continuant à maintenir fermement les poignées de la scie à chaîne. Veillez à ce que la chaîne n'entre pas en contact avec le sol.

Une fois la coupe terminée, attendez que la chaîne se soit immobilisée avant de déplacer la scie à chaîne. Coupez toujours le moteur avant de passer d'un arbre à l'autre.

Ébranchage

L'ébranchage consiste à couper les branches d'un arbre abattu. Lors de l'ébranchage, laissez les grosses branches inférieures qui servent d'appui à l'arbre et lui permettent de ne pas être en contact avec le sol. Coupez les plus petites branches en une seule fois. Il faut couper les branches sous tension du bas vers le haut pour éviter que la scie à chaîne ne se coince.

Sciage de bois sous tension

Le bois sous tension peut être un tronc, une branche, une souche enracinée ou une cèpée qui est plié(e) sous tension par un autre bois et qui revient violemment dès que l'on coupe ou retire l'autre bois. Dans le cas d'un arbre abattu, il est très probable qu'une souche enracinée retourne violemment à sa position verticale quand on sépare par tronçonnage le tronc de la souche. Faites attention au bois sous tension vu qu'il présente un danger important.

Griffe ⁽¹⁰⁾

Vous pouvez utiliser la griffe intégrée comme point d'appui quand vous effectuez une coupe. Il est conseillé de maintenir fermement le boîtier de la scie quand vous sciez. Lors du sciage, exercez une pression vers l'avant sur la machine jusqu'à ce que les pointes métalliques pénètrent dans le bois ; vous pouvez alors réduire l'effort physique du sciage en faisant déplacer la poignée arrière vers le haut ou vers le bas en direction de la coupe.

Entretien

 Avant tout travail sur le moteur, arrêtez-le et retirez l'antiparasite de la bougie d'allumage. Attendez que l'appareil refroidisse.

Les réparations et travaux non décrits dans ce mode d'emploi doivent être effectués uniquement par un personnel qualifié agréé.

Utilisez uniquement des accessoires et des pièces de rechange d'origine.

Utilisez uniquement de l'huile à chaînes biodégradable.

Maintenez la machine et en particulier les orifices d'aération propres. Ne pulvérisez jamais d'eau sur l'appareil !

Ne pas nettoyer l'appareil et ses composants à l'aide de solvants et de liquides inflammables ou toxiques. Utiliser uniquement un chiffon humide, en veillant d'abord à ce que la fiche soit débranchée de la prise électrique.

Traitez toutes les pièces mobiles avec une huile écologique.

Après chaque utilisation, nettoyez soigneusement la chaîne de scie et le guide-chaîne. Nettoyez-la à l'aide d'un chiffon imbibé d'huile ou pulvérisez dessus le spray pour le traitement des métaux.

Des chaînes et guide-chaîne émoussés, courbés ou endommagés doivent être immédiatement remplacés.

Seul un appareil régulièrement entretenu et réparé peut donner satisfaction. Un entretien insuffisant peut engendrer des accidents et des blessures.

En cas de besoin, vous trouverez la liste des pièces détachées sur les pages web www.guede.com.

Stockez l'appareil à un endroit sec.

Garantie

La durée de la garantie est de 12 mois en cas d'utilisation industrielle et de 24 mois pour le consommateur final. La période de garantie commence à courir à compter de la date d'achat de l'appareil.

La garantie concerne exclusivement les imperfections provoquées par le défaut du matériel ou le défaut de fabrication. En cas de réclamation pendant la durée de la garantie, il est nécessaire de joindre l'original du justificatif d'achat avec la date d'achat.

La garantie n'inclut pas une utilisation non-conforme telle que surcharge de l'appareil, utilisation de la force, dommage par intervention étrangère ou objets étrangers. Le non-respect du mode d'emploi et du mode de montage ainsi que l'usure normale ne sont pas non plus inclus dans la garantie.

Informations importantes pour le client.

Nous vous informons que l'appareil doit être retourné pendant la durée de la garantie ou après la garantie dans son emballage d'origine. Cette mesure permet d'éviter efficacement tout dommage inutile lors du transport. L'appareil est protégé de façon optimale seulement dans l'emballage d'origine et son traitement continu est ainsi assuré.

Service

Vous avez des questions techniques ? Une réclamation ? Vous avez besoin de pièces détachées ou d'un mode d'emploi ? Nous vous aiderons rapidement et sans paperasserie inutile par l'intermédiaire de nos pages Web www.guede.com dans la rubrique Service. Aidez-nous pour que nous puissions vous aider. Pour identifier votre appareil en cas de réclamation, nous avons besoin du numéro de série, du numéro de produit et de l'année de fabrication. Toutes ces informations se trouvent sur la plaque signalétique.

Tel.: +49 (0) 79 04 / 700-360

Fax: +49 (0) 79 04 / 700-51999

E-Mail: support@ts.guede.com

Plan des révisions et de l'entretien

Généralités	<p>Scie entière</p> <p>Corps en plastique</p> <p>Chaîne de scie</p> <p>Guide-chaîne</p> <p>Roue à chaîne</p> <p>Frein de la chaîne</p> <p>jonction</p>	<p>Nettoyez régulièrement la partie extérieure.</p> <p>Faites contrôler régulièrement par un atelier agréé.</p> <p>Contrôlez les fissures et les ruptures.</p> <p>Faites affûter régulièrement..</p> <p>Nettoyez régulièrement.</p> <p>Nettoyez régulièrement.</p> <p>Contrôle régulier de la fonction.</p> <p>Contrôle régulier de la fonction. (La chaîne ne bouge pas à régime lent).</p>
Avant chaque mise en marche	<p>Chaîne de scie</p> <p>Guide-chaîne</p> <p>Graissage de la chaîne</p> <p>Frein de la chaîne</p> <p>Frein à inertie</p> <p>Interrupteur ON/OFF</p> <p>Bouchon du réservoir d'huile</p>	<p>Contrôlez l'endommagement et l'acuité</p> <p>Contrôlez la tension de la chaîne</p> <p>Contrôle de la fonction</p> <p>Contrôle de la fonction</p> <p>Contrôle de la fonction</p> <p>Contrôle de la fonction</p> <p>Contrôlez l'étanchéité.</p> <p>En cas d'endommagement, faire réparer par un atelier agréé.</p>
Après chaque mise hors service	<p>Guide-chaîne</p> <p>Ancrage du guide-chaîne</p>	<p>Nettoyez l'orifice de remplissage d'huile.</p> <p>Nettoyez en particulier la fente d'huile de guidage.</p>
Stockage	<p>Réservoir d'huile de chaîne</p> <p>Chaîne de scie / Guide-chaîne</p> <p>Scie entière</p>	<p>Videz</p> <p>Démontez, nettoyez et graissez légèrement à l'huile</p> <p>Nettoyez la fente de guidage du guide-chaîne</p> <p>Rangez la scie nettoyée et traitée dans une pièce sèche, hors de portée des enfants.</p> <p>Après un stockage prolongé, faites contrôler la scie électrique par un atelier agréé (le reste d'huile peut devenir résineux et boucher la valve de la pompe à huile).</p>

Résolution d'une panne

Panne	Cause	Suppression
Le moteur ne démarre pas	<ol style="list-style-type: none"> 1. Placez l'interrupteur de service en position „OFF“ 2. Réservoir vide 3. Moteur noyé 4. Bougie d'allumage encrassée (restes de charbon sur les électrodes), distance des électrodes trop importante 5. Carburateur encrassé, buses du carburateur encrassées 6. Antiparasite de la bougie d'allumage défectueux, câble d'allumage défectueux 7. Manque d'étincelle d'allumage 	<ol style="list-style-type: none"> 1. Placez l'interrupteur de service en position „ON“ 2. Remplissez le réservoir 3. Réduisez le gaz, démarrez plusieurs fois, si nécessaire, démontez la bougie d'allumage, nettoyez-la et séchez-la. 4. Nettoyez la bougie, contrôlez la valeur thermique de la bougie ou remplacez-la, réglez à 0,6 - 0,8 mm 5. Faites nettoyer et souffler le carburateur dans un atelier agréé 6. Faites réparer dans un atelier agréé 7. Contrôlez le bouton de court-circuit, le câble et le module d'allumage ou faites-les remplacer par un atelier agréé, faites régler la dimension de fente (0,3 - 0,4 mm).
Moteur tourne à vide trop rapidement	<ol style="list-style-type: none"> 1. Moteur froid 	<ol style="list-style-type: none"> 1. Chauffez lentement ou fermez légèrement le starter.
Le moteur ne fournit pas la puissance maximale	<ol style="list-style-type: none"> 1. Bougie d'allumage encrassée (restes de charbon sur les électrodes), distance des électrodes trop importante 2. Carburateur encrassé, buses du carburateur encrassées 3. Filtre à air encrassé 4. Pot d'échappement, conduit d'échappement du cylindre 5. Bague d'étanchéité dans le carter de moteur non étanchet 6. Cylindres, pistons, bagues de piston usés 7. Mauvais mélange de carburant (excès d'huile) 8. Mauvais allumage 	<ol style="list-style-type: none"> 1. Nettoyez la bougie, contrôlez la valeur thermique de la bougie ou remplacez-la, réglez à 0,6 - 0,8 mm 2. Faites nettoyer et souffler le carburateur dans un atelier agréé 3. Nettoyage 4. Faites démonter le pot d'échappement par un atelier agréé, faites supprimer les restes de charbons 5. Faites réparer dans un atelier agréé 6. Faites remplacer les cylindres, pistons et bagues de piston par un atelier agréé, faites meuler les cylindres avec porte-à-faux et faites monter un piston de taille 7. Ravitaillez selon le mode d'emploi 8. Faites régler la dimension de fente du module d'allumage (0,3 - 0,4 mm) par un atelier agréé
Impossible d'arrêter le moteur	<ol style="list-style-type: none"> 1. La bougie gris-claire porte des marques de brûlure (perles de fusion) 2. Restes de charbon dans l'espace d'allumage 	<ol style="list-style-type: none"> 1. Montez une bougie avec valeur thermique plus élevée 2. Faites nettoyer la tête de cylindre, le fond du piston et les conduits du cylindre par un atelier agréé
La chaîne tourne malgré la marche à vide	<ol style="list-style-type: none"> 1. Vitesse au ralenti trop élevée 	<ol style="list-style-type: none"> 1. Régler / réduire la vitesse au ralenti

Datos técnicos

Motosega a catena	KS 400-41	KS 450-53	KS 500-55
N.º de artículo	94883	94894	94889
Volume	41 cm ³	53 cm ³	56 cm ³
Potenza max. Motore a 2 tempi	1,5 kW (2,05 PS)	2,0 kW (2,72 PS)	2,3 kW (3,15 PS)
Numero dei giri a vuoto	3300 (±200) min ⁻¹	3300 (±200) min ⁻¹	3300 (±200) min ⁻¹
Velocità della catena	21 m/s	21 m/s	22 m/s
Volume del serbatoio	0,26 l	0,55 l	0,55 l
Rapporto combustibile : olio per i motori a 2 tempi	1:40	1:40	1:40
Serbatoio d'olio per le catene	0,21 l	0,26 l	0,26 l
Lista della sega Tipo (Oregon Double Guard)	160SDEA041	180SDEA041	208PXBK095
Lunghezza taglio*	16", ca. 400 mm	18", ca. 450 mm	20", ca. 500 mm
Lunghezza della lista	ca. 460 mm	ca. 505 mm	ca. 560 mm
catena da taglio Tipo (Xtraguard)	91P057X	91PX064X	21BPX078X
Elemento / Spessore della tacca di guida	3/8" / 1,3 mm	3/8" / 1,3 mm	0,325" / 1,5 mm
Numero delle tacche	57	62	78
Ruota dentata:	6 T x 3/8"	7T x 3/8"	7 T x 0,325"
Peso (netto) senza la catena e lista	5,5 kg	7,5 kg	7,5 kg
Dati di rumorosità			
Livello di rumorosità L _{PA} ¹⁾	99 dB (A)	99 dB (A)	99 dB (A)
Livello di potenza sonora misurato L _{WA} ¹⁾	110 dB (A)	110 dB (A)	110 dB (A)
Livello di potenza sonora garantito L _{WA} ²⁾	114 dB (A)	114 dB (A)	114 dB (A)
Utilizzare le protezioni dell'udito!			
Dati della vibrazione			
Valore di emissione dell'oscillazione a _h ³⁾			
Impugnatura supplementare	7,07 m/s ²	7,07 m/s ²	6,72 m/s ²
Impugnatura posteriore	6,67 m/s ²	6,67 m/s ²	6,83 m/s ²

* without claw

¹⁾ sul luogo di lavoro, Misurato conf. ISO 22868, Incertezza della misura K=3 dB (A),

²⁾ Misurato conf. 2000/14/EC, 2005/88/EC

³⁾ Misurato conf. EN ISO 22867, Incertezza della misura K=1,5 m/s²

AVVERTENZA: Il livello reale delle vibrazioni, in dipendenza al tipo e modo dell'uso della lista, può essere diverso dal valore indicato nelle presenti istruzioni.

E' possibile utilizzare il livello delle vibrazioni per il confronto reciproco degli apparecchi.

E' adatto anche alla pre-valutazione del carico dalle vibrazioni

Per una valutazione precisa della sollecitazione da vibrazioni si deve tenere conto anche dei tempi in cui l'utensile è spento oppure è acceso senza però essere utilizzato. Questo può ridurre sensibilmente la sollecitazione da vibrazioni per l'intero periodo di tempo operativo.

Adottare misure di sicurezza supplementari per proteggere l'utilizzatore dall'effetto delle vibrazioni, come ad esempio: manutenzione dell'utensile e degli accessori, tenere le mani calde, organizzazione dello svolgimento del lavoro.



Usare l'apparecchio solo dopo aver letto con attenzione e capito le istruzioni per l'uso. Prendere in conoscenza gli elementi di comando e l'uso corretto dell'apparecchio. Rispettare tutte le istruzioni di sicurezza riportate nel Manuale. Comportarsi con cura verso le altre persone.

L'operatore è responsabile verso i terzi degli incidenti oppure pericoli.

Possono lavorare con l'apparecchio solo le persone che hanno raggiunto 18 anni. L'eccezione rappresenta lo sfruttamento dei minorenni per lo scopo dell'addestramento professionale per raggiungere la pratica sotto controllo dell'istruttore.

In caso dei dubbi sul collegamento ed uso dell'apparecchio, rivolgersi cortesemente al CAT.

Occorre prendere dimestichezza con la nuova motosega a catena praticando tagli semplici in legno fissato in modo sicuro. Ripetere l'operazione ogniqualvolta la motosega a catena non sia stata utilizzata per un periodo prolungato.

In alcune regioni potrebbero esistere normative che limitano l'uso di questa macchina. Informarsi presso gli enti locali.

Non permettere mai di utilizzare questa macchina a bambini o persone che non conoscono queste istruzioni. L'età minima dell'utilizzatore è regolamentata dalla legislazione locale.

AVVERTENZA! Durante l'utilizzo della motosega a catena è obbligatorio rispettare le regole di sicurezza. Prima di utilizzare la motosega a catena, leggere queste istruzioni per la propria sicurezza personale e per quella delle persone circostanti.

Occorre frequentare un corso di sicurezza organizzato da professionisti sull'utilizzo, le misure preventive, il primo soccorso e la manutenzione della motosega a catena. Conservare le istruzioni per consultazioni future.

AVVERTENZA! Non utilizzare l'apparecchio essendo stanchi, malati, sotto l'effetto delle droghe, alcol oppure medicinali.

Descrizione del dispositivo

- ① Freno della catena / protezione delle mani anteriore
- ② manico
- ③ avviatore a funicella
- ④ iniettore
- ⑤ interruttore di sicurezza
- ⑥ levetta dell'acceleratore
- ⑦ interruttore ON/OFF
- ⑧ boccone da rabbocco del combustibile

- ⑨ boccone da rabbocco dell'olio per le catene
- ⑩ Artiglio
- ⑪ catena da taglio
- ⑫ Lista della sega

Uso in conformità alla destinazione

La sega a catena ad può essere utilizzata solo per taglio della legna - nel senso trasversale verso le fibre. Attendendosi ai dati tecnici ed istruzioni di sicurezza.

Non utilizzare la motosega a catena per scopi diversi da quelli sopra citati. Non ne è consentito l'impiego nell'ambito di interventi di potatura professionale di alberi.

Non è consentito l'utilizzo della motosega a catena da parte di bambini o persone che non indossano i necessari dispositivi e indumenti di protezione individuale.

Questo impianto può essere utilizzato solo per lo scopo indicato. All'inadempimento delle istituzioni delle direttive generalmente valide e delle istituzioni nel presente Manuale il costruttore non assume alcuna responsabilità dei danni.

⚠ Utilizzare l'apparecchio solo all'esterno, mai nei locali chiusi oppure mal ventilati.

Pericoli residuali

⚠ Danno alla salute in seguito di vibrazioni delle mani e delle braccia, se l'apparecchio è usato per un periodo prolungato, o se non è tenuto e valutato regolarmente.

I sistemi di riduzione delle vibrazioni non sono alcuna protezione garantita contro la malattia bianca delle dita o sindrome di tunnel carpale. Perciò occorre, in caso di uso prolungato e regolare dell'apparecchio, controllare attentamente lo stato delle dita e del polso. Se dovessero manifestarsi i sintomi delle malattie citate, consultare immediatamente il medico. Per ridurre il rischio di „malattia bianca delle dita“, durante il lavoro mantenere le dita calde e fare pause regolari.

⚠ Danni all'udito

Un soggiorno prolungato nelle vicinanze immediate della macchina in corso può provocare danni all'udito. Utilizzare le protezioni dell'udito!

⚠ Rischio di avvelenamento!!

Gas di scarico, carburanti o lubrificanti sono velenosi. L'inalazione dei gas di scarico può provocare la morte!

Non far funzionare la macchina in ambienti chiusi, dove può accumularsi l'ossido di carbonio pericoloso.

⚠ Pericolo di incendio!!

Mai far funzionare l'apparecchio vicino ai materiali facilmente infiammabili.

Il combustibile estremamente infiammabile.

Il carburante deve essere conservato solo nei contenitori adatti.

La macchina può essere rabboccata solo all'esterno e non in vicinanza alle fiamme vive rispett. le sigarette accese.

Rabboccare solo con il motore spento. Rabboccare prima di avviare la macchina. Non si deve rabboccare né aprire il coperchio del serbatoio con il motore in funzione oppure caldo ancora.

Dopo l'uso lasciare raffreddare l'apparecchio al minimo 10 minuti prima di rabboccare il carburante.

Attendersi a che il combustibile non strabocchi. Allo strabocco del combustibile, il motore non dovrà essere avviato. Pulire la zona contaminata sull'apparecchio ed evitare qualsiasi prova d'accensione finché non spariscono i vapori del combustibile.

Fissare di nuovo tutti i carter e tappi sul serbatoio di carburante e contenitori di combustibile.

Svuotare il serbatoio carburante esclusivamente all'esterno.

Il carburante non deve entrare in contatto con gli indumenti. Se gli indumenti sono venuti a contatto con il carburante, sostituirli immediatamente.

⚠ Pericolo d'esplosione!

Benzina e vapori di benzina sono facilmente infiammabili, risp. esplosivi.

Non far funzionare la macchina nell'ambiente a pericolo di esplosione dove si trovano dei liquidi, gas o polveri infiammabili.

Rabboccare solo con il motore spento.

Non depositare alcun carburante nelle vicinanze della macchina.

Mai depositare la macchina avente la benzina nel serbatoio all'interno dell'edificio dove i vapori di benzina possano eventualmente venire a contatto con fiamme aperte o scintille.

⚠ Pericolo delle ferite!

Il contatto con la catena da taglio può causare gli incidenti mortali da taglio.

Mai toccare con le mani la catena da taglio in movimento.

⚠ Pericolo del contraccolpo!

Il contraccolpo può causare gli incidenti mortali da taglio.

⚠ Pericolo delle ustioni!

La catena e la lista di guida si riscaldano durante l'esercizio.

Comportamento in caso d'emergenza

Applicare il pronto soccorso relativo all'incidente e rivolgersi più rapidamente al medico qualificato. Proteggere il ferito agli ulteriori incidenti e tranquillizzarlo. In caso di richiesta del pronto soccorso comunicare le seguenti informazioni
1. Luogo dell'incidente, 2. Tipo dell'incidente, 3. Numero dei feriti, 4. Tipo della ferita

Simboli

AVVERTENZA / Attenzione!



Per ridurre il rischio di una lesione, leggere il manuale operativo.



Utilizzare gli occhiali di protezione!
Utilizzare le protezioni dell'udito!



Utilizzare l'elmetto di protezione!



Indossare guanti protettivi!



Utilizzare la calzatura di sicurezza con la protezione al taglio, base antiscivolo e punta d'acciaio!



Utilizzare la tuta con rivestimento di protezione al taglio!



Avviso al contraccolpo pericoloso

	Distanza dalle persone! Attendersi a che non stia nessuno nella zona pericolosa.
	Pericolo di incendio: Divieto del fumare e della fiamma viva
	Prima di qualsiasi intervento sull'apparecchio spegnere il motore
	Avviso alla pericolosa tensione elettrica
	Attenzione sostanze infiammabili
	Simbolo CE

Istruzioni di sicurezza

AVVERTENZA

Leggere tutte le istruzioni ed avvertimenti di sicurezza. Mancata osservazione delle avvertenze sottostanti potrebbe provocare scosse elettriche, incendi e/o seri incidenti.

Conservare tutte le indicazioni e istruzioni di sicurezza per il loro futuro uso.

- Con la sega in marcia tenere tutte le parti di corpo in distanza sicura dalla stessa. Prima di avviare la sega accertarsi che la catena da taglio non tocchi niente. Al lavoro con la sega a catena basta un solo momento di disattenzione e la catena della sega potrebbe afferrare l'indumento oppure la parte del corpo.
- Reggere sempre la sega a catena con la mano destra sul manico posteriore e con la mano sinistra sul manico anteriore. Reggere la sega a catena in modo inverso aumenta il rischio degli infortuni e non si deve utilizzare.
- Utilizzare sempre gli occhiali di protezione e protezione dell'udito. In più si raccomanda l'utilizzo dei mezzi di protezione della testa, delle mani e dei piedi. Una tuta di protezione idonea minimizza il rischio delle ferite dalle scaglie volanti dell'eventuale contatto con la catena della sega.
- Non lavorare con la sega a catena essendo sull'albero. Al lavoro sull'albero origina il rischio dell'infortunio.
- Attendersi sempre all'atteggiamento sicuro ed utilizzare la sega a catena solo stando sul suolo rigido, sicuro e piano. La superficie scivolante oppure un supporto instabile – ad es. scala marina – può portare alla perdita d'equilibrio oppure la perdita di controllo sulla sega a catena.
- Rendere conto al taglio del ramo sotto la tensione che il ramo oscilla indietro. Allentata la tensione delle fibre di legno, il ramo sotto la ten-

sione potrebbe colpire l'operatore oppure causare la perdita del controllo sulla sega a catena.

- Al taglio dei rampolli e degli alberi giovani porre sempre tanta attenzione. Il materiale sottile può essere afferrato dalla sega a catena colpendovi oppure causare la perdita dell'equilibrio.
- Trasportare la sega a catena spenta, reggendola sul manico anteriore, con la catena da taglio rivolta dal corpo. Per il trasporto oppure conservazione della sega a catena metterla sempre nella custodia di protezione. La manipolazione accurata della sega a catena diminuisce la probabilità del contatto accidentale con la catena da taglio in movimento.
- Rispettare le istruzioni per lubrificazione, tesa della catena e cambio degli accessori. La catena tesa oppure lubrificata scorrettamente può rompersi oppure aumentare il rischio di retrocolpo.
- Mantenere i manichi asciutti e senza le tracce dell'olio e/o grasso. I manichi sporchi del grasso oppure l'olio scivolano e portano alla perdita del controllo.
- Tagliare solo la legna. Non utilizzare la sega a catena per i lavori, ai quali non è destinata – per esempio: Non utilizzare la sega a catena per tagliare la plastica, muratura oppure i materiali edili i cui non sono di legno. L'uso della sega a catena per i lavori in controversia alla destinazione può provocare le situazioni pericolose.

Motivi e prevenzione contro il retrocolpo:

Il retrocolpo può avvenire se la punta della lista di guida tocchi un oggetto, oppure se il legno si piega e la catena da taglio s'incunea nella fessura.

Il contatto con l'estremità della lista può causare in tanti casi che l'operatore s'incina accidentalmente dietro ed in conseguenza di ciò, la lista di guida viene lanciata su enl senso dell'operatore.

L'incuneamento della catena da taglio sul bordo superiore della lista di guida può lanciarla fortemente indietro nel senso dell'operatore.

Ognuno di tali eventi può portare alla perdita di controllo della sega ed alle gravi ferite. Non fidarsi esclusivamente dei dispositivi di sicurezza incorporati nella sega a catena. L'utente della sega a catena dovrebbe adottare le varie misure per lavorare senza gli incidenti ed infortuni.

Un contraccolpo è la conseguenza di un utilizzo non appropriato oppure non corretto dell'utensile. Esso può essere evitato soltanto prendendo misure adatte di sicurezza come dalla descrizione che segue.

- Tenere fermamente la sega con entrambe le mani, serrare tra i pollici e le dita il manico della sega a catena. Il vostro corpo e le armi devono assumere una posizione tale da essere capaci di affrontare le forze del colpo di ritorno. Se si provvede alle misure adeguate, l'operatore può gestire le forze relative al colpo di ritorno. Mai lasciare insorvegliata la motosega a catena.
- Evitare l'atteggiamento del corpo anomalo e non tagliare in altezza superiore alle spalle. Viene così evitato il contatto accidentale con la punta della

lista di guida e sarà migliore anche il controllo della sega a catena nelle situazioni inattendibili.

- **Per cambio utilizzare solo le liste e le catene da taglio prescritte dal costruttore.** Le liste di guida e le catene da taglio non originali possono provocare la rottura della catena oppure il retrocolpo.
- **Osservare le istruzioni del produttore relative all'affilatura e manutenzione della sega a catena.** Riduttori di profondità troppo bassi aumentano la tendenza a d un colpo di ritorno.

Rispettare le prescrizioni nazionali e le prescrizioni d'uso delle seghe a catena.

Attendersi a che durante il trasporto non possa avvenire la fuga del combustibile o l'olio.

La polvere che si produce durante il lavoro è spesso dannosa per la salute e non dovrebbe essere aspirata. Portare un'adeguata mascherina protettiva.

Verificare regolarmente la tensione della catena. Una catena tesa in modo errato può scendere dalla guida e provocare lesioni gravi o mortali. La lunghezza della catena dipende dalla temperatura.

Verifica del freno catena

Per azionare il freno catena, ruotare la mano sinistra intorno all'impugnatura anteriore. Premere la leva del freno catena/la protezione per le mani con il dorso della mano verso la guida mentre la catena si muove velocemente. Assicurarsi che entrambe le mani si trovino sempre sulle impugnature.

AVVERTENZA! Se il freno catena non ferma subito la catena o se il freno catena non rimane nella posizione di corsa senza aiuto, portare a riparare la motosega a catena prima di utilizzarla di nuovo.

⚠ Prima di ogni messa in funzione controllare tutti i raccordi a vite e ad inserimento, anche i dispositivi di protezione, riguardando la rigidità e serraggio giusto e la funzione non disturbata di tutte le parti mobili.

⚠ E' assolutamente vietato smontare, modificare e strumentalmente rimuovere i dispositivi di protezione installati sulla macchina, e montarci i dispositivi di protezione estranei.

⚠ L'apparecchio non deve essere utilizzato se danneggiato oppure con i dispositivi di sicurezza difettosi. Cambiare le parti usurate e danneggiate.

Durante il lavoro con l'apparecchio assicurare sempre l'illuminazione sufficiente, rispett. buone condizioni di visibilità.

⚠ Attenti mentre si cammina all'indietro, rischio di inciampare!

Rimuovere immediatamente dal luogo di lavoro tutti i rami/nodi tagliati per evitare lesioni.

L'interruttore on/off e l'interruttore di sicurezza non devono chiudersi.

Istruzioni di lavoro

Abbattimento di un albero

Se il taglio e l'abbattimento vengono eseguiti contemporaneamente da due o più persone, la distanza tra le persone addette all'abbattimento e quelle addette al taglio deve essere pari ad almeno il doppio dell'altezza dell'albero da abbattere. Durante l'abbattimento degli alberi è necessario assicurarsi che le altre persone non siano esposte a pericoli, che non vengano colpiti condotti e che non vengano arrecati danni materiali. Se un albero entra in contatto con un condotto è necessario avvisare immediatamente la società fornitrice del servizio. Durante gli interventi di segatura su pendii, l'utilizzatore della motosega a catena deve mantenersi nell'area a monte dell'albero da abbattere in quanto, dopo l'abbattimento, è probabile che l'albero rotoli o scivoli a valle.

Deve essere predisposto un percorso di fuga che, se necessario, deve essere sgomberato prima dell'inizio degli interventi di abbattimento. La via di fuga deve svilupparsi all'indietro in senso obliquo rispetto alla linea di caduta prevista.

Prima di procedere all'abbattimento, considerare l'inclinazione naturale dell'albero, la posizione dei rami di grandi dimensioni e la direzione del vento per poter stimare la direzione in cui cadrà l'albero.

Rimuovere sporco, sassi, corteccia malferma, chiodi, grappe e fili dall'albero e dal suo interno.

Non tentare di abbattere alberi marci o danneggiati da vento, incendi, fulmini ecc. Questa operazione è estremamente pericolosa e deve essere eseguita da potatori professionisti.

1. Taglio d'incisione

Praticare con la sega un'incisione profonda 1/3 del diametro dell'albero e ad angolo retto rispetto alla direzione di caduta. Praticare prima il taglio orizzontale inferiore. In questo modo si evita che la catena o la guida rimangano incastrate durante l'esecuzione del secondo taglio.

2. Taglio di abbattimento

Eseguire il taglio di abbattimento almeno 50 mm al di sopra del taglio d'incisione orizzontale. Eseguire il taglio di abbattimento parallelamente al taglio d'incisione orizzontale. Eseguire il taglio di abbattimento solo fino a una profondità tale da lasciare integro un pezzo di tronco (spigolo di rotazione) che possa fungere da cerniera. Lo spigolo di rotazione impedisce che l'albero ruoti e cada nella direzione sbagliata. Non tranciare lo spigolo di rotazione con la sega. Quando il taglio di abbattimento si avvicina allo spigolo di rotazione, l'albero dovrebbe iniziare a cadere. Se sussiste il pericolo che l'albero non cada nella direzione desiderata, o che oscilli all'indietro, incastrando la catena della sega, interrompere il taglio prima di aver eseguito completamente il taglio di abbattimento e utilizzare cunei di legno, plastica o alluminio per allargare il taglio e far cadere l'albero nella direzione di caduta desiderata.

Appena l'albero inizia a cadere, estrarre la motosega a catena dal taglio, spegnerne il motore, riparla e seguire il sentiero di allontanamento predisposto. Fare attenzione ai rami in caduta e non inciampare.

Rimozione delle basi delle radici

Una base delle radici è una radice di grandi dimensioni che sporge dal terreno partendo dal tronco dell'albero. Prima dell'abbattimento è necessario rimuovere le basi delle radici di grandi dimensioni. Incidere la base delle radici prima in orizzontale e quindi in verticale. Rimuovere il pezzo di radice tagliato dall'area di lavoro. Dopo aver rimosso le basi delle radici di grandi dimensioni, rispettare la procedura corretta per l'abbattimento dell'albero.

Taglio del tronco di un albero

Il taglio del tronco permette di tagliare in pezzi il tronco di un albero. È importante avere una posizione eretta stabile e distribuire il proprio peso su entrambi i piedi. Se possibile, il tronco deve giacere rialzato ed essere puntellato con rami, tronchi o cunei di legno. Seguire le seguenti istruzioni per facilitare il taglio: Se il tronco è puntellato sull'intera lunghezza, viene tagliato a partire dall'alto (taglio discendente). Se il tronco è puntellato a un'estremità, incidere un terzo del diametro a partire dal lato inferiore (taglio ascendente). Quindi completare il taglio con un taglio discendente che si congiunga al primo taglio.

Se il tronco è puntellato a entrambe le estremità, incidere un terzo del diametro a partire dal lato superiore (taglio discendente). Quindi completare il taglio con un taglio ascendente per i 2/3 inferiori che si congiunga al primo taglio.

In caso di taglio del tronco su pendii mantenersi sempre sul lato più in alto rispetto al tronco. Per mantenere il pieno controllo al momento del completamento del taglio, verso la fine del taglio diminuire la pressione di taglio senza allentare la presa ferma sulle impugnature della motosega a catena. Non permettere alla sega di entrare in contatto con il suolo.

Al termine del taglio, attendere fino all'arresto della catena prima di muovere la motosega. Spegnerne sempre il motore prima di spostarsi da un albero all'altro.

Sramatura di un albero

La sramatura è la rimozione dei rami di un albero abbattuto. Durante la sramatura lasciare i rami inferiori di grandi dimensioni affinché l'albero non entri in contatto con il suolo. Rimuovere i rami di piccole dimensioni con un taglio. I rami che non sono sotto tensione devono essere tagliati dal basso verso l'alto per evitare che la motosega a catena si incastri.

Segatura di legno teso

Il legno teso è un tronco, ramo, ceppo radicato o pollone mantenuto piegato sotto tensione da altre parti di legno e che scatta indietro una volta tagliate o rimosse le altre parti di legno. Nel caso di un albero abbattuto è molto probabile che il ceppo radicato scatti di nuovo nella sua posizione eretta quando il tronco si separa dal ceppo durante il taglio. Fare attenzione al legno teso in quanto è molto pericoloso.

Artiglio ⁽¹⁰⁾

L'artiglio integrato può essere utilizzato come punto di rotazione quando deve essere eseguito un taglio. Durante la segatura è utile mantenere stabile

l'alloggiamento della sega. Durante la segatura spingere la macchina in avanti fino a quando i denti metallici non penetrano nello spigolo del legno; quindi, quando si sposta l'impugnatura posteriore verso l'alto o il basso in direzione del taglio, è possibile ridurre lo sforzo fisico per la segatura.

Manutenzione

 Per tutti lavori sul motore spegnere il motore e sfilare il cappuccio della candela d'accensione. Aspettare che l'apparecchio si raffreddi.

Tutte le riparazioni e i lavori non descritte nel presente manuale d'uso possono essere eseguite solo da personale qualificato e autorizzato.

Utilizzare solo gli accessori e ricambi originali.

Usare solo l'olio per catena biodegradabile

Mantenere la macchina pulita, soprattutto aperture di ventilazione. Mai spruzzare l'acqua sul corpo della macchina!

Non pulire la macchina e i suoi componenti con solventi, liquidi infiammabili o tossici. Impiegare solamente un panno umido.

Tutte le parti mobili trattare con olio ecologico.

Dopo ogni utilizzo pulire con cura la catena della sega e la spada. Strofinarla con panno inumidito di olio o spruzzarla con spray per il trattamento dei metalli.

Le catene e spade smussate, piegate o danneggiate devono essere sostituite.

Solo l'apparecchio periodicamente mantenuto e curato può essere un'aiutante soddisfacente. La manutenzione e cura mancanti possono portare agli incidenti e ferite inaspettabili.

In caso di necessità consultare la lista dei ricambi sul sito www.guede.com.

Conservare l'apparecchio in un luogo asciutto.

Garanzia

Il periodo di garanzia è di 12 mesi in caso di uso industriale, di 24 mesi per i consumatori, e inizia a decorrere dalla data dell'acquisto dell'apparecchio.

La garanzia include esclusivamente gli inconvenienti dovuti dal difetto del materiale oppure dal difetto dalla produzione. Per la contestazione in garanzia occorre allegare l'originale del documento d'acquisto riportante la data di vendita.

La garanzia non include l'uso profano, es. sovraccarico dell'apparecchio, manomissione, danni dall'intervento estero oppure dagli oggetti. La garanzia non include anche l'inosservanza del Manuale d'Uso, del montaggio e l'usura normale.

Informazioni importanti per il cliente

Facciamo presente che la restituzione in garanzia o anche dopo il periodo di garanzia va sempre fatta nell'imballaggio originale. Tale misura previene, in modo efficiente, il danneggiamento inutile durante il trasporto evitando i problemi durante il disbrigo del reclamo. L'apparecchio è protetto, in modo ottimale, solo nel suo imballaggio originale, quello che garantisce il disbrigo normale.

Servizio

Avete le domande tecniche? Contestazioni? Avete bisogno dei ricambi oppure del Manuale d'Uso? Sul nostro sito <http://www.guede.com/support>, nel settore Servizio, Vi aiuteremo velocemente ed in via non burocratica. Ci dareste la mano, per favore, per poter aiutar Vi? Per poter identificare il Vostro apparecchio nel caso di contestazione abbiamo bisogno del numero di serie, cod. ord. e l'anno di produzione. Tutte queste indicazioni troverete sulla targhetta della macchina.

Tel.: +49 (0) 79 04 / 700-360

Fax: +49 (0) 79 04 / 700-51999

E-Mail: support@ts.guede.com

Programma delle ispezioni e della manutenzione

Generalità	<p>Sega intera</p> <p>Corpo in plastica catena da taglio</p> <p>Lista della sega</p> <p>Ruota dentata</p> <p>Freno della catena giunto</p>	<p>Pulire periodicamente la parte esterna</p> <p>Far controllare periodicamente dal CAT.</p> <p>Controllare le fessure e fratture</p> <p>Far affilare periodicamente.</p> <p>Pulire periodicamente</p> <p>Pulire periodicamente</p> <p>Controllo periodico della funzione</p> <p>Controllo periodico della funzione (La catena non può muoversi in marcia a vuoto).</p>
Prima di ogni messa in funzione	<p>catena da taglio</p> <p>Lista della sega</p> <p>Lubrificazione della catena</p> <p>Freno della catena</p> <p>Freno di percorso</p> <p>interruttore ON/OFF</p> <p>Tappo del serbatoio d'olio</p>	<p>Controllare la difettosità e capacità tagliente</p> <p>Controllare la tensione della catena</p> <p>Controllo funzione</p> <p>Controllo funzione</p> <p>Controllo funzione</p> <p>Controllo funzione</p> <p>Controllare la tenuta</p> <p>Far riparare i difetti dal CAT.</p>
Dopo ogni messa fuori funzione	<p>Lista della sega</p> <p>Reggia della lista</p>	<p>Pulire il foro da rabbocco d'olio</p> <p>Pulire soprattutto la canaletta guida l'olio</p>
Stoccaggio	<p>Serbatoio d'olio per le catene</p> <p>catena da taglio / Lista della sega</p> <p>Sega intera</p>	<p>Svuotare</p> <p>Smontare, pulire e lubrificare leggermente con olio</p> <p>Pulire la canaletta di guida sulla lista di sega</p> <p>Conservare la sega pulita e curata in sicurezza nel locale asciutto - fuori la portata dei bambini</p> <p>Conservata la sega elettrica per tempo più lungo, far controllarla dal CAT (i residui dell'olio possono indurirsi ed intasare la valvola della pompa d'olio)</p>

Rimozione del difetto

Guasto	Causa	Rimozione
Motore non parte	<ol style="list-style-type: none"> 1. L'interruttore da funzione mettere in posizione „OFF“ 2. Serbatoio vuoto 3. Motore „strapieno“ 4. Candela d'accensione sporca (residui dei carboncini sugli elettrodi), la distanza degli elettrodi troppo grande 5. Carburatore sporco, ugelli del carburatore sporchi 6. Cappuccio della candela difettoso, cavo d'accensione difettoso 7. Manca la scintilla d'accensione 	<ol style="list-style-type: none"> 1. Mettere l'interruttore in posizione „ON“ 2. Riempire il serbatoio 3. Abbassare l'accelerazione, avviare alcune volte, in caso di necessità estrarre la candela d'accensione, pulire e asciugare 4. Pulire la candela, controllare il valore termico della candela, cambiare event. la candela, registrare 0,6-0,8 mm 5. Far pulire e soffiare il carburatore presso il CAT 6. Far sostituire dal CAT 7. Controllare il pulsante da corto circuito, il cavo e modulo d'accensione, far sostituire eventualmente dal CAT, far registrare la distanza (0,3-0,4 mm)
Motore in marcia a vuoto va troppo veloce	<ol style="list-style-type: none"> 1. Motore freddo 	<ol style="list-style-type: none"> 1. Riscaldare gradatamente, event. chiudere un po' l'iniettoro
Motore non presta la potenza massima	<ol style="list-style-type: none"> 1. Candela d'accensione sporca (residui dei carboncini sugli elettrodi), la distanza degli elettrodi troppo grande 2. Carburatore sporco, gli ugelli del carburatore sporchi 3. Filtro d'aria sporco 4. Scarico fumi, canale da scarico fumi del cilindro 5. Non tiene l'anello da tenuta nel basamento del motore 6. Cilindri, pistoni, anelli del pistone consumati 7. Miscela scorretta del combustibile (troppo l'olio) 8. Accensione male 	<ol style="list-style-type: none"> 1. Pulire la candela, controllare il valore termico della candela, cambiare event. la candela, registrare 0,6-0,8 mm 2. Far pulire e soffiare il carburatore presso il CAT 3. Pulire 4. Far smontare e pulire lo scarico fumi dal CAT, far pulire i residui dei carboncini 5. Far sostituire dal CAT 6. Far cambiare i cilindri, pistoni ed anelli del pistone dal CAT, far rettificare i cilindri ad oltrepasso e far montare un pistone a dimensione eccessiva 7. Rabboccare secondo le istruzioni 8. Far registrare dal CAT la distanza del modulo d'accensione (0,3-0,4 mm)
Non è possibile spegnere il motore	<ol style="list-style-type: none"> 1. Candela in grigio chiaro con le tracce di bruciatura (perla di fusione) 2. Residui dei carboncini nella camera da combustione 	<ol style="list-style-type: none"> 1. Montare una candela con valore termico superiore 2. Far pulire dal CAT la testa del cilindro e canali del cilindro
La catena gira anche al minimo	<ol style="list-style-type: none"> 1. Regime di minimo troppo elevato 	<ol style="list-style-type: none"> 1. Regolare/ridurre il regime di minimo

Technische Gegevens

Motorkettingzaag	KS 400-41	KS 450-53	KS 500-55
Artikel-Nr.	94883	94894	94889
Slagvolume	41 cm ³	53 cm ³	56 cm ³
Max. vermogen Tweetaktmotor	1,5 kW (2,05 PS)	2,0 kW (2,72 PS)	2,3 kW (3,15 PS)
Onbelast toerental	3300 (±200) min ⁻¹	3300 (±200) min ⁻¹	3300 (±200) min ⁻¹
Kettingsnelheid	21 m/s	21 m/s	22 m/s
Tankinhoud	0,26 l	0,55 l	0,55 l
Mengverhouding 2-taktolie: Brandstof	1:40	1:40	1:40
Kettingolietank	0,21 l	0,26 l	0,26 l
Zaagbalk Type (Oregon Double Guard)	160SDEA041	180SDEA041	208PXBK095
Kniplengte*	16", ca. 400 mm	18", ca. 450 mm	20", ca. 500 mm
Balklengte	ca. 460 mm	ca. 505 mm	ca. 560 mm
Zaagketting Type (Xtraguard)	91P057X	91PX064X	21BPX078X
Afstand / Dikte drijfschakel	3/8" / 1,3 mm	3/8" / 1,3 mm	0,325" / 1,5 mm
Aantal drijfschakels	57	62	78
Kettingwiel:	6 T x 3/8"	7 T x 3/8"	7 T x 0,325"
Gewicht (netto) zonder ketting en kettingbalk	5,5 kg	7,5 kg	7,5 kg
Geluidsgegevens			
Geluidsdrukniveau L _{PA} ¹⁾	99 dB (A)	99 dB (A)	99 dB (A)
Gemeten geluidsdrukniveau L _{WA} ¹⁾	110 dB (A)	110 dB (A)	110 dB (A)
Gegarandeerd geluidsdrukniveau L _{WA} ²⁾	114 dB (A)	114 dB (A)	114 dB (A)
Draag oorbeschermers!			
Vibratiegegevens			
Trillingsemissiewaarde a _v ³⁾			
Handgreep aan de voorzijde	7,07 m/s ²	7,07 m/s ²	6,72 m/s ²
Achterhandgreep	6,67 m/s ²	6,67 m/s ²	6,83 m/s ²

* without claw

¹⁾ op de werkplaats, Gemeten volgens ISO 22868, Onzekerheid K=3 dB (A),

²⁾ Gemeten volgens 2000/14/EC, 2005/88/EC

³⁾ Gemeten volgens EN ISO 22867, Onzekerheid K=1,5 m/s²

WAARSCHUWING: Het trillingsniveau verandert afhankelijk van het gebruik van het elektrische gereedschap en kan in sommige gevallen boven de in deze gebruiksaanwijzing aangegeven waarde liggen.

Het trillingspeil kan voor het vergelijken van werktuigen met elkaar gebruikt worden

Hij is ook geschikt voor een voorlopige inschatting van de trillingsbelasting.

Voor een precieze beoordeling van de trillingsbelasting dienen ook de tijden in aanmerking te worden genomen dat het apparaat uitgeschakeld is of weliswaar loopt, maar niet in gebruik is. Hierdoor kan de trillingsbelasting voor de gehele werkruimte aanmerkelijk afnemen.

Stel extra veiligheidsmaatregelen vast voor de beveiliging van de gebruiker tegen het effect van trillingen, zoals bijvoorbeeld: onderhoud van gereedschap en inzetgereedschap, het warm houden van de handen en de organisatie van arbeidsprocessen.



Gebruik het apparaat pas nadat u de gebruiksaanwijzing gelezen en begrepen hebt. Maakt u zich met de bedieningselementen en het juiste gebruik van het apparaat vertrouwd. Let op alle, in de gebruiksaanwijzing aangegeven, veiligheidsinstructies. Gedraagt u zich verantwoord tegenover andere personen.

De bedienende persoon is verantwoordelijk voor ongevallen of gevaren tegenover derden.

Het apparaat mag slechts door personen gebruikt worden van 18 jaar of ouder. Uitzondering hierop is het gebruik door jeugdige personen bij een beroepsopleiding ter verkrijging van vaardigheid en indien dit onder toezicht van een opleider plaats vindt.

Indien betreffende de aansluiting en het bedienen van het apparaat twijfels ontstaan, kunt u zich tot de klantendienst wenden.

U dient zich vertrouwd te maken met uw nieuwe kettingzaag door eenvoudige sneden in een goed ondersteund stuk hout te maken. Doe dat altijd wanneer u de kettingzaag langere tijd niet hebt gebruikt.

In enkele regio's kunnen voorschriften het gebruik van deze machine beperken. Laat u door uw plaatselijke autoriteiten adviseren.

Geef kinderen of personen die niet met deze instructies vertrouwd zijn nooit toestemming om deze machine te gebruiken. De lokale wetgeving regelt de minimumleeftijd van de gebruiker.

WAARSCHUWING! Tijdens het gebruik van deze kettingzaag moeten de veiligheidsregels worden opgevolgd. Lees deze instructies voor uw eigen veiligheid en die van buitenstaanders voordat u de kettingzaag gebruikt.

U dient een professioneel georganiseerde veiligheids cursus te volgen over het gebruik, preventieve maatregelen, EHBO en onderhoud van de kettingzaag. Bewaar de instructies als naslagwerk.

WAARSCHUWING! Gebruik het apparaat niet, als u moe of ziek bent of onder de invloed van drugs, alcohol of medicijnen staat.

Beschrijving van het apparaat

- ① Kettingrem / voorste handbescherming
- ② Greep
- ③ Koordstarter
- ④ Choke
- ⑤ Veiligheidsuitschakeling
- ⑥ Gashendel
- ⑦ Aan/uit-schakelaar
- ⑧ Vuldop voor brandstof
- ⑨ Vuldop voor kettingolie

- ⑩ Klauwaanslag
- ⑪ Zaagketting
- ⑫ Zaagbalk

Voorgeschreven Gebruik Van Het Systeem

De kettingzaag mag enkel voor het zagen van hout - haaks op de nerfrichting - gebruikt worden Rekening houdend met de technische gegevens en veiligheidsinstructies.

Gebruik de kettingzaag niet voor andere dan de bovenstaande doeleinden. Deze mag niet voor professionele boomverzorgingswerkzaamheden worden gebruikt.

De kettingzaag mag niet worden gebruikt door kinderen of personen die niet de vereiste persoonlijke beschermingsmiddelen en kleding dragen.

Dit apparaat uitsluitend gebruiken voor normaal gebruik, zoals aangegeven. Bij niet naleving van de bepalingen uit de algemene geldende voorschriften, evenals van de bepalingen uit deze gebruiksaanwijzing, kan de producent voor schade niet aansprakelijk gesteld worden.

⚠ Gebruik het apparaat enkel in de open lucht en nooit in gesloten of slecht geventileerde ruimten.

Restrisico's

⚠ Gezondheidsschaden, die het resultaat zijn van hand- en armtrillingen, indien het apparaat langere tijd in gebruik is of indien niet volgens de voorschriften wordt gewerkt en onderhouden.

Vibratiedempingssystemen zijn geen gegarandeerde bescherming tegen zogenoemde „dode of witte vingers“ of het carpale tunnel syndroom. Daarom moet bij een regelmatig langdurig gebruik de toestand van vingers en handwortels nauwlettend gecontroleerd worden. Indien symptomen van de bovengenoemde ziekten optreden, onmiddellijk een arts bezoeken. Om het risico van „dode of witte vingers“ te verlagen, moet u uw vingers tijdens de werkzaamheden warm houden en regelmatig een pauze inlassen.

⚠ Gehoorbeschadigingen

Langer verblijf in de directe omgeving van het draaiende apparaat kan tot gehoorbeschadigingen leiden. Draag oorbeschermers!

⚠ Risico van vergiftiging!!

Uitlaatgassen, brandstoffen en smeerstoffen zijn giftig. Het inademen van uitlaatgassen kan dodelijk zijn!

De machine niet in een afgesloten ruimte gebruiken omdat zich daar de gevaarlijke koolmonoxidegasen kunnen ophopen.

⚠ Brandgevaar!!

Gebruik het apparaat nooit in de buurt van licht ontvlambare materialen.

Brandstof is licht ontvlambaar:

Bewaar brandstof slechts in daarvoor goedgekeurd jerrycans.

Machine uitsluitend buiten tanken en niet in de buurt van open vuur, resp. brandende sigaretten.

Motortank enkel met uitgeschakelde motor vullen. Tank vóór het starten van de machine. Bij draaiende en/of warme motor mag niet getankt of de tankdop geopend worden.

Laat het apparaat na gebruik ten minste 10 minuten lang afkoelen voordat brandstof wordt bijgevuld.

Let op dat er geen brandstof gemorst wordt, Indien brandstof overgelopen is, mag de motor niet gestart worden. Verwijder het apparaat van de vervuilde plaats en vermijd willekeurige ontsteekpogingen tot de brandstofdampen zijn verdampt.

Alle deksels weer vast op de brandstoftanks en brandstoftakken plaatsen.

Brandstoftank uitsluitend buiten leegmaken.

Brandstof mag niet in aanraking komen met de kleding. Als uw kleding met brandstof in aanraking is gekomen, moet u de kleding direct vervangen.

⚠ Explosiegevaar!

Benzine en benzinedampen zijn licht ontvlambaar, resp. explosief.

Gebruik het apparaat niet in een explosiegevaarlijke omgeving waarin zich brandbare vloeistoffen, gasen of stoffen bevinden.

Motortank enkel met uitgeschakelde motor vullen.

Bewaar geen brandstof in de omgeving van de machine.

Bewaar de machine nooit met benzine in de tank binnen een gebouw waar mogelijk benzinedampen met open vuur of vonken in aanraking kunnen komen.

⚠ Letselgevaar!

Contact met de zaagketting kan tot dodelijke snijdverwondingen leiden.

Nooit met de handen in de lopende zaagketting grijpen.

⚠ Gevaar van terugslag!

Een terugslag kan tot dodelijke snijverwondingen leiden.

⚠ Verbrandingsgevaar!

Ketting en geleiderail worden door het gebruik warm.

Handelswijze in noodgeval

Tref de noodzakelijke maatregelen om eerste hulp te verlenen, die met het letsel overeenkomt en vraag zo snel mogelijk gekwalificeerde medische hulp aan. Bescherm gewonde personen voor overig letsel en stel ze gerust. Indien u hulp vraagt, geef de volgende gegevens door

1. Plaats van het ongeval,
2. Soort van het ongeval,
3. Aantal gewonden mensen,
4. Soort verwondingen

Symbolen



WAARSCHUWING / Opgelet!



Voor verlaging van een letselrisico de gebruiksaanwijzing lezen.



Veiligheidsbril dragen!
Draag oorbeschermers!



Veiligheidshelm dragen!



Draag veiligheidshandschoenen!



Veiligheidsschoenen met bescherming tegen insnijden, geribde zolen en stalen neuzen dragen!



Beschermende kleding met een beschermende laag tegen insnijden dragen!







Let op gevaarlijke terugslag



Afstand van personen!
Let op dat er zich geen personen in de gevarenumgeving ophouden.



Brandgevaar!: Roken en open vuur verboden.

	Vóór alle werkzaamheden aan het apparaat de motor uitschakelen.
	Waarschuwing voor gevaarlijke elektrische spanning
	Waarschuwing voor brandgevaarlijke stoffen
	CE Symbool

Veiligheidsadviezen

WAARSCHUWING

Lees alle veiligheidsinstructies en aanwijzingen. Het niet opvolgen van veiligheidsinstructies en aanwijzingen kan een elektrische schok, brand en/of zware letsels veroorzaken.

Bewaar voor de toekomst alle veiligheidsinstructies en aanwijzingen.

- **Houd bij een draaiende zaag alle lichaamsdelen op afstand van de zaagketting. Controleer voor het starten van de zaag dat de zaagketting niets raakt.** Bij werkzaamheden met een kettingzaag kan een moment van onoplettendheid veroorzaken dat kleding of lichaamsdelen door de zaagketting gegrepen worden.
- **Houd de kettingzaag altijd met de rechter hand aan de achterste handgreep en de linker hand aan de voorste handgreep vast.** Het vasthouden van de kettingzaag op een andere wijze verhoogt het risico van letsels en mag niet toegepast worden.
- **Draag een veiligheidsbril en een gehoorbeschermers. Overige beschermende uitrustingen voor hoofd, handen, benen en voeten worden aanbevolen.** Een passende beschermende kleding verlaagt het letselgevaar door rondvliegend spaanmateriaal en het ongewenste aanraken van de zaagketting.
- Werk met de kettingzaag niet in een boom. Bij gebruik in een boom bestaat letselgevaar.
- **Let altijd op een stabiele stand en gebruik de kettingzaag alleen dan, als u op een veilige en stabiele ondergrond staat.** Een glibberige ondergrond of instabiele standplaatsen, zoals op een ladder, kunnen tot verlies van de balans of verlies van de controle over de kettingzaag leiden.
- **Reken bij het zagen van een onder spanning staande tak er op dat deze terug kan veren.** Als de spanningen in de houtvezels vrij komen, kan de onder spanning staande tak de bedienende persoon raken en/of de kettingzaag aan de controle ontnemen.
- **Wees voorzichtig bij het zagen van onderhout en jonge bomen.** Het dunne materiaal kan in de zaagketting blijven steken en op u slaan of u uit de

balans brengen.

- **Draag de kettingzaag aan de voorste handgreep en in uitgeschakelde toestand, de zaagketting van uw lichaam afgewend. Bij transport of opslag van de kettingzaag altijd de beschermafdekking plaatsen.** Het zorgvuldig omgaan met de kettingzaag verlaagt de waarschijnlijkheid van een ongewenste aanraking met de draaiende zaagketting.
- **Volg de aanwijzingen voor de smering op, alsmede voor de kettingspanning en het vervangen van onderdelen.** Een onjuist gespannen of gesmeerde ketting kan scheuren en/of het terugslagrisico verhogen.
- **Houd de handgrepen droog, schoon en vrij van olie en vet.** Vette, door olie vervuilde handgrepen zijn glibberig en leiden tot verlaging van de controle.
- **Uitsluitend hout zagen. De kettingzaag niet voor werkzaamheden gebruiken waarvoor deze niet bestemd is – voorbeeld: gebruik de kettingzaag niet voor het zagen van plastic, metselwerk of bouwmaterialen die niet van hout zijn.** Het gebruik van de kettingzaag voor niet reglementaire werkzaamheden kan tot gevaarlijke situaties leiden.

Oorzaken en vermindering van terugslag:

Terugslag kan optreden, indien de punt van de geleiderail een voorwerp raakt of indien het hout zich buigt en de zaagketting zich in de snede vastklemt.

Aanraking met het railpunt kan in vele gevallen tot een onverwachte, naar achteren gerichte reactie leiden waarbij de geleiderail naar boven en in de richting van de bedienende persoon wordt geslagen.

Door vastklemmen van de zaagketting aan de bovenkant van de geleiderail kan de rail al snel in de richting van de bedienende persoon terug stoten.

Elk van deze reacties kan veroorzaken dat u de controle over de zaag verliest en u mogelijk zwaar verwond raakt. Vertrouw niet uitsluitend op de in de kettingzaag ingebouwde veiligheidsinrichtingen. Als gebruiker van een kettingzaag moet u verschillende maatregelen nemen om zonder ongevallen en letselvrij te kunnen werken.

Een terugslag is het gevolg van het verkeerde gebruik of onjuiste gebruiksomstandigheden van het gereedschap. Terugslag kan worden voorkomen door geschikte voorzorgsmaatregelen, zoals hieronder beschreven.

- **De zaag met beide handen vasthouden waarbij duimen en vingers de handgrepen van de kettingzaag omsluiten. Uw lichaam en armen moeten zich in een positie bevinden waarin weerstand tegen de terugslagkrachten geboden kan worden.** Indien passende maatregelen worden genomen, kan de bedienende persoon de terugslagkrachten bedwingen. Nooit de kettingzaag loslaten.
- **Vermijd een abnormale lichaamshouding en zaag niet boven schouderhoogte.** Daardoor wordt een ongewenst aanraken met de railpunt

vermeden en een betere controle van de ketting-zaag in onverwachte situaties mogelijk.

- **Gebruik altijd de door de producent voorgeschreven reserverails en -zaagkettingen.** Onjuiste reserverails en zaagkettingen kunnen tot scheuren van de ketting en/of tot terugslag leiden.
- **Volg de aanwijzingen van de producent op voor het slijpen en onderhoud van de zaagketting.** Te lage dieptebegrenzers verhogen de neiging tot terugslag.

Volg nationale bepalingen en voorschriften op voor het gebruik van kettingszagen.

Let er bij het transport op dat geen brandstof of olie kan uitlopen.

Het gedurende het werken vrijkomende stof is doorgaans schadelijk voor de gezondheid en mag niet met het lichaam in aanraking komen. Draag derhalve een geschikt stofbeschermsmasker.

Controleer de kettingspanning regelmatig. Een verkeerd gespannen ketting kan van de geleiderail springen en ernstig of dodelijk letsel veroorzaken. De lengte van de ketting is temperatuurafhankelijk.

Controle van de kettिंगrem

Bedien de kettिंगrem door de linkerhand om de voorste handgreep te draaien. Druk de kettिंगremhendel/handbeschermer met uw handrug in de richting van de geleiderail, terwijl de ketting snel draait. Zorg dat uw beide handen zich altijd aan de handgrepen bevinden.

WAARSCHUWING! Als de kettिंगrem de ketting niet direct stopt, of als de kettिंगrem niet zonder hulp in de loopstand blijft, moet u de kettingsaag laten repareren voordat u deze opnieuw gebruikt.

⚠ Controleer vóór ieder inbedrijfstelling alle schroef- en steekverbindingen evenals beschermingsinrichtingen op vastheid en juiste plaatsing en of alle lichtdraaiend zijn.

⚠ Het is streng verboden de aan de machine aangebrachte veiligheidsinrichtingen te demonteren, het gebruiksdoel te veranderen of vreemde beschermingsinrichtingen aan te brengen.

⚠ Het apparaat mag niet gebruikt worden, als het beschadigd is of de beschermingsinrichtingen defect zijn. Vervang versleten of beschadigde onderdelen.

Zorg bij het werken met de machine voor voldoende verlichting, resp. voor goede lichtomstandigheden.

⚠ Let bij het achteruitlopen op struikelgevaar!

Verwijder de afgesneden takken onmiddellijk uit de werkomgeving om letsels te voorkomen.

De aan/uit-schakelaar en de veiligheidsschakelaar mogen niet vergrendeld worden.

Werkinstructies

Vellen van een boom

Als door twee of meerdere personen tegelijkertijd wordt gezaagd en geveld, dan moet de afstand tussen de vellende en zagende personen ten minste de dubbele hoogte van de te vellen boom zijn. Bij het vellen van bomen dient men erop te letten dat andere personen niet aan gevaren worden blootgesteld, geen elektrische leidingen worden geraakt en geen materiële schade wordt veroorzaakt. Als een boom met een elektrische leiding in aanraking komt, moet het elektriciteitsbedrijf direct daarvan op de hoogte worden gesteld. Bij zaagwerkzaamheden op een helling moet de gebruiker de kettingsaag in het terrein boven de te vellen boom houden, omdat de boom na het vellen waarschijnlijk bergaf zal rollen of glijden.

Men moet een vluchtroute plannen die, voor zover mogelijk, voorafgaand aan het vellen moet worden ontruimd. De vluchtweg moet vanaf de verwachte vallijn schuin naar achteren leiden.

Voordat u met het vellen begint, moet u rekening houden met de natuurlijke helling van de boom, de positie van grotere takken en de windrichting om te kunnen inschatten in welke richting de boom zal vallen.

Verwijder vuil, stenen, losse boomschors, spijkers, klemmen en draad van resp. uit de boom.

Probeer geen bomen te vellen die verrot zijn of door wind, brand, bliksem etc. werden beschadigd. Dit is extreem gevaarlijk en mag alleen door professionele boomverzorgers worden uitgevoerd.

1. Kerfsnede

Zaag in een rechte hoek tot de valrichting een kerf met een diepte van 1/3 van de boomdiameter. Zaag eerst de onderste horizontale kerf. Daardoor wordt het vastklemmen van de zaagketting of de geleiderail bij het maken van de tweede kerf voorkomen.

2. Zaagsnede

Maak de zaagsnede ten minste 50 mm hoger dan de horizontale kerfsnede. Maak de zaagsnede parallel aan de horizontale kerfsnede. Maak de zaagsnede slechts zo diep dat nog een stuk (vellijst) blijft staan, dat als scharnier kan fungeren. Dit scharnierstuk voorkomt dat de boom draait en in de verkeerde richting valt. Zaag dit scharnierstuk niet door. Als de zaagsnede het scharnierstuk nadert, moet de boom beginnen te vallen. Als het gevaar zou bestaan dat de boom niet in de gewenste richting valt, of terugzwenkt en de zaagketting vastklemt, moet u stoppen met het zagen voordat de zaagsnede volledig is gemaakt, en moet u houten, kunststof- of aluminiumwigen gebruiken om de snede te vergoten en de boom in de gewenste richting te laten vallen.

Trek de kettingsaag, zodra de boom begint te vallen, uit de snede, schakel de motor uit, zet de kettingsaag op de grond en volg dan de geplande terugkeerroute. Let op omlaag vallende takken en struikel niet.

Wortelaanzetten verwijderen

Een wortelaanzet is een grote wortel die boven de grond uit de stam van de boom uitsteekt. Grote wortelaanzetten moeten vóór het vellen worden verwijderd. De wortelaanzet eerst horizontaal en

dan verticaal inzagen. Het losse wortelstuk uit de werkomgeving verwijderen. De juiste procedure voor het vellen van de boom aanhouden, nadat de grote wortelaanzetten zijn verwijderd.

Een boomstam op lengte zagen

Op lengte zagen is het in stukken zagen van een boomstam. Het is belangrijk dat u stevig staat en uw gewicht gelijkmatig over beide voeten is verdeeld. Indien mogelijk, moet de stam hoger liggen en door takken, stammen of houten wiggen worden ondersteund. Volg de volgende aanwijzingen op om het zagen te vergemakkelijken: Als de stam over de gehele lengte wordt ondersteund, wordt hij vanaf de bovenkant op lengte gezaagd (bovensnede). Als de stam aan één uiteinde wordt ondersteund, zaagt u door een derde van de diameter van de onderkant (ondersnede). Maak dan de afsluitende snede als bovensnede, die op de eerste snede uitkomt.

Als de stam aan beide uiteinden wordt ondersteund, zaagt u door een derde van de diameter van de bovenkant (bovensnede). Zaag dan de afsluitende snede als ondersnede boven het onderste 2/3 uit, die op de eerste snede uitkomt.

Op bij het op lengte zagen op een helling altijd op de hoger gelegen kant staan gezien vanuit de stam. Om bij het voltooiën van de snede volledige controle te behouden, vermindert u de snijdruk tegen het einde van de snede zonder de vaste grip rondom de handgrepen van de kettingzaag te verminderen. Laat de ketting niet in aanraking komen met de grond.

Wacht na afloop van de snede totdat het kettingzaag is gestopt, voordat u de kettingzaag beweegt. Schakel altijd de motor uit voordat u van boom naar boom loopt.

Ontlasten van een boom

Ontlasten is het verwijderen van takken van een geveld boom. Laat bij het ontlasten grotere takken aan de onderkant zitten als steun, om de boom op de grond te houden. Verwijder kleinere takken in één beweging. Takken die onder spanning staan, moeten van onderen naar boven worden afgezaagd, om vastklemmen van de kettingzaag te vermijden.

Zagen van gespannen hout

Gespannen hout is een stam, tak, gewortelde stomp of scheut, die door ander hout onder spanning wordt gebogen en terugklapt wanneer het andere hout of afgezaagd of verwijderd. Bij een geveld boom is het zeer waarschijnlijk dat een gewortelde stomp weer in zijn rechte stand terugklapt als de stam bij het op lengte zagen van de stomp wordt gescheiden. Let op gespannen hout, omdat dit zeer gevaarlijk is.

Klauwaanslag ⁽¹⁰⁾

De geïntegreerde klauwaanslag kan als draaipunt worden gebruikt, als een zaagsnede moet worden uitgevoerd. Het is handig om tijdens het zagen de behuizing van de zaag stabiel te houden. Druk de machine bij het zagen naar voren totdat de metalen doorn in de houten rand dringt. Als u dan de achterste handgreep omhoog of omlaag in de richting van de snede optilt, kan de lichamelijke belasting van

het zagen worden verminderd.

Onderhoud

 **Vóór alle werkzaamheden aan het apparaat de motor uitschakelen en de bougiestekker uitnemen. Wacht tot het apparaat afgekoeld is.**

Reparaties en werkzaamheden, die niet in deze aanwijzing worden beschreven, enkel door gekwalificeerd personeel laten uitvoeren.

Gebruik alleen origineel toebehoren en originele onderdelen.

Gebruik uitsluitend biologisch afbreekbare kettin-golie.

De machine, in het bijzonder de luchtsleuven, altijd goed schoon houden. Nooit water op het apparaat-lichaam spuiten!

Reinig de machine en zijn onderdelen niet met oplos-middelen, ontvlambare of giftige vloeistoffen. Gebruik uitsluitend een vochtige doek en controleer of de stekker uit het stopcontact is genomen.

Behandel alle beweegbare onderdelen met milieuvriendelijke olie.

Reinig na elk gebruik de zaagketting en de balk zorgvuldig. Wrijf deze met een oliehoudende doek in of besproei deze met een onderhoudsspray voor metalen.

Botte, verbogen of beschadigde kettingen en balken dienen vervangen te worden.

Enkel een regelmatig onderhouden en een goed verzorgd apparaat kan een tot tevredenheid werkend hulpmiddel zijn. Onderhouden verzorgingsfouten kunnen tot onvoorzien ongevallen en letsels leiden.

Bij behoefte vindt u de reserveonderdelenlijst op het internet onder www.guede.com.

Bewaar het apparaat in een droge ruimte.

Garantie

De garantieperiode is 12 maanden bij commercieel gebruik en 24 maanden voor eindgebruikers en begint met de datum van aankoop van het apparaat.

De garantie heeft uitsluitend betrekking op onvolkomenheden die op materiaal- of productiefouten betrekking hebben. Bij een claim van een onvolkomenheid, in de zin van garantie, dient de originele aankoopfactuur met de aankoopdatum bijgesloten te worden.

Van garantie uitgesloten zijn verkeerd gebruik, zoals bijv. overbelasting van het apparaat, gebruik van geweld, beschadigingen door vreemde invloeden of door vreemde voorwerpen. De niet-naleving van gebruiks- en montageaanwijzingen en normale slijtage zijn eveneens van garanties uitgesloten.

Belangrijke informatie voor klanten

Houd er rekening mee dat een retourzending, binnen of ook buiten de garantieperiode, principieel in de originele verpakking uitgevoerd zou moeten worden. Door deze maatregel worden onnodige transportschaden en hun vaak controversiële regelgevingen effectief vermeden. Enkel in de originele doos is uw apparaat optimaal beschermd en blijft daardoor een soepele verwerking gewaarborgd.

Service

Hebt u technische vragen? Een reclamatie? Hebt u reserveonderdelen of een gebruiksaanwijzing nodig? Op onze website www.guede.com in helpen wij u snel en niet-bureaucratisch verder. Help ons om u te helpen, a.u.b. Om uw apparaat in geval van reclamatie te kunnen identificeren hebben wij het serie+nummer evenals artikelnummer en productiejaar nodig. Deze gegevens vindt u op het typeplaatje.

Tel.: +49 (0) 79 04 / 700-360

Fax: +49 (0) 79 04 / 700-51999

E-Mail: support@ts.guede.com

Inspectie- en onderhoudsschema

<p>Algemeen</p>	<p>Gehele zaag Kunststofkast Zaagketting Zaagrail Kettingwiel Kettingrem Koppeling</p>	<p>Regelmatig aan de buitenkant reinigen. Regelmatig in een vakkundige werkplaats laten controleren. Op scheuren en breuken controleren. Regelmatig laten naslijpen.. Regelmatig schoonmaken. Regelmatig schoonmaken. Regelmatige functiecontrole. Regelmatige functiecontrole. (De ketting mag tijdens de vrijloop niet bewegen).</p>
<p>Vóór iedere inbedrijfneming</p>	<p>Zaagketting Zaagrail Kettingsmering Kettingrem Uitlooprem Aan/uit-schakelaar Olietankafsluitdop</p>	<p>Op beschadigingen en scherpte controleren. Kettingspanning controleren. Functietest Functietest Functietest Functietest Op dichtheid controleren. Bij beschadigingen in een vakkundige werkplaats laten repareren.</p>
<p>Na iedere uitschakeling</p>	<p>Zaagrail Railopname</p>	<p>Ingangsboring voor olie schoonmaken. Schoonmaken, in het bijzonder de oliegeleidegleuf.</p>
<p>Opslag</p>	<p>Kettingolietank Zaagketting / Zaagrail Gehele zaag</p>	<p>Leeg maken. Demoneren, schoonmaken en licht met olie insmeren. Geleidegleuf van de zaagrail schoonmaken. Schoongemaakte en onderhouden zaag veilig in een droge ruimte - buiten het bereik van kinderen - bewaren. Na een langere opslag de elektrische zaag in een vakkundige werkplaats laten controleren (overgebleven olie kan hard worden en het ventiel van de oliepomp verstopen)</p>

Oplossen van problemen

Probleem	Oorzaak	Maatregel
De motor start niet	<ol style="list-style-type: none"> 1. Bedrijfsschakelaar op "UIT" 2. Tank is leeg 3. Motor is verzopen 4. Bougie is vervuild (koolresten op de elektroden), afstand van elektroden is te groot 5. Carburateur, -sproeiers zijn vervuild 6. Aansluiting van de bougie of bougiekabel is beschadigd 7. Geen ontstekingsvonk 	<ol style="list-style-type: none"> 1. Bedrijfsschakelaar op "AAN" instellen 2. Voltanken 3. Gas wegnemen, meerdere malen starten; indien nodig, bougie demonteren, schoonmaken en drogen. 4. Bougie schoonmaken, type van de bougie controleren, eventueel bougie vernieuwen, afstand 0,6-0,8 mm instellen 5. Carburateur in een vakkundige werkplaats laten schoonmaken en uitblazen 6. In een vakkundige werkplaats laten vervangen. 7. Kortsluitknop, kabel en ontsteking controleren, eventueel in een vakkundige werkplaats vervangen, afstand op 0,3-0,4 mm instellen.
De motor draait in vrijloop te snel	<ol style="list-style-type: none"> 1. Motor koud 	<ol style="list-style-type: none"> 1. Langzaam opwarmen, eventueel choke iets sluiten
De motor geeft niet voldoende vermogen	<ol style="list-style-type: none"> 1. Bougie is vervuild (koolresten op de elektroden), afstand van elektroden is te groot 2. Carburateur, - sproeiers zijn vervuild 3. Luchtfilter is vervuild 4. Uitlaat, uitlaatkanaal van de cilinder 5. Carterpakking lekt 6. Cilinder, zuiger/-ringen versleten 7. Onjuist brandstofmengsel (te veel olie) 8. Ontsteking niet juist 	<ol style="list-style-type: none"> 1. Bougie schoonmaken, type van de bougie controleren, eventueel bougie vernieuwen, afstand 0,6-0,8 mm instellen 2. Carburateur in een vakkundige werkplaats laten schoonmaken, uitblazen 3. Schoonmaken 4. Uitlaat in een vakkundige werkplaats laten uitbouwen en schoonmaken, koolresten laten verwijderen. 5. In een vakkundige werkplaats laten vervangen. 6. Cilinder, zuiger of -ringen in een vakkundige werkplaats laten vernieuwen, cilinder op overmaat uitslijpen en zuigerovermaat monteren. 7. Overeenkomstig handleiding tanken 8. Afstand van de ontsteking op (0,3-0,4 mm) in een vakkundige werkplaats laten instellen.
De motor stopt niet	<ol style="list-style-type: none"> 1. Bougie lichtgrijs met aanduiding tot gloeien (smeltparels) 2. Koolresten in verbrandingsruimte 	<ol style="list-style-type: none"> 1. Bougie met hogere verbrandingswaarde monteren 2. Cilinderkop, zuigerbodem en cilinderkanalen in een vakkundige werkplaats laten schoonmaken.
De ketting draait ook bij stationair draaien	<ol style="list-style-type: none"> 1. Te hoog stationair toerental 	<ol style="list-style-type: none"> 1. Stationair toerental instellen/verlagen

Technické údaje

Motorová řetězová pila	KS 400-41	KS 450-53	KS 500-55
Obj. č.	94883	94894	94889
Obsah	41 cm ³	53 cm ³	56 cm ³
Max. výkon 2-taktní motor	1,5 kW (2,05 PS)	2,0 kW (2,72 PS)	2,3 kW (3,15 PS)
Počet otáček při běhu naprázdno	3300 (±200) min ⁻¹	3300 (±200) min ⁻¹	3300 (±200) min ⁻¹
Rychlost řetězu	21 m/s	21 m/s	22 m/s
Obsah nádrže	0,26 l	0,55 l	0,55 l
Směšovací poměr olej pro 2-taktní motory:palivo	1:40	1:40	1:40
Nádrž na řetězový olej	0,21 l	0,26 l	0,26 l
lišta pily Typ (Oregon Double Guard)	160SDEA041	180SDEA041	208PXBK095
Délka řezu*	16", ca. 400 mm	18", ca. 450 mm	20", ca. 500 mm
Délka lišty	ca. 460 mm	ca. 505 mm	ca. 560 mm
pilový řetěz Typ (Xtraguard)	91P057X	91PX064X	21BPX078X
Dílek / Tloušťka vodicí patky	3/8" / 1,3 mm	3/8" / 1,3 mm	0,325" / 1,5 mm
Počet vodicích patek	57	62	78
Řetězové kolo:	6 T x 3/8"	7 T x 3/8"	7 T x 0,325"
Hmotnost (netto) bez řetězu a lišty	5,5 kg	7,5 kg	7,5 kg
Údaje o hlučnosti			
Hladina akustického tlaku L _{pA} ¹⁾	99 dB (A)	99 dB (A)	99 dB (A)
Naměřená hladina akustického výkonu L _{WA} ¹⁾	110 dB (A)	110 dB (A)	110 dB (A)
Zaručená hladina akustického výkonu L _{WA} ²⁾	114 dB (A)	114 dB (A)	114 dB (A)
Použijte chrániče sluchu!			
Údaje o vibraci			
Hodnota vibračních emisí a _h ³⁾			
Předení doplňkové madlo	7,07 m/s ²	7,07 m/s ²	6,72 m/s ²
Zadní madlo	6,67 m/s ²	6,67 m/s ²	6,83 m/s ²

* without claw

¹⁾ na pracovišti, Změřeno podle ISO 22868, Kolísavost K=3 dB (A),

²⁾ Změřeno podle 2000/14/EC, 2005/88/EC

³⁾ Změřeno podle EN ISO 22867, Kolísavost K=1,5 m/s²

VAROVÁNÍ: Skutečná hladina vibrací se může v závislosti na typu a způsobu použití lišit od hodnoty uváděné v těchto pokynech.

Hladina vibrací se může použít pro vzájemné porovnání přístrojů.

Hodí se i pro předběžné posouzení zatížení vibracemi.

Kvůli přesnému odhadu zatížení vibracemi v průběhu určité pracovní doby by se měly zohlednit rovněž časy, ve kterých je přístroj vypnutý nebo sice běží, ale ve skutečnosti není v nasazení. To může značně redukovat objem zatížení vibracemi v průběhu celé pracovní doby.

Stanovte doplňková bezpečnostní opatření pro ochranu obsluhy před účinky vibrací jako například: technická údržba nářadí a přístrojů, udržování teploty rukou, organizace pracovních procesů.



Čerpadlo použijte teprve po pozorném přečtení a porozumění návodu k obsluze. Seznamte se s ovládacími prvky a správným použitím přístroje. Dodržujte všechny v návodu uvedené bezpečnostní pokyny. Chovejte se zodpovědně vůči třetím osobám. Obsluha je odpovědná za nehody či nebezpečí vůči třetím osobám.

Na přístroji smí pracovat jen osoby, jež dosáhly 18 let. Výjimku představuje využití mladistvých, pokud se toto děje během profesního vzdělávání za účelem dosažení dovednosti pod dohledem školitele

Pokud máte o zapojení a obsluze přístroje pochybnosti, obraťte se na zákaznický servis.

Měli byste se seznámit se svou novou řetězovou pilou tím, že uděláte jednoduché řezy v bezpečně podepřeném dřevě. Dělejte to vždy i poté, co delší dobu nepoužíváte řetězovou pilu.

V některých regionech může být používání tohoto stroje omezeno předpisy. Nechte si poradit na svém místně příslušném úřadě.

Nikdy nedovolte používat tento stroj dětem nebo osobám, které nejsou seznámeny s těmito pokyny. Místní legislativa upravuje minimální věk uživatele.

VAROVÁNÍ! Při používání této řetězové pily je třeba dodržovat bezpečnostní pravidla. Pro svou vlastní bezpečnost a bezpečnost třetích osob si před použitím řetězové pily přečtěte tyto pokyny.

Měli byste absolvovat profesionálně organizovaný kurz o bezpečném používání, preventivních opatřeních, první pomoci a údržbě řetězové pily. Prosím, uschovejte si pokyny pro pozdější použití.

VAROVÁNÍ! Přístroj nepoužívejte, jste-li unavení, nemocní, pod vlivem drog, alkoholu nebo léků.

Popis zařízení

- ① Brzda řetězu / přední ochrana rukou
- ② rukojeť
- ③ bodnový startér
- ④ sytič
- ⑤ bezpečnostní spínač
- ⑥ plynová páčka
- ⑦ spínač ON/OFF
- ⑧ hrdlo pro plnění paliva
- ⑨ hrdlo pro plnění řetězového oleje
- ⑩ Ozubený doraz
- ⑪ pilový řetěz
- ⑫ lišta pily

Použití v souladu s určením

řetězová pila se smí používat jen k řezání dřeva – směrem napříč vláken. S ohledem na technické údaje a bezpečnostní pokyny.

Nepoužívejte řetězovou pilu na žádné jiné účely než ty výše uvedené. Nesmí se používat v rámci profesionální péče o stromy.

Řetězovou pilu nesmí používat děti ani osoby, které nenosí potřebné osobní ochranné prostředky a oblečení.

Toto zařízení lze používat jen pro uvedený účel. Při nedodržení ustanovení z obecně platných předpisů a ustanovení z tohoto návodu nelze výrobce činit odpovědným za škody.

⚠ Přístroj používejte pouze venku, nikdy ne v uzavřených nebo špatně větráných prostorách.

Zbytková nebezpečí

⚠ Poškození zdraví vyplývající z vibrací rukou a paží, pokud se zařízení používá delší dobu, nebo není řádně vedené a vyhodnocené.

Systémy tlumení vibrací nejsou žádnou garantovanou ochranou proti bílé nemoci prstů nebo syndromu karpálního tunelu. Proto je nutné při pravidelném dlouhodobém používání přístroje bedlivě sledovat stav prstů a zápěstí. Pokud se objeví příznaky výše uvedených nemocí, vyhledejte okamžitě lékaře. Aby se snížilo riziko „bílé nemoci prstů“, udržujte své ruce během práce teplé a dělejte pravidelné přestávky.

⚠ Poškození sluchu

Delší pobyt v bezprostřední blízkosti běžícího přístroje může způsobit poškození sluchu. Používejte chrániče sluchu!

⚠ Nebezpečí otravy!!

Výfukové plyny, pohonné hmoty a mazací prostředky jsou jedovaté. Vdechování výfukových plynů může být smrtelné!

Neprovozujte stroj v uzavřeném prostoru, kde se mohou nahromadit nebezpečné plyny oxidu uhelnatého.

⚠ Nebezpečí požáru!!

Nikdy neprovozujte přístroj v okolí lehce vznětlivých materiálů.

Palivo je vysoce hořlavé.

Palivo uschovejte jen ve vhodných nádobách.

Stroj se smí tankovat jen venku a ne v blízkosti otevřených plamenů resp. hořících cigaret.

Motor tankujte jen ve vypnutém stavu. Tankujte před spuštěním stroje. Pokud je motor v chodu nebo ještě horký, nesmí se tankovat ani otvírat víko nádrže.

Po použití nechte stroj minimálně 10 minut vychladnout, než budete doplňovat pohonnou hmotu.

Dbejte na to, aby palivo nepřetéкло. Pokud palivo přeteče, motor se nesmí spouštět. Odstraňte na přístroji znečištěné místo a zabraňte jakémukoliv pokusu o zapalování, dokud se neodpaří výpary paliva.

Upevněte zase všechny kryty a uzávěry na palivové nádrži a na palivových nádržkách.

Palivovou nádrž vyprazdňujte výhradně venku.

Motorové palivo nesmí přijít do styku s oblečením. Pokud se Vaše oblečení dostalo do kontaktu s motorovým palivem, okamžitě oblečení vyměňte.

⚠ Nebezpečí exploze!

Benzín a benzinové páry jsou lehce vznětlivé, resp. výbušné.

Nepracujte s přístrojem v prostředí s nebezpečím exploze, ve kterém se nacházejí hořlavé kapaliny, plyny nebo prachy.

Motor tankujte jen ve vypnutém stavu.

Neskladujte žánnou pohonnou hmotu v blízkosti stroje.

Nikdy neukládejte stroj s benzinem v nádrži uvnitř budovy, ve které by případně mohly přijít výpary benzínu případně do styku s otevřeným ohněm nebo jiskrami

⚠ Nebezpečí úrazu!

Kontakt s pilovým řetězem může vést ke smrtelným řezným poraněním.

Rukama nikdy nesahejte do pohybujícího se pilového řetězu.

⚠ Nebezpečí zpětného nárazu!

Zpětný náraz může vést ke smrtelným řezným poraněním.

⚠ Nebezpečí popálení!

Řetěz a vodící lišta se během provozu zahřívají.

Chování v případě nouze

Zaveďte úrazu odpovídající potřebnou první pomoc a vyzvěte co možná nejrychleji kvalifikovanou lékařskou pomoc. Chraňte zraněného před dalšími úrazy a uklidněte jej. Pokud požadujete pomoc, uveďte tyto údaje

1. Místo nehody, 2. Druh nehody, 3. Počet zraněných, 4. Druh zranění

Symbols



VAROVÁNÍ / Pozor!



Ke snížení rizika zranění si přečtěte provozní návod.



Noste ochranné brýle!
Používejte chrániče sluchu!



Noste ochrannou helmu!



Používejte ochranné rukavice!



Noste bezpečnostní obuv s ochranou proti proříznutí, drsnou podrážkou a ocelovou špičkou!



Noste ochranný oděv s ochrannou vložkou proti proříznutí!



Výstraha před nebezpečným zpětným nárazem



Odstup od osob!
Dbejte na to, aby se v nebezpečné oblasti nikdo nezdržoval.



Nebezpečí požáru!: Zákaz kouření a otevřeného ohně.



Před každou prací na přístroji vypněte motor.



Výstraha před nebezpečným elektrickým napětím



Dávejte pozor na hořlavé látky



CE symbol

Bezpečnostní pokyny



VAROVÁNÍ

Přečtěte si všechny bezpečnostní pokyny a instrukce. Chyby při dodržování níže uvedených pokynů mohou vést k úderu elektrickým proudem, požáru a/nebo vážným úrazům.

Všechny bezpečnostní pokyny a instrukce uschovejte pro budoucí použití.

- Je-li pila v chodu, všechny části těla držte v bezpečné vzdálenosti od ní. Před spuštěním pily se ujistěte, že se pilový řetěz ničeho nedotýká. Při práci s řetězovou pilou může stačit okamžik nepozornosti a pilový řetěz zachytí oděv nebo části těla.
- Řetězovou pilu držte vždy svou pravou rukou za zadní rukojeť a svou levou rukou za přední rukojeť. Držení řetězové pily opačným způsobem zvyšuje riziko úrazů a nesmí se používat.
- Noste ochranné brýle a chrániče uší. Dále se doporučuje nosit pomůcky na ochranu hlavy, rukou a nohou. Vhodný ochranný oděv minimalizuje riziko poranění odletujícími třískami a případného kontaktu s pilovým řetězem.
- S řetězovou pilou neppracujte na stromě. Pracujete-li na stromě, vzniká nebezpečí úrazu.
- Dbejte vždy na bezpečný postoj a řetězovou pilu používejte jen tehdy, když stojíte na pevném, bezpečném a rovném podkladu. Kluzký povrch nebo nestabilní podklad – např. žebřík – může vést ke ztrátě rovnováhy nebo ke ztrátě kontroly nad řetězovou pilou.
- Při řezání větve, která je pod napětím, počítejte s tím, že se větev odpruží zpět. Pokud se uvolní napětí ve vláknech dřeva, větev pod napětím může zasáhnout obsluhu a/nebo způsobit ztrátu kontroly nad řetězovou pilou.
- Při řezání podrostu a mladých stromů buďte vždy zvlášť opatrní. Tenký materiál se může v řetězové pile zachytit a uhodit Vás nebo Vás vyvést z rovnováhy.
- Řetězovou pilu noste za přední rukojeť ve vypnutém stavu, s pilovým řetězem odvráceným od Vašeho těla. Při přepravě nebo skladování řetězové pily natáhněte na pilu vždy ochranný kryt. Pečlivé zacházení s řetězovou pilou snižuje pravděpodobnost náhodného kontaktu se zapnutým pilovým řetězem.
- Dodržujte pokyny pro mazání, napnutí řetězu a výměnu příslušenství. Neodborně napnutý nebo namazaný řetěz může prasknout nebo zvýšit riziko zpětného nárazu.
- Rukojeti udržujte suché, čisté a bez oleje a tuku. Rukojeti znečištěné tukem či olejem jsou kluzké a vedou ke ztrátě kontroly.
- Řežte jen dřevo. Řetězovou pilu nepoužívejte pro práce, k nimž není určena – příklad: Řetězovou pilu nepoužívejte k řezání plastu, zdiva nebo stavebních materiálů, které nejsou ze dřeva. Použití řetězové pily pro práce, které jsou v rozporu

s určením, může vést k nebezpečným situacím.

Příčiny a prevence zpětného nárazu:

Ke zpětnému nárazu může dojít, když se špička vodící lišty dotkne předmětu nebo když se dřevo ohýbá a pilový řetěz se zaklíní v řezu.

Kontakt se špičkou lišty může v mnoha případech vést k tomu, že se obsluha nečekaně zakloní dozadu, v důsledku čehož je vodící lišta vyhozena nahoru ve směru obsluhy.

Zaklínění pilového řetězu na horní hraně vodící lišty může lištu prudce odmrstit zpět ve směru obsluhy. Každá takováto reakce může vést k tomu, že ztratíte kontrolu nad pilou a můžete se vážně zranit. Nespoléhejte se výhradně na bezpečnostní zařízení zabudovaná v řetězové pile. Jako uživatel řetězové pily byste měli přijmout různá opatření k tomu, abyste mohli pracovat bez nehod a úrazů.

Zpětný ráz je důsledek nesprávného nebo chybného použití. Lze mu zabránit vhodnými preventivními opatřeními, jak je následně popsáno.

- Držte pilu pevně oběma rukama, přičemž palci a prsty sevřete rukojeť řetězové pily. Postavte se tělem a pažemi do polohy, ve které budete moci čelit silám zpětného rázu. Pokud se provedou vhodná opatření, může obsluha ovládat síly zpětného rázu. Nikdy nepouštějte řetězovou pilu.
- Vyhnete se abnormálnímu držení těla a neřežte nad výškou ramen. Tím se zabrání náhodnému kontaktu se špičkou lišty a bude tak možná lepší kontrola řetězové pily v nečekaných situacích.
- Používejte vždy výrobce předepsané náhradní lišty a pilové řetězy. Špatné náhradní lišty a pilové řetězy mohou vést k přetření řetězu a/nebo zpětnému nárazu.
- Řiďte se pokyny výrobce pro ostření a údržbu řetězové pily. Příliš nízké omezovače hloubky zvyšují tendenci ke zpětnému rázu.

Dodržujte národní předpisy a předpisy pro použití řetězových pil.

Při přepravě dbejte na to, aby nemohlo dojít k úniku paliva nebo oleje.

Prach vznikající při práci s tímto nářadím může být zdraví škodlivý. Proto by neměl přijít do styku s tělem. Používejte při práci vhodnou ochrannou masku.

Pravidelně kontrolujte napnutí řetězu. Nesprávně napnutý řetěz může vyskočit z vodící lišty a způsobit vážná poranění nebo smrt. Délka řetězu závisí na teplotě.

Kontrola řetězové brzdy

Aktivujte řetězovou brzdou tím, že levou ruku otočíte okolo přední rukojeti. Stisknete páku řetězové brzdy/ochranu ruky pomocí hřbetu Vaší ruky směrem k vodící liště, zatímco se řetěz rychle pohybuje. Ujistěte se, že jsou obě ruce vždy na rukojetích.

VAROVÁNÍ! Jestliže řetězová brzda ihned nezastaví řetěz nebo řetězová brzda nezůstane bez pomoci v provozní poloze, dejte řetězovou pilu před dalším použitím do opravy.

⚠ Před každým uvedením do provozu zkontrolujte všechny šroubové a zásuvné spoje, a rovněž ochranná zařízení z hlediska pevnosti a správného utažení a lehkosti chodu všech pohyblivých dílů.

⚠ Je co nejpřísněji zakázáno demontovat, upravovat a účelově odizolovat ochranná zařízení nacházející se na stroji, ne na něm umísťovat cizí ochranná zařízení.

⚠ Příklad se nesmí používat, pokud je poškozený nebo jsou vadná bezpečnostní zařízení. Opotřeбенé a poškozené díly vyměňte.

Při práci s přístrojem vždy zajistěte dostatečné osvětlení, resp. dobré světelné poměry.

⚠ Pozor při chůzi pozpátku, nebezpečí zakopnutí!

Odstraňte okamžitě z pracovního prostoru uříznuté větve/suky, aby se zabránilo zranění.

Zapínač/vypínač a bezpečnostní spínač se nesmí zamýkat.

Pracovní pokyny

Kácení stromu

Jestliže stromy nařezávají a kácejí dvě a více osob současně, vzdálenost mezi osobami, které nařezávají a kácejí stromy, by měla být alespoň dvojnásobek výšky káceného stromu. Při kácení stromů je třeba dbát na to, aby jiné osoby nebyly vystaveny žádnému nebezpečí, aby nedošlo k zasažení napájecích vedení a aby nedošlo k žádné materiální škodě. Jestliže strom přijde do kontaktu s napájecím vedením, tak musí být okamžitě informován dodavatel energie. Při řezání pilou na svahu by měla obsluha řetězové pily zůstat v terénu nad stromem, který má být pokácen, protože strom se bude pravděpodobně po pokácení kutálet nebo klouzat dolů svahem.

Měla by být naplánována úniková cesta a v případě potřeby by měla být tato před začátkem kácení vyčištěna. Úniková cesta by měla vést od přímky očekávaného pádu šikmo dozadu.

Předtím, než začnete s pokácením, zohledněte přirozený sklon stromu, polohu větších větví a směr větru, abyste mohli odhadnout, kterým směrem bude strom padat.

Případně odstraňte ze stromu nečistoty, kameny, uvolněnou kůru, hřebíky, skoby a dráty.

Nepokoušejte se kácet stromy, které jsou prohnílé nebo poškozené větrem, ohněm, bleskem atd. To je mimořádně nebezpečné a mělo by to být provedeno profesionálními ošetřovateli stromů.

1. Vrubový zářez

Udělejte zářez s hloubkou 1/3 průměru stromu v pravém úhlu ke směru pádu. Nejprve proveďte spodní horizontální řez. Tím se zabrání zaseknutí pilového řetězu nebo vodící lišty při nastavení druhého řezu.

2. Hlavní řez

Hlavní řez proveďte nejméně o 50 mm výše než

je horizontální vrubový zářez. Hlavní řez proveďte paralelně k horizontálnímu vrubovému zářezu. Hlavní řez vyříznete jen tak hluboko, aby ještě zůstal stát můstek (srážecí pás), který může působit jako závěs. Můstek zabraňuje tomu, aby se strom otočil a padl nesprávným směrem. Můstek nepřefezávejte. Když se hlavní řez přiblíží k můstku, strom by měl začít padat. Pokud existuje nebezpečí, že strom nespadne v požadovaném směru nebo se zpětně nakloní a pilový řetěz se zasekne, zastavte řezání před tím, než je hlavní řez zcela proveden a použijte dřevěné, plastové nebo hliníkové klíny, abyste řez rozšířili a strom nechali padnout v požadovaném směru pádu.

Jakmile strom začne padat, vytáhněte pilu z řezu, vypněte motor, odstavte řetězovou pilu a pak opusťte prostor naplánovanou ústupovou cestou. Dávejte pozor na padající větve a nezakopněte.

Odstranění kořenových výstupků

Kořenový výstupek je velký kořen, který vyčnívá nad zemí z kmene stromu. Velké kořenové výstupky se musí před pokácením odstranit. Nejprve nařežte kořenový výstupek horizontálně a potom vertikálně. Odstraňte volný kořenový výstupek z pracovního prostoru. Po odstranění velkých kořenových výstupků dodržujte správný postup pro kácení stromu.

Řezání kmene stromu na délku

Řezání na délku je řezání kmene stromu na kusy. Je důležité, abyste měli pevné postavení a Vaše hmotnost byla rovnoměrně rozložena na obě nohy. Pokud je to možné, kmen by měl být zvednutý a podepřený větvemi, kmeny nebo dřevěnými klíny. Postupujte podle následujících pokynů, abyste si usnadnili řezání: Pokud je kmen podepřen po celé délce, je řezaný shora (horní řez). Pokud je kmen podepřen na jednom konci, řežte přes jednu třetinu průměru ze spodní strany (spodní řez). Potom proveďte konečný řez jako horní řez, který zasáhne přesně do prvního řezu.

Pokud je kmen podepřen na obou koncích, řežte přes jednu třetinu průměru z horní strany (horní řez). Potom proveďte konečný řez jako spodní řez přes spodní 2/3, který zasáhne přesně do prvního řezu.

Při řezání na délku ve svahu vždy stůjte na vyšší straně směrem od kmene. Pokud si chcete udržet úplnou kontrolu na konci řezu, snižte řezný tlak směrem ke konci řezu bez uvolnění Vašeho pevného sevření kolem rukojeti řetězové pily. Nedovolte, aby se řetěz dostal do kontaktu se zemí.

Po ukončení řezu počkejte, dokud se pilový řetěz nezastaví, pak můžete s řetězovou pilou hybat. Před přesunem od jednoho stromu ke druhému stromu vždy vypněte motor.

Odvětvění stromu

Odvětvění je odstranění větví pokáceného stromu. Při odvětvění nechte větší, dole ležící větve jako podpěry, aby strom zůstal nad zemí. Odstraňte menší větve jedním řezem. Větve, které jsou pod napětím, by měly být řezané zdola nahoru, aby se zabránilo zaseknutí řetězové pily.

Řezání napjatého dřeva

Napjaté dřevo je kmen, větev, zakořeněný pařez nebo výhonek, který je ohnutý pod napětím jiným dřevem a rychle se vrátí zpět, když se jiné dřevo řeže nebo odstraňuje. Při kácení stromu je velmi pravděpodobné, že zakořeněný pařez se rychle vrátí zpět do své vzpřímené polohy, když se kmen oddělí při zkracování délky od pařezu. Dávejte pozor na napjaté dřevo, protože je velmi nebezpečné.

Ozubený doraz

Integrovaný ozubený doraz může být použit jako bod otáčení, když se má provést řez. Je užitečné, abyste při řezání stabilně drželi těleso pily. Při řezání tlačte stroj dopředu, dokud kovové čepy neproniknou do hrany dřeva. Když pak zvednete zadní rukojeť směrem nahoru nebo dolů ve směru řezu, může se snížit fyzické zatížení řezání.

Údržba

 Před všemi pracemi na motoru vypněte motor a vytáhněte nástrčku zapalovací svíčky. Počkejte, až se přístroj ochladí.

Opravy a práce, nepopsané v tomto návodu, smí provést jen kvalifikovaný autorizovaný personál.

Používejte jen originální příslušenství a originální náhradní díly.

Používejte jen biologicky odbouratelný olej na řetězy

Udržujte stroj, zejména větrací otvory, vždy v čistém stavu. Těleso stroj nikdy neostříkujte vodou!

Pro čištění kompresoru a jeho součástí nepoužívejte ředidla, hořlavé nebo toxické kapaliny.

Všetky pohyblivé díly ošetřete ekologickým olejem.

Po každém použití pečlivě očistěte řetěz pily a šavli. Otřete je hadrem navlhčeným v oleji, nebo ji postříkejte spreje na ošetřování kovů.

Tupé, ohnuté nebo poškozené řetězy a šavle se musí vyměnit.

Jen pravidelně udržovaný a ošetřovaný přístroj může být uspokojivou pomůckou. Nedostatečná údržba a péče může vést k nepředvídaným nehodám a úrazům.

V případě potřeby najdete seznam náhradních dílů na internetové stránce www.guede.com.

Přístroj skladujte na suchém místě.

Záruka

Záruční doba činí 12 měsíců při průmyslovém použití, 24 měsíců pro spotřebitele a začíná dnem nákupu přístroje.

Záruka se vztahuje výhradně na nedostatky způsobené vadou materiálu nebo výrobní vadou. Při reklamaci v záruční době je třeba přiložit originální doklad o koupi s datem prodeje.

Do záruky nespadá neodborné použití jako např. přetížení přístroje, použití násilí, poškození cizím

zásahem nebo cizími předměty. Nedodržení návodu k použití a montáži a normální opotřebení rovněž nespadá do záruky.

Důležité informace pro zákazníka

Upozorňujeme, že vrácení během záruční doby nebo i po záruční době je třeba zásadně provést v originálním obalu. Tímto opatřením se účinně zabráni zbytečnému poškození při dopravě a jeho často spornému vyřízení. Přístroj je optimálně chráněn jen v originálním obalu, a tím je zajištěno plynulé zpracování.

Servis

Máte technické otázky? Reklamaci? Potřebujete náhradní díly nebo návod k obsluze? Na naší domovské stránce www.guede.com Vám v oddílu Servis pomůžeme rychle a nebyrokraticky. Prosím pomozte nám pomoci Vám. Aby bylo možné Váš přístroj v případě reklamace identifikovat, potřebujeme sériové číslo, objednávací číslo a rok výroby. Všechny tyto údaje najdete na typovém štítku.

Tel.: +49 (0) 79 04 / 700-360

Fax: +49 (0) 79 04 / 700-51999

E-Mail: support@ts.guede.com

Plán prohlídek a údržby

Všeobecně	<p>Celá pila</p> <p>Plastové těleso pilový řetěz Lišta pily Řetězové kolo Brzda řetězu spojka</p>	<p>Pravidelně čistěte vnější část.</p> <p>Nechte pravidelně zkontrolovat v autorizované dílně.</p> <p>Zkontrolujte praskliny a trhliny.</p> <p>Nechte pravidelně naostřit..</p> <p>Pravidelně čistěte.</p> <p>Pravidelně čistěte.</p> <p>Pravidelná kontrola funkce.</p> <p>Pravidelná kontrola funkce. (Řetěz se nemůže na volnoběh pohybovat).</p>
Před každým uvedením do provozu	<p>pilový řetěz Lišta pily Mazání řetězu Brzda řetězu Doběhová brzda spínač ON/OFF Uzávěr olejové nádrže</p>	<p>Zkontrolujte poškození a ostrost.</p> <p>Zkontrolujte napnutí řetězu.</p> <p>Kontrola funkce.</p> <p>Kontrola funkce.</p> <p>Kontrola funkce.</p> <p>Kontrola funkce.</p> <p>Zkontrolujte těsnost.</p> <p>Při poškození nechte opravit v autorizované dílně.</p>
Po každém vyřazení z provozu	<p>Lišta pily Úchyt lišty</p>	<p>Vyčistěte otvor pro nalévání oleje.</p> <p>Vyčistěte, především vodicí olejovou drážku.</p>
Skladování	<p>Nádrž na řetězový olej pilový řetěz / Lišta pily Celá pila</p>	<p>Vypustěte.</p> <p>Odmontujte, vyčistěte a lehce namažte olejem. Vyčistěte vodicí drážku lišty pily.</p> <p>Vyčištěnou a ošetřenou pilu uložte bezpečně v suché místnosti - mimo dosah dětí.</p> <p>Po dlouhodobějším skladování nechte elektrickou pilu zkontrolovat v autorizované dílně (zbylý olej může zpřeskyřčnatět a ucpat ventil olejového čerpadla)</p>

Odstranění poruchy

Porucha	Příčina	Odstranění
Motor nespouští	<ol style="list-style-type: none"> 1. Provozní spínač dejte do polohy „OFF“ 2. Prázdňá nádrž 3. „Uchlazený“ motor 4. Znečištěná zapalovací svíčka, (zbytky uhlíků na elektrodách), příliš velká vzdálenost elektrod 5. Znečištěný karburátor, znečištěné trysky karburátoru 6. Vadná nástrčka svíčky, vadný zapalovací kabel 7. Chybí zapalovací jiskra 	<ol style="list-style-type: none"> 1. Provozní spínač dejte do polohy „ON“ 2. Natankujte plnou nádrž 3. Uberte plyn, několikrát nastartujte, v případě nutnosti zapalovací svíčku vymontujte, vyčistěte a osušte 4. Svíčku vyčistěte, zkontrolujte tepelnou hodnotu svíčky, svíčku příp. vyměňte, nastavte 0,6-0,8 mm 5. Karburátor nechte vyčistit, vyfoukat v autorizované dílně 6. Nechte vyměnit v autorizované dílně. 7. Zkontrolujte zkratovací knoflík, kabel a zapalovací modul, příp. nechte vyměnit v autorizované dílně, nechte nastavit spárový rozměr (0,3-0,4 mm).
Motor běží na volnoběh příliš rychle	<ol style="list-style-type: none"> 1. Studený motor 	<ol style="list-style-type: none"> 1. Pomalu zahřívejte, příp. trochu přivřete sytič.
Motor nepodává maximální výkon	<ol style="list-style-type: none"> 1. Znečištěná zapalovací svíčka, (zbytky uhlíků na elektrodách), příliš velká vzdálenost elektrod 2. Znečištěný karburátor, znečištěné trysky karburátoru 3. Znečištěný vzduchový filtr 4. Výfuk, výfukový kanál válce 5. Netěsný těsnicí kroužek v klikové skříně 6. Opatřené válce, písty, pístní kroužky 7. Špatná směs paliva (příliš mnoho oleje) 8. Špatné zapalování 	<ol style="list-style-type: none"> 1. Svíčku vyčistěte, zkontrolujte tepelnou hodnotu svíčky, svíčku příp. vyměňte, nastavte 0,6-0,8 mm 2. Karburátor nechte vyčistit, vyfoukat v autorizované dílně 3. Vyčistěte 4. Výfuk nechte demontovat a vyčistit v autorizované dílně, nechte odstranit zbytky uhlíků. 5. Nechte vyměnit v autorizované dílně. 6. Válce, písty a pístní kroužky nechte vyměnit v autorizované dílně, válce nechte zabrousit s přesahem a nechte namontovat píst nadměrné velikosti. 7. Natankujte podle návodu 8. Spárový rozměr zapalovacího modulu (0,3-0,4 mm) nechte nastavit v autorizované dílně.
Motor nelze vypnout	<ol style="list-style-type: none"> 1. Světlešedá svíčka se stopami spálení (tavné perly) 2. Zbytky uhlíků ve spalovacím prostoru 	<ol style="list-style-type: none"> 1. Namontujte svíčku s vyšší tepelnou hodnotou. 2. Hlavu válce, dno pístu a kanály válce nechte vyčistit v autorizované dílně.
Řetěz běží i přes volnoběh	<ol style="list-style-type: none"> 1. Příliš vysoké otáčky volnoběhu 	<ol style="list-style-type: none"> 1. Nastavit/snížit otáčky volnoběhu

Technické Údaje

Motorová reťazová píla	KS 400-41	KS 450-53	KS 500-55
Obj. č.	94883	94894	94889
Obsah	41 cm ³	53 cm ³	56 cm ³
Max. výkon 2-taktný motor	1,5 kW (2,05 PS)	2,0 kW (2,72 PS)	2,3 kW (3,15 PS)
Otáčky naprázdno	3300 (±200) min ⁻¹	3300 (±200) min ⁻¹	3300 (±200) min ⁻¹
Rýchlosť reťaze	21 m/s	21 m/s	22 m/s
Obsah nádrže	0,26 l	0,55 l	0,55 l
Zmiešavací pomer olej pre 2-taktné motory:palivo	1:40	1:40	1:40
Nádrž na reťazový olej	0,21 l	0,26 l	0,26 l
lišta píly Typ (Oregon Double Guard)	160SDEA041	180SDEA041	208PXBK095
Dĺžka rezu*	16", ca. 400 mm	18", ca. 450 mm	20", ca. 500 mm
Dĺžka lišty	ca. 460 mm	ca. 505 mm	ca. 560 mm
pílová reťaz Typ (Xtraguard)	91P057X	91PX064X	21BPX078X
Rozstup reťaze / Hrúbka vodiacej pätky	3/8" / 1,3 mm	3/8" / 1,3 mm	0,325" / 1,5 mm
Počet vodiacich pätiiek	57	62	78
Reťazové koleso:	6 T x 3/8"	7T x 3/8"	7 T x 0,325"
Hmotnosť (netto) bez reťaze a lišty	5,5 kg	7,5 kg	7,5 kg
Údaje o hlučnosti			
Hladina akustického tlaku L _{pa} ¹⁾	99 dB (A)	99 dB (A)	99 dB (A)
Nameraná hladina akustického výkonu L _{wa} ¹⁾	110 dB (A)	110 dB (A)	110 dB (A)
Garantovaná hladina akustického výkonu L _{wa} ²⁾	114 dB (A)	114 dB (A)	114 dB (A)
Používajte ochranu sluchu!			
Údaje o vibrácii			
Hodnota vibračných emisií a _n ³⁾ predná prídavná rukoväť	7,07 m/s ²	7,07 m/s ²	6,72 m/s ²
zadná rukoväť	6,67 m/s ²	6,67 m/s ²	6,83 m/s ²

* without claw

¹⁾ na pracovisku, Merané podľa ISO 22868, Kolísavosť K=3 dB (A),

²⁾ Merané podľa 2000/14/EC, 2005/88/EC

³⁾ Merané podľa EN ISO 22867, Kolísavosť K=1,5 m/s²

POZOR: Hladina vibrácií sa zmení zodpovedajúc nasadeniu elektrického nástroja a môže v mnohých prípadoch ležať nad hodnotou uvádzanou v týchto pokynoch.

Hladina vibrácií sa môže použiť na vzájomné porovnanie prístrojov.

Hodí sa aj na predbežné posúdenie kmitavého namáhania.

Kvôli presnému odhadu zaťaženia od vibrácií počas určitej pracovnej doby by sa mali zohľadniť tiež tie časy, v ktorých je prístroj vypnutý alebo síce beží, ale v skutočnosti nie je v nasadení. Toto môže značne redukovať objem zaťaženia od vibrácií v priebehu celej pracovnej doby.

Stanovte dodatočné bezpečnostné opatrenia pre ochranu obsluhy pred účinkami vibrácií, ako napríklad: údržba náradia a vložených nástrojov, udržiavanie teploty rúk, organizácia pracovných postupov.



Čerpadlo použite až po pozornom prečítaní a porozumení návodu k obsluhu. Oboznámte sa s ovládacími prvkami a správnym použitím prístroja. Dodržujte všetky v návode uvedené bezpečnostné pokyny. Správajte sa zodpovedne voči tretím osobám. Obsluha je zodpovedná za nehody či nebezpečenstvo voči tretím osobám.

Na prístroji smú pracovať len osoby, ktoré dosiahli 18 rokov. Výnimku predstavuje využitie mladistvých, ak sa toto deje počas profesijného vzdelávania s cieľom dosiahnutia zručností pod dohľadom školiteľa.

Ak máte o zapojení a obsluhu prístroja pochybnosti, obráťte sa na zákaznícky servis.

Mali by ste sa oboznámiť so svojou novou reťazovou pilou tým, že urobíte jednoduché rezy v bezpečne podopretom dreve. Robte to vždy aj potom, keď dlhšiu dobu nepoužívate reťazovú pilu.

V niektorých regiónoch môžu predpisy obmedzovať používanie tohto stroja. Nechajte si poradiť na svojom miestne príslušnom úrade.

Nikdy nedovoľte používať tento stroj deťom alebo osobám, ktoré nie sú oboznámené s týmito pokynmi. Miestna legislatíva upravuje minimálny vek používateľa.

POZOR! Pri používaní tejto reťazovej pily je potrebné dodržiavať bezpečnostné pravidlá. Pre svoju vlastnú bezpečnosť a bezpečnosť tretích osôb si pred použitím reťazovej pily prečítajte tieto pokyny.

Mali by ste absolvovať profesionálne organizovaný kurz bezpečnosti o používaní, preventívnych opatreniach, prvej pomoci a údržbe reťazovej pily. Prosím, uschovajte si pokyny pre neskoršie použitie.

POZOR! Prístroj nepoužívajte, ak ste unavení, chorí, pod vplyvom drog, alkoholu alebo liekov.

Opis zariadenia

- ① Brzda reťaze / predná ochrana ruky
- ② rukoväť
- ③ bovdenový štartér
- ④ sýtič
- ⑤ bezpečnostný spínač
- ⑥ plynová páčka
- ⑦ spínač ON/OFF
- ⑧ hrdlo pre plnenie paliva
- ⑨ hrdlo pre plnenie reťazového oleja
- ⑩ Ozubený doraz
- ⑪ pílová reťaz
- ⑫ lišta pily

Použitie v súlade s určením

Reťazová píla sa smie používať len na rezanie dreva – smerom naprieč vlákien. S ohľadom na technické údaje a bezpečnostné pokyny.

Nepoužívajte reťazovú pilu na žiadne iné účely ako tie vyššie uvedené. Nesmie sa používať v rámci profesionálnej starostlivosti o stromy.

Reťazovú pilu nesmú používať deti ani osoby, ktoré nenosia potrebné osobné ochranné prostriedky a oblečenie.

Tento prístroj sa smie používať len v súlade s uvedenými predpismi. Pri nedodržaní ustanovení zo všeobecne platných predpisov a ustanovení z tohto návodu nie je možné výrobcu považovať zodpovedným za škody.

⚠ Prístroj používajte iba vonku, nikdy nie v uzatvorených alebo zle vetraných priestoroch.

Zvyškové nebezpečenstvá

⚠ Poškodenia zdravia vyplývajúce z vibrácií rúk a paží, ak sa zariadenie používa dlhší čas, alebo nie je riadne vedené a vyhodnoten.

Systémy tlmenia vibrácií nie sú garantovanou ochranou proti bielej chorobe prstov alebo syndrómu karpálneho tunela. Preto je nutné pri pravidelnom dlhodobom používaní prístroja dôkladne sledovať stav prstov a zápästia. Ak sa objavia príznaky vyššie uvedených chorôb, vyhľadajte okamžite lekára. Aby sa znížilo riziko „bielej choroby prstov“, udržujte svoje ruky počas práce teplé a robte pravidelné prestávky.

⚠ Poškodenie sluchu

Dlhší pobyt v bezprostrednej blízkosti bežiaceho prístroja môže spôsobiť poškodenie sluchu. Používajte ochranu sluchu!

⚠ Nebezpečenstvo otravy!!

Výfukové plyny, pohonné hmoty a mazacie prostriedky sú jedovaté. Vdychovanie výfukových plynov môže byť smrteľné!

Neprevádzkujte stroj v uzatvorenom priestore, kde sa môžu nahromadiť nebezpečné plyny oxidu uhoľnatého.

⚠ Nebezpečenstvo požiaru!!

Nikdy neprevádzkujte prístroj v okolí ľahko zápalných materiálov.

Palivo je vysoko horľavé.

Palivo uschovajte len vo vhodných nádobách.

Stroj sa smie tankovať len vonku a nie v blízkosti otvorených plameňov, resp. horiacich cigariet.

Motor tankujte len vo vypnutom stave. Tankujte pred spustením stroja. Ak je motor v chode alebo ešte horúci, nesmie sa tankovať ani otvárať veko nádrže.

Po použití nechajte stroj minimálne 10 minút vychladnúť, kým budete doplňovať pohonnú hmotu.

Dbajte na to, aby palivo nepretieklo. Ak palivo pretečie, motor sa nesmie spúšťať. Odstráňte na prístroji znečistené miesto a zabráňte akémukoľvek pokusu o zapálenie, kým sa neodparia výpary paliva.

Upevnite zase všetky kryty a uzávery na palivovej nádrži a na palivových nádržkách.

Palivovú nádrž vyprázdňujte výhradne vonku.

Motorové palivo nesmie prísť do styku s oblečením. Ak sa Vaše oblečenie dostalo do kontaktu s motorovým palivom, okamžite oblečenie vymeňte.

⚠ Nebezpečenstvo explózie!

Benzín a benzínový výpar sú ľahko zápalné, resp. výbušné.

Nepracujte s prístrojom v prostredí s nebezpečenstvom explózie, v ktorom sa nachádzajú horľavé kvapaliny, plyny alebo prachy.

Motor tankujte len vo vypnutom stave.

Neskladujte žiadnu pohonnú hmotu v blízkosti stroja.

Nikdy neukladajte stroj v benzíne v nádrži vnútri budovy, v ktorej by prípadne mohli prísť výpary benzínu do styku s otvoreným ohňom alebo iskrami.

⚠ Nebezpečenstvo úrazu!

Kontakt s pilovou reťazou môže viesť k smrteľným rezným poraneniam.

Rukami nikdy nesiachajte do pohybujúcej sa pilovej reťaze.

⚠ Nebezpečenstvo spätného nárazu!

Spätný náraz môže viesť k smrteľným rezným poraneniam.

⚠ Nebezpečenstvo popálenia!

Reťaz a vodiaca lišta sa počas prevádzky zahrievajú.

Správanie v prípade núdze

Poskytnite úrazu zodpovedajúcu potrebnú prvú pomoc a privolajte čo možno najrýchlejšie kvalifikovanú lekársku pomoc. Chráňte zraneného pred ďalšími úrazmi a upokojte ho. Ak požadujete pomoc, uveďte tieto údaje

1. Miesto nehody, 2. Druh nehody, 3. Počet zranených,
4. Druh zranenia

Symbols

POZOR / Pozor!



Na zníženie rizika zranenia si prečítajte prevádzkový návod.



Noste ochranné okuliare!
Používajte ochranu sluchu!



Noste ochrannú prilbu!



Používajte ochranné rukavice!



Noste bezpečnostnú obuv s ochranou proti prerezaniu, drsnou podrážkou a ocelovou špičkou!



Používajte ochranný odev s ochrannou vložkou proti prerezaniu!



Výstraha pred nebezpečným spätným nárazom



Odstup od osôb!
Dbajte na to, aby sa v nebezpečnej oblasti nikto nezdržoval.



Nebezpečenstvo požiaru! Zákaz fajčenia a otvoreného ohňa.



Pred každou prácou na prístroji vypnite motor.



Výstraha pred nebezpečným elektrickým napätím



Dávajte pozor na horľavé látky



CE symbol

Bezpečnostné pokyny



POZOR

Prečítajte si všetky bezpečnostné pokyny a inštrukcie. Chyby pri dodržiavaní nižšie uvedených pokynov môžu viesť k zásahu elektrickým prúdom, požiaru a/alebo vážnym úrazom.

Všetky bezpečnostné pokyny a inštrukcie uschovejte na budúce použitie.

- Ak je píla v chode, všetky časti tela držte v bezpečnej vzdialenosti od nej. Pred spustením píly sa uistite, že sa pílová reťaz ničoho nedotýka. Pri práci s reťazovou pílou môže stačiť okamih nepozornosti a pílová reťaz zachytí odev alebo časti tela.
- Reťazovú pílu držte vždy svojou pravou rukou za zadnú rukoväť a svojou ľavou rukou za prednú rukoväť. Držanie reťazovej píly opačným spôsobom zvyšuje riziko úrazov a nesmie sa používať.
- Noste ochranné okuliare a chrániče uší. Ďalej sa odporúča nosiť pomôcky na ochranu hlavy, rúk a nôh. Vhodný ochranný odev minimalizuje riziko poranenia odletujúcimi trieskami a prípadného kontaktu s pílovou reťazou.
- S reťazovou pílou nepracujte na strome. Ak pracujete na strome, vzniká nebezpečenstvo úrazu.
- Dbajte vždy na bezpečný postoj a reťazovú pílu používajte len vtedy, keď stojíte na pevnom, bezpečnom a rovnom podklade. Klzky povrch alebo nestabilný podklad – napr. rebřík – môže viesť k strate rovnováhy alebo k strate kontroly nad reťazovou pílou.
- Pri rezaní vetvy, ktorá je pod napätím, počítajte s tým, že sa vetva odpruží späť. Ak sa uvoľní napätie vo vláknach dreva, vetva pod napätím môže zasiahnuť obsluhu a/alebo spôsobiť stratu kontroly nad reťazovou pílou.
- Pri rezaní podrastu a mladých stromov buďte vždy zvlášť opatrní. Tenký materiál sa môže v reťazovej píle zachytiť a udrieť vás alebo vás vyvieť z rovnováhy.
- Reťazovú pílu noste za prednú rukoväť vo vypnutom stave, s pílovou reťazou odvrátenou od vášho tela. Pri preprave alebo skladovaní reťazovej píly natiahnite na pílu vždy ochranný kryt. Pozorné zaobchádzanie s reťazovou pílou znižuje pravdepodobnosť náhodného kontaktu s bežiacou pílovou reťazou.
- Dodržujte pokyny pre mazanie, napnutie reťaze a výmenu príslušenstva. Neodborne napnutá alebo namazaná reťaz môže prasknúť alebo zvýšiť riziko spätného nárazu.
- Rukováti udržiujte suché, čisté a bez oleja a tuku. Rukováti znečistené tukom či olejom sú klzké a vedú k strate kontroly.
- Režte len drevo. Reťazovú pílu nepoužívajte na práce, na ktoré nie je určená – príklad: Reťazovú pílu nepoužívajte na rezanie plastu, muriva alebo stavebných materiálov, ktoré nie sú z dreva. Použitie reťazovej píly na práce, ktoré sú v rozpore

s určením, môže viesť k nebezpečným situáciám.

Príчины a prevencia spätného nárazu:

K spätnému nárazu môže dôjsť, keď sa špička vodiacej lišty dotkne predmetu alebo keď sa drevo ohýba a pílová reťaz sa zakliní v reze.

Kontakt so špičkou lišty môže v mnohých prípadoch viesť k tomu, že sa obsluha nečakane zakloní dozadu, v dôsledku čoho sa vodiaca lišta vyhodí hore v smere obsluhy.

Zaklinenie pílovej reťaze na hornej hrane vodiacej lišty môže lištu prudko odmrštiť späť v smere obsluhy. Každá takáto reakcia môže viesť k tomu, že stratíte kontrolu nad pílou a môžete sa vážne zraniť. Nespoliehajte sa výhradne na bezpečnostné zariadenia zabudované v reťazovej píle. Ako používateľ reťazovej píly by ste mali prijať rôzne opatrenia na to, aby ste mohli pracovať bez nehôd a úrazov.

Spätný ráz je následkom nesprávneho a chybného používania ručného náradia. Vhodnými preventívnymi opatreniami, ktoré popisujeme v nasledujúcom texte, mu možno zabrániť.

- **Držte pílu pevne oboma rukami, pričom palmami a prstami zovrite rukoväť reťazovej píly. Postavte sa telom a pažami do polohy, v ktorej budete môcť čeliť silám spätného rázu.** Ak sa vykonajú vhodné opatrenia, môže obsluha ovládať sily spätného rázu. Nikdy nepúšťajte reťazovú pílu.
- **Vyhňte sa abnormálnemu držaniu tela a nerežte nad výšku ramien.** Tým sa zabráni náhodnému kontaktu so špičkou lišty a bude tak možná lepšia kontrola reťazovej píly v nečakaných situáciách.
- **Používajte vždy výrobcom predpísané náhradné lišty a pílové reťaze.** Zlé náhradné lišty a pílové reťaze môžu viesť k prerhnutiu reťaze a/alebo spätnému nárazu.
- **Riadte sa pokynmi výrobcu na ostrenie a údržbu reťazovej píly.** Príliš nízke obmedzovače hĺbky zvyšujú tendenciu k spätnému rázu.

Dodržiujte národné predpisy a predpisy pre použitie reťazových píľ.

Pri preprave dbajte na to, aby nemohlo dôjsť k úniku paliva alebo oleja.

Prach vznikajúci pri práci môže byť škodlivý zdraviu. Pri práci nosiť vhodnú ochrannú masku, aby sa nedostal do ľudského organizmu.

Pravidelne kontrolujte napnutie reťaze. Nesprávne napnutá reťaz môže vyskočiť z vodiacej lišty a spôsobiť vážne zranenia alebo smrť. Dĺžka reťaze závisí od teploty.

Kontrola reťazovej brzdy

Aktivujte reťazovú brzdzu tým, že ľavú ruku otočíte okolo prednej rukoväte. Stlačte páku reťazovej brzdy/ ochranu ruky pomocou chrbta Vašej ruky smerom k vodiacej lište, zatiaľ čo reťaz sa rýchlo pohybuje. Uistite sa, že obe ruky sú vždy na rukovätiach.

POZOR! Ak reťazová brzda ihneď nezastaví reťaz alebo ak reťazová brzda nezostane v chode bez pomoci, dajte reťazovú pílu pred ďalším použitím

do opravy.

⚠ Pred každým uvedením do prevádzky skontrolujte všetky skrutkovky a zásuvné spoje, a tiež ochranné zariadenia z hľadiska pevnosti a správneho utiahnutia a ľahkosti chodu všetkých pohyblivých dielov.

⚠ Je čo najprísnejšie zakázané demontovať, upravovať a účelovo odčudzovať ochranné zariadenia nachádzajúce sa na stroji alebo na ňom umiestňovať cudzie ochranné zariadenia.

⚠ Prístroj sa nesmie používať, ak je poškodený alebo sú chybné bezpečnostné zariadenia. Opotrebené a poškodené diely vymeňte.

Pri práci s prístrojom vždy zaistíte dostatočné osvetlenie, resp. dobré svetelné pomery.

⚠ Pozor pri chôdzi pospiatky, nebezpečenstvo zaskopnutia!

Odstráňte okamžite z pracovného priestoru odrezané vetvy, aby sa zabránilo zraneniu.

Zapínač/vypínač a bezpečnostný spínač sa nesmú aretovať.

Pracovné pokyny**Stínanie stromu**

Ak stromy narezávajú a stínajú dve a viac osôb súčasne, vzdialenosť medzi osobami, ktoré narezávajú a stínajú stromy, by mala byť aspoň dvojnásobok výšky stínaného stromu. Pri stínaní stromov je potrebné dbať na to, aby iné osoby neboli vystavené žiadnemu nebezpečenstvu, aby nedošlo k zasiahnutiu napájajúcich vedení a aby nedošlo k žiadnej materiálnej škode. Ak strom príde do kontaktu s napájacím vedením, tak musí byť okamžite informovaný dodávateľ energie. Pri prácach plnenia na svahu by mala obsluha reťazovej pily zostať v teréne nad stromom, ktorý má byť stínaný, pretože strom sa bude pravdepodobne po zotnutí kotúľať alebo kĺzať dole svahom.

Mala by byť naplánovaná úniková cesta a v prípade potreby vyčistená pred začiatkom stínania. Úniková cesta by mala viesť od priamky očakávaného pádu šikmo dozadu.

Predtým, než začnete so stínaním, zohľadnite prirodzený sklon stromu, polohu väčších konárov a smer vetra, aby ste mohli odhadnúť, ktorým smerom bude strom padať.

Prípadne odstráňte zo stromu nečistoty, kamene, uvoľnenú kôru, klince, skoby a drôty.

Nepokúšajte sa stínať stromy, ktoré sú prehnuté alebo poškodené vetrom, ohňom, bleskom, atď. Toto je mimoriadne nebezpečné a malo by to byť vykonané profesionálnymi ošetrovateľmi stromov.

1. Vrubový zárez

Urobte zárez s hĺbkou 1/3 priemeru stromu v pravom uhle k smeru pádu. Najskôr vykonajte spodný horizontálny rez. Tým sa zabráni zaseknutiu pílovej reťazce alebo vodiacej lišty pri nastavení druhého rezu.

2. Hlavný rez

Hlavný rez urobte najmenej o 50 mm vyššie, než je horizontálny vrubový zárez. Hlavný rez urobte paralelne k horizontálnemu vrubovému zárezu. Hlavný rez vyrežte len tak hlboko, aby ešte zostal stáť mostík (zrážkový pás), ktorý môže pôsobiť ako záves. Mostík zabruhuje tomu, aby sa strom otočil a padol nesprávnym smerom. Mostík neprerezávajte. Keď sa hlavný rez priblíži k mostíku, strom by mal začať padať. Ak existuje nebezpečenstvo, že strom nespadne v požadovanom smere alebo sa späť nakloní a pílová reťaz sa zasekne, zastavte rezanie pred tým, než je hlavný rez úplne vykonaný a použite drevené, plastové alebo hliníkové kliny, aby ste rez rozšírili a strom nechali padnúť v požadovanom smere pádu.

Hneď ako strom začne padať, vytiahnite reťazovú pílu z rezu, vypnite motor, odstavte reťazovú pílu a potom nasledujte plánovanú ústupovú cestu. Dávajte si pozor na padajúce konáre a nepotknite sa.

Odstránenie koreňových výstupkov

Koreňový výstupok je veľký koreň, ktorý vychádza nad zemou z kmeňa stromu. Veľké koreňové výstupky sa musia pred stínaním odstrániť. Najprv narežte koreňový výstupok horizontálne a potom vertikálne. Odstráňte voľný koreňový výstupok z pracovného priestoru. Po odstránení veľkých koreňových výstupkov dodržujte správny postup pre stínanie stromu.

Rezanie kmeňa stromu na dĺžku

Rezanie na dĺžku je rezanie kmeňa stromu na kusy. Je dôležité, aby ste mali pevné postavenie a Vaša hmotnosť bola rovnomerne rozložená na obe nohy. Ak je to možné, kmeň by mal byť zdvihnutý a podopretý konármi, kmeňmi alebo drevenými klinmi. Postupujte podľa nasledujúcich pokynov, aby ste si uľahčili rezanie: Ak je kmeň podopretý po celej dĺžke, je rezaný zhora (horný rez). Ak je kmeň podopretý na jednom konci, reže cez jednu tretinu priemeru zo spodnej strany (spodný rez). Potom urobte konečný rez ako horný rez, ktorý zasiahne presne do prvého rezu.

Ak je kmeň podopretý na oboch koncoch, reže cez jednu tretinu priemeru z hornej strany (horný rez). Potom urobte konečný rez ako spodný rez cez spodnú 2/3, ktorý zasiahne presne do prvého rezu.

Pri rezaní na dĺžku v svahovej polohe vždy stojte na strane umiestnenej vyššie od kmeňa. Ak si chcete udržať úplnú kontrolu na konci rezu, znížte rezný tlak smerom ku koncu rezu bez uvoľnenia Vášho pevného zovretia okolo rukoväte reťazovej pily. Nedovoľte, aby sa reťaz dostala do kontaktu so zemou.

Po ukončení rezu počkajte, kým sa pílová reťaz zastaví, potom môžete s reťazovou pilou hýbať. Pred presunom od jedného stromu k druhému stromu vždy vypnite motor.

Okliesnenie stromu

Okliesnenie je odstránenie konárov zotnutého stromu. Pri okliesňovaní nechajte väčšie, dole ležiace konáre ako podpery, aby strom zostal nad zemou. Odstráňte menšie konáre jedným rezom. Konáre, ktoré sú pod napätím, by mali byť rezané zdola nahor, aby sa zabránilo zaseknutiu reťazovej pily.

Pílenie napätého dreva

Napäté drevo je kmeň, konár, zakorenený peň alebo výhonok, ktorý je ohnutý pod napätím iným drevom a rýchlo sa vráti späť, keď sa iné drevo reže alebo odstraňuje. Pri stínanom strome je veľmi pravdepodobné, že zakorenený peň sa rýchlo vráti späť do svojej vzpriamenej polohy, keď sa kmeň oddelí pri skracovaní dĺžky od pňa. Dávajte pozor na napäté drevo, pretože je veľmi nebezpečné.

Ozubený doraz

Integrovaný ozubený doraz môže byť použitý ako bod otáčania, keď sa má vykonať rez. Je užitočné stabilne držať teleso píly počas pílenia. Pri pílení tlačte stroj dopredu, až kým kovové čapy nepreniknú do hrany dreva. Keď potom zdvihnete zadnú rukoväť smerom nahor alebo nadol v smere rezu, môže sa znížiť fyzické zaťaženie pílenia.

Údržba

 Pred všetkými prácami na motore vypnite motor a vytiahnite nástrčku zapalovacej sviečky. Počkajte, až sa prístroj ochladí.

Opravy a práce, nepopísané v tomto návode, smie vykonať len kvalifikovaný autorizovaný personál.

Používať len originálne príslušenstvo a originálne náhradné diely.

Používajte len biologicky odbúrateľný olej na reťaze

Udržujte stroj, najmä vetracie otvory, vždy v čistom stave. Teleso stroja nikdy neostrekujte vodou!

Nečistite prístrojové zariadenie a jeho komponenty riedidlami, horľavými alebo toxickými kvapalinami.

Všetky pohyblivé diely ošetríte ekologickým olejom.

Po každom použití starostlivo očistíte reťaz píly a lištu. Utrite ich handrou navlhčenou v oleji, alebo ju postriekajte sprejom na ošetrovanie kovov.

Tupé, ohnuté alebo poškodené reťaze a lišta sa musia vymeniť.

Len pravidelne udržiavaný a ošetrovaný prístroj môže byť uspokojivou pomôckou. Nedostatočná údržba a starostlivosť môže viesť k nepredvídaným nehodám a úrazom.

V prípade potreby nájdete zoznam náhradných dielov na internetovej stránke www.guede.com.

Prístroj skladujte na suchom mieste.

Záruka

Záručná lehota je 12 mesiacov pri priemyselnom použití, 24 mesiacov pre spotrebiteľa a začína dňom nákupu prístroja.

Záruka sa vzťahuje výhradne na nedostatky spôsobené chybou materiálu alebo výrobnou chybou. Pri reklamácii v záručnej lehote je potrebné priložiť originálny doklad o kúpe s dátumom predaja.

Do záruky nespadá neodborné použitie, ako napr.

preťaženie prístroja, použitie násilia, poškodenie cudzím zásahom alebo cudzími predmetmi. Nedodržanie návodu na použitie a montáž a normálne opotrebenie tiež nespadá do záruky.

Dôležité informácie pre zákazníka

Upozorňujeme, že vrátenie počas záručnej lehoty alebo i po záručnej lehote je potrebné zásadne vykonať v originálnom obale. Týmto opatrením sa účinne zabráni zbytočnému poškodeniu pri doprave a často spornému vybaveniu. Prístroj je optimálne chránený len v originálnom obale, a tým je zaistené plynulé spracovanie.

Servis

Máte technické otázky? Reklamáciu? Potrebujete náhradné diely alebo návod na obsluhu? Na našej domovskej stránke www.guede.com vám v oddiele Servis pomôžeme rýchlo a nebyrokraticky. Pomôžte nám, prosím, aby sme mohli pomôcť vám. Aby bolo možné váš prístroj v prípade reklamácie identifikovať, potrebujeme sériové číslo, objednávacie číslo a rok výroby. Všetky tieto údaje nájdete na typovom štítku.

Tel.: +49 (0) 79 04 / 700-360

Fax: +49 (0) 79 04 / 700-51999

E-Mail: support@ts.guede.com

Plán prehliadok a údržby

Všeobecne	<p>Celá píla</p> <p>Plastové teleso</p> <p>píllová reťaz</p> <p>Lišta pily</p> <p>Reťazové koleso</p> <p>Brzda reťaze</p> <p>spojka</p>	<p>Pravidelne čistite vonkajšiu časť.</p> <p>Nechajte pravidelne skontrolovať v autorizovanej dielni.</p> <p>Skontrolujte praskliny a trhliny.</p> <p>Nechajte pravidelne naostriť.</p> <p>Pravidelne čistite.</p> <p>Pravidelne čistite.</p> <p>Pravidelná kontrola funkcie.</p> <p>Pravidelná kontrola funkcie. (Reťaz sa nemôže na voľnobeh pohybovať).</p>
Pred každým uvedením do prevádzky	<p>píllová reťaz</p> <p>Lišta pily</p> <p>Mazanie reťaze</p> <p>Brzda reťaze</p> <p>Dobehová brzda</p> <p>spínač ON/OFF</p> <p>Uzáver olejovej nádrže</p>	<p>Skontrolujte poškodenie a ostrosť.</p> <p>Skontrolujte napnutie reťaze.</p> <p>Kontrola funkcie.</p> <p>Kontrola funkcie.</p> <p>Kontrola funkcie.</p> <p>Kontrola funkcie.</p> <p>Skontrolujte tesnosť.</p> <p>Pri poškodení nechajte opraviť v autorizovanej dielni.</p>
Po každom vypnutí z prevádzky	<p>Lišta pily</p> <p>Úchytka lišty</p>	<p>Vyčistite otvor pre nalievanie oleja.</p> <p>Vyčistite, predovšetkým vodiacu olejovú drážku.</p>
Skladovanie	<p>Nádrž na reťazový olej</p> <p>píllová reťaz / Lišta pily</p> <p>Celá píla</p>	<p>Vypustite.</p> <p>Odmontujte, vyčistite a zľahka namažte olejom. Vyčistite vodiacu drážku lišty pily.</p> <p>Vyčistenú a ošetrenú pílu uložte bezpečne v suchej miestnosti – mimo dosahu detí.</p> <p>Po dlhodobejšom skladovaní nechajte elektrickú pílu skontrolovať v autorizovanej dielni (zvyšný olej môže zoživičnatiť a upchať ventil olejového čerpadla)</p>

Odstránenie poruchy

Problém	Príčina	Opatrenie
Motor neštartuje	<ol style="list-style-type: none"> 1. Prevádzkový spínač dajte do polohy „OFF“ 2. Prázdna nádrž 3. „Presatý“ motor 4. Znečistená zapalovacia sviečka, (zvyšky uhlíkov na elektródach), príliš veľká vzdialenosť elektród 5. Znečistený karburátor, znečistené dýzy karburátora 6. Chybná nástrčka sviečky, chybný zapalovací kábel 7. Chýba zapalovacia iskra 	<ol style="list-style-type: none"> 1. Prevádzkový spínač dajte do polohy „ON“ 2. Natankujte plnú nádrž 3. Uberte plyn, niekoľkokrát naštartujte, v prípade nutnosti zapalovaciu sviečku vymontujte, vyčistite a osušte 4. Sviečku vyčistite, skontrolujte tepelnú hodnotu sviečky, sviečku príp. vymeňte, nastavte 0,6 – 0,8 mm 5. Karburátor nechajte vyčistiť, vyfúkať v autorizovanej dielni 6. Nechajte vymeniť v autorizovanej dielni. 7. Skontrolujte skratovací gombík, kábel a zapalovací modul, príp. nechajte vymeniť v autorizovanej dielni, nechajte nastaviť škárový rozmer (0,3 – 0,4 mm).
Motor beží na voľnobeh príliš rýchlo	<ol style="list-style-type: none"> 1. Studený motor 	<ol style="list-style-type: none"> 1. Pomaly zahrievajte, príp. trochu privrite sýtič.
Motor nepodáva maximálny výkon	<ol style="list-style-type: none"> 1. Znečistená zapalovacia sviečka, (zvyšky uhlíkov na elektródach), príliš veľká vzdialenosť elektród 2. Znečistený karburátor, znečistené dýzy karburátora 3. Znečistený vzduchový filter 4. Výfuk, výfukový kanál valca 5. Netesný tesniaci krúžok v kľukovej skrini 6. Opatrebované valce, piesty, piestne krúžky 7. Zlá zmes paliva (príliš veľa oleja) 8. Zlé zapalovanie 	<ol style="list-style-type: none"> 1. Sviečku vyčistite, skontrolujte tepelnú hodnotu sviečky, sviečku príp. vymeňte, nastavte 0,6 – 0,8 mm 2. Karburátor nechajte vyčistiť, vyfúkať v autorizovanej dielni 3. Vyčistite 4. Výfuk nechajte demontovať a vyčistiť v autorizovanej dielni, nechajte odstrániť zvyšky uhlíkov. 5. Nechajte vymeniť v autorizovanej dielni. 6. Valce, piesty a piestne krúžky nechajte vymeniť v autorizovanej dielni, valce nechajte zabrušiť s presahom a nechajte namontovať piest nadmernej veľkosti. 7. Natankujte podľa návodu 8. Škárový rozmer zapalovacieho modulu (0,3 – 0,4 mm) nechajte nastaviť v autorizovanej dielni.
Motor nie je možné vypnúť	<ol style="list-style-type: none"> 1. Svetlosivá sviečka so stopami spálenia (tavné perly) 2. Zvyšky uhlíkov v spaľovacom priestore 	<ol style="list-style-type: none"> 1. Namontujte sviečku s vyššou tepelnou hodnotou. 2. Hlavu valca, dno piesta a kanály valca nechajte vyčistiť v autorizovanej dielni.
Reťaz beží napriek voľnobehu	<ol style="list-style-type: none"> 1. Príliš vysoké otáčky voľnobehu 	<ol style="list-style-type: none"> 1. Nastaviť / znížiť otáčky voľnobehu

Műszaki Adatok

Motoros láncfűrész	KS 400-41	KS 450-53	KS 500-55
Megrend.szám	94883	94894	94889
Tartalom	41 cm ³	53 cm ³	56 cm ³
Max. teljesítmény 2 ütemű motor	1,5 kW (2,05 PS)	2,0 kW (2,72 PS)	2,3 kW (3,15 PS)
Üresjárat fordulatszám	3300 (±200) min ⁻¹	3300 (±200) min ⁻¹	3300 (±200) min ⁻¹
A lánc sebessége	21 m/s	21 m/s	22 m/s
Tartály köbtartalma	0,26 l	0,55 l	0,55 l
Az olaj keverési aránya 2 ütemű motorokhoz: üzemanyag	1:40	1:40	1:40
A láncolaj tartálya	0,21 l	0,26 l	0,26 l
fűrészléc Tipus (Oregon Double Guard)	160SDEA041	180SDEA041	208PXBK095
Vágási hossz*	16", ca. 400 mm	18", ca. 450 mm	20", ca. 500 mm
A lécs hossza	ca. 460 mm	ca. 505 mm	ca. 560 mm
fűrészlánc Tipus (Xtraguard)	91P057X	91PX064X	21BPX078X
A vezető talp része / Vastagsága	3/8" / 1,3 mm	3/8" / 1,3 mm	0,325" / 1,5 mm
A vezető talpak száma	57	62	78
Lánckerék:	6 T x 3/8"	7 T x 3/8"	7 T x 0,325"
Tömegsúly (nettó) lánc és lécs nélkül	5,5 kg	7,5 kg	7,5 kg
Zajrészlet adatok			
akusztikus nyomás szint L _{PA} ¹⁾	99 dB (A)	99 dB (A)	99 dB (A)
Mért hangteljesítményszint L _{WA} ¹⁾	110 dB (A)	110 dB (A)	110 dB (A)
Szavatolt hangteljesítményszint L _{WA} ²⁾	114 dB (A)	114 dB (A)	114 dB (A)
Hallásvédő eszköz használata ajánlott!			
Rezgésrészlet adatok			
rezgésemisszió érték a _h ³⁾			
Első kiegészítő kézifogantyú	7,07 m/s ²	7,07 m/s ²	6,72 m/s ²
Hátsó kézifogantyú	6,67 m/s ²	6,67 m/s ²	6,83 m/s ²

* without claw

¹⁾ a munkahelyen, mérve... szerint ISO 22868, K bizonytalanság=3 dB (A),

²⁾ mérve... szerint 2000/14/EC, 2005/88/EC

³⁾ mérve... szerint EN ISO 22867, K bizonytalanság=1,5 m/s²

FIGYELMEZTETÉS: A rezgésszint az elektromos szerszám használatának megfelelően változni fog, és némely esetben meghaladhatja az útmutatókban megadott értéket.

A vibráció szintje felhasználható az egyes berendezések összehasonlítására

Az érték alkalmas a vibrációs terhelés felbecsülésére is.

A vibrációs terhelés pontos meghatározásához, a munkaidő bizonyos szakaszában, azokat az időket is figyelembe kell venni, amikor a készülék ki van kapcsolva, vagy bár működik, de ténylegesen nem dolgoznak vele. Ez a teljes munkaidőre vonatkozó vibrációs terhelést lényegesen lecsökkentheti.

Vezessen be kiegészítő biztonsági intézkedéseket a ő személy, vibráció elleni védelmére, pl: az szerszámok és berendezések műszaki karbantartása, a kezek melegen tartása, s a munkafolyamatok szervezése.



Csak azután használja a szivattyút, miután figyelmesen elolvasta és megértette a kezelési útmutatót.

Ismerkedjen meg az irányító elemekkel és a berendezés szabályszerű használatával! Tartsa be a biztonsági utasításokat. Viselkedjen figyelmesen harmadik személlyel szemben.

A kezelő személy felelős a balesetekért és a harmadik személy biztonságáért.

A géppel kizárólag 18 éven felüli személyek dolgozhatnak. Kivételt képez a fiatakorúak foglalkoztatása szakképzés alatt az oktató felügyelete mellett szakképzettség elsajátítása érdekében.

Az esetben, ha a gép bekapcsolásával és kezelésével kapcsolatban kételyei támadnak, forduljon a szervizszolgálathoz.

Használat előtt gyakorolja az új láncfűrész kezelését egy biztonságosan rögzített fadarabon. A gyakorlást mindig végezze el, ha előtte hosszabb ideig nem használta a láncfűrész.

Néhány országban előírások korlátozhatják a gép használatát. Kérjen felvilágosítást a helyi hatóságoktól.

Soha ne engedje meg gyermekeknek és az útmutató tudnivalóit nem ismerő személyeknek, hogy használják ezt a gépet. A helyi törvények alsó korhatárt írhatnak elő a gépet használó személyekre vonatkozóan.

FIGYELMEZTETÉS! A láncfűrész használatakor figyelembe kell venni a biztonsági szabályokat. Saját, ill. környezete biztonsága érdekében a láncfűrész használata előtt olvassa el ezeket az utasításokat.

Vegyen részt olyan hivatalosan szervezett tanfolyamon, amelyen elsajátíthatja a láncfűrész használatát, karbantartását, ill. megismerheti a megelőző intézkedéseket és az elsősegéllyel kapcsolatos tudnivalókat. Őrizze meg az utasításokat későbbi tájékozódás esetére.

FIGYELMEZTETÉS! Tilos a gép használata az esetben, ha fáradt, beteg, kábítószerek, alkohol, vagy gyógyszerek hatása alatt áll.

Eszközleírás

- ① Láncfék/ a kezek első védelme
- ② fogantyú
- ③ bowden startör
- ④ szivató
- ⑤ biztonsági kapcsoló
- ⑥ gázkar
- ⑦ ON/OFF kapcsoló
- ⑧ üzemanyag töltő garat
- ⑨ láncolaj töltő garat
- ⑩ Röntkátasz

⑪ fűrészlánc

⑫ fűrészléc

Rendeltetés szerinti használat

Az láncfűrész kizárólag fafűrészelésre használható – rostírányra merőlegesen. Tekintettel a műszaki adatokra és biztonsági rendelkezésekre.

Ne használja a láncfűrész a fentiekben leírtaktól eltérő célokra. A láncfűrész nem használható professzionális faápolási munkálatokhoz.

A láncfűrész nem használhatják gyermekek és a szükséges védőfelszerelés és -ruházatot nem viselő személyek.

A készüléket kizárólag az alábbiakban leírtaknak megfelelően szabad használni. Ebben az utasításban foglalt általánosan érvényes előírások mellőzése következtében beállt károkért a gyártó nem felelős

⚠ A gépet kinti környezetben használja. Tilos a használata zárt, vagy rosszul szellőztethető térésekben

Maradékveszélyek

⚠ A hosszabb ideig tartó rezgésártalomnak, helytelenül vezetett és kiértékelt gépek kitétt kezekből és karokból következő egészségkárosodás.

A rezgéstompító rendszer nem jelent garantált védelmet a fehér-ujj szindrómával, vagy a carpalis alagút szindrómával szemben. Ezért a készülék hosszú távú használata esetén figyelemmel kell követni az ujjak és a csukló állapotát. Ha a fenti betegségek tünetei jelentkeznének, haladéktalanul forduljon orvoshoz. A „fehér ujj szindróma” kockázatának csökkentése érdekében tartsa munkavégzés közben a kezét melegen, és tartson rendszeres szüneteket.

⚠ Halláskárosodás

A bekapcsolt közelében hosszabb ideig tartózkodó személyek halláskárosodást szenvedhetnek. Hallásvédő eszköz használata ajánlott!

⚠ Fennáll a mérgezés!

A kipufogógázok, üzemanyagok és kenőanyagok mérgező hatásúak. A kipufogógázok belélegzése végzetes lehet!

Ne használja a gépet zárt térben, ahol szén-monoxid koncentráció magas.

⚠ Tűzveszély!

Soha ne használja a készüléket tűzveszélyes anyagok közelében.

Az üzemanyag nagy mértékben tűzveszélyes.

A benzint kizárólag e célnak megfelelő edényben szabad tárolni.

Az üzemanyagot kizárólag kinti környezetben szabad a gépbe tölteni. Tilos nyílt láng közelében, pl. égő cigaretta.

A motort kizárólag kikapcsolt állapotban szabad tankolni. Az üzemanyagot kizárólag a gép startolása előtt töltsse a tartályba. Tilos a motor üzemeltetése közben eltávolítani a benzintartály kupakját, vagy üzemanyagot tölteni a gépbe, ha a motor forró.

A használatot követően hagyja legalább 10 percig hűlni a készüléket, mielőtt üzemanyagot öntene bele.

Ügyeljen arra, hogy az üzemanyag ne folyjon ki. Az esetben, ha a benzin kiömlik, ne kapcsolja be a motort. A gépről távolítsa el a kiömlött benzint, s minden begyújtási kísérletet akadályozzon meg addig, ameddig az üzemanyag, a gép felszínéről, el nem párolog.

Ismét rögzítsen minden burkolóelemet és sapkát az üzemanyagtartályon.

Az üzemanyagtartályt kizárólag kültérben ürítse. Ne kerüljön üzemanyag a ruházatra. Azonnal cserélje ki az üzemanyaggal szennyezett ruházatot.

⚠ Robbanásveszély!

A benzin és benzingőzök könnyen belobbannak, illetve robbannak.

Ne dolgozzon a készülékkel robbanásveszélyes környezetben, amelyben tűzveszélyes folyadékok, gázok vagy porok találhatóak.

A motort kizárólag kikapcsolt állapotban szabad tankolni.

A készülék közelében ne tároljon semmilyen üzemanyagot.

Soha ne raktározza el a készüléket úgy, hogy a tartályában benzin van, olyan épületben, amelyben a benzingőzök esetlegesen nyílt lánggal vagy szikrákkal érintkezhetnek.

⚠ Sebesülés veszély!

A fűrészlánccal való kapcsolat halálos vágási sérülésekhez vezethet.

Tilos kézzel megérinteni a mozgó fűrészláncot

⚠ Visszacsapódás veszélye!

A visszacsapódás halálos vágási sérülésekhez vezethet.

⚠ Egési sebesülések veszélye!

A lánc és a vezető lécz munka alatt felmelegszenek

Viselkedés kényszerhelyzetben

Igyekezzen a balesetnek megfelelően elsősegélyt nyújtani, s minél hamarabb biztosítson be orvosi segítséget. A sebesültet nyugtassa meg, s védje további balesettől. Ha segítségre van szüksége, tüntesse fel az alábbi adatokat

1. A baleset színhelye, 2. A baleset típusa, 3. A sebesültek száma, 4. A sebesülések típusa

Szimbólumok

FIGYELMEZTETÉS / Figyelem!



A személyi sérülések kockázatának csökkentése érdekében olvassa el a felhasználói útmutatót.



Viseljen védő szemüveget
Hallásvédő eszköz használata ajánlott!



Viseljen védő sisakot



Hordjon védőkesztyűt!



Viseljen biztonsági munkacipőt átvágás elleni védelemmel, érdes talppal és acél orral!



Viseljen vágás elleni védő betéttel ellátott védő munkaruuhát



Figyelmeztetés veszélye visszacsapódásra



Személyektől való távolság!
Ügyeljen arra, hogy senki ne tartózkodjon a veszélyes területen



Tűzveszély! Tilos a dohányzás és nyílt láng használata



A gépen végzendő munkák előtt kapcsolja ki a motort.



Vigyázz! Magas feszültség!



Figyelmeztetés tűzveszélyes anyagokra



Biztonsági utasítások

FIGYELMEZTETÉS

Olvassa el az összes biztonsági utasítást és rendelkezést. Az alábbi utasítások hibás betartása áramütés, tűz és/vagy súlyos balesetveszélyt jelent.

A jövőbeni újraolvasáshoz őrizzen meg minden biztonsági utasítást és rendelkezést.

- Az esetben, ha a láncfűrész működik, **tartsa testét biztonságos távolságban. A láncfűrész bekapcsolása előtt győződjön meg arról, hogy a fűrészlánc semmihez sem ér hozzá.** A láncfűrészrel való munka közben elég egy pillanat figyelmeztetés, s a fűrészlánc bekaphatja a ruháját, vagy egyes testrészeit.
- A láncfűrész, a hátsó fogantyúnál fogva, **tartsa jobb kézzel, s bal kezével tartsa az első fogantyút.** Tilos a láncfűrész fordított módon tartani, ezzel növeli a sebesülés veszélyét.
- **Viseljen védő szemüveget és fülvédő berendezést.** Ajánlatos feje, kezei és lábai védelmére szolgálati segédesszközöket viselni. Megfelelő munkaruha minimalizálja az elhajított darabok, s a fűrészláncsal való kapcsolat által kiváltott sebesüléseket.
- Tilos a láncfűrészrel fákon dolgozni, így ugyanis balesetveszélyt fenyeget.
- **Ügyeljen biztonságos testtartására, a láncfűrész kizárólag abban az esetben használja, ha szilárd, biztonságos, egyenes alapot áll.** Csúszós, vagy nem stabil alapot – pl. létra – egyensúly elvesztéséhez vezethet, melynek eredményeként elvesztheti a láncfűrész feletti uralmát.
- **Kifeszült gally vágása esetén számítson arra, hogy a gally visszauagrík.** Az esetben, ha a farestokban felszabadul feszültség, a gally megütheti a kezelő személyt, vagy elvesztheti a láncfűrész feletti uralmát.
- **Az aljnövényzet és fiatal fák vágásánál legyen nagyon óvatos.** A vékony faanyag beakadhat a láncfűrészbe, megütheti a kezelő személyt, aki elvesztheti egyensúlyát.
- **A láncfűrész az első fogantyúnál fogva, kikapcsoló állapotban vigye, a fűrészlánc testétől elfordított állapotban legyen.** A láncfűrész szállítása, vagy raktározása alatt, minden esetben szerelje rá a láncfűrészre a védő burkolatot. A láncfűrészrel való óvatos manipuláció csökkenti a működő fűrészláncsal való véletlen érintkezést.
- **Tartsa be a kenésre, láncfeszítésre és a kellekek cseréjére vonatkozó utasításokat.** Laikusan kifeszített, vagy olajozott lánc elszakadhat, vagy növelheti a visszacsapás veszélyét.
- **A fogantyút tartsa tiszta, száraz, olajmentes állapotban.** A zsíradékkal szennyezett fogantyú

csúszós, ami a gép feletti uralom elvesztéséhez vezet.

- **Kizárólag faanyagot vágjon. A láncfűrész rendeltetése szerint használja – pl. tilos a használata műanyag, falanyag, vagy építészeti anyagok vágására, melyek nem fából vannak.** A láncfűrész használata olyan munkákhoz, melyek rendeltetésével ellentétben állanak, veszélyes helyzetekhez vezethet.

A visszacsapás okai és megelőzése:

Visszacsapás az esetben állhat be, ha a vezetőléccsúcsa hozzá ér a vágandó tárgyhoz, vagy a faanyag elmozdul és a fűrészlánc beszorul a vágásba.

A vezetőléccsúcsával való kontaktus több esetben ahhoz vezethet, hogy a kezelő személy váratlanul hátradől, aminek eredményeként a vezetőléccsúcsa dobva felfelé, a kezelő személy irányába.

A beakadt fűrészlánc a vezetőléccsúcsa élén hirtelen visszacsapódhat a kezelő személy felé. Minden ilyen reakció eredményeként, elvesztheti a láncfűrész feletti uralmát és súlyosan megsebesülhet.

Nem elég a láncfűrészbe szerelt biztonsági berendezésre számítani. Ön, a láncfűrész kezelője, olyan intézkedéseket vezessen be, hogy balesetek és sebsülések nélkül dolgozhasson. A visszacsapás a villamos szerszám megfelelően, vagy hibás használatának az eredménye.

Egy visszarágás az kéziszerszám hibás vagy helytelen használatának következménye. Ezt az alábbiakban leírásra kerülő megfelelő óvatossági intézkedésekkel meg lehet gátolni.

- **A hüvelykujjaival és ujjjaival megmarkolva a láncfűrész markolatát tartsa két kézzel a fűrész. A testét és karját olyan helyzetben tartsa, hogy ellenálljanak a visszaütésnek.** Megfelelő intézkedések fogantatásánál a kezelőszemélyzet képes ellenőrizni a visszaütés erőhatásait. Soha ne ejtse le a láncfűrész.
- **Kerülje ki az abnormális testtartást, ne vágjon a vállainál nagyobb magasságban.** Így megelőzi a vezetőléccsúcsának véletlen megérintését és a véletlenül beállt helyzetekben jobban uralkodhat a láncfűrészben.
- **Kizárólag a gyártó által előírt pót vezetőléccsúcsot és fűrészláncot használjon.** Megfelelően pót vezetőléccsúcs és fűrészlánc használata a lánc elszakadásához/vagy visszacsapásához vezethet.
- **Tartsa be a láncfűrész gyártójának karbantartására és tisztításra vonatkozó utasításait.** A túlságosan alacsony mélység-ütközőknek köszönhetően a szerszám fokozottan hajlamos a visszaütésre.

Tartsa be a láncfűrészre vonatkozó helyi előírásokat és a használati utasításokat.

Szállítás alatt ügyeljen arra, nehogy kifolyjon az olaj, vagy az üzemanyag

A munka során keletkező por gyakran egészségre káros, ezért ne kerüljön a szervezetbe Hordjon e célra alkalmas porvédőmaszkot.

Rendszeresen ellenőrizze a fűrészlánc feszességét. A nem megfelelő feszességű lánc leugorhat a vezetősinről és súlyos, akár halálos sérülést is okozhat. A fűrészlánc hosszúsága a hőmérséklettől függ.

A láncfék ellenőrzése

A láncfék a bal kéz első fogantyú körüli elforgatásával működtetheti. Nyomja kézfejével a láncfékart/ kézvédőt a fűrészlánc mozgása közben a vezetősin irányába. Győződjön meg arról, hogy mindkét keze a fogantyúkon helyezkedik el.

FIGYELMEZTETÉS! Ha a láncfék nem állítja meg azonnal a fűrészláncot, vagy ha a láncfék nem marad meg magától a futó helyzetben, újabb használat előtt javíttassa meg a láncfűrész.

⚠ Minden üzembe helyezés előtt ellenőrizze a csavaros és a toló csatlakozókat, szintén a biztonsági berendezéseket tartanak-e, helyesen be vannak-e szorítva, s a mozgó részek akadálymentes és könnyű futnak-e.

⚠ A lehető legszigorúbban tilos leszerelni, módosítani, céltoltan eltávolítani a készülék biztonsági elemeit, továbbá idegen biztonsági elemekkel felszerelni.

⚠ Tilos a berendezés használata az esetben, ha hibás, vagy a biztonsági berendezés meg van károsodva. A kopott és hibás alkatrészeket haladéktalanul cserélje ki.

A géppel folytatott munkavégzés során biztosítson megfelelő fényforrást ill. látási viszonyokat.

⚠ Óvatosan hátráljon, felbukás veszélye!

Járjon! Ne fusson!

A BE/KI kapcsoló és a biztonsági kapcsoló blokkolása tilos.

Munkautasítások

Fadöntés

Ha egyidejűleg két vagy több személy vágja és dönti a fát, a fát méretre vágó és a fadöntést végző személynek legalább kétszer akkora távolságra kell elhelyezkednie egymástól, mint amilyen a döntésre kijelölt fa magassága. Fadöntésnél ügyelni kell arra, hogy a munkálatok ne veszélyeztessenek más személyeket, ill. kerülni kell az áramvezetékek érintését és az anyagi károk keletkezését. Ha a fa hozzáér valamilyen élőlévzethez, értesíteni kell a közüzemi szolgáltatót. Lejtős területen a láncfűrész kezelőjének a döntésre kijelölt fa feletti talajterületen kell tartózkodnia, mert a kidöntött fa a lejtőn legurul, ill. lecsúszik.

Fadöntés előtt tervezze meg a menekülési útvonalat és szükséges esetben távolítsa el róla az akadályokat. A menekülési útvonalnak a várható esésvonaltól átlósan hátrafelé kell vezetnie.

A fadöntés megkezdése előtt, a dőlés irányának meghatározásához vegye figyelembe a fa természetes dőlését, a nagyobb ágak helyzetét és a szélirányt is.

Távolítsa el a fáról és környékéről a hulladékot, a leváló kérget, szöveget, kapcsolót, drótot.

Ne próbáljon meg korhadt, ill. szél, tűz vagy villámlás miatt károsodott fát kivágni. Ezt a veszélyes műveletet hivatásos faopóli szakembernek kell elvégeznie.

1. Hajkvágás

A dőlés irányával derékszögben vágjon éket a fába a rönk átmérőjének 1/3-áig. Előbb az alsó, vízszintes vágást végezze el. Ezáltal elkerülhető a fűrészlánc vagy a vezetősin beszorulása a második vágás bemetszésénél.

2. Döntővágás

A döntővágást a vízszintes hajkvágásnál legalább 50 mm-rel magasabbra helyezze. A döntővágásnak a vízszintes hajkvágással párhuzamosnak kell lennie a fában. A döntővágást csak olyan mélyen végezze, hogy maradjon egy kis stég (töréslépcső) a fában, amely egyfajta zsanérként szolgál a fa döntése során. A töréslépcső megakadályozza, hogy a fa elforduljon vagy a rossz irányba dőljön. Ne fűrészelje át a töréslépcsőt. Ha a döntővágás a töréslépcsőhöz közelít, a fának elkezd dőlni. Ha az a veszély fenyeget, hogy a fa nem a kívánt irányba dől, visszahajol, és beszorul a fűrészlánc, ne folytassa a döntővágást. Használjon fa-, műanyag vagy alumíniuméket a vágás kiszélesítéséhez és a fa kívánt irányba való kidöntéséhez.

Mihelyt elkezd dőlni a fa, húzza ki a láncfűrész a vágásból, kapcsolja ki a motort, tegye le a láncfűrész és távozzon a megtervezett menekülési útvonalon. Ügyeljen a leeső ágakra és ne bukjon fel.

Kiinduló gyökérzet eltávolítása

A kiinduló gyökérzet a gyökérnek a föld feletti, fatörzsből kiálló része. A föld feletti nagy gyökérrészeket még a fadöntés előtt el kell távolítani. A gyökeret előbb vízszintesen, majd függőlegesen vágja le. Távolítsa el a munkaterületről a különböző gyökérrészeket. A nagyobb gyökérdarabok eltávolítása után tartsa be a fadöntésre vonatkozó helyes munkamódot.

Fatörzs darabolása

A darabolás a fatörzsnak hossz tengelyre merőleges elvágása. A művelet során álljon stabilan, testsúlyát két lábán egyenletesen elosztva. A fát lehetőség szerint megemelt helyzetben kell feldarabolni és más ággal, fatörzssel, faékkal kitémasztani. Kérjük, vegye figyelembe a vágást megkönnyítő alábbi utasításokat: Ha a fatörzs teljes hossza ki van támasztva, felülről kell vágni (felső vágás). Ha a fatörzsnak az egyik vége van kitémasztva, az alsó oldaláról vágjon bele egyharmadnyi részig (alsó vágás). A befejező vágást felülről végezze el, pontosan érintve az alsó vágást.

Ha a fatörzsnak mindkét vége ki van kitémasztva, a felső oldaláról vágjon bele egyharmadnyi részig (felső vágás). A befejező vágást alulról végezze el, a fennmaradó 2/3 részen, pontosan érintve az első vágást.

Lejtős területen mindig a fatörzs felől magasabban fekvő oldalon álljon. A vágás befejezésénél, a láncfűrész ellenőrzés alatt tartásának érdekében csökkentse a vágásnál a fára nehezedő nyomást anélkül, hogy lazábban fogná a láncfűrész fogantyúját. Ne hagyja, hogy a fűrészlánc a talajhoz érjen.

A vágás befejezésénél várjon, amíg a fűrészlánc

megáll, és csak ezután mozdítsa el a káncfűrész. Csak kikapcsolt motorral induljon a következő fához.

Gallyazás

Gallyazásnál eltávolítjuk a kivágott fáról a gallyakat. A gallyazás során hagyja meg a nagyobb alsó ágakat támasznak, a fa talaj felett tartásához. Egy vágással távolítsa el a kisebb ágakat. A megfeszülő ágakat lentről felfelé haladva vágja le, hogy elkerülhető legyen a láncfűrész beszorulása.

Feszülő fa fűrészelése

A feszülő fa olyan törzs, ág, gyökeret vert tő vagy hajtás, amely más fa hatására megfeszül és meghajlik. Ha a másik fát kivágják vagy eltávolítják, a meghajló ág visszacsapódhat. Kivágott fánál valószínű, hogy a gyökeret vert tő visszaegyeneseedik és visszacsap, ha a fatörzset a darabolásnál leválasztják a töről. Ügyeljen a veszélyes, feszülő, meghajlott ágakra.

Röngktámasz

A beépített röngktámasz forgáspontként használható a vágás során. Fűrészelésnél tartsa stabilan a fűrész készülőkházat. Nyomja előre a gépet, amíg a fémfogak a fa pereméhez érnek. Ha a hátsó fogantyút ekkor a vágás irányába felfelé vagy lefelé mozdítja, csökkenheti a fűrészelés okozta fizikai megterhelést.

Karbantartás

 A motoron végzendő munkák előtt kapcsolja ki a motort és távolítsa el a gyújtógyertya dugaszát. Várja meg, amíg kihűl a gép.

Javításokat és azokat a munkákat, melyeket a használati utasítás nem tartalmaz, kizárólag autorizált szakemberek végezhetnek! Csak eredeti tartozékokat és eredeti pótalkatrészeket alkalmazzon!

Kizárólag biológiailag lebontható láncolatot használjon

Tartsa mindig tisztán a gépet, különösen pedig a szellőző nyílásokat. Soha ne tisztítsa a gépházat vízsugárral!

Ne tisztítsa a gépet és annak tartozékait oldószerekkel, gyúlékony vagy mérgező anyagokkal, csak egy megnedvesített rongyot használjon, miután ellenőrizte hogy a gép áramtalanítva van.

A gép mozgó részeit kenje be olyan olajjal, mely nincs káros hatással a környezetre!

Minden használatot követően gondosan tisztogassa meg a láncot és a vezetőlemezt Törölje át olajjal átitatott ruhadarabbal, vagy permetezze be fémek ápolására alkalmas spray-vel.

A tompa, elgörbült vagy sérült láncot és vezetőlemezt haladéktalanul ki kell cserélni.

Kizárólag rendszeresen karbantartott és kezelt gép lehet megbízható segédeszköz. Elégtelen karbantartás és kezelés előre nem látható balesetekhez és sérülésekhez vezethet.

Szükség esetén nézze meg a pótalkatrész listát a www.guede.com honlapon

A szerszámot száraz helyen tárolja.

Jótállás

Jótállás időtartama 12 hónap ipari használat esetén, fogyasztó esetén 24 hónap, jótállás a készülék megvétele napján kezdődik.

A jótállás kizárólag az anyagi, vagy gyártási hibából eredő elégtelenségekre vonatkozik. Reklamáció esetén fel kell mutatni az eredeti, a vásárláskor kapott, s a vásárlás dátumával ellátott iratot.

A jótállás nem vonatkozik a géppel való szaktalan használat következtében bekövetkező hibákra, pl. a gép túlterhelése, erőszakos használata, vagy idegen tárgyakkal való megrongálódása. A használati utasítás mellőzése következményeire, szerelési és szokásos, normális elhasználódásra sem vonatkozik a jótállás.

Fontos információk az ügyfél részére

Felhívjuk a felhasználó ügyelmét, hogy mind a jótállási időben, mind annak lejártát követően visszaadásra kizárólag az eredeti csomagolásban kerülhet sor. Ezzel hatékonyan megelőzhető a berendezés szállítás közbeni megsérülése, illetve a vitás reklamációs esetek. A készülék az eredeti csomagolása optimálisan óvja, és így biztosított a reklamációs igény mielőbbi feldolgozása.

Szervíz

Vannak kérdései? Reklamáció? Szüksége van pótalkatrészekre, vagy használati utasításra? Honlapunkon a www.guede.com címen szervíz terén gyorsan, bürokráciát kizárva segítségére leszünk. Kérem, segítsen, hogy segíthessünk. Hogy gépét reklamáció esetén identifikálhassuk, szükségünk van a gyártási számra, a szortiment tételszámára és a gyártási évre. Ezek az adatok fel vannak tüntetve a típus címken.

Tel.: +49 (0) 79 04 / 700-360

Fax: +49 (0) 79 04 / 700-51999

E-Mail: support@ts.guede.com

Gépszemle és karbantartási terv

Általánosan	Az egész fűrész Műanyag test fűrészlánc Fűrészléc Lánckerék Láncfék Láncfék csatlakozó	A belső részt rendszeresen tisztítsa Rendszeresen ellenőriztesse autorizált műhelyben Ellenőrizze a repedéseket és a szakadásokat Rendszeresen éleztesse meg. Rendszeresen tisztítsa Rendszeresen tisztítsa A funkció rendszeres ellenőrzése A funkció rendszeres ellenőrzése (A lánc, a szabadfutásra nem mozog).
Minden üzembehelyezés előtt	fűrészlánc Fűrészléc Lánckenés Láncfék Lejárási fék ON/OFF kapcsoló Az olajtartály kupakja	Ellenőrizze a károsodást és az élességet. Ellenőrizze a lánc feszültségét Ellenőrizze a funkciót Ellenőrizze a funkciót Ellenőrizze a funkciót Ellenőrizze a funkciót Ellenőrizze a tömítettségét Károsodás esetén autoizált műhelyben javíttassa meg.
Minden üzemből való kiiktatás után	Fűrészléc Léctartó berendezés	Tisztítsa ki az olajtöltő garatot Elsősorban a vezető olajhorony tisztítsa ki.
Tárolás	A láncolaj tartálya fűrészlánc / Fűrészléc Az egész fűrész	Engedje ki Szerelje le, tisztítsa ki és finoman olajozza meg Tisztítsa ki a fűrészléc vezető hornyát A kitisztított és karbantartott fűrész helyezze el biztonságosan száraz helységbe, ahová nem juthatnak gyerekek. Az elektromos fűrész, hosszabb idei raktározás után, ellenőriztesse autorizált műhelyben (a maradék olaj elgyantásodik és bedugaszolja az olajszivattyú szelepet)

Hiba elhárítása

Üzemzavarok	Okok	Intézkedések
A motor nem startol	<ol style="list-style-type: none"> 1. A kapcsolót tegye „OFF” helyzetbe 2. Üres tartály 3. „Túltelített” motor 4. Szennyezett gyújtógyertya (az elektródokon szénmaradékok), s az elektródok távolsága túlságosan nagy. 5. Szennyezett karburátor, szennyezett karburátor szűrőfeje. 6. A gyújtógyertya dugasza és a gyújtó kábel hibás 7. Nincs gyújtó szikra 	<ol style="list-style-type: none"> 1. A kapcsolót tegye „ON” helyzetbe 2. Töltse tele a tartályt 3. Vegye le a gáza, néhányszor startoljon, szükség esetén szerelje ki a gyújtógyertyát, tisztítsa ki és szárítsa meg 4. A gyertyát tisztítsa ki, ellenőrizze a gyertya hőértékét, a gyertyát szükség esetén cserélje ki, s állítsa be az elektródok távolságát 0,6-0,8mm-re. 5. A karburátort hagyja kitisztítani és kifuvatni autorizált műhelyben 6. Cseréltesse ki autorizált műhelyben 7. Ellenőrizze a rövidzárlatos gombot, a kábelt, a bekapcsoló modult, szükség esetén cseréltesse ki autorizált műhelyben, s állítsa be a hézagméretet (0,3-0,4 mm).
A motor a szabadfutásra túlságosan gyorsan fut	<ol style="list-style-type: none"> 1. Hideg motor 	<ol style="list-style-type: none"> 1. Lassaskán melegítse, esetleg kissé nyissa ki a szivatót.
A motor nem nyújt maximális teljesítményt.	<ol style="list-style-type: none"> 1. Szennyezett gyújtógyertya (az elektródokon szénmaradékok), s az elektródok távolsága túlságosan nagy. 2. Szennyezett karburátor, szennyezett karburátor szűrőfeje. 3. Szennyezett légszűrő 4. Kipufogó cső, a henger kipufogó csatornája 5. A forgattyúszekrény tömítő gyűrűje nem tömit. 6. Elkopott hengerek, dugattyúk, dugattyú gyűrűk 7. Az üzemyanyag keverék nem megfelelő (túlságosan sok az olaj) 8. Rossz begyújtás 	<ol style="list-style-type: none"> 1. A gyertyát tisztítsa ki, ellenőrizze a gyertya hőértékét, a gyertyát szükség esetén cserélje ki, s állítsa be az elektródok távolságát 0,6-0,8mm-re. 2. A karburátort hagyja kitisztítani és kifuvatni autorizált műhelyben 3. Tisztítsa ki 4. A kipufogó csövet szereltesse le, tisztítsa ki autorizált műhelyben, távolítsa el a szénmaradékokat. 5. Cseréltesse ki autorizált műhelyben 6. A hengereket, dugattyúkat, dugattyú gyűrűket cseréltesse ki autorizált műhelyben, a hengert köszörültesse ki túlfedéssel és szereltesse be nagyméretű dugattyút. 7. Tankoljon az utasítás szerint 8. A begyújtó modul hézagméretét (0,3-0,4 mm) állítsa be autorizált műhelyben
A motort nem lehet kikapcsolni	<ol style="list-style-type: none"> 1. Világos szürke gyertya égési nyomok (olvadó biztosíték) 2. Szénmaradékok az égési térségben 	<ol style="list-style-type: none"> 1. Szereljen be magasabb hőértékű gyertyát 2. A hengerfejet, a dugattyú alját és a henger csatornát tisztítsa ki autorizált műhelyben
Az üresjárat ellenére a lánc mozog	<ol style="list-style-type: none"> 1. Túl magas üresjárat fordulatszám 	<ol style="list-style-type: none"> 1. Állítsa be/csökkentse az üresjárat fordulatszámot

Tehnični podatki

Motorna verižna žaga	KS 400-41	KS 450-53	KS 500-55
Kataloška številka:	94883	94894	94889
Vsebina	41 cm ³	53 cm ³	56 cm ³
Zmogljivost maks. 2-taktni motor	1,5 kW (2,05 PS)	2,0 kW (2,72 PS)	2,3 kW (3,15 PS)
Število vrtljajev pri delovanju brez obremenitve	3300 (±200) min ⁻¹	3300 (±200) min ⁻¹	3300 (±200) min ⁻¹
Hitrost verige	21 m/s	21 m/s	22 m/s
Vsebina rezervoarja	0,26 l	0,55 l	0,55 l
Mešalno razmerje olja za 2-taktne motorje: gorivo	1:40	1:40	1:40
Rezervoar za verižno olje	0,21 l	0,26 l	0,26 l
meč žage Tip (Oregon Double Guard)	160SDEA041	180SDEA041	208PXBK095
Dolžina reza*	16", ca. 400 mm	18", ca. 450 mm	20", ca. 500 mm
Dolžina verižne letve	ca. 460 mm	ca. 505 mm	ca. 560 mm
veriga žage Tip (Xtraguard)	91P057X	91PX064X	21BPX078X
Delec / Debelina vodilnega podstavka	3/8" / 1,3 mm	3/8" / 1,3 mm	0,325" / 1,5 mm
Število vodilnih podstavkov	57	62	78
Verižno kolo:	6 T x 3/8"	7 T x 3/8"	7 T x 0,325"
Neto teža brez verige in meča	5,5 kg	7,5 kg	7,5 kg
Podatki o hrupnosti			
Akustični tlak L _{pA} ¹⁾	99 dB (A)	99 dB (A)	99 dB (A)
Izmerjena višina zvočnega tlaka L _{WA} ¹⁾	110 dB (A)	110 dB (A)	110 dB (A)
Garantirana višina zvočnega tlaka L _{WA} ²⁾	114 dB (A)	114 dB (A)	114 dB (A)
Uporabljajte zaščito za sluh			
Podatki o vibraciji			
Vibracijska vrednost emisij a _h ³⁾ sprednji dodatni ročaj	7,07 m/s ²	7,07 m/s ²	6,72 m/s ²
zadnji dodatni ročaj	6,67 m/s ²	6,67 m/s ²	6,83 m/s ²

* without claw

¹⁾ na delovnem mestu, Izmerjeno po ISO 22868, Nihanje K=3 dB (A),

²⁾ Izmerjeno po 2000/14/EC, 2005/88/EC

³⁾ Izmerjeno po EN ISO 22867, Nihanje K=1,5 m/s²

OPOZORILO: Dejanska raven vibracij se lahko razlikuje glede na tip in način uporabe od parametrov, ki so navedeni v teh napotkih.

Nivo vibracij se lahko uporabi za medsebojno primerjavo naprav.

Služi za približno presojo obremenitve z vibracijami.

Zaradi bolj natančnih rezultatov pri ugotavljanju obremenitev z vibracijami, je potrebno v času uporabe upoštevati tudi čas, kadar je naprava izklopljena oz. čas, kadar deluje, vendar se ne uporablja. To lahko občutno zniža stopnjo obremenitve z vibracijami v času uporabe naprave.

Določite dopolnilne varnostne ukrepe za zaščito uporabnika pred učinkom vibriranja kot npr.: tehnično vzdrževanje orodja in naprav, skrb za pravilno tople roke, organiziranje delovnega procesa itd..



Uporabljajte napravo šele, ko natančno preberete in dojamete to navodilo za uporabo. Seznanite se z nastavitvami in s pravilno uporabo naprave. Upoštevajte varnostne napotke, ki so navedeni v tem navodilu. Obnašajte se odgovorno napram drugim osebam.

Uporabnik odgovarja za morebitne škode ali nevarnosti tretjih oseb.

Mladoletniki lahko uporabljajo napravo, ko dopolnijo 18. leto starosti. Izjema so mladoletniki, ki se kot vajenci udeležijo del z namenom, da se naučijo pravilne uporabe; morajo pa biti pod stalnim nadzorom učitelja.

Za morebitna vprašanja glede priključitve ali načina uporabe naprave, se obrnite na proizvajalca (ali na njegov servisni center).

Seznanite se z motorno žago, tako da v varno zavarovan les naredite preproste reze. To vedno naredite takrat, ko motorne žage ne uporabljate dlje časa.

V nekaterih regijah lahko predpisi omejujejo uporabo tega stroja. Posvetujte se z lokalnimi oblastmi.

Nikoli ne dovolite uporabe otrokom ali osebam, ki niso seznanjene s temi navodili. Lokalna zakonodaja določa minimalno starost uporabnika.

OPOZORILO! Pri uporabi te motorne žage je treba upoštevati varnostna navodila. Za lastno varnost in varnost drugih oseb preberite ta navodila pred uporabo motorne žage.

Obiščite organiziran strokovni tečaj varnega ravnanja, preventivnih ukrepov, prve pomoči in vzdrževanja motorne žage. Navodila shranite za poznejše branje.

OPOZORILO! Ne uporabljajte naprave, če niste zbrani, ali utrujeni, oziroma če ste pod vplivom drog, alkohola ali zdravil.

Eszközleírás

- ① Zavora verige / srednji štečnik za roke
- ② ročaj
- ③ vlečni zaganjač
- ④ čok
- ⑤ Varnostno stikalo
- ⑥ ročica za plin
- ⑦ stikalo ON/OFF
- ⑧ odprtina za dolivanje goriva
- ⑨ odprtina za dolivanje verižnega olja
- ⑩ Ostroga
- ⑪ veriga žage
- ⑫ meč žage

Uporaba v skladu z namenom

Verižna žaga s polnilno se lahko uporablja za žaganje lesa – prečno preko vlaken. Z ozirom na tehnične podatke in varnostne napotke.

Motorne žage ne uporabljajte za namene, ki niso navedeni zgoraj. Ni je dovoljeno uporabljati v okviru profesionalnih del za vzdrževanje dreves.

Motorne žage ne smejo uporabljati otroci in osebe, ki ne nosijo potrebne osebne varovalne opreme in oblačil.

Napravo lahko uporabljate le v naveden namen. Proizvajalec ne odgovarja za škode in posledice, ki bi nastale zaradi neupoštevanja splošno veljavnih predpisov in določil v tem navodilu za uporabo.

⚠ Napravo uporabljajte samo na prostem, nikoli pa ne v zaprtih ali slabo prezračenih prostorih.

Sekundarne nevarnosti

⚠ Zdravju škodljive vibracije, ki izhajajo iz vibriranja rok in pazduh v kolikor napravo uporabljate dalj časa li če jo ne uporabljate pravilno oz. ustrezno.

Sistemi za blaženje vibracij niso zajamčena zaščita proti sindromu belih prstov ali karpalnega tunela. Zato je potrebno z redno in dolgoročno uporabo naprave natančno nadzirati stanje prstov in zapestja. V kolikor se pojavijo simptomi zgoraj navedenih bolezni, poiščite zdravnika. Da preprečite nastanek sindroma belih prstov, morate imeti tople roke in poskrbite za redne premore.

⚠ Poškodbe sluha

Prisotnost dalj časa v neposredni bližini naprave lahko poškoduje sluh. Uporabljajte zaščito za sluh

⚠ Nevarnost zastrupitve!!

Izpušni plini, gorivo in sredstva za mazanje so strupeni. Vdihavanje izpušnih plinov je lahko smrtno nevarno!

Ne uporabljajte naprave v zaprtem prostoru, kjer se lahko nabirajo nevarni plini ogljikovega monoksida.

⚠ Nevarnost požara!!

Nikoli ne uporabljajte naprave v bližini lahko vnetljivih materialov.

Bencin je zelo vnetljiva tekočina.

Gorivo shranjujte samo v ustreznih posodah.

Napravo lahko polnite z gorivom samo na prostem in ne v bližini odprtega ognja oziroma prižganih cigaret.

Gorivo dolivajte le, kadar je naprava izklopljena. Gorivo dolijte še preden vključite napravo. Naprave ne smete polniti z gorivom oziroma odpirati pokrova rezervoarja, dokler motor teče oziroma dokler je še vroč.

Ugasnite motor, počakajte vsaj pet minut, da se ohladi, šele potem lahko dolijete gorivo.

Poskrbite, da gorivo ne preteče čez rob. Če gorivo preteče čez rob, ne smete zagnati motorja. Očistite onesnaženo mesto na napravi in preprečite kakršenkoli poskus zagona motorja dokler ne bi izhlapeli hlapi goriva.

Vse pokrove na rezervoarju ali rezervoarjih za gorivo namestite na svoje mesto.

Rezervoar za gorivo praznite samo na prostem

Gorivo ne sme priti v stik z oblačili. Če vaša oblačila pridejo v stik z gorivom, se takoj preoblecite.

⚠ Nevarnost eksplozije!

Bencin in bencinski hlapi so lahko vnetljivi, oz. eksplozivni.

Ne uporabljajte aparata v okolju, kjer obstaja nevarnost eksplozije, ali v bližini vnetljivih tekočin, plinov ali prahu.

Gorivo dolivajte le, kadar je naprava izklopljena.

Ne skladiščite goriva v bližini stroja.

Naprave s polnim rezervoarjem nikoli ne shranjujte v notranjih prostorih, kjer obstaja nevarnost eksplozije, samovžiga ali iskenja zaradi stika z vnetljivimi snovmi.

⚠ Nevarnost poškodb!

Stik z delujočo verigo žage je smrtno nevaren.

Nikoli se z rokami ne dotikajte premične žagine verige.

⚠ Nevarnost povratnega sunka!

Povratni sunek lahko pripelje do smrtnih poškodb zaradi vreznin.

⚠ Nevarnost opeklin!

Veriga in meč se med delovanjem pregrevata.

Ukrepi v zasilnih primerih

Poškodovani osebi začnite čimprej dajati ustrezno prvo pomoč in pokličite zdravnika specialista v najkrajšem možnem času. Zavarujte jo pred drugimi nevarnostmi in jo pomirite. Če potrebujete strokovno pomoč, izpolnite prosim sledeče podatke

1. Kraj nezgode, 2. Vrsta nezgode, 3. Število ranjenih oseb, 4. Vrsta poškodbe

Simboli

OPOZORILO / Opozorilo!



Da zmanjšate nevarnosti poškodb si preberite navodila za obratovanje.



Uporabljajte zaščitna očala!
Uporabljajte zaščito za sluh



Uporabljajte zaščitno čelado!



Nositi zaščitne rokavice



Uporabljajte varnostne čevlje z zaščito proti vrezninam, nedersečim podplatom in z jeklenim sprednjim delom čevlja!



Uporabljajte zaščitno obleko z vložki za zaščito proti vrezninam!



Opozorja na nevarnost povratnega sunka!



Varnostna razdalja oseb!
Poskrbite, da v delovnem prostoru stroja nihče ne stoji.



Nevarnost požara! Kajenje in uporaba odprtega ognja sta prepovedana.



Pred vsakim poseganjem v napravo ugasnite motor.



Opozorilo pred nevarnostjo električnega udara.



Opozorilo pred vnetljivimi snovmi



Simbol CE

Varnostni napotki

OPOZORILO

Natančno preberite vse varnostne napotke in vsebino tega navodila. Napake ob upoštevanju spodaj navedenih napotkov lahko povzročijo električni udar, požar in/ali hude poškodbe.

Vse varnostne napotke in priporočila shranite na varno za kasnejšo rabo.

- **Kadar žaga deluje, vse dele telesa držite v varni razdalji od nje. Pred zagonom naprave se prepričajte, če se veriga žage ničesar ne dotika.** Pri delu z verižno žago zadostuje trenutek nepazljivosti, da se del obleke ali telesa zatakne za verigo.
- **Verižno žago držite vedno z desno roko za zadnji ročaj, z levo pa za sprednji ročaj.** Napačno držanje žage povečuje nevarnost poškodb, zato se ne sme uporabljati.
- **Vedno nosite varnostna očala in zaščito sluha! Priporočamo tudi uporabo za zaščito glave, rok in nog.** Ustrezna zaščitna obleka zmanjšuje nevarnost poškodb zaradi letočih delcev in morebitnega stika z listom žage.
- **Ne uporabljajte verižne žage za delo na drevesu.** Z uporabo žage neposredno na drevesu obstaja večja nevarnost poškodb.
- **Vedno stojte varno in v ravnotežju, žago uporabljajte le, če stojite na trdni, varni in ravni podlagi.** Drсна površina ali nestabilna podlaga – npr. lestev – lahko povzroči izgubo ravnotežja in nadzora nad napravo.
- **Pri žaganju veje, ki je napeta, ravnajte previdno zaradi možnega sunka veje.** Ko popusti napetost v lesnih vlaknih, lahko veja udari uporabnika in/ali povzroči izgubo nadzora nad verižno žago.
- **Pri žaganju podrasti in mladih dreves ravnajte vedno previdno.** Tanek material se lahko zatakne v verižno žago in Vas udari ali povzroči izgubo ravnotežja.
- **Napravo vedno nosite za sprednji ročaj in izklopljeno; veriga mora biti obrnjena stran od telesa. Pri transportu ali skladiščenju verižne žage vedno namestite ščitnik meča.** Natančno rokovanje z verižno žago zmanjšuje verjetnost slučajnega stika z vključenim listom žage.
- **Upošteвайте napotke za mazanje, napenjanje verige in zamenjavo opreme.** Nestrokovno napeta ali podmazana veriga lahko počí ali poveča nevarnost povratnega sunka.
- **Ročaj naprave naj bo vedno suh in razmaščen.** Masten ročaj lahko povzroči nezgode zaradi izgube nadzora nad delujočo napravo.
- **Žagajte samo les. Ne uporabljajte verižne žage v namen, kateremu ne služi – primer: Ne uporabljajte verižne žage za žaganje plastike, zidakov ali gradbenega materiala, ki ni lesen.** Z uporabo naprave v namen, kateremu ne služi, prihaja do nevarnih situacij.

Vzroki in preventivni ukrepi za preprečevanje

povratnega sunka:

Do povratnega sunka lahko pride takrat, ko se konica meča dotakne premeta ali ko se les upogne, da se veriga zagozdi v zarezi.

Stik s konico meča lahko velikokrat pripelje do tega, da uporabnik nepričakovano izgubi ravnotežje, se zamaja nazaj, meč pa zleti navpično proti uporabniku.

Zatik verige na zgornjem robu lahko meč naglo odbije nazaj proti uporabniku.

Vsaka podobna reakcija lahko pripelje do tega, da izgubite nadzor nad žago in se hudo poškodujete. Nezanajajte se le na varnostni sistem, s katerim je opremljena naprava. Kot uporabnik verižne žage morate preventivno ukrepati tako, da preprečite morebitne nezgode in poškodbe.

Povratni udarec je posledica napačne ali pomanjkljive uporabe orodja. Preprečite ga lahko z ustreznimi previdnostnimi ukrepi. Navedeni so v nadaljevanju besedila.

- **Žago držite trdno z obema rokama, s tem da s prsti trdno oprimate njen ročaj. S telesom in rokami se postavite v položaj, v katerem boste lahko zoperstavili silam povratnega sunka.** Ob ustreznih ukrepih lahko uporabnik uravnava moči povratnega sunka. Nikoli ne spuščajte verižne žage iz rok.
- **Vedno stojte stabilno, trdno in v ravnotežju in ne žagajte nad višino ramen.** S tem boste preprečili slučajen stik s konico žage, bolje boste imeli svoje orodje pod kontrolo tudi v nepričakovanih situacijah.
- **Vedno uporabljajte le originalne ščitnike in verige, ki jih priporoči proizvajalec.** Neustrezna oprema, kot so meči, verige itd. lahko povzročijo trganje verige in ali povratni sunek.
- **Upošteвайте napotke proizvajalca za brušenje in vzdrževanje verige.** Prenizki omejevalniki globine povečujejo možnost povratnega sunka.

Upošteвайте krajevne predpise za uporabo verižnih žag.

Pri transportu pazite, da ne pride do iztekanja goriva ali olja.

Prah, ki nastaja pri delu, je pogosto zdravju škodljiv in naj ne zaide v telo. Nosite ustrezno masko proti prahu.

Redno preverjajte napetost verige. Napačno napeta veriga lahko skoči z letve in povzroči hude poškodbe ali smrt. Dolžina verige je odvisna od temperature.

Preverjanje zavore verige

Aktivirajte zavoro verige tako, da levo roko zavrtite okoli sprednjega ročaja. Med hitrim gibanjem verige pritisnite ročico zavore verige/ročno zaščito s hrbtno stranjo roke proti letvi. Prepričajte se, da imate obe roki vedno na ročajih.

OPOZORILO! Če zavora verige slednje ne zaustavi takoj, ali če zavora verige ne ostane v položaju delovanja brez pomoči, motorno žago pred nadaljnjo uporabo odnesite na popravilo.

⚠ Pred vsakim zagonom preverite vse vijake in zatične zveze, ki tudi zaščitne naprave z vidika trdnosti, pravilne pritrditve in nemotenege teka vseh gibljivih delov.

⚠ Strogo je prepovedana demontaža, prilaganje in namensko snemanje zaščitnih naprav, ki se nahajajo na stroju – prav tako je prepovedano nanj nameščati druge zaščitne elemente.

⚠ Naprave ne uporabljajte, v kolikor je poškodovana oz. če je poškodovan njen varnostni sistem. Obrabljene poškodovane dele zamenjajte z novimi.

Pri delu z napravo vedno poskrbite, da bo delovni prostor dobro osvetljen.

⚠ **Pazite pri vzratni hoji, nevarnost spotike!**

Nemudoma odstranite iz delovnega prostora odrezane veje/grče, da se izognete poškodbam.

Stikalo za vklop/izklop in varnostno stikalo ne sme ostati zaklenjeno.

Navodila za delo

Podiranje dreves

Če drevesa podirate ali klestite skupaj s še eno ali več osebami hkrati, mora biti razdalja med osebami, ki podirajo, in osebami, ki klestijo, enaka vsaj dvojni višini drevesa, ki ga boste podrli. Pri podiranju dreves pazite, da druge osebe ne bodo izpostavljene nevarnosti, da ne bodo zadela oskrbovalnih napeljav in povzročila materialne škode. Če drevo pride v stik z oskrbovalno napeljavo, je treba o tem takoj obvestiti oskrbovalno podjetje. Pri žaganju na pobočjih mora biti uporabnik motorne žage na območju višje od drevesa, ki ga želi podreti, saj se bo drevo po podiranju verjetno zakotalilo ali zdrsnilo po hribu navzdol.

Načrtovati je treba smer umika in jo, če je potrebno, očistiti pred začetkom podiranja. Smer umika mora potekati od pričakovane linije padca poševno nazaj.

Pred začetkom podiranja upoštevajte naravni nagib drevesa, položaj večjih vej in smer vetra, da boste lahko ocenili, v kateri smeri bo padlo drevo.

Odstranite umazanijo, kamne, odtrgano lubje, spone in žico z drevesa oziroma iz njega.

Ne poskušajte podirati dreves, ki so gnila ali poškodovana zaradi vetra, požara, strele itd. To je zelo nevarno, zato morajo ta dela opraviti strokovno usposobljeni vzdrževalci dreves.

1. Dno zaseka

Izžagajte zasek pravokotno na smer podiranja v globlini 1/3 premera drevesa. Najprej izvedite spodnji vodoravni rez (dno zaseka). S tem boste preprečili vpletje verige žage ali letve pri drugem rezu.

2. Streha zaseka

Zažagajte streho zaseka vsaj 50 mm višje od vodoravnega dna zaseka. Zažagajte streho zaseka vzporedno z vodoravnim dnom zaseka. Streho zaseka zažagajte samo do globine, da bo ostala še stopnica (ščetina),

ki lahko deluje kot šarnir. Ščetina prepreči, da bi se drevo zavrtelo in padlo v napačno smer. Ščetine ne prežagajte. Ko se streha zaseka približa ščetini, mora drevo začeti padati. Če obstaja nevarnost, da drevo ne bo padlo v želeno smer, ali da bo zanimalo nazaj in vpelo verigo žage, prenehajte z žaganjem, še preden do konca izžagate streho zaseka, in uporabite lesene, plastične ali aluminijaste zagozde, s katerimi poglobite rez in podrete drevo v zeleni smeri.

Takoj, ko drevo začne padati, izvlecite motorno žago iz zaseka, izključite motor, odložite motorno žago in se odpravite v načrtovani smeri umika. Pazite na padajoče veje in se ne spotaknite.

Odstranitev korenovcev

Korenovec je velika korenina, ki zeva nad zemljo iz stebala. Velike korenovce je treba odstraniti pred podiranjem drevesa. Korenovec najprej odrežite vodoravno, nato pa navpično. Odrezan kos odstranite iz delovnega območja. Po odstranitvi velikih korenovcev upoštevajte pravilno postopanje pri podiranju dreves.

Prežagovanje debela

Prežagovanje debela pomeni žaganje debela na kose. Pomembno je, da stojite stabilno in imate težo razporejeno enakomerno na obeh nogah. Če je mogoče, položite deblo privzdignjeno in podprto z vejami, debli ali lesenimi klini. Upoštevajte spodaj navedena navodila, ki vam bodo olajšala žaganje: če je deblo podprto po celotni dolžini, ga žagajte od zgoraj (zgornji rez). Če je deblo podprto na enem koncu, prežagajte eno tretjino premera s spodnje strani (spodnji rez). Nato naslednji korak izvedite kot zgornji rez, ki se združi s prvim rezom.

Če je deblo podprto na obeh koncih, prežagajte eno tretjino premera z zgornje strani (zgornji rez). Nato končni rez izvedite kot spodnji rez čez spodnji 2/3, ki se združi s prvim rezom.

Pri prežagovanju v strmini vedno stojte na strani, ki je višje od drevesa. Da boste pri zaključku reza obdržali popoln nadzor, proti koncu reza zmanjšajte pritisk, pri čemer ne popustite čvrstega prijema na ročajih motorne žage. Veriga ne sme priti v stik s tlemi.

Po zaključku reza počakajte, da se veriga žage zaustavi, in šele nato premaknite motorno žago. Pri premikanju od drevesa do drevesa vedno izključite motor.

Kleščenje vej

Kleščenje pomeni odstranjevanje vej podrtega drevesa. Pri kleščenju pustite spodnje večje veje za oporo, da bodo držale drevo nad tlemi. Manjše veje odstranite z enim rezom. Veje, ki so pod napetostjo, odrežite od spodaj navzgor, da preprečite zagozdenje motorne žage.

Žaganje napetega lesa

Napet les je deblo, veja, zaraščen štor ali poganjek, ki ga je pod napetostjo upognil drug les in udari nazaj, ko odžagamo ali odstranimo drug les. Pri podrtjem drevesu je zelo verjetno, da bo zaraščen štor skočil nazaj v svoj pokončni položaj, ko pri prežagovanju debela tega ločimo od štora. Pazite na napet les, saj je zelo nevaren.

Ostroga 

Vgrajeno ostrogo lahko uporabite kot os pri izvedbi reza. Pomaga, če pri žaganju stabilno držimo ohišje žage. Pri žaganju pritisnite stroj naprej, dokler kovinski trni ne prodrejo v rob lesa. Če nato zadnji ročaj dvignete navzgor ali navzdol proti rezu, lahko zmanjšate fizično obremenitev pri žaganju.

Vzdrževanje

 Pred vsakim poseganjem v stroj vedno izklopite motor in snemite priključek na svečki! Počakajte, da se naprava ohladi.

Popravila in dela, ki niso opisana v teh navodilih za uporabo lahko opravlja le pooblaščen osebje. Uporabljajte samo originalne rezervne dele in originalno opremo.

Uporabljajte le biološko razgradljivo olje za verige.

Stroj, predvsem pa prezračevalne odprtine morajo biti vedno čiste. Ohišja nikoli ne perite z vodo!

Stroj in njegove sestavne dele ne smete čistiti s topli, vnetljivimi ali strupenimi tekočinami. Za čiščenje uporabljajte samo navlaženo krpo.

Vse premične dele naprave redno negujte z ekološkim oljem.

Po vsakršni uporabi natančno očistite verigo žage in meč. Obrišite z naoljeno krpo ali nanesite razpršilec za nego kovin.

Tope, upognjene ali poškodovane verige in meče zamenjajte z novimi.

Le redno vzdrževana in dobro negovana naprava lahko zanesljivo služi svojemu namenu. Nezaustno ali neredno vzdrževanje in nega lahko povzroči nepričakovane nezgode ali poškodbe.

PO potrebi boste našli seznam rezervnih delov na spletnih straneh www.guede.com.

Napravo shranjujte na primernem suhem mestu.

Garancija

Garancija traja 12 mesecev v primeru industrijske rabe ali 24 mesecev pri potrošniku in se začne na dan prodaje naprave.

Garancija velja le za tovarniške napake oz. napake, nastale na materialih, iz katerih je naprava izdelana. Če zahtevate popravila v okviru garancije vedno priložite veljaven račun, ki mora vsebovati datum prodaje in podpis prodajalca.

Garancija ne velja, v kolikor napravo uporablja oseba, ki ni strokovno usposobljena, ali če do okvare pride zaradi nestrokovnega posega v napravo ali stika s tujki. Neupoštevanje navodil za uporabo in montažo ter obraba naprave tekom normalne uporabe prav tako ne sodi v sklop garancije.

Pomembna informacija za stranke

Opozarjamo Vas, da napravo v času garancije ali izven nje vračate zavito v originalnem ovitku. S tem ukrepom se učinkovito prepreči odvečno škodovanje pri transportu ali spornemu reševanju. Naprava je optimalno varovana samo, če je zavita v originalni ovitek in tako je možna tekoča obdelava.

Servis

Ali imate tehnična vprašanja? Reklamacijo? Ali potrebujete rezervne dele ali nova navodila za uporabo? Na naši spletni strani www.guede.com Vam bomo v oddelku Servis hitro pomagali. Prosimo, pomagajte nam, da bomo lahko mi pomagali vam. Da lahko Vašo napravo v primeru reklamiranja identificiramo, prosimo, da nam pošljete serijsko številko, št. naročila in leto izdelave. Vse navedene podatke boste našli na tipski etiketi.

Tel.: +49 (0) 79 04 / 700-360

Fax: +49 (0) 79 04 / 700-51999

E-Mail: support@ts.guede.com

Plan nadziranja in vzdrževanja

Splošne informacije	<p>Celotna žaga</p> <p>Plastično ohišje</p> <p>veriga žage</p> <p>Meč žage</p> <p>Verižno kolo</p> <p>Zavora verige</p> <p>spojka</p>	<p>Redno čistite zunanji del.</p> <p>Pregled prepustite strokovnjakom pooblaščenega servisa.</p> <p>Preverite razpoke in poškodbe.</p> <p>Redno brusite..</p> <p>Redno čistite.</p> <p>Redno čistite.</p> <p>Redna kontrola delovanja.</p> <p>Redna kontrola delovanja. (Veriga v prostem teku ne deluje).</p>
Pred vsako uvedbo v pogon	<p>veriga žage</p> <p>Meč žage</p> <p>Mazanje verige</p> <p>Zavora verige</p> <p>Zavora za dotek stikalo ON/OFF</p> <p>Pokrov oljnega rezervoarja</p>	<p>Preverite morebitne poškodbe ali ostrrost.</p> <p>Preverite, če je veriga napeta.</p> <p>Preverjanje delovanja.</p> <p>Preverjanje delovanja.</p> <p>Preverjanje delovanja.</p> <p>Preverjanje delovanja.</p> <p>Preverite zatesnjenost.</p> <p>Poškodovane dele naj zamenjajo strokovnjaki v servisni delavnici.</p>
Po vsakem izklopu	<p>Meč žage</p> <p>Držaj meča</p>	<p>Očistite odprtino za dolivanje olja.</p> <p>Očistite predvsem vodilni oljni utor.</p>
Skladiščenje	<p>Rezervoar za verižno olje</p> <p>veriga žage / Meč žage</p> <p>Celotna žaga</p>	<p>Izpustite.</p> <p>Demontirajte in očistite ter rahlo namažite z oljem.</p> <p>Očistite vodilni utor meča žage.</p> <p>Očiščeno in negovano žago shranite na varno in suho mesto – izven dosega otrok.</p> <p>Če je niste uporabljali dalj časa, odnesite žago na pregled v pooblaščeno delavnico (prostalo olje se lahko strdi in zamaši ventil oljne črpalke).</p>

Rešitev

Okvara	Vzrok	Rešitev
Motor ne vžge	<ol style="list-style-type: none"> 1. Stikalo delovanja premaknite v položaj "OFF" 2. Prazen rezervoar 3. Motor ima preveliko porabo 4. Svečka je umazana (na elektrodah so ostanki ogljika) elektrode so med seboj preveč oddaljene 5. V uplinjaču ali v njegovih šobah je umazanija. 6. Priključek ali kabel svečke je poškodovan. 7. Manjka iskra. 	<ol style="list-style-type: none"> 1. Stikalo delovanja premaknite v položaj "ON" 2. V rezervoar nalijte gorivo do vrha 3. Zmanjšajte plin, ponovite zagon, po potrebi odvijte svečko, očistite jo in posušite. 4. Svečko očistite, preverite njeno toplotno vrednost oz. jo zamenjajte, ali nastavite na 0,6-0,8 mm 5. Uplinjač naj očistijo strokovnjaki v servisni delavnici. 6. Popravilo prepustite strokovnjakom pooblaščenega servisa. 7. Preverite gumb kratkega stika, kabel in vžigalni modul, oz. njegovo zamenjavo oz. nastavev dimenzije (0,3-0,4 mm) prepustite strokovnjakom servisa.
Motor deluje prehitro v prostem teku	<ol style="list-style-type: none"> 1. Motor je hladen 	<ol style="list-style-type: none"> 1. Počasi ogrevajte ali zmanjšajte čok.
Motor ne deluje s polno zmogljivostjo	<ol style="list-style-type: none"> 1. Svečka je umazana (na elektrodah so ostanki ogljika) elektrode so med seboj preveč oddaljene 2. V uplinjaču ali v njegovih šobah je umazanija. 3. Zračni filter je zamašen 4. Izpušna cev, izpušni kanal cilindra. 5. Netesen obroček v batni omaricit 6. Obrabljeni cilindri, bati in batni obročki 7. Napačna mešanica goriva (preveč olja) 8. Napačen vžig 	<ol style="list-style-type: none"> 1. Svečko očistite, preverite njeno toplotno vrednost oz. jo zamenjajte, ali nastavite na 0,6-0,8 mm 2. Uplinjač naj očistijo strokovnjaki v servisni delavnici. 3. Očistite 4. Za demontažo izpušne cevi mora poskrbeti strokovnjak, ki odstrani tudi ostanke ogljikov. 5. Popravilo prepustite strokovnjakom pooblaščenega servisa. 6. Cilindre, bate in batne obročke, večji bat Vam bodo prav tako zamenjali ali prebrusili v pooblaščenih delavnici. 7. Dolijte gorivo po navodilu. 8. Dimenzija utora vžigalnega modula (0,3-0,4 mm) mora biti strokovno nastavljena.
Izklop motorja ni mogoč	<ol style="list-style-type: none"> 1. Svetlo siva svečka je umazana – (pregoreli ostanki). 2. Ostanki ogljika v vžigalnem prostoru. 	<ol style="list-style-type: none"> 1. Uporabite svečko z višjo temperaturno vrednostjo 2. Čiščenje glave cilindra, dna bata in kanalov cilindra prepustite strokovnjakom.
Veriga se premika tudi, ko je žaga v prostem teku	<ol style="list-style-type: none"> 1. Previsoko število vrtljajev v prostem teku 	<ol style="list-style-type: none"> 1. Nastavljanje/zmanjšanje števila vrtljajev v prostem teku

Tehnički podaci

Motorna lančana pila	KS 400-41	KS 450-53	KS 500-55
Br. za narudžbu	94883	94894	94889
Obujam	41 cm ³	53 cm ³	56 cm ³
Maksimalna snaga 2-taktni motor	1,5 kW (2,05 PS)	2,0 kW (2,72 PS)	2,3 kW (3,15 PS)
Broj okretaja praznog hoda	3300 (±200) min ⁻¹	3300 (±200) min ⁻¹	3300 (±200) min ⁻¹
Brzina lanca	21 m/s	21 m/s	22 m/s
Sadržaj rezervoara za gorivo	0,26 l	0,55 l	0,55 l
Omjer miješanja ulje za 2-taktni motore:gorivo	1:40	1:40	1:40
Spremnik ulja za podmazivanje lanca	0,21 l	0,26 l	0,26 l
vodilica pile Tip (Oregon Double Guard)	160SDEA041	180SDEA041	208PXBK095
Dužina odreza*	16", ca. 400 mm	18", ca. 450 mm	20", ca. 500 mm
Duljina vodilice	ca. 460 mm	ca. 505 mm	ca. 560 mm
lanac pile Tip (Xtraguard)	91P057X	91PX064X	21BPX078X
Razmak / Debljina karike lanca	3/8" / 1,3 mm	3/8" / 1,3 mm	0,325" / 1,5 mm
Broj karika lanca	57	62	78
Lančanik:	6 T x 3/8"	7 T x 3/8"	7 T x 0,325"
Masa (neto) bez lanca i vodilice	5,5 kg	7,5 kg	7,5 kg
Podaci o razini buke			
Razina akustičkog tlaka L _{pA} ¹⁾	99 dB (A)	99 dB (A)	99 dB (A)
Izmjereni nivo učinka zvuka L _{WA} ¹⁾	110 dB (A)	110 dB (A)	110 dB (A)
Garantirani nivo učinka zvuka L _{WA} ²⁾	114 dB (A)	114 dB (A)	114 dB (A)
Koristiti odgovarajuću zaštitu sluha!			
Podaci o vibracijama			
Vrijednost emisije vibracije a _h ³⁾ prednja dodatna ručka	7,07 m/s ²	7,07 m/s ²	6,72 m/s ²
zadnja ručka	6,67 m/s ²	6,67 m/s ²	6,83 m/s ²

* without claw

¹⁾ na radilištu, Izmjereni prema ISO 22868, Nesigurnost K=3 dB (A),²⁾ Izmjereni prema 2000/14/EC, 2005/88/EC³⁾ Izmjereni prema EN ISO 22867, Nesigurnost K=1,5 m/s²

UPOZORENIE: Razina vibracija može biti različita ovisno o vrsti i načinu upotrebe električnog alata i u nekim slučajevima može prekoračiti vrijednosti navedene u ovom naputku.

Razina vibracija može poslužiti za međusobnu usporedbu alata.

Razina vibracija je prikladna i za prethodnu procjenu opterećenja vibracijama.

Za točnu procjenu opterećenja vibracijama u obzir treba uzeti i vremenske intervale tijekom kojih je uređaj isključen ili intervale kada je samo uključen, ali nije u upotrebi. To može do značajne mjere smanjiti ukupno opterećenje vibracijama tijekom cijelog vremena rada sa električnim alatom.

Poduzmite dodatne mjere sigurnosti za zaštitu osoblja postrojenja od vibracija, kao na primjer: tehničko održavanje alata i uređaja, održavanje određene temperature ruku, organizacija radnih postupaka.



Pumpu koristite tek nakon što ste pročitali i shvatili sve upute navedene u naputku za upotrebu. Upoznajte se s načinom i ispravnom korištenjem uređaja i njegovim komandnim elementima. Pridržavajte se svih sigurnosnih uputa navedenih u naputku za korištenje. Uvijek se ponašajte odgovorno prema trećim osobama.

Osoblje stroja snosi odgovornost prema trećim osobama za sve štete ili rizike.

Sa strojem smiju raditi samo osobe koje su navršile 18 godina. Iznimku predstavljaju samo maloljetne osobe u okviru programa stručne prakse i obrazovanja pod nadzorom voditelja praktične nastave.

U slučaju bilo kakve sumnje u vezi instalacije i korištenja uređaja obratite se klijentskom servisu.

Trebali biste se upoznati s načinom rada svoje nove motorne pile tako da napravite nekoliko jednostavnih rezova na dobro poduprtom drvu. Učinite to uvijek nakon što se motornom pilom niste koristili dulje vrijeme.

U pojedinim regijama postoje odredbe koje ograničavaju upotrebu ovog stroja. Posavjetujte se s lokalnim nadležnim tijelima.

Nemojte nikada dozvoliti djeci ili osobama koje nisu upoznate s ovim uputama da se koriste ovim strojem. Lokalni zakoni određuju najnižu dob korisnika.

UPOZORENIE! Tijekom korištenju ove motorne pile moraju se slijediti sigurnosne odredbe. Za vlastitu sigurnost kao i sigurnost ostalih osoba u blizini pročitate ove upute prije početka korištenja motorne pile.

Trebali biste pohađati profesionalni organizirani sigurnosni tečaj za korištenje, mjere zaštite, prvu pomoć i održavanje motorne pile. Molimo da sačuvate upute kako biste se njima mogli kasnije ponovno koristiti.

UPOZORENIE! Nemojte raditi s ovim postrojenjem ako ste umorni ili ako ste pod utjecajem droge, alkohola ili lijekova.

Opis naprave

- ① Kočnica lanca / prednja zaštita ruku
- ② drška
- ③ sajla za startanje
- ④ čoka
- ⑤ sigurnosni prekidač
- ⑥ plinska poluga
- ⑦ prekidač ON/OFF
- ⑧ grlo za dopunjavanje goriva
- ⑨ grlo za dopunjavanje ulja za podmazivanje lanca
- ⑩ Odbojni zupci

- ⑪ lanac pile
- ⑫ vodilica pile

Namjenska uporaba

Lančana pila se ne smije koristiti za sječenje drva – poprečno preko vlakana. S obzirom na tehničke podatke i sigurnosne upute.

Motornu pilu nemojte koristiti u druge svrhe osim gore navedenih. Ona se ne smije koristiti za profesionalno održavanje drveća.

Motornom se pilom ne smiju koristiti djeca ni osobe koje nemaju potrebnu osobnu zaštitnu opremu i odjeću.

Ovaj stroj smije se koristiti samo u navedene svrhe. U slučaju nepoštivanja odredbi opće važećih propisa i uputa navedenih u ovom Naputku za uporabu proizvođač stroja ne snosi nikakvu odgovornost za eventualne štete.

⚠ Postrojenje koristite samo u vanjskoj sredini a ne u zatvorenim prostorijama ili prostorijama s nedovoljnim provjetranjem.

Sekundarne opasnosti

⚠ Oštećenja po zdravlje, koja proizlaze iz vibriranja ruku, pazuha, kada se uređaj ne upotrebljava duže vrijeme ili kada nije pravilno podešen ili pripremljen.

Sustavi ublažavanja vibracija ne predstavljaju zajamčenu zaštitu od vibracijskog sindroma prstiju ili sindroma karpalnog tunela. Iz tog razloga je prilikom redovitog dugotrajnog korištenja uređaja potrebno pratiti stanje prstiju i zgloba ruke. Ukoliko se pojave znakovi gore navedenih bolesti, odmah potražite liječnika. Kako bi se smanjio rizik „vibracijskog sindroma prstiju“, držite ruke tijekom rada u toplome i pravite redovite pauze.

⚠ Oštećenje sluha

Duže vrijeme u neposrednoj blizini uređaja može oštetiti sluh. Koristiti odgovarajuću zaštitu sluha!

⚠ Rizik od trovanja!!

Ispušni plinovi, goriva i maziva su otrovni. Udisanje ispušnih plinova može uzrokovati smrt!

Ne upotrebljavajte stroj u zatvorenom prostoru, gdje se mogu nakupiti opasni gasovi ugljiko monoksida.

⚠ Opasnost od požara!

Nikada ne koristite uređaj u blizini lako zapaljivih materija.

Govorilo je veoma zapaljiva tvar.

Govorilo čuvajte isključivo u odgovarajućim spremnicima.

Ne puniti gorivo u uređaj ako se nalazite u blizini otvorene vatre odnosno sa upaljenom cigaretom.

Govorilo puniti samo, dok je motor ugašen. Prije puštanja uređaja napuniti gorivo. Ukoliko motor radi ili je još vruć, otvaranje rezervoara i stavljanje goriva je zabranjeno.

Nakon uporabe ostavite stroj najmanje 10 minuta ohladiti, još prije dopunite gorivo.

Vodite računa da gorivo ne iscuri. Ne puštajte motor, ako gorivo iscuri. Uklonite nečistoću sa stroja i spriječite bilo kakve pokušaje pokretanja stroja dok se ne ispare plinovi nastali kad sagorijevanja goriva.

Učvrstite sve poklopce i zatvarače rezervoara za gorivo i drugim otvorima za gorivo.

Rezervoar prazniti samo na otvorenom mjestu. Gorivo za pilu ne smije doći u kontakt s odjećom. Ako je vaša odjeća došla u kontakt s gorivom, odmah je promijenite.

⚠ Opasnost od eksplozije!

Benzin i benzinske pare su lako zapaljive, odnosno eksplozivne.

Električno postrojenje se ni u kom slučaju ne smije koristiti u prostorima s opasnošću od eksplozije u kojima se nalaze zapaljive tečnosti, plinovi i prašina.

Govorilo puniti samo, dok je motor ugašen.

Ne skladištite nijedno gorivo u blizini stroja.

Nikada nemojte skladištiti kosilicu s benzinom unutar zgrade u kojoj mogu pare benzina doći u dodir sa otvorenom vatrom ili iskrama.

⚠ Opasnost od ozljeda!

Kontakt s lancem pile može dovesti do reznih ozljeda sa smrtnim ishodom.

Nikada nemojte rukama dirati lanac pile dok je pila u radu.

⚠ Opasnost od povratnog udara!

Povratni udar može uzrokovati rezne ozljede sa smrtnim ishodom.

⚠ Opasnost od opekotina!

Tijekom rada pumpe lanac i vodilica su zagrijani na visoku temperaturu.

Postupanje u slučaju nužde

Pružite povrijeđenoj osobi prvu pomoć koja odgovara vrsti ozljede i odmah potražite liječničku pomoć. Štitite ozlijeđenu osobu od drugih ozljeda i probajte je smiriti. Jako tražite liječničku pomoć, navedite slijedeće podatke

1. Mjesto nezgode, 2. Vrsta nezgode, 3. Broj ozlijeđenih osoba, 4. Vrsta ozljede

Simboli

UPOZORENIE / Pozor



Za smanjenje opasnosti od ozljeda pročitajte molim upute za rad.



Pri radu uvijek nosite zaštitne naočale!
Koristiti odgovarajuću zaštitu sluha!



Pri radu uvijek nosite zaštitnu kacigu!



Nositi zaštitne rukavice!



Pri radu uvijek nosite sigurnosnu zaštitnu obuću otpornu na presjecanje, s hrpa-
vom potplatom i čeličnom špicom!



Pri radu uvijek nosite zaštitno radno odijelo sa zaštitnim uloškom otpornim na rezanje/presjecanje!



Pazite na mehanički povratni udar



Udaljenost od osoba!
Osigurajte da se u zoni opasnosti ne zadržavaju osobe.



Opasnost od požara! Zabranjeno pušenje i rad sa otvorenom vatrom.



Prije izvođenja bilo kakvih radova na postrojenju ugasite motor.



Upozorenje na opasnost od ozljeda uslijed strujnog udara



Upozorenje od požarno opasnih tvari



Simbol CE

Sigurnosne upute

UPOZORENJE

Pročitajte sve sigurnosne upute i preporuke.

Greške i nepoštivanje navedenih uputa mogu uzrokovati strujni udar, požar i/ili ozbiljne ozljede.

Sve sigurnosne upute i preporuke sačuvajte za upotrebu u budućnosti.

- **Dok je pila u radu, držite sve dijelove tijela na dovoljnoj udaljenosti od pile. Prije pokretanja pile provjerite da lanac nije u dodiru s bilo kakvim predmetima.** Kod rada s lančanom pilom dovoljan je trenutak nepažnje i lanac pile može zahvatiti odjeću ili dijelove tijela.
- **Kod rada s lančanom pilom uvijek desnom rukom držite stražnji rukohvat, a lijevom rukom pridržavajte prednji rukohvat.** Držanje lančane pile na drugi način povećava rizik od ozljeda i ne smije se koristiti.
- **Pri radu morate uvijek nositi zaštitne naočale i zaštitu sluha. Dalje je preporučljivo koristiti zaštitna sredstva za zaštitu glave, ruku i nogu.** Odgovarajuće radno odijelo minimalizira rizik od ozljeda uslijed kontakta s piljevinom ili eventualno i lancem pile.
- Nikada nemojte koristiti lančanu pilu stojeći na stablu. Ako pilu koristite stojeći na stablu, postoji opasnost od ozbiljnih ozljeda.
- **Pri radu uvijek zauzmite stabilan položaj i lančanu pilu koristite samo stojeći na čvrstoj, sigurnoj i ravnoj podlozi.** Kliske površine ili nestabilne podloge – na primjer ljestve – mogu uzrokovati neravnotežu ili gubitak kontrole na lančanom pilom.
- **Kod rezanja grana koje su pod mehaničkim pritiskom, računajte s time da će grana izletjeti (opasnost od povratnog udara).** U slučaju oslobađanja od napetosti u vlaknima drva grana može izletjeti i udariti korisnika pile i/ili korisnik može izgubiti kontrolu nad lančanom pilom.
- **Kod rezanja niskih grmova i mladih stabala postupajte vrlo oprezno.** Tanki materijal može ostati zaglavljnjen unutar lančane pile pa Vas može udariti ili izbaciti iz ravnoteže.
- **Lančanu pilu nosite držeći je za prednji rukohvat u isključenom stanju, s time da lanac pile mora biti okrenut od Vašeg tijela. Kod prijevoza ili skladištenja stavite preko lančane pile zaštitni poklopac.** Oprezno postupanje kod rada s lančanom pilom smanjuje rizik od slučajnog dodira s lancem pile.
- **Pridržavajte se uputa za podmazivanje, napinjanje lanca i zamjenu dodatne opreme pile.** Nestručno napinjanje ili nestručno podmazivanje lanca može uzrokovati pucanje lanca ili povećati rizik od povratnog udara.
- **Rukohvat mora biti uvijek čist, suh i bez masti.** Rukohvate onečišćene mazivom ili uljem su kliske i mogu uzrokovati gubitak kontrole nad pilom.
- **Pilu koristite samo za rezanje drva. Nemojte koristiti lančanu pilu za radove za koje nije**

namijenjena – primjer: Nemojte koristiti lančanu pilu za rezanje plastičnih ili zidarskih odnosno građevinskih nedrvenih materijala. Korištenje lančane pile za radove koji ne odgovaraju njenoj namjeni može uzrokovati opasne situacije.

Uzroci i sprječavanje povratnog udara:

Do povratnog udara može doći ako vrh vodilice dodirne neki predmet ili ako lanac pile zaglavi unutar obratka uslijed savijanja drva.

Dodir predmeta sa vrhom vodilice može dovesti, u mnogim slučajevima, do toga da se korisnik nagne unazad zbog čega dolazi do izlijetanja vodilice u smjeru korisnika.

Ako lanac pile zaglavi na gornjoj ivici vodilice, vodilica može biti naglo izbačena prema korisniku.

U takvim slučajevima korisnik može izgubiti kontrolu nad pilom što može uzrokovati ozbiljne ozljede. Nemojte se pouzdati samo u integrirane sigurnosne elemente lančane pile. Kao korisnik lančane pile trebali biste poduzeti određene mjere radi sigurnosti na radu i sprječavanje ozljeda i šteta.

Povratni udar je posljedica pogreške ili neispravne uporabe alata. On se može spriječiti prikladnim mjerama opreza, kao što su dolje opisane.

- **Pilu držite čvrsto objema rukama tako da palčevi i prsti obuhvaćaju rukohvate lančane pile. Tijelo, jednu i drugu pazuhu držite u položaju, kako biste mogli lagano amortizirati povratni udar.** Prilikom vršenja prigodnih mjera, može korisnik kontrolirati silu povratna udara. Nikad nemojte puštati uređaj iz ruku.
- **Izbjegavajte neuobičajene pozicije tijela i nemojte rezati predmete koji se nalaze iznad visine ramena.** Time ćete izbjeći dodir sa vrhom vodilice i imat ćete bolju kontrolu nad lančanom pilom u neočekivanim situacijama.
- **Uvijek koristite rezervne vodilice i lance propisane od strane proizvođača.** Neodgovarajuće vodilice i lanci mogu dovesti do pucanja lanca i/ili povratnog udara.
- **Pridržavajte se uputa proizvođača za oštrenje i održavanje lanca pile.** Pre niski granični dubine povećavaju tendenciju povratna udara.

Pridržavajte se važećih narodnih propisa i propisa za korištenje lančanih pile.

Prilikom prijevoza spriječite gubitak odnosno istjecanje goriva ili ulja.

Prašina koja nastaje prilikom rada je često nezdrava i ne bi smjela dospjeti u tijelo. Nositi prikladnu zaštitnu masku protiv prašine.

Redovito provjeravajte napetost lanca pile.

Neispravno napeti lanac može iskočiti iz vodilice i uzrokovati teške ozljede ili smrt. Duljina lanca ovisi o temperaturi.

Provjera kočnice lanca

Aktivirajte kočnicu tako da lijevu ruku zakrenete oko prednje ručke. Stražnjim dijelom ruke pritisknite polugu kočnice lanca/štitnik za ruku prema vodećoj šipki, dok se lanac brzo okreće. Osigurajte da se obje

vaše ruke cijelo vrijeme nalaze na ručkama.

UPOZORENIE! Ako kočnica lanca odmah ne zaustavi lanac ili ako se kočnica lanca ne vrati u radni položaj bez pomoći, odnesite je na popravak prije ponovnog korištenja.

⚠ Prije svakog puštanja kosilice u rad provjerite sve vijčane spojeve i sve druge spojeve kao i čvrstoću, ispravnu zategnutost i laki hod svih pokretnih dijelova kosilice.

⚠ Demontirati, prilagođavati i namjensko skidati štitnike na uređaju pa zamjenjivati iste neoriginalnim dijelovima je strogo zabranjeno.

⚠ Zabranjena je uporaba uređaja, ako je isti oštećen ili ako su oštećeni njegovi sigurnosni dijelovi. Oštećene i istrošene dijelove zamijenite novima.

Prilikom rada sa aparatom uvijek osigurajte dovoljno osvjetljenje.

⚠ **Pazite prilikom hodanja unazad jer se možete spotaknuti!**

Iz radnog prostora odmah otklonite odrezane grane/čvorove kako bi se spriječila ozljeda.

Gumb za uk./isk. i sigurnosni prekidač nemojte zaključavati.

Radne upute

Rušenje stabla

Kada rušenje i rezanje debla na određenu duljinu istovremeno obavljaju dvije ili više osoba, razmak između osobe koja reže deblu i osobe koja ruši stablo treba iznositi najmanje dvije visine stabla koje se ruši. Tijekom rušenja stabala potrebno je obratiti pozornost na to da se druge osobe ne dovedu u opasnost, da se ne pogode vodovi za napajanje te da se ne uzrokuje nikakva materijalna šteta. Ako stablo dođe u kontakt s vodom za napajanje, potrebno je odmah obavijestiti nadležnu komunalnu službu. Ako se radovi piljenja izvode na padini, osoba koja rukuje pilom trebala bi se nalaziti na području iznad stabla koje se ruši jer će se stablo nakon obaranja vjerojatno otkotrljati ili skliznuti niz padinu.

Trebalo bi isplanirati put za uzmak i, ako je potrebno, raskrčiti ga prije početka rušenja. Put za uzmak treba bi voditi koso unatrag od očekivane linije pada.

Prije početka rušenja, radi procjene smjera pada stabla, uzmete u obzir prirodnu nagutost stabla, duljinu većih grana i smjer vjetera.

Sa odnosno iz stabla uklonite prljavštinu, kamenje, napuklu koru, čavle, spojnice i žice.

Ne pokušavajte rušiti trula stabla ili stabla oštećena vjetrom, vatrom, udarom munje i sl. To je izrazito opasno i to smiju izvoditi samo stručnjaci za održavanje stabala.

1. Urezivanje podsijecanjem

Napravite urez dubine 1/3 promjera stabla okomito na smjer pada. Prvo napravite donji, vodoravni urez. Tako se sprječava zapinjanje lanca pile ili vodilice

tijekom izvođenja drugog ureza.

2. Stražnji rez za rušenje

Izvedite stražnji rez za rušenje barem 50 mm više od vodoravnog reza urezivanja. Stražnji rez za rušenje izvedite paralelno s vodoravnim rezom urezivanja. Rez za rušenje urežite samo do one dubine pri kojoj će ostati jedan podupirač za drvo koji djeluje poput šarke. Podupirač sprječava da se stablo okrene i padne u pogrešnom smjeru. Nemojte potpuno prerezati podupirač. Kada se rez za rušenje približava podupiraču, stablo bi trebalo početi padati. Ako postoji opasnost da stablo neće pasti u željenom smjeru ili da će se zaljuljati unatrag te prignječiti lanac pile, prestanite rezati prije izvođenja potpunog reza te s pomoću drvenih, plastičnih ili aluminijskih klinova proširite rez te usmjerite liniju pada stabla u željeni smjer.

Čim stablo počne padati, izvucite motornu pilu iz reza, isključite motor, odložite pilu i slijedite planirani put za povlačenje. Pazite na grane koje padaju i nemojte se spotaknuti.

Rezanje potpornog korijenja

Potporno korijenje jest veliko korijenje koje izviruje iz debla stabla iznad površine zemlje. Veliko se potporno korijenje prije rušenja mora ukloniti. Zarežite potporno korijenje isprva vodoravno te zatim okomito. Uklonite odrezani komad korijenja iz područja rada. Nakon što ste uklonili veliko potporno korijenje, slijedite ispravni postupak za rušenje stabla.

Rezanje debla na duljinu

Rezanje debla na duljinu jest postupak rezanja debla na dijelove određene duljine. Važno je da imate čvrsto uporište te da vam je težina ravnomjerno raspoređena na oba stopala. Ako je moguće, deblu bi trebalo biti podignuto, poduprto granama, trupcima ili klinovima. Slijedite ove napomene kako biste si olakšali rezanje: Ako je deblu poduprto cijelom duljinom, reže se odozgo (preko debla). Ako je deblu poduprto na jednom kraju, reže se jedna trećina promjera s donje strane (ispod debla). Zatim napravite završni rez preko debla, koji se proteže do prvog reza.

Ako je deblu poduprto na oba kraja, reže se jedna trećina promjera s gornje strane (preko debla). Zatim napravite završni rez ispod debla preko donjih 2/3, a koji završava na prvom rezu.

Ako se tijekom rezanja nalazite na padini, uvijek stojte na višoj strani u odnosu na deblu. Kako biste zadržali potpunu kontrolu pri dovršavanju reza, pri kraju reza smanjite pritisak reza, a da istovremeno ne popustite čvrstoću kojom držite pilu. Ne dozvolite da lanac dospije u kontakt s tlom.

Nakon završetka reza pričekajte da se lanac pile zaustavi prije no što pomaknete pilu. Prije prelaska na sljedeće stablo uvijek isključite motor pile.

Obrezivanje stabla

Obrezivanje je postupak uklanjanja grana sa srušenog stabla. Tijekom obrezivanja ostavite otvore, veće grane kao podupirače koji će držati stablo iznad tla. Uklonite manje grane jednim rezom. Grane koje su nategnute

treba rezati odozdo prema gore radi izbjegavanja uglavljanja motorne pile.

Piljenje savijenog šiblja

Savijeno šiblje jest deblo, grana, panj bez korijena ili grm koji je savijen nekim drugim drvetom i napet, tako da se naglo otpušta kada se drvo koje ga drži odreže ili ukloni. Kod srušenog je stabla vjerojatnost vrlo velika da će se ukorijenjeni panj ponovno sam vratiti u uspravan položaj nakon što se deblo tijekom rezanja odvoji od panja. Pazite na savijeno šiblje jer je ono vrlo opasno.

Odbojni zupci

Integrirani odbojni zupci mogu služiti kao zakretna točka pri izvođenju reza. Tijekom rezanja preporučuje se čvrsto držati kucište pile. Tijekom rezanja pritišćite stroj prema naprijed sve dok metalni zupci ne dođu do ruba drva, a ako zatim stražnju ručku usmjerite prema gore ili dolje u smjeru reza, može se smanjiti fizičko opterećenje postupka piljenja.

Održavanje

 Prilikom svih radova na uređaju isključite motor skinite priključak sa svjećice. Sačekajte dok se uređaj ohladi.

Popravke i radove koji nisu navedeni u ovom Naputku, smiju vršiti samo stručno osposobljene ovlaštene osobe.

Koristite samo originalnu opremu i rezervne dijelove. Koristite samo biološki razgradivo ulje za lance.

Stroj a prije svega otvore za prozračivanje moraju biti uvijek čisti. Tijelo stroja nikad ne perite vodom!

Stroj i njegove komponente nemojte čistiti otapalima, zapaljivim i otrovnim tekućinama. Za čišćenje primijenite samo vlažnu krpu. Prije morate biti sigurni da ste izvukli utikač iz strujne utičnice.

Sve pokretne dijelove kosilice podmažite ekološkim uljem.

Nakon svake uporabe temeljito očistite lanac pile i mač. Obrišite ih nauljenom krpom ili ih poprskajte sprejem za održavanje metala.

Tupi, savijeni ili oštećeni lanci i mačevi moraju se zamijeniti novima.

Samo redovito održavanje i tehnički pregledi mogu osigurati ispravno funkcioniranje pumpe. Nedovoljno ili neodgovarajuće održavanje mogu dovesti do nepredvidivih šteta ili ozljeda.

Prema potrebi možete potražiti spisak rezervnih dijelova na internetnoj stranici www.guede.com.

Uređaj čuvajte na suhom mjestu.

Jamstvo

Garantni rok je 12 mjeseci prilikom industrijske uporabe, a 24 mjeseca za potrošača i počinje na dan prodaje uređaja.

Jamstvo se odnosi isključivo na mane/kvarove uzrokovane zbog mana materijala ili tvorničke greške. U slučaju reklamacije unutar jamstvenog roka neophodno je dostaviti originalni račun kao potvrdu o kupnji, s navedenim datumom prodaje.

Jamstvo ne pokriva kvarove nastale uslijed nestručne upotrebe proizvoda kao što su na primjer preopterećenje, nasilno korištenje, oštećenje uslijed nestručnogeovlaštenog zahvata ili kvarovi nastali u dodiru sa stranim predmetima. Jamstvo ne pokriva niti štete nastale uslijed nepoštivanja naputka za upotrebu i montažu te uobičajeno habanje proizvoda.

Važna informacija za korisnika

Proizvod uvijek vraćajte u originalnoj ambalaži ako je u pitanju servis u sklopu garancije. Pomoću ove bezbjednosne mjere učinkovito spriječite oštećenje prilikom transporta i njegovog spornog rješavanja. Uređaj je optimalno zaštićen samo, kada se nalazi u originalnoj ambalaži, čime se osigurava tekuća obrada.

Servis

Imate li tehnička pitanja? Želite podnijeti reklamaciju? Potrebni su Vam rezervni dijelovi ili naputak za upotrebu? Na našem homepage www.guede.com u sekciji Servis ćemo Vam pomoći, brzo i bez nepotrebne papirologije. Molimo Vas da nam pomognete pomoći Vam. Radi jednostavne identifikacije Vašeg stroja u slučaju podnošenja reklamacije, potreban nam je serijski broj proizvoda, broj za narudžbu te godina proizvodnje. Svi ovi podaci navedeni su na tipskoj pločici stroja.

Tel.: +49 (0) 79 04 / 700-360

Fax: +49 (0) 79 04 / 700-51999

E-Mail: support@ts.guede.com

Plan tehničkih pregleda i održavanja

Općenito	Cijela pila Plastično kućište lanac pile Vodilica pile Lančanik Kočnica lanca spojka	Redovito čistite unutrašnjost. Dajte provjeriti u autoriziranom servisu u redovitim intervalima. Provjerite pukotine. Dajte naoštрити u redovitim intervalima. Redovito čistiti. Redovito čistiti. Redovni pregled funkcioniranja Redovni pregled funkcioniranja (Lanac se ne smije kretati u slobodnom hodu).
Prije svakog puštanja u pogon	lanac pile Vodilica pile Podmazivanje lanca Kočnica lanca Kočnica za zaustavljanje prekidač ON/OFF Čep uljnog spremnika	Provjerite oštećenja i oštrinu. Provjerite napetost lanca. Provjera funkcioniranja. Provjera funkcioniranja. Provjera funkcioniranja. Provjera funkcioniranja. Provjerite nepropusnost. U slučaju oštećenja odnesite proizvod na popravak u autorizirani servis.
Poslije svakog stavljanja van pogona	Vodilica pile Prihvat vodilice	Očistite otvor za dopunjavanje ulja. Očistite posebno otvor za dovod ulja.
Skladištenje	Spremnik ulja za podmazivanje lanca lanac pile / Vodilica pile Cijela pila	Ispustite. Demontirajte, očistite i malo podmažite uljem. Očistite otvor vodilice pile. Očišćenu pilu stavite na sigurno mjesto u suhoj prostoriji - van dosega djece. Poslije duljeg vremena skladištenja dajte pilu na pregled u autorizirani servis (postoji opasnost da će se višak ulja pretvoriti u smolu i začeptiti ventil uljne pumpe)

Otklanjanje kvara

Kvar	Uzrok	Način otklanjanja
Motor se ne pali	<ol style="list-style-type: none"> 1. Stavite prekidač u položaj „OFF“ 2. Rezervoar je prazan 3. Prepunjeni motor 4. Onečišćena svjećica za paljenje (višak ugljika na elektrodama), prevelika udaljenost elektroda 5. Onečišćeni karburator, onečišćene dizne karburatora 6. Oštećeni priključni dio svjećice za paljenje, oštećeni priključni kabel za napajanje 7. Nema iskre za paljenje 	<ol style="list-style-type: none"> 1. Stavite prekidač u poziciju „ON“ 2. Napunite spremnik goriva 3. Smanjite gas, nekoliko puta probajte upaliti motor, prema potrebi izvadite svjećicu za paljenje, očistite je i osušite. 4. Svjećicu za paljenje očistite, provjerite termičku vrijednost svjećice, prema potrebi je zamijenite, podesite 0,6-0,8 mm 5. Dajte karburator očistiti mlazom zraka u autoriziranom servisu 6. Daje zamijeniti u autoriziranom servisu. 7. Provjerite gumb za kratki spoj, kabel i modul za paljenje, prema potrebi dajte zamijeniti ove dijelove u autoriziranom servisu, dajte podesiti razmak (0,3-0,4 mm).
Motor se u praznom hodu vrti prebrzo	<ol style="list-style-type: none"> 1. Hladni motor 	<ol style="list-style-type: none"> 1. Lagano ga zagrijavajte, eventualno malo prtvorite zaklopku čoka.
Motor ne radi s maksimalnom snagom	<ol style="list-style-type: none"> 1. Onečišćena svjećica za paljenje (višak ugljika na elektrodama), prevelika udaljenost elektroda 2. Onečišćeni karburator, onečišćene dizne karburatora 3. Onečišćeni zračni filtar 4. Ispuh, ispušni kanal cilindra 5. Nezabrtvljeni brtveni prsten u kućištu motorat 6. Istrošeni cilindri, klipovi, klipni prsteni 7. Loša smjesa goriva (prevelika količina ulja) 8. Loše paljenje 	<ol style="list-style-type: none"> 1. Svjećicu za paljenje očistite, provjerite termičku vrijednost svjećice, prema potrebi je zamijenite, podesite 0,6-0,8 mm 2. Karburator dajte očistiti mlazom zraka u autoriziranom servisu 3. Očistiti 4. Ispuh dajte demontirati i očistiti u autoriziranom servisu, dajte ukloniti ostatke ugljika. 5. Daje zamijeniti u autoriziranom servisu. 6. Cilindre, klipove i klipne prstene dajte zamijeniti u autoriziranom servisu, cilindre dajte prebrusiti s preklonom i dajte montirati klip prekomjerne veličine. 7. Napunite spremnik prema uputstvu 8. Razmak modula za paljenje (0,3-0,4 mm) dajte podesiti u autoriziranom servisu.
Motor se ne gasi	<ol style="list-style-type: none"> 1. Svetlosiva svjećica za paljenje s tragovima paljenja (perle) 2. Ostaci ugljika u prostoru za sagorijevanje 	<ol style="list-style-type: none"> 1. Montirajte svjećicu za paljenje s većom termičkom vrijednošću. 2. Glavu cilindra, dno klipa i kanale cilindra dajte očistiti u autoriziranom servisu.
Lanac se kreće unatoč praznom hodu	<ol style="list-style-type: none"> 1. Prevelik broj okretaja u praznom hodu 	<ol style="list-style-type: none"> 1. Namještanje / smanjivanje broja okretaja u praznom hodu

Технически данни

Моторен верижен трион	KS 400-41	KS 450-53	KS 500-55
Заявка №	94883	94894	94889
Съдържание	41 cm ³	53 cm ³	56 cm ³
Максимална мощност 2-тактов мотор	1,5 kW (2,05 PS)	2,0 kW (2,72 PS)	2,3 kW (3,15 PS)
Обороти на празен ход	3300 (±200) min ⁻¹	3300 (±200) min ⁻¹	3300 (±200) min ⁻¹
Скорост на веригата	21 m/s	21 m/s	22 m/s
Обем на резервоара	0,26 l	0,55 l	0,55 l
Смесващо съотношение на маслото за 2-тактни мотори:гориво	1:40	1:40	1:40
Резервоар за масло на веригата	0,21 l	0,26 l	0,26 l
летва на триона Тип (Oregon Double Guard)	160SDEA041	180SDEA041	208PXBK095
Дължина на рязане*	16", ca. 400 mm	18", ca. 450 mm	20", ca. 500 mm
Дължина на летвата	ca. 460 mm	ca. 505 mm	ca. 560 mm
трионена верига Тип (Xtraguard)	91P057X	91PX064X	21BPX078X
Част / дебелина на водещата пета	3/8" / 1,3 mm	3/8" / 1,3 mm	0,325" / 1,5 mm
Брой на водещите пети	57	62	78
Верижно колело:	6 T x 3/8"	7T x 3/8"	7 T x 0,325"
Тегло (нетто) без верига и летва	5,5 kg	7,5 kg	7,5 kg
Данни за шум			
Ниво на звукова мощност L _{рА} ¹⁾	99 dB (A)	99 dB (A)	99 dB (A)
Измерено ниво на звукова мощност L _{WA} ¹⁾	110 dB (A)	110 dB (A)	110 dB (A)
Гарантирано ниво на звукова мощност L _{WA} ²⁾	114 dB (A)	114 dB (A)	114 dB (A)
Да се носи предпазно средство за слуха!			
Данни за вибрациите			
Стойност на емисии на вибрациите a _n ³⁾			
предна допълнителна ръкохватка	7,07 m/s ²	7,07 m/s ²	6,72 m/s ²
задна ръкохватка	6,67 m/s ²	6,67 m/s ²	6,83 m/s ²

* without claw

¹⁾ на работното място, Измерено според ISO 22868, Несигурност K=3 dB (A),

²⁾ Измерено според 2000/14/EC, 2005/88/EC

³⁾ Измерено според EN ISO 22867, Несигурност K=1,5 m/s²

ВНИМАНИЕ: Нивото на шума ще се промени в зависимост от използването на електроинструмента и в някои случаи може да надвишава посочената в тези указания стойност.

Нивото на вибрациите може да се използва за взаимно сравнение на уреди.

Подходящ е и за временна оценка на вибрационното натоварване.

Заради точното отгатване на натоварването от вибрации в течение на определено работно време би трябвало да се вземат в предвид също времената, в които уреда е изключен или работи, но в действителност не е използван. Това може значително да намали обема на натоварване от вибрации в течение на цялото работно време.

Определете допълнителни мерки за безопасност за предпазване на обслужването пред въздействията на вибрации като например: техническа поддръжка на инструменти и уреди, поддържане на температурата на ръцете, организация на работните процеси.



Използвайте помпата едва след като внимателно сте прочели и разбрали упътването за обслужване. Запознайте се с управляващите елементи и правилната употреба на уреда. Спазвайте всички инструкции за безопасност посочени в упътването. Дръжте се отговорно спрямо трети лица.

Обслужващия отговаря за злополуки или опасности спрямо трети лица.

С уреда могат да работят само лица, които са навършили 18 години. Изключения прави използването на непълнолетни само, ако това става по време на професионалното обучение с цел постигане на умение под надзора на обучаващото лице.

Ако имате съмнения относно свързването и обслужването на уреда, обърнете се към клиентски сервиз.

Запознайте с Вашия нов верижен трион, докато направите няколко обикновени прореза в безопасно закрепено дърво. Правете това винаги, когато не сте използвали верижния трион продължително време.

В някои региони е възможно разпоредби да ограничават използването на тази машина. Консултирайте се с местните органи.

Никога не позволявайте на деца или лица, които не са запознати с настоящите указания да използват тази машина. Местното законодателство определя минималната възраст на потребителя.

ВНИМАНИЕ! При използването на тази машина следва да се спазват правилата за безопасност. За Вашата собствена безопасност и тази на външни лица прочетете настоящите указания, преди да използвате верижния трион.

Трябва да посетите професионално организиран курс по безопасност за употребата, превантивните мерки, оказването на първа помощ и поддръжката на верижния трион. Моля, съхранявайте указанията за бъдещи справки.

ВНИМАНИЕ! Не употребявайте уреда когато сте изморени, болни, под влияние на дроги, алкохол или лекарства.

Описание на устройството

- ① Спирачка на веригата / предна защита на ръцете
- ② дръжка
- ③ бовденен стартер
- ④ сабуратор
- ⑤ безопасен включвател
- ⑥ лостче на газта
- ⑦ включвател ON/OFF

- ⑧ гърло за пълнене на гориво
- ⑨ гърло за пълнене на верижно масло
- ⑩ Зъбна опора
- ⑪ трионена верига
- ⑫ летва на триона

Използване в съответствие с предназначението

верижен трион може да се използва само за рязане на дърво - в посока през влакната. Като се имат в предвид техническите данни и инструкциите за безопасност. *Lačana pila se ne smije koristiti za sječenje drva – poprečno preko vlakana. S obzirom na tehničke podatke i sigurnosne upute.*

Не използвайте верижния трион за други цели, освен посочените по-горе. Той не бива да се използва за работни действия свързани с професионалната поддръжка на дърветата.

Верижният трион не бива да се използва от деца или лица, които не носят необходимите лични предпазни средства и облекло.

Този уред може да се използва по предназначение само както е посочено. При неспазване на разпоредбите от общо валидните предписания и разпоредби от това упътване производителя не може да се вини за възникнали щети

⚠ Използвайте уреда само навън, никога не го използвайте в затворени или лошо проветривани помещения.

Остатъчни опасности

⚠ Увреждане на здравето вследствие на вибрации на ръцете и рамената, когато устройството се използва продължително време или не се използва правилно и разчетено.

Системите за заглушаване на вибрации не са гарантирана защита срещу бялата болест на пръстите или синдрома на карпалния тунел. Ето защо, при редовно и продължително използване на уреда е необходимо старателно да се следи състоянието на пръстите и китката. Ако се появят симптоми на по-горе посочените заболявания, незабавно потърсете лекар. За да се намали рискът от „бялото заболяване на пръстите“, дръжте ръцете си топли по време на работа и предприемайте редовни почивки.

⚠ Увреждане на слуха

Продължителен престой в непосредствена близост до работещия уред може да причини увреждане на слуха. Да се носи предпазно средство за слуха!

⚠ Опасност от отравяне!!

Изгорелите газове, горивата и смазочните материали са токсични. Вдишването на изгорели газове може да бъде смъртоносно!

Не работете с машината в затворени пространства, където могат да се натрупат опасни газове, въглероден оксид.

⚠ Опасност от пожар!!

Никога не работете с уреда в среда с лесно запалими материали.

Горивото е лесно запалимо.

Съхранявайте горивото само в подходящи съдове.

Машината може да се зарежда само навън и не в близост до отворен пламък респ. запалени цигари.

Зареждайте мотора само в изключено състояние. Зареждайте преди пускане на машината. Когато машината е в движение или е още гореща, не може да се зарежда нито да се отваря капачката на резервоара.

След употреба оставете уреда минимум 10 минути да изстине преди да добавяте гориво.

Погрижете се горивото да не претече. Ако горивото претече, мотора не трябва да се пуска. Отстранете замърсеното място от уреда и избегнете всякакъв опит за стартиране, докато не се изпратят парите на горивото.

Закрепете отново всички капаци и капачки на резервоара за гориво и на резервоарчетата за гориво.

Изпразнете резервоара за гориво само навън на открито.

Горивото не бива да влиза в контакт с дрехите. Ако дрехите Ви са били в контакт с гориво, незабавно ги сменете.

⚠ Опасност от експлозия!

Бензина и бензиновите изпарения са лесно запалими респ. избухливи.

Не работете с уреда в среда застрашена от експлозии, в която се намират запалими течности, газове или прах.

Зареждайте мотора само в изключено състояние.

Не съхранявайте никакво гориво в близост до устройството.

Никога не съхранявайте устройството с бензин в резервоара вътре в сградата, в която евентуално могат да възникнат изпарения от бензин, евентуално до контакт с отворен огън или искри.

⚠ Опасност за злополука!

Контакт с трионения диск може да доведе до смъртоносни резни наранявания.

Никога не пишайте с ръце движещата се трионена верига.

⚠ Опасност за обратен удар!

Обратния удар може да доведе до смъртоносни резни наранявания.

⚠ Опасност за нараняване!

Веригата и водещата летва по време на работа загреват

Поведение в случай на беда

Окажете при злополука съответната първа помощ и повикайте колкото се може по бързо квалифицирана медицинска помощ. Предпазете пострадалия от други злополуки и го успокойте. Ако искате помощ, посочете тези данни

1. Място на злополуката, 2. Вид на злополуката, 3. Брой на ранените, 4. Вид нараняване

Символи

ВНИМАНИЕ / Внимание!



За да намалите риска от нараняване, прочетете инструкциите за експлоатация.



Носете предпазни очила!
Да се носи предпазно средство за слуха!



Носете предпазна каска!



Да се носят предпазни ръкавици!



Носете безопасни обувки със защита против прерязване, груба подметка и стоманен връх!



Носете предпазно облекло и предпазна вложка против прерязване!



Предупреждение за опасен обратен удар

	Дистанция пред хора! Обърнете внимание за това в опасната област да не се задържа никой!
	Опасност от пожар!: Забранено е пушенето и отворен огън.
	Преди всяка работа върху уреда изключете мотора.
	Предупреждение за опасно електрическо напрежение
	Предупреждение от запалими материали
	СЕ символ

Инструкции по безопасност

ВНИМАНИЕ

Прочетете всички указания и инструкции за безопасност. Грешки при спазване на долупосочените указания могат да доведат до токов удар, пожар и/или сериозни злополуки.

Съхранявайте всички указания и инструкции за безопасност за бъдеща употреба.

- Когато триона е в движение, дръжте всички части от тялото на безопасно разстояние от него. Преди стартиране на триона се убедете, че трионения диск не докосва нищо. При работа с верижния трион е достатъчен момент на невнимание и трионената верига може да захване облекло или части от тялото.
- Дръжте верижния трион винаги със своята дясна ръка за задната дръжка и с лявата си ръка за предната дръжка. Държането на верижния трион по обратен начин повишава риска за злополука и не бива да се използва.
- Носете предпазни очила и защита за ушите. Също се препоръчва да се носят помагала за предпазване на главата, ръцете и краката. Подходящото предпазно облекло свежда до минимум риска за нараняване от отлитачи трески и евентуален контакт с трионената верига.
- Не работете с верижния трион на дърво. Ако работите на дърво, възниква опасност за злополука.
- Грижете се винаги за безопасно държане и използвайте верижния трион само тогава, когато стоите на здрава, безопасна и равна основа. Хлъзгава повърхност или нестабилна основа – напр. стълба – може да доведе до загуба на равновесие или до загубата на контрол над верижния трион.
- При рязане на клон, който е под напрежение

се съобразявайте с това, че клона ще пружинира обратно. Ако напрежението се освободи във влакната на дървото, клона под напрежение може да засегне обслужващия и/или да причини загуба на контрол над верижния трион.

- При рязане на издънки и млади дървета бъдете винаги много внимателни. Тънкия материал може да се захване във верижния трион и да Ви удари или да Ви извади от равновесие.
- Носете верижния трион за предната дръжка в изключено състояние, с трионена верига насочена настрана от Вашето тяло. При транспортиране или съхранение на верижния трион винаги навлечете на триона предпазен капак. Старателното боравене с верижния трион понижава вероятността за случаен контакт с включена трионена верига.
- Спазвайте инструкциите за смазване, обтягане на веригата и смяна на принадлежностите. Непрофесионално обтеганата или смазана верига може да се скъса или да повиши риска за обратен удар (отскок).
- Поддържайте дръжките сухи, чисти и без масло и мазнотии. Замърсените с мазнотии или масло дръжки са хлъзгави и водят до загуба на контрол.
- Рехете само дърво. Не употребявайте верижния трион за работа, за която не е предназначено – пример: Не употребявайте верижния трион за рязане на пластмаса, зидове или строителни материали, които не са от дърво. Употребата на верижния трион за работи, които са в противоречие с предназначението, може да доведе до опасни ситуации.

Причини и предотвратяване на обратен удар (отскок):

До отскок може да се стигне, когато върха на водещата летва докосне предмета или когато дървото се огъва и трионената верига се заклещи в рязане.

Контакт с върха на летвата в много случаи може да доведе до това, че обслужващия неочаквано се наведе назад, в резултат, на което водещата летва е отхвърлена нагоре по посока на обслужващия.

Заклещването на трионената верига на горния ръб на водещата летва може рязко да отхвърли летвата обратно по посока на обслужващия.

Всяка такава реакция може да доведе до това, че ще загубите контрол над триона и можете сериозно да се нараните.

Откатът е резултат от неправилна или погрешна употреба на инструмент. Той може да бъде предотвратен чрез подходящи мерки за безопасност, както е описано в следното.

- Дръжете триона здраво с двете си ръце, същевременно с палците и другите пръсти стиснете ръкохватката на верижния трион.

Застанете с тялото и ръцете си в положение, в което ще бъдете в състояние да устоявате на силите на отката. Ако се предприемат всички подходящи мерки, операторът може да контролира силата на отката. Никога не пускайте верижния трион.

- **Дръжте триона здраво с двете ръце, при което палците и пръстите обхващат дръжките на верижния трион.** Дръжте своето тяло и ръце в такава позиция, в която сте способни да удържите отскока. Ако са приети подходящи мерки, обслужващия може да овладее отскока. Никога не пускайте верижния трион от ръцете.
- **Избягнете абнормално държане на тялото и не режете над височината на рамената.** С това ще се предотврати случаен контакт с върха на летвата и така ще бъде възможен по-добър контрол над верижния трион в неочаквани ситуации.
- **Следвайте инструкциите на производителя за заточване и поддръжка на верижни триони.** Прекалено ниските ограничители на дълбочината засилват тенденцията към откат (обратен тласък).

Спазвайте държавните разпоредби и предписите за използване на верижни триони.

При транспортиране се погрижете за това да не може да се стигне до изтичане на гориво или масло.

Прахът, който се образува при работа, често е вреден за здравето и не бива да попада в тялото. Да се носи подходяща прахозащитна маска.

Редовно проверявайте натягането на веригата. Неправилно натегнатата верига може да излезе от направляващата шина и да причини тежко нараняване или смърт. Дължината на веригата зависи от температурата.

Проверка на верижната спирачка

Задействайте верижната спирачка, докато завъртате лявата ръка около предната ръкохватка. Натиснете лоста на верижната спирачка/ръчна преграда с горната част на китката Ви по посока на направляващата шина, докато веригата се движи бързо. Уверете се, че и двете Ви ръце са постоянно върху ръкохватките.

ВНИМАНИЕ! Ако спирачката не спре веригата незабавно или ако спирачката не остане в текущото положение без помощ, предайте верижния трион за ремонт преди следваща употреба.

⚠ **Преди всяко пускане в действие проверете всички винтови и щепселни връзки, и също предпазните съоръжения от гледна точка на здравина и правилно затягане и лекота на движение на всички подвижни части.**

⚠ **Абсолютно забранено е да се премахват, променят и умишлено отчуждават защитните съоръжения намиращи са върху устройството, и да се поставят върху него чужди защитни съоръжения.**

⚠ **Уреда не може да се използва, когато е повреден или са дефектни съоръженията за безопасност. Сменете износените и повредените части.**

По време на работа с уреда винаги осигурете достатъчно осветление, респ. добри светлинни условия.

⚠ **Бъдете внимателни при ходене назад, съществува опасност от спъване!**

Незабавно премахнете отрязаните клони / клонки от работното място, за да се избегне нараняване.

Превключателят за включване/изключване и ключът за безопасност не трябва да се заключват.

Инструкции за работа

Отсичане на дърво

Ако двама или повече човека режат и сечат едновременно, разстоянието между резачице и сечаките следва да е минимум два пъти по-голямо от височината на дървото, което трябва да бъде отсечено. При сеч на дърветата трябва да се обръща внимание да не се излагат на опасност други лица, да не се засягат електропроводи и да не се причиняват материални щети. Ако дървото влезе в контакт с електропровод, незабавно да се уведоми електроразпределителната фирма. При работа на склон потребителят на верижния трион трябва да остане на терена над дървото за отсичане, тъй като след сеча дървото вероятно ще се изтъркаля надолу или се приплъзне.

Трябва да се планира аварийен маршрут и при необходимост той да се изчисти преди началото на работите по сечта. Аварийният път трябва да води от очакваната линия на падане от наклон надолу.

Преди започване на сечта вземете под внимание естествен наклон на дървото, разположението на по-големите клони и посоката на вятъра, за да прецените в каква посока ще падне дървото.

Отстранете замърсяването, камъни, паднали кори, пирони, скоби и тел от съответно на дървото.

Не се опитвайте да режете дърветата, които са изгнили или повредени от вятър, огън, мълния и др. Това е изключително опасно и следва да се изпълнява от професионални арбористи.

1. Зарязване

Направете прорез под прав ъгъл спрямо посоката на падане с дълбочина 1/3 от диаметъра на дървото. Първо извършете долния хоризонтален

прорез. По този начин се избягва заклещване на веригата на триона или на направляващата шина при изпълняване на втория прорез.

2. Повалящ прорез

Изпълнете повалящия прорез минимум 50 мм по-високо от хоризонталното зарязване. Изпълнете повалящия прорез успоредно на хоризонталното зарязване. Повалящият прорез трябва да е толкова дълбок, че да остане само една преграда (опора), която може да действа като шарнир. Преградата предотвратява усукване на дървото и падане в неправилната посока. Не прерязвайте преградата. Когато повалящият прорез приближи до преградата, дървото трябва да започне да пада. Ако съществува опасност дървото да не падне в желаната посока или да се наклони назад и веригата на триона да се заклещи, преустановете рязането преди цялостното изпълнение на повалящия прорез и използвайте дървени, пластмасови или алуминиеви клинове за разширяване на прореза и за насочване на дървото в желаната посока на падане.

Веднага щом дървото започне да пада, издърпайте верижния трион от прореза, изключете мотора, поставете верижния трион на земята и следвайте планирания път за отстъпление. Внимавайте за падащи клони и не се препъвайте.

Премахване на издънки

Издънката представлява голям корен, излизащ над земята от ствола на дървото. Преди сеч големите издънки трябва се отстранят. Отрежете издънката първо хоризонтално и след това вертикално. Отстранете свободното коренище от работната зона. Следвайте правилния начин за отсичане на дървото след премахване на големите издънки.

Разтрूपване на дървесния ствол

Разтрूपването е нарязване на дървения ствол на парчета. Важно е да заемете стабилна стойка и тежестта Ви да е разпределена равномерно върху двата крака. По възможност стволът трябва да е повдигнат и да се подпира от клони, стволлове или дървени клинове. Съблюдавайте следните указания, за да се улесните при рязането: Ако стволът се подпира от цялата дължина, той се реже отгоре (горен прорез). Ако стволът се подпира в единия край, срежете една трета от диаметъра на долната страна (долен прорез). След това завършете рязането с горен прорез, който ще съвпадне с първия.

Ако стволът се подпира в двата края, срежете една трета от диаметъра на горната страна (горен прорез). След това завършете рязането с долен прорез на долните 2/3, който ще съвпадне с първия.

При разтрूपване по склон заставайте винаги на по-високо разположената страна спрямо ствола. За да запазите пълен контрол при завършване на прореза, към края на рязането намалете натиска, без да отслабвате Вашия захват за ръкохватките на верижния трион. Не допускайте веригата да се

допира до земята.

След завършване на рязането изчакайте веригата на триона да спре, преди да преместите триона. Винаги изключвайте мотора, преди да се придвижвате от дърво до дърво.

Кастрене на дърво

Кастренето представлява отстраняване на клоните на отсечено дърво. При кастренето оставете по-големите клони долу като опори, за да държите дървото над земята. Премахнете по-малките клони с един прорез. Клоните, които са под напрежение трябва да се режат отдолу нагоре, за да се избегне заклещване на верижния трион.

Рязане на напорна дървесина

Напорна дървесина е ствол, клон, вкоренен пън или издънка, който/която се огъва под напрежение от друга дървесина и отскача при отрязване или отстраняване на другата дървесина. При отсечено дърво е твърде вероятно вкорененият пън да се върне в изправено положение, ако при разтрूपването стволът се отрязва от него. Внимавайте за напорна дървесина, тъй като това е много опасно.

Зъбна опора ⁽¹⁰⁾

Вградената зъбна опора може да се използва като точка на въртене при извършване на прорез. По време на рязане е препоръчително да държите корпуса на триона стабилно. При рязане натискателната машината напред, докато металните щифтове проникнат в края на дървесината, ако след това повдигнете задната ръкохватка нагоре или надолу по посоката на прореза, физическото натоварване на триона може да намали.

Поддръжка

 Преди всякакви работи по мотора изключете мотора и извадете лулата на запалващата свещ. Изчакайте, докато устройството се охлади.

Ремонти и работи, които не са описани в това упътване, може да извършва само квалифициран оторизиран персонал.

Да се използват само оригинални аксесоари и оригинални резервни части.

Използвайте само биоразградими масла за вериги. Поддържайте машината, особено вентилационните отвори, винаги в чисто състояние. Никога не пръскайте корпуса на машината с вода!

Не почиствайте машината с разтворители и леснозапалими или отровни течности. За целта използвайте единствено леко навлажнена кърпа, но едва след като сте се уверили, че щепселът е изваден от електрическия контакт.

Обслужете всички подвижни части с екологично масло.

След всяка употреба, внимателно почиствайте верижния трион и сабата. Избършете ги с кърпа,

напоена с масло или ги напръскайте със спрей за поддръжка на метали.

Тъпи, изкривени или повредени вериги и сабя трябва да се сменят.

Само редовно поддържан и обслужван уред може да бъде задоволително помагало. Недостатъчната поддръжка и грижа може да доведе до неочаквани инциденти и злополуки.

В случай на необходимост ще намерите списък на резервните части на интернет страницата www.guede.com.

Съхранявайте уреда на сухо място.

сериен номер, номера на продукта и година на производство. Всички тези данни ще намерите на типовата табелка.

Tel.: +49 (0) 79 04 / 700-360

Fax: +49 (0) 79 04 / 700-51999

E-Mail: support@ts.guede.com

Гаранция

Гаранционния срок представлява 12 месеца при промишлена употреба, 24 месеца за потребители и започва от деня на закупуване на уреда.

Гаранцията се отнася изключително за недостатъци причинени поради дефекти на материала или фабрични дефекти. При упражняване на рекламации в гаранционния срок прибавете оригинален документ от закупуването с дата на покупката

От право на гаранция са изключени непрофесионална употреба като напр. претоварване на уреда, употреба със сила, увреждане от чуждо лице или от чужд предмет. Неспазване на упътването за употреба и упътването за монтаж и нормалното износване също са изключени от гаранция.

Важни информации за клиента.

Предупреждаваме, че връщането по време на гаранционния срок или и след гаранционния срок е необходимо винаги да се извърши в оригинална опаковка. С тази мярка ще се избегне излишното увреждане по време на транспортиране и неговото често спорно уреждане. Устройството е защитено оптимално само в оригиналната опаковка, и така е осигурена плавна преработка.

Сервиз

Имате ли технически въпроси? Рекламации? Необходими ли Ви са резервни части или упътване за обслужване? На нашите страници www.guede.com в отдел Сервиз ще Ви помогнем бързо и без излишна бюрокрация. Помогнете ни, моля, за да можем да Ви помагаме. За да можем да идентифицираме Вашия уред в случай на рекламация, ни е необходимо да знаем неговия

План на прегледи и поддръжка

Общо	Цял трион Пластмасов корпус трионена верига Летва на триона Верижно колело Спирачка на веригата съединител	Редовно почиствайте външната част. Редовно оставете да се провери в оторизирана работилница. Проверете за пукнатини и цепнатини Редовно оставете да се наостри. Редовно почиствайте Редовно почиствайте Редовен контрол на функциониране Редовен контрол на функциониране (На свободни обороти веригата не може да се движи).
Преди всяко пускане в действие	трионена верига Летва на триона Смазване на веригата Спирачка на веригата Спирачка за намаляване на скоростта включвател ON/OFF Капачка на масления резервоар	Проверете за повреждане и острота Проверете обтягането на веригата Контрол на функцията Контрол на функцията Контрол на функцията Контрол на функцията Проверете плътността При повреда оставете за ремонт в оторизирана работилница
Преди всяко премахване от работа	Летва на триона Захващане на летвата	Почистете отвора за наливане на масло Главно почистете водещата маслена фуга
Съхранение	Резервоар за масло на веригата трионена верига / Летва на триона Цял трион	Източете Демонтирайте, почистете и леко намажете с масло Почистете водещата фуга на летвата на триона Почистения и обслужен циркуляр съхранявайте в сухо и безопасно помещение - недостъпно за деца След продължително съхранение оставете електрическия циркуляр да бъде проверен в оторизирана работилница (останалото масло може да смоляса и да задръсти клапана на маслената помпа)

Отстраняване на неизправността

Повреда	Причина	Отстранение
Мотора не стартира	<ol style="list-style-type: none"> 1. Работния включвател сложете в положение „OFF“ 2. Празен резервоар 3. „Задавен“ мотор 4. Замърсена запалваща свещ, (остатък от нагар на електродите), прекалено голямо разстояние между електродите 5. Замърсен карбуратор, замърсени дюзи на карбуратора 6. Дефектна лула на свещта, дефектен кабел на запалване 7. Липсва запалваща искра 	<ol style="list-style-type: none"> 1. Работния включвател сложете в положение „ON“ 2. Заредете пълен резервоар 3. Намалете газта, няколко пъти стартирайте, в случай на необходимост демонтирайте запалващата свещ, почистете и изсушете 4. Почистете свещта, проверете топлинната стойност на свещта, евент. сменете свещта, регулирайте 0,6-0,8 мм 5. Оставете карбуратора да бъде почистен, продухан в оторизирана работилница 6. Оставете да бъде сменен в оторизирана работилница 7. Проверете шунтиращото копче, кабела и запалващия модул, евент. оставете да бъде сменен в оторизирана работилница, оставете да се настрои разстояние на фугата (0,3-0,4 мм).
На свободни обороти мотора се движи прекалено бързо	<ol style="list-style-type: none"> 1. Студен мотор 	<ol style="list-style-type: none"> 1. Бавно загрявайте, евент. малко затворете сабуратора.
Мотора не дава максимална мощност	<ol style="list-style-type: none"> 1. Замърсена запалваща свещ, (остатък от нагар на електродите), прекалено голямо разстояние между електродите 2. Замърсен карбуратор, замърсени дюзи на карбуратора 3. Замърсен въздушен филтър 4. Ауспух, ауспухов канал на цилиндъра 5. Неуплътнява семеринга в картерат 6. Износени цилиндри, бутала, сегменти на буталата 7. Лоша смес на горивото (прекалено много масло) 8. Лошо запалване 	<ol style="list-style-type: none"> 1. Почистете свещта, проверете топлинната стойност на свещта, евент. сменете свещта, регулирайте 0,6-0,8 мм 2. Оставете карбуратора да бъде почистен, продухан в оторизирана работилница 3. Почистете 4. Оставете ауспуха да бъде демонтиран и почистен в оторизирана работилница, оставете да бъдат отстранени остатъците от нагар. 5. Оставете да бъде сменен в оторизирана работилница 6. Оставете цилиндрите, буталата и сегментите на буталата да бъдат сменени в оторизирана работилница, оставете цилиндрите да бъдат шлайфани така, че да се застъпват и оставете да бъде монтирано бутало с по-голям размер 7. Заредете според упътването 8. Разстоянието на фугата на запалващия модул (0,3-0,4 мм) оставете да се настрои в оторизирана работилница
Мотора не може да се изключи	<ol style="list-style-type: none"> 1. Светлосива свещ със следи от изгаряне (разтапящи се перли) 2. Остатъци от нагар в горивното пространство 	<ol style="list-style-type: none"> 1. Монтирайте свещ с по-висока топлинна стойност 2. Оставете главата на цилиндъра, дъното на буталото и каналите на цилиндъра да бъдат почистени в оторизирана работилница.
Веригата се върти въпреки празния ход	<ol style="list-style-type: none"> 1. Много високи обороти на празен ход 	<ol style="list-style-type: none"> 1. Настройване / намаляване на оборотите на празен ход

Date Tehnice

Motoferăstrău cu lanț	KS 400-41	KS 450-53	KS 500-55
Comandă nr.	94883	94894	94889
Volum	41 cm ³	53 cm ³	56 cm ³
Putere max. Motor în 2 timpi	1,5 kW (2,05 PS)	2,0 kW (2,72 PS)	2,3 kW (3,15 PS)
Turația la mersul în gol	3300 (±200) min ⁻¹	3300 (±200) min ⁻¹	3300 (±200) min ⁻¹
Viteză lanț	21 m/s	21 m/s	22 m/s
Volumul rezervorului	0,26 l	0,55 l	0,55 l
Raport de amestec ulei pentru motorul în 2 timpi: combustibil	1:40	1:40	1:40
Rezervor pentru uleiul de lanț.	0,21 l	0,26 l	0,26 l
bara ferăstrăului Tip (Oregon Double Guard)	160SDEA041	180SDEA041	208PXBK095
0*	16", ca. 400 mm	18", ca. 450 mm	20", ca. 500 mm
Lungime bară	ca. 460 mm	ca. 505 mm	ca. 560 mm
Lanț de ferăstrău Tip (Xtraguard)	91P057X	91PX064X	21BPX078X
Particulă / Grosimea glisierii	3/8" / 1,3 mm	3/8" / 1,3 mm	0,325" / 1,5 mm
Număr glisieră	57	62	78
Roată lanț:	6 T x 3/8"	7T x 3/8"	7 T x 0,325"
Greutatea (netto) fără lanț și bară	5,5 kg	7,5 kg	7,5 kg
Date privind zgomotul			
Nivelul presiunii acustice L _{PA} ¹⁾	99 dB (A)	99 dB (A)	99 dB (A)
Nivel de sunet măsurat L _{WA} ¹⁾	110 dB (A)	110 dB (A)	110 dB (A)
Nivel de sunet garantat L _{WA} ²⁾	114 dB (A)	114 dB (A)	114 dB (A)
Purtați căști de protecție a auzului			
Date despre vibrații			
Valoarea emisiei de oscilații a _h ³⁾			
Mâner suplimentar în față	7,07 m/s ²	7,07 m/s ²	6,72 m/s ²
Mâner spate	6,67 m/s ²	6,67 m/s ²	6,83 m/s ²

* without claw

¹⁾ la locul de muncă, Măsurat conform ISO 22868, Nesiguranță K=3 dB (A),²⁾ Măsurat conform 2000/14/EC, 2005/88/EC³⁾ Măsurat conform EN ISO 22867, Nesiguranță K=1,5 m/s²

AVERTISMENT: Nivelul real de oscilații se va putea modifica în funcție de tipul și modul de întrebuințare a sculei electrice față de valorile prezentate în aceste instrucțiuni.

Nivelul de vibrații poate fi folosit pentru o comparație reciprocă a aparatelor

El se pretează și pentru o evaluare preliminară a solicitării la vibrații.

Pentru o evaluare exactă a solicitării la vibrații în cursul unui anumit program de lucru, ar trebui avute în vedere și perioadele de timp în care utilajul este deconectat sau este în funcțiune dar în realitate nu este solicitat.

Aceasta poate reduce în mod însemnat volumul de solicitare cu vibrații pe întreaga perioadă a programului de muncă.

Stabiliți măsuri suplimentare de securitate pentru protecția personalului de deservire împotriva efectelor vibrațiilor, ca de ex. întreținerea sculelor și aparatelor, întreținerea temperaturii mâinilor, organizarea proceselor de muncă.



Utilizați pompa abia după ce ați citit cu atenție și ați înțeles modul de operare. Faceți cunoștință cu elementele de comandă și utilizarea corectă a utilajului. Respectați toate instrucțiunile de securitate cuprinse în manual. Comportați-vă cu responsabilitate față de terțe persoane.

Personalul de deservire este responsabil de accidentele sau periclitarea persoanelor terțe.

Utilajul poate fi operat numai de persoane care au împlinit vârsta de 18 ani. Excepție o fac minorii în cadrul pregătirii lor profesionale pentru a obține deprinderi, aceasta doar sub supravegherea instructorului.

Dacă aveți dubii referitor la conectarea și operarea utilajului, apălați la servisul pentru clienți.

Ar trebui să vă familiarizați cu noul dvs. ferăstrău cu lanț, făcând tăieturi simple pe bucăți de lemn fixate în siguranță. Faceți acest lucru întotdeauna după ce nu ați utilizat ferăstrăul cu lanț perioade mai lungi.

În unele regiuni, prevederile pot restricționa utilizarea acestui dispozitiv. Solicitați sfaturi din partea autorităților dvs. locale.

Nu permiteți niciodată utilizarea acestui dispozitiv de către copii sau de către persoane care nu sunt familiarizate cu aceste instrucțiuni. Legislația locală reglementează vârsta minimă a utilizatorului.

AVERTISMENT! La utilizarea acestui ferăstrău cu lanț trebuie respectate regulile de siguranță. Pentru siguranța dvs. și a celor din jur, citiți aceste instrucțiuni înainte de a utiliza ferăstrăul cu lanț.

Ar trebui să urmați un curs de siguranță organizat profesionist despre utilizare, măsuri de prevenire, prim-ajutor și întreținere a ferăstrăului cu lanț. Vă rugăm să păstrați instrucțiunile pentru utilizarea ulterioară a acestora.

AVERTISMENT! Nu folosiți utilajul atunci când sunteți oboșiți, bolnavi, sub influența drogurilor, alcoolului sau a medicamentelor.

Descrierea dispozitivului

- ① Frână lanț/protecția anterioară a mâinilor
- ② mână
- ③ Starter cu bowden
- ④ saturator
- ⑤ comutator de siguranță
- ⑥ manetă pentru gaz
- ⑦ Comutator ON/OFF
- ⑧ pâlnie pentru umplere combustibil
- ⑨ pâlnie pentru umplere ulei pentru lanț
- ⑩ Limitator de protecție prevăzut cu crampoane

⑪ Lanț de ferăstrău

⑫ bara ferăstrăului

Utilizare conform destinației

Ferăstrăul cu lanț, cu, se poate utiliza numai pentru tăierea lemnului - în direcție transversală, de-a curmezișul fibrei, luând în considerare datele tehnice și instrucțiunile de securitate.

Nu utilizați ferăstrăul cu lanț pentru alte scopuri decât cele prevăzute mai sus. Acesta nu are voie să fie utilizat pentru activitățile profesioniste de arboricultură.

Ferăstrăul cu lanț nu are voie să fie utilizat de către copii sau de către persoane care nu poartă echipament personal și îmbrăcăminte de protecție.

Această instalație se poate utiliza numai în scopul prezentat. Nerespectând prevederile din prescripțiile și instrucțiunile general valabile cuprinse în prezentul manual, producătorul nu poate fi răspunzător de daunele survenite.

⚠ Folosiți utilajul numai în mediu extern, niciodată în spații închise sau prost aerisite.

Pericole remanente

⚠ Afectarea sănătății rezultată ca urmare a vibrațiilor mâinilor și a brațelor în cazul utilizării instalației o perioadă îndelungată sau când lipsește o conducere și o evaluare reglementare. Afectarea sănătății rezultată ca urmare a vibrațiilor mâinilor și a brațelor în cazul utilizării instalației o perioadă îndelungată sau când lipsește o conducere și o evaluare reglementare.

Sistemele de amortizare a vibrațiilor nu constituie o protecție garantată împotriva bolii degetelor albe sau a sindromului de tunel carpian. De aceea este necesar ca în cazul utilizării de durată a utilajului să urmăriți cu atenție și regulat starea degetelor și a încheieturii mâinii. Dacă apar simptomele bolilor de mai sus, apălați imediat la asistența medicului. Pentru a se reduce riscul, „boli degetelor albe” mențineți-vă mâinile calde în timpul lucrului și faceți pauze regulate.

⚠ Deteriorarea auzului

A sta o perioadă îndelungată în imediata apropiere a utilajului în funcțiune poate duce la deteriorarea auzului. Purtați căști de protecție a auzului

⚠ Pericol de intoxicare!!

Gazele de eșapament, carburanții și lubrifianții sunt toxici. Inhalarea gazelor de eșapament poate fi mortală!

Nu operați utilajul într-un spațiu închis, unde se pot acumula gaze periculoase de monoxid de carbon.

⚠ Pericol de incendiu!!

Nu operați niciodată utilajul în preajma materialelor inflamabile.

Carburantul este foarte inflamabil.

Păstrați carburanții numai în recipiente adecvate.

Utilajul poate fi alimentat numai afară și nu în apropierea focului deschis, respectiv în preajma țigărilor aprinse.

Alimentați motorul numai în stare deconectată
Alimentați înainte de a porni utilajul. Este interzisă alimentarea cu combustibil sau deschiderea capacului rezervorului cu motorul în funcțiune sau cu motorul fierbinte.

După operare, lăsați utilajul cel puțin 10 minute să se răcească înainte de a completa combustibilul.

Fiți atenți să nu revărșați combustibil. Dacă totuși acesta s-a revărsat, nu porniți motorul. Curățați pe utilaj locul murdărit și împiedicați orice încercare de a porni utilajul înainte de a se evapora tot combustibilul revărsat.

Fixați din nou toate protecțiile și închizătoarele de pe rezervorul de combustibil și de pe rezervoarele mici de combustibil.

Goliți rezervorul de combustibil numai în aer liber.

Nu este permisă intrarea carburantului în contact cu îmbrăcămintea. Dacă îmbrăcămintea dvs. a intrat în contact cu carburantul, înlocuiți-o imediat.

⚠ Pericol de explozie!

Benzina și vaporii de benzină sunt extrem de inflamabili, respectiv explozivi.

Nu lucrați cu utilajul într-un mediu cu pericol de explozie, în care se află lichide inflamabile, gaze sau praf.

Alimentați motorul numai în stare deconectată

Nu depozitați nici un fel de combustibili în apropierea utilajului.

Nu depozitați niciodată utilajul cu benzină în rezervor în interiorul unei clădiri în care, eventual, vaporii de benzină ar putea veni în contact cu foc deschis sau cu scântei.

⚠ Pericol de accidentare!

Contactul cu lanțul ferăstrăului poate avea ca urmare accidente mortale, prin tăiere.

Nu atingeți niciodată cu mâna lanțul ferăstrăului în mișcare.

⚠ Pericol de recul!

Reculul poate duce la accidente mortale, prin tăiere.

⚠ Pericol de arsuri!

Lanțul și bara de ghidare se încălzesc în timpul funcționării.

Comportament în cazuri extreme

Acordați rănitului primul ajutor și chemați într-un timp cât mai scurt ajutorul calificat al medicului. Păziți rănitul de alte accidente, și calmați-l. În caso di richiesta del pronto soccorso comunicare le seguenti informazioni

1. Locul accidentului, 2. Tipul accidentului, 3. Numărul răniților, 4. Tipul rănirii

Simboluri

AVERTISMENT / Atenție!



Pentru a reduce riscul de rănire, citiți cu atenție modul de operare.



Purtați ochelari de protecție!
Purtați căști de protecție a auzului



Purtați cască de protecție!



Purtați mănuși de protecție!



Purtați încălțăminte de securitate cu protecție împotriva tăierii, cu talpă aspră și vârf de oțel!



Purtați haine de protecție și insertie de protecție împotriva tăierii!



Atenție - pericol de recul!



La distanță de persoane!
Aveți grijă ca nimeni să nu se găsească în zona periculoasă



Pericol de incendiu!: Este interzis fumatul și focul deschis.



Înainte oricărei lucrări pe utilaj, deconectați motorul.



Avvertiment împotriva pericolului tensiunii electrice



Avvertizare de materiale inflamabile



simbol CE

Instrucțiuni de securitate



AVERTISMENT

Citiți toate instrucțiunile de securitate Erori în respectarea instrucțiunilor de mai jos pot duce la electrocutare, incendii și/sau accidente grave

Păstrați toate instrucțiunile de securitate pentru o utilizare ulterioară

- **Țineți toate părțile corpului la o distanță sigură de ferăstrăul în funcțiune.** Înainte de a porni ferăstrăul, convingeți-vă că lanțul ferăstrăului nu se atinge de nimic. Lucrând cu ferăstrăul cu lanț, este suficient o clipă de neatenție ca ferăstrăul cu lanț să prindă îmbrăcămintea sau părți ale corpului.
- **Țineți întotdeauna cu mâna dreaptă ferăstrăul cu lanț de mânerul din spate iar cu mâna stângă țineți mânerul din față.** Ținerea ferăstrăului cu lanț în poziție invers măjorează riscul de accident și este interzis de a se utiliza într-un astfel de mod.
- **Purtați ochelari de protecție și cască pentru urechi.** Se mai recomandă să purtați accesorii care să vă ocrotească capul, mâinile și picioarele. O îmbrăcăminte de protecție adecvată reduce riscul de accidentare cu așchile care se desprind din material și cu un eventual contact cu ferăstrăul cu lanț.
- Nu lucrați cu ferăstrăul cu lanț pe copac. Lucrând pe copac, apare riscul de accidentare.
- **Aveți grijă să aveți întotdeauna o poziție sigură și să utilizați ferăstrăul cu lanț numai atunci când vă aflați pe o bază solidă, sigură și plană.** O suprafață alunecoasă sau o bază nesigură – de ex. o scară – poate duce la pierderea echilibrului sau a controlului asupra ferăstrăului cu lanț.
- **Atunci când tăiați o creangă care este încordată, trebuie să țineți cont de revenirea ei înapoi.** Această tensiune care se eliberează din fibrele lemnului poate afecta operatorul și/sau poate provoca pierderea controlului asupra ferăstrăului cu lanț.
- **Fiți deosebit de atenți atunci când tăiați tufșurile și arborii tineri.** Materialul subțire se poate agăța de ferăstrău și poate să vă lovească sau poate să vă facă să vă pierdeți echilibrul.
- **Purtați ferăstrăul deconectat ținându-l de mânerul din față și, cu lanțul ferăstrăului în direcția opusă corpului dumneavoastră.** Atunci când transportați sau depozitați ferăstrăul cu lanț, aplicați pe el capacul de protecție. O manipulare atentă cu acest ferăstrău reduce probabilitatea contactului întâmplător cu

lanțul ferăstrăului în funcțiune.

- **Respectați instrucțiunile pentru lubrifiere, întinderea lanțului și înlocuirea accesoriilor.** Un lanț întins sau lubrifiat neprofesional poate plesni sau poate majora riscul reculului.
- **Întrețineți mânerele în stare uscată, curate și fără urme de ulei sau grăsime.** Mânerule murdare de ulei și grăsimi sunt alunecoase și provoacă pierderea controlului.
- **Tăiați numai lemn.** Nu utilizați ferăstrăul cu lanț la lucrări pentru care nu este destinat – exemplu: nu utilizați ferăstrăul cu lanț la tăierea materialelor plastice, a zidului sau a materialelor de construcție care nu sunt din lemn. Utilizarea ferăstrăului cu lanț la munci care sunt contrarii destinației sale pot duce la situații periculoase.

Cauzele și prevenirea reculului:

Reculul poate lua naștere atunci când vârful șinei de ghidaj se atinge de obiect sau când lemnul se inconvoaie iar lanțul ferăstrăului se împănează în tăietură.

Contactul cu vârful șinei de ghidaj poate duce în multe cazuri la faptul că operatorul, pe neașteptate, dă înapoi, în urma acestei mișcări șina de ghidaj sare în sus, în direcția operatorului. Împănarea lanțului ferăstrăului în partea de sus a șinei de ghidaj poate să o proiecteze repede înapoi în direcția operatorului.

Fiecare reacție de acest fel poate duce la pierderea controlului asupra ferăstrăului, putând să vă accidentați grav. Nu contactați în exclusivitate numai pe instalațiile de securitate montate pe ferăstrău. În calitate de utilizator al ferăstrăului cu lanț ar trebui să luați diferite măsuri pentru a putea lucra fără accidente.

Reculul este rezultatul folosirii neindicate sau eronate a sculelor electrice. Acesta poate fi evitat cu ajutorul unor metode adecvate de preventive, descrise mai jos:

Un recul este consecința utilizării greșite sau defectuoase a sculei. El poate fi împiedicat prin măsuri preventive adecvate, precum cele descrise în continuare.

- **Țineți ferăstrăul ferm cu ambele mâini, strângeți mânerul ferăstrăului cu lanț între degetul mare și restul degetelor.** Corpul și brațele trebuie să fie într-o poziție care să vă permită să faceți față forței de recul. Dacă se vor lua măsuri adecvate, operatorul poate să stăpânească forța de recul.
- **Limitatoare de profunzime prea mici măjorează riscul de recul.** Respectați prescripțiile naționale și prescripțiile aferente utilizării ferăstraielei cu lanț.
- **Fiți atenți ca în timpul transportului să nu intervenă iederi de combustibil sau ulei.** Praful care apare când se lucrează cu această sculă poate fi dăunător sănătății și prin urmare nu trebuie să atingă corpul. Purtați o mască de protecție corespunzătoare împotriva prafului.
- **Respectați instrucțiunile producătorului referitor la îngrijirea și întreținerea ferăstrăului cu lanț.** Limitatorii de adâncime cu o înălțime redusă, măjorează tendința de formare a reculului.

Respectați prescripțiile naționale și prescripțiile aferente utilizării ferăstrăielor cu lanț.

Fiți atenți ca în timpul transportului să nu intervină iederi de combustibil sau ulei.

Praful care apare când se lucrează cu această sculă poate fi dăunător sănătății și prin urmare nu trebuie să atingă corpul. Purtați o mască de protecție corespunzătoare împotriva prafului.

Verificați periodic tensionarea lanțului. Un lanț tensionat greșit poate sări de pe șina de ghidaj și poate provoca vătămări grave sau decesul. Lungimea lanțului depinde de temperatură.

Verificarea frânei de lanț

Accionați frâna de lanț rotind mâna stângă în jurul mânerului frontal. Apăsăți maneta frânei de lanț/protecția pentru mână cu partea din spate a mâinii, în sensul șinei de ghidaj, în timp ce lanțul se mișcă rapid. Asigurați-vă că aveți întotdeauna ambele mâini pe mânăre.

AVERTISMENT! Dacă frâna de lanț nu oprește lanțul imediat sau dacă frâna de lanț nu rămâne fără ajutor poziția de rulare, duceți ferăstrăul cu lanț la reparat înainte de orice altă utilizare.

⚠ Înaintea fiecărei puneri în funcțiune, controlați toate imbinările telescopice și cele cu șuruburi ca și instalațiile de protecție, dacă sunt suficient de solide și strânse reglementar ca și ușurința de mișcarte a părților mobile.

⚠ Este strict interzis a se demonta, modifica și a se înstrăina intenționat instalațiile de protecție aflate pe utilaj și de a se aplica alte instalații de protecție pe utilaj.

⚠ Nu folosiți utilajul dacă este deteriorat sau dacă sunt defecte instalațiile de protecție. Înclocuiți piesele uzate și deteriorate.

Asigurați-vă o iluminare suficientă, respectiv condiții de iluminare bună atunci când lucrați cu utilajul.

⚠ **Atenție la mersul înapoi, pericol de împiedicare!**

Înlăturați imediat din spațiul de lucru crengile /nodurile retezate, veți evita astfel accidentările.

Este interzis a se bloca întrerupătorul și comutatorul de siguranță.

Instrucțiuni de lucru

Doborârea unui copac

Dacă se taie și se doboară de către două sau mai multe persoane concomitent, distanța dintre persoanele care doboară și cele care taie trebuie să fie minimum cât dublul înălțimii copacului de doborât. La doborârea copacilor trebuie să aveți grijă să nu fie periclitată nicio altă persoană, să nu fie atinse linii de alimentare și să nu se provoace pagube materiale. Dacă vreun copac vine în contact cu o linie de alimentare, firma de alimentare trebuie informată imediat. În timpul lucrărilor de tăiere în pantă, operatorul ferăstrăului cu lanț trebuie să se situeze în zona din

partea superioară a copacului de doborât, deoarece la doborâre copacul se va rostogoli sau va aluneca în jos.

Ar trebui planificată o rută de evacuare și, dacă este necesar, aceasta se va curăța înainte de începerea lucrărilor de doborâre. Ruta de evacuare are trebui să fie orientată oblic în spate față de linia de doborâre preconizată.

Înainte de a începe doborârea, luați în considerare înclinația naturală a copacului, poziționarea crengilor mai mari și direcția vântului, pentru a putea estima în ce direcție va cădea copacul.

Îndepărtați murdăria, pietrele, coaja desprinsă, cuiele, clamele și șarma de pe, respectiv din copac.

Nu încercați să doborâți copaci putreziți sau care au fost deteriorați de vânt, incendii, fulger etc. Acest lucru este extrem de periculos și ar trebui efectuat de către arboricultorii profesioniști.

1. Tăietura de creștere

Tăiați în unghi drept față de direcția de doborâre o creștătură cu o adâncime de 1/3 din diametrul copacului. Mai întâi faceți tăietura orizontală. Prin aceasta se evită prinderea lanțului ferăstrăului sau a șinei de ghidaj la efectuarea celei de a doua tăieturi.

2. Tăietura de doborâre

Faceți tăietura de doborâre la cel puțin 50 mm mai sus față de tăietura de creștere orizontală. Faceți tăietura de doborâre paralel cu tăietura de creștere orizontală. Faceți tăietura de doborâre numai atât de adânc încât să mai rămână o punte (șipcă de doborâre), care va acționa ca o balama. Puntea împiedică răsucirea copacului și căderea într-o direcție greșită. Nu tăiați complet puntea. Atunci când tăietura de doborâre ajunge în apropierea punții, copacul ar trebui să înceapă să cadă. Dacă există pericolul ca copacul să nu cadă în direcția dorită sau să se incline înapoi și să prindă lanțul ferăstrăului, opriți tăierea înainte ca tăietura de doborâre să fie finalizată și utilizați pene din lemn, plastic sau aluminiu pentru a lărgire și pentru a face ca copacul să cadă în direcția dorită.

Imediat ce copacul începe să cadă, scoateți ferăstrăul cu lanț din tăietură, opriți motorul, puneți jos ferăstrăul cu lanț și apoi urmați ruta de retragere planificată. Aveți grijă la crengile căzute și nu vă împiedicați.

Îndepărtarea bazelor rădăcinii

O bază a rădăcinii este o zonă mare a rădăcinii aflată deasupra solului, provenind din trunchiul copacului. Bazele mari ale rădăcinilor trebuie tăiate înainte de doborârea copacului. Tăiați baza rădăcinii mai întâi orizontal și apoi vertical. Îndepărtați din zona de lucru bucățile de rădăcină desprinse. Respectați procedeele corecte de doborâre a copacului după ce au fost îndepărtate bazele mari ale rădăcinii.

Debitarea unui trunchi de copac

Debitarea este tăierea unui trunchi de copac în rondele. Este important să aveți o poziție fixă și greutatea dvs. să fie distribuită uniform pe ambele picioare. Pe cât posibil, trunchiul ar trebui să fie dispus într-o poziție înălțată și să fie sprijinit pe crengi, ramuri

sau pene de lemn. Urmați instrucțiunile următoare, pentru a facilita tăierea: Dacă trunchiul este sprijinit pe întreaga sa lungime, se va tăia de sus (tăietură de sus). Dacă trunchiul este sprijinit la unul dintre capete, tăiați o treime din diametru de pe partea de jos (tăietură de jos). După aceea, efectuați tăietura ca și tăietură de sus, care întâlnește ulterior prima tăietură.

Dacă trunchiul este sprijinit la ambele capete, tăiați o treime din diametru de pe partea de sus (tăietură de sus). După aceea, efectuați tăietura ca și tăietură de jos pentru partea de încă 2/3 de jos, care întâlnește ulterior prima tăietură.

La debitare, stați într-o întotdeauna într-o poziție în partea superioară a trunchiului, la deal. Pentru a menține controlul complet la încheierea tăieturii, reduceți presiunea de tăiere spre terminarea tăieturii, fără a slăbi din mâini mânerul ferăstrăului cu lanț. Nu permiteți ca lanțul să vină în contact cu solul.

După terminarea tăieturii, așteptați până când lanțul ferăstrăului se oprește și doar apoi mișcați ferăstrăul cu lanț. Opriiți întotdeauna motorul înainte de a deplasa de la un copac la altul.

Eliberarea de ramuri a unui copac

Eliberarea de ramuri a unui copac este îndepărtarea ramurilor unui copac doborât. La eliberarea de ramuri a copacului, lăsați crengi dedesubt, pentru a menține copacul deasupra solului. Îndepărtați crengile mai mici printr-o singură tăietură. Crengile care sunt tensionate ar trebui tăiate de jos în sus, pentru a evita prinderea ferăstrăului cu lanț.

Tăierea lemnului tensionat

Lemnul tensionat este un trunchi, o ramură, o buturugă înrădăcinată sau un puiet îndoit/ă sub tensiune și care sare înapoi atunci când celălalt lemn este tăiat sau îndepărtat. În cazul unui copac doborât este foarte probabil ca o buturugă înrădăcinată să sară înapoi în poziția sa verticală atunci când trunchiul este separat de buturugă prin debitare. Aveți grijă la lemnul tensionat, deoarece acesta prezintă multe riscuri.

Limitator de protecție prevăzut cu crampoane ⑩

Limitatorul de protecție integrat prevăzut cu crampoane poate fi utilizat ca punct de rotire atunci când trebuie să se facă o tăietură. Este util ca la tăiere carcasa ferăstrăului să fie ținută în mod stabil. La tăiere, apăsați dispozitivul înspre înainte până când crampoanele metalice pătrund în marginea lemnului; apoi, când ridicați sau lăsați în jos mânerul frontal în sensul tăieturii, sarcina fizică a ferăstrăului se poate reduce.

Întreținere

⚠ Înaintea tuturor lucrărilor pe motor, oprți motorul și deconectați bujia. Așteptați să se răcească utilajul!

Reparațiile și lucrările care nu sunt descrise în prezentul manual pot fi efectuate numai de personal calificat

și autorizat.

Utilizați numai accesorii și piese de schimb originale.

Utilizați numai ulei pentru lanțuri biodegradabil.

Întreține utilajul în stare curată, în special orificiile de aerisire. Nu stropești niciodată cu apă corpul utilajului!

Nu folosiți solvenți, lichide inflamabile sau toxice pentru curățarea pistolului. Utilizați în acest scop o cârpă umedă; verificați mai întâi ca ștecărul să fie scos din priză.

Tratați toate piesele mobile cu ulei ecologic.

Curățați cu grijă lanțul ferăstrăului și sabia. Ștergeți cu o cârpă muată în ulei sau aplicați un spray pentru tratarea metalelor.

Lanțurile și săbiile teșite, îndoite sau deteriorate trebuie înlocuite.

Numai un utilaj întreținut și îngrijit cu regularitate poate fi de un ajutor real. Întreținerea și grija insuficientă de utilaj poate duce la accidente neprevăzute.

În caz de necesitate, veți găsi lista pieselor de schimb pe pagina www.guede.com.

Depozitați utilajul într-un loc uscat.

Garanție

Perioada de garanție de 12 luni la o utilizare industrială, 24 de luni pentru consumatori, începând cu data achiziției aparatului.

Garanția se referă în exclusivitate la defecțiunile provocate de defectele de material sau de producție. La reclamația în perioada de garanție trebuie prezentat documentul de achiziție original, cu data vânzării.

Garanția nu ia în considerare utilizarea neprofesională, ca de ex. suprasolicitarea utilajului, utilizarea forțată, defectarea prin intervenție străină sau cu obiecte străine. Nerespectarea modului de utilizare și de montaj ca și uzura normală de asemeni nu intră în garanție.

Informații importante pentru client

Atragem atenția că înapoierea utilajului în timpul perioadei de garanție și după aceasta trebuie efectuată numai în ambalajul original. Această măsură este luată pentru a se evita deteriorarea inutilă în timpul transportului și soluționarea deseori controversată a acestuia. Utilajul este protejat în mod optim numai în ambalajul original, astfel este asigurată și soluționarea rapidă și fără piedici a reclamației.

Service

Aveți întrebări de ordin tehnic? Reclamații? Aveți nevoie de piese de schimb sau de manualul de operare? Pe site-ul nostru www.guede.com, la secția de Servis vă vom ajuta în mod rapid și nebirocratic. Vă rugăm să ne ajutați să vă ajutăm. Pentru ca utilajul dvs. să poată fi identificat în caz de reclamație, avem nevoie de numărul seriei, numărul comenzii și de anul de producție. Toate aceste date le veți găsi pe plăcuța

ROMÂNIA

de tip.

Tel.: +49 (0) 79 04 / 700-360

Fax: +49 (0) 79 04 / 700-51999

E-Mail: support@ts.guede.com

Plan de verificări și întreținere

În general	<p>Ferăstrăul întreg</p> <p>Corp de plastic</p> <p>Lanț de ferăstrău</p> <p>Șina ferăstrăului</p> <p>Roată lanț</p> <p>Frână lanț</p> <p>cuplă</p>	<p>Curățați cu regularitate partea externă</p> <p>Verificați cu regularitate la un atelier autorizat.</p> <p>Controlați fisurile și crăpăturile.</p> <p>Dați cu regularitate la ascuțit..</p> <p>Curățați cu regularitate.</p> <p>Curățați cu regularitate.</p> <p>Control regulat a funcțiunii.</p> <p>Control regulat a funcțiunii. (Lanțul nu se poate mișca în mersul în gol!).</p>
Înainte fiecărei puneri în funcțiune	<p>Lanț de ferăstrău</p> <p>Șina ferăstrăului</p> <p>Lubrifiere lanț</p> <p>Frână lanț</p> <p>Frână de oprire</p> <p>Comutator ON/OFF</p> <p>Închizătorul rezervorului de ulei</p>	<p>Controlați gradul de deteriorare și ascuțire</p> <p>Controlați întinderea lanțului.</p> <p>Verificarea funcțiunii.</p> <p>Verificarea funcțiunii.</p> <p>Verificarea funcțiunii.</p> <p>Verificarea funcțiunii.</p> <p>Controlați etanșeitatea.</p> <p>În caz de defectare, apelați pentru reparație la un atelier autorizat.</p>
După fiecare scoatere din funcțiune	<p>Șina ferăstrăului</p> <p>Brațară și șină</p>	<p>Curățați orificiul pentru turnarea uleiului.</p> <p>Curățați în deosebi canelura de ungere.</p>
Depozitare	<p>Rezervor pentru uleiul de lanț.</p> <p>Lanț de ferăstrău / Șina ferăstrăului</p> <p>Ferăstrăul întreg</p>	<p>Evacuați.</p> <p>Demontați, curățați, ungeți ușor cu ulei. Curățați ghidajul conducător al șinei ferăstrăului.</p> <p>Depozitați ferăstrăul curățat și îngrijit la loc sigur, într-o încăpere uscată inaccesibilă copiilor.</p> <p>După o perioadă mai lungă de depozitare, dați ferăstrăul electric la verificat într-un atelier autorizat (resturile de ulei pot rezinifica și infunda supapa pompei de ulei)</p>

Înlăturare defecțiune

Defecțiune	Cauză	Remediere
Motorul nu pornește	<ol style="list-style-type: none"> 1. Treceți comutatorul de operare în poziția „OFF” 2. Rezervor gol 3. Motor „încet” 4. Bujie de aprindere murdară (resturi de cărbune pe electrozi), distanța electrozilor prea mare 5. Carburator murdar, jicloarele carburatorului murdare 6. Corpul bujiei defect, cablul de aprindere defect 7. Lipsește scânteia de aprindere 	<ol style="list-style-type: none"> 1. Treceți comutatorul de operare în poziția „ON” 2. Faceți plinul rezervorului 3. Reduceți ambreiajul, porniți de câteva ori, la nevoie demontați bujia, curățați-o și uscați-o 4. Curățați bujia, controlați valoarea termică a bujiei, eventual înlocuiți bujia, reglați la 0,6-0,8mm 5. Dați la curățat, suflat carburatorul la un atelier autorizat 6. Dați la înlocuit la un atelier autorizat. 7. Controlați butonul de scurt circuit, cablul și modulul de aprindere, eventual dați la înlocuit într-un atelier autorizat, cereți reglarea dimensiunii fantei (0,3-0,4mm).
Motorul, la mersul în gol, turează prea mult	<ol style="list-style-type: none"> 1. Motor rece 	<ol style="list-style-type: none"> 1. Încălziți încet, eventual închideți puțin saturatorul.
Motorul nu exercită performanță maximă	<ol style="list-style-type: none"> 1. Bujie de aprindere murdară (resturi de cărbune pe electrozi), distanța electrozilor prea mare 2. Carburator murdar, jicloarele carburatorului murdare 3. Filtru de aer îmbăcsit 4. Eșapament, canalul de emisie a cilindrilor 5. Inelul de etanșare nu etanșează suficient în cartert 6. Cilindri, pistonii, segmentii de piston uzați 7. Amestec prost de combustibil (prea mult ulei) 8. Aprindere defectuoasă 	<ol style="list-style-type: none"> 1. Curățați bujia, controlați valoarea termică a bujiei, eventual înlocuiți bujia, reglați la 0,6-0,8mm 2. Dați carburatorul la curățat, suflat într-un atelier autorizat 3. Curățați 4. Dați la demontat și curățat eșapamentul într-un atelier autorizat, dați la înlăturat resturile de cărbune. 5. Dați la înlocuit la un atelier autorizat. 6. Dați la înlocuit cilindrii, pistonii și segmentii de piston într-un atelier autorizat, dați la șlefuit cilindrii, cu strângere, și montați un piston supra-dimensionat. 7. Umpleți rezervorul cu combustibil conform manualului. 8. Dimensiunea fantei a modulului de aprindere (0,3-0,4mm) trebuie reglată la un atelier autorizat.
Motorul nu se poate deconecta	<ol style="list-style-type: none"> 1. Bujia de culoare gri deschis cu urme de ars (perlă topită) 2. Resturi de cărbune în spațiul de ardere 	<ol style="list-style-type: none"> 1. Montați bujia cu o valoare termică superioară 2. Dați la curățat la un atelier autorizat capacul cilindrilor, fundul cursei pistonului și canelurile cilindrilor.
Lanțul rulează în pofida faptului că este la ralanti	<ol style="list-style-type: none"> 1. Turație prea mare la ralanti 	<ol style="list-style-type: none"> 1. Reglați/reduceți turația la ralanti

Dane techniczne

Spalinowa piła łańcuchowa	KS 400-41	KS 450-53	KS 500-55
Nr artykułu	94883	94894	94889
Pojemność skokowa	41 cm ³	53 cm ³	56 cm ³
Maks. moc Silnik dwusuwowy	1,5 kW (2,05 PS)	2,0 kW (2,72 PS)	2,3 kW (3,15 PS)
Prędkość obrotowa biegu jałowego	3300 (±200) min ⁻¹	3300 (±200) min ⁻¹	3300 (±200) min ⁻¹
Prędkość łańcucha	21 m/s	21 m/s	22 m/s
Pojemność zbiornika	0,26 l	0,55 l	0,55 l
Stosunek mieszanki oleju, silnik dwusuwowy: Paliwo	1:40	1:40	1:40
Zbiornik oleju	0,21 l	0,26 l	0,26 l
Prowadnica piły Typ (Oregon Double Guard)	160SDEA041	180SDEA041	208PXBK095
Długość cięcia*	16", ca. 400 mm	18", ca. 450 mm	20", ca. 500 mm
Długość prowadnicy	ca. 460 mm	ca. 505 mm	ca. 560 mm
Łańcuch piły Typ (Xtraguard)	91P057X	91PX064X	21BPX078X
Podziałka łańcucha / Grubość członu napędowego	3/8" / 1,3 mm	3/8" / 1,3 mm	0,325" / 1,5 mm
Liczba członów napędowych	57	62	78
Koło łańcuchowe:	6 T x 3/8"	7 T x 3/8"	7 T x 0,325"
Masa (netto) bez łańcucha, prowadnicy, z pustym zbiornikiem	5,5 kg	7,5 kg	7,5 kg
Dane odnośnie poziomu szumów			
Poziom ciśnienia akustycznego L _{pA} ¹⁾	99 dB (A)	99 dB (A)	99 dB (A)
Zmierzony poziom mocy akustycznej L _{WA} ¹⁾	110 dB (A)	110 dB (A)	110 dB (A)
Gwarantowany poziom mocy akustycznej L _{WA} ²⁾	114 dB (A)	114 dB (A)	114 dB (A)
Stosować ochronniki słuchu!			
Dane dotyczące wibracji			
Wartość emisji drgań a _h ³⁾			
Dodatkowy uchwyt z przodu	7,07 m/s ²	7,07 m/s ²	6,72 m/s ²
Uchwyt tylny	6,67 m/s ²	6,67 m/s ²	6,83 m/s ²

* without claw

¹⁾ w miejscu pracy, Pomiar dokonany wg ISO 22868, Niepewność K=3 dB (A),

²⁾ Pomiar dokonany wg 2000/14/EC, 2005/88/EC

³⁾ Pomiar dokonany wg EN ISO 22867, Niepewność K=1,5 m/s²

OSTRZEŻENIE: Rzeczywista wartość emisji drgań może różnić się od podanej wartości w zależności od metody zastosowania.

Poziom ciśnienia akustycznego może być użyty do porównania między sobą.

Jest on również przydatny do doraźnej oceny obciążenia drganiami.

Dla dokładnej oceny obciążenia drganiami należy uwzględnić także czas, który wprawdzie biegnie, ale urządzenie jest wyłączone i w rzeczywistości nie jest używane. Może to istotnie wpływać na zmniejszenie obciążenia, o którym mowa w trakcie zmiany roboczej.

Ustalić dodatkowe środki bezpieczeństwa do ochrony pracowników przed działaniem drgań jak np.: konserwacja i narzędzi nasadzanych, utrzymywanie właściwej ciepłoty rąk, organizacja przebiegu pracy.



Używać urządzenia dopiero po dokładnym zapoznaniu się i zrozumieniu instrukcji obsługi.

Zapoznać się z elementami obsługi i prawidłowym użytkowaniem urządzenia. Przestrzegać wszystkich instrukcji bezpieczeństwa, które zostały podane w instrukcji. Zachowywać się w sposób odpowiedzialny w stosunku do innych osób.

Operator jest odpowiedzialny za wypadki lub zagrożenia osób trzecich.

Urządzenie może być używane wyłącznie przez osoby, które ukończyły 18. rok życia. Wyjątkiem jest stosowanie urządzenia pod nadzorem instruktora w procesie nauki w celu uzyskania pełnego przygotowania do zawodu.

Jeżeli powstaną wątpliwości dotyczące podłączenia i obsługi urządzenia, należy zwrócić się do Działu obsługi klienta.

Należy się zapoznać z nową piłą łańcuchową, wykonując proste cięcia w bezpiecznie podpartym drewnie. Czynność tę należy powtarzać zawsze po dłuższym nieużywaniu piły łańcuchowej.

W niektórych regionach używanie niniejszej maszyny może być ograniczone przez lokalne przepisy. Zasięgnąć informacji u lokalnych władz.

Nigdy nie dopuszczać do maszyny dzieci ani osób, które nie zaznająmy się z niniejszą instrukcją. Minimalny wiek operatora regulują lokalne przepisy prawa.

OSTRZEŻENIE! Należy przestrzegać przepisów bezpieczeństwa podczas używania piły łańcuchowej. Dla bezpieczeństwa własnego i osób znajdujących się wokół przeczytać niniejszą instrukcję przed użyciem piły łańcuchowej.

Użytkownik powinien odbyć profesjonalny kurs dotyczący bezpieczeństwa w zakresie użytkowania, środków zapobiegawczych, pierwszej pomocy oraz konserwacji piły łańcuchowej. Należy zachować instrukcję w celu późniejszego użycia.

OSTRZEŻENIE! 0

Opis urządzenia

- ① Hamulec łańcucha / przednia ochrona rąk
- ② Uchwyt
- ③ Starter
- ④ Dławik
- ⑤ Wyzwalacz bezpieczeństwa
- ⑥ Przepustnica
- ⑦ Włącznik/wyłącznik
- ⑧ Króciec wlewowy paliwa
- ⑨ Króciec wlewowy oleju do łańcucha

- ⑩ Oporowy zderzak zębaty
- ⑪ Łańcuch piły
- ⑫ Prowadnica piły

Zastosowanie zgodne z przeznaczeniem

Używać piły łańcuchowej do cięcia drewna tylko poprzecznie do kierunku włókien. Z uwzględnieniem danych technicznych i wskázówek dotyczących bezpieczeństwa.

Oporowy zderzak zębaty

Nie używać piły łańcuchowej do innych celów niż wyżej wymienione. Nie należy jej stosować do profesjonalnych prac związanych z pielęgnacją drzew.

Urządzenie może być stosowane wyłącznie do celów zgodnych z przeznaczeniem. W przypadku nieprzestrzegania regulacji wynikających z ogólnie obowiązujących przepisów prawa oraz ustaleń podanych w przedstawianej instrukcji producent może odstąpić od przyjęcia odpowiedzialności za powstałe szkody.

Ryzyko resztkowe

⚠ Szkody na zdrowiu wynikające z przeniesienia drgań drogą ręką-ramię w przypadku długiego okresu pracy z urządzeniem lub niewłaściwego przeprowadzenia i oceny.

Systemy antywibracyjne nie stanowią gwarantowanej ochrony przed zakłóceniami w obiegu krwi lub naruszeniami neurologicznymi. Dlatego przy ciągłym używaniu urządzenia należy dokładnie sprawdzać stan, w jakim znajdują się palce i nadgarstki. W razie wystąpienia wyżej wymienionych objawów, niezwłocznie skontaktować się z lekarzem. Aby zmniejszyć ryzyko zakłócenia w obiegu krwi należy podczas pracy trzymać dłonie w cieple i robić regularne przerwy.

⚠ Uszkodzenie słuchu

Dłuższe przebywanie w pobliżu pracującego urządzenia może spowodować uszkodzenie słuchu. Stosować ochronniki słuchu!

⚠ Niebezpieczeństwo zatrucia!!

Spaliny, paliwa i smary są trujące. Wdychanie spalin może prowadzić do śmierci!

Nie eksploatować maszyny w zamkniętym pomieszczeniu, w którym mogą się gromadzić niebezpieczne opary tlenu węgla.

⚠ Niebezpieczeństwo pożaru!!

Nie eksploatować urządzenia w otoczeniu łatwopalnych materiałów.

Paliwo jest łatwopalne.

Przechowywać paliwo tylko w dopuszczonych do tego celu zbiornikach.

Uzupełniać paliwo w maszynie tylko na wolnym powietrzu, z dala od otwartego ognia bądź zapalonych papierosów.

Uzupełniać paliwo tylko przy wyłączonym silniku. Uzupełnić paliwo przed uruchomieniem maszyny. Gdy maszyna pracuje lub gdy jest jeszcze gorąca, nie uzupełniać paliwa ani nie otwierać wieka zbiornika na paliwo.

Po użyciu odczekać co najmniej 10 minut aż maszyna się ochłodzi przed ponownym uzupełnieniem paliwa.

Uważać, aby nie rozlewać paliwa. W razie przepełnienia zbiornika na paliwo, nie wolno uruchamiać silnika. Usunąć urządzenie z zabrudzonego miejsca i unikać jakiegokolwiek próby zapłonu, aż do ulotnienia się oparów paliwa.

Ponownie mocno dokręcić wieka zbiornika i pojemników z paliwem.

Opróżnić zbiornik na paliwo wyłącznie na wolnym powietrzu.

Paliwo nie powinno wchodzić w kontakt z odzieżą. W razie wejścia w kontakt paliwa z odzieżą, niezwłocznie zmienić odzież.

⚠ Niebezpieczeństwo wybuchu

Benzyna i jej opary są łatwopalne i wybuchowe.

Urządzenia nie wolno stosować w strefach zagrożonych wybuchem, w których znajdują się palne ciecze, gazy lub istnieje wysokie zapylenie.

Uzupełniać paliwo tylko przy wyłączonym silniku.

Nie składować paliwa w pobliżu maszyny.

Nigdy nie przechowywać benzyny w zbiorniku wewnątrz budynku, w którym istnieje ryzyko wejścia w kontakt oparów benzyny z otwartym ogniem lub iskrami.

⚠ Niebezpieczeństwo urazu!

Kontakt z piłą łańcuchową może prowadzić do śmiertelnych ran ciętych.

Nigdy nie zbliżać rąk do pracującej piły łańcuchowej.

⚠ Niebezpieczeństwo odbicia!

Odbicie może prowadzić do śmiertelnych ran ciętych.

⚠ Niebezpieczeństwo oparzenia!

Łańcuch i szyna prowadząca nagrzewają się podczas pracy.

Postępowanie w nagłym przypadku

W przypadku obrażeń udzielić pierwszej pomocy w niezbędnym zakresie i wezwać możliwie najszybciej pomoc lekarską. Zabezpieczyć poszkodowanego przed ewentualnymi dalszymi obrażeniami i pozostawić go w spokoju. W przypadku wezwania pomocy należy podać następujące informacje 1. Miejsce, w którym wydarzył się wypadek, 2. Rodzaj wypadku, 3. Liczba poszkodowanych w wypadku, 4. Rodzaj obrażeń

Symbole

OSTRZEŻENIE / Uwaga!



W celu ograniczenia ryzyka odniesienia obrażeń należy zapoznać się z instrukcją obsługi.



Stosować okulary ochronne!
Stosować ochronniki słuchu!



Nosić kask ochronny!



Nosić rękawice ochronne!



Nosić obuwie ochronne z ochroną przed przecięciem, antypoślizgową podeszwą i metalowym noskiem!



Nosić odzież ochronną z zabezpieczeniem przed przecięciem!



Ostrzeżenie przed niebezpiecznym odbiciem



Zachowanie odstępu!
Należy pamiętać, aby w obszarze zagrożenia nie przebywały żadne osoby.



Niebezpieczeństwo pożaru!: Palenie papierosów i używanie otwartego ognia zabronione.



Przed przeprowadzeniem jakichkolwiek prac przy urządzeniu należy wyłączyć silnik.



Ostrzeżenie przed niebezpiecznym napięciem elektrycznym



Ostrzeżenie przed niebezpiecznymi substancjami



Symbol CE

Instrukcja dotyczące bezpieczeństwa

OSTRZEŻENIE

Prosimy o dokładne zapoznanie się z instrukcją obsługi i zawartymi w niej wskazówkami. Brak przestrzegania instrukcji bezpieczeństwa i zawartych w niej wskazówek może być przyczyną porażenia prądem, pożaru i/lub powstania obrażeń.

Prosimy zachować instrukcję bezpieczeństwa na przyszłość.

- Trzymać wszystkie części ciała z daleka od pracującego łańcucha piły. Przed uruchomieniem piły upewnić się, że łańcuch piły niczego nie dotyka. Podczas pracy z użyciem piły łańcuchowej chwila nieuwagi może doprowadzić do pochwylenia odzieży lub części ciała przez łańcuch piły.
- Zawsze trzymać piłę prawą ręką za tylny uchwyt i lewą ręką za przedni uchwyt. Trzymanie piły łańcuchowej w odwrotny sposób zwiększa ryzyko obrażeń i nie należy go stosować.
- Nosić okulary ochronne i ochronę słuchu. Zaleca się nosić wyposażenie ochronne na głowę, dłonie, nogi i stopy. Pasująca odzież ochronna zmniejsza ryzyko obrażeń spowodowane przez unoszące się w powietrzu wióry oraz przypadkowe dotknięcie łańcucha piły.
- Nie wolno używać piły łańcuchowej będąc na drzewie. Używanie piły na drzewie może spowodować niebezpieczeństwo urazu.
- Zawsze przyjąć stabilną pozycję i korzystać z piły łańcuchowej tylko stojąc na stabilnym, bezpiecznym i równym podłożu. Osuwające się podłoże i niestabilne powierzchnie jak podczas pracy na drabinie mogą prowadzić do utraty równowagi i kontroli nad piłą łańcuchową.
- Ucinając napiętą gałąź należy liczyć się z tym, że może ona spowodować odbicie. Zwolnienie napięcia włókien drewnianych może spowodować, że gałąź uderzy operatora i/lub utraci on kontrolę nad piłą łańcuchową.
- Podczas cięcia krzewów i drzewek należy zachować szczególną ostrożność. Ich sprężyste gałęzie mogą się zakleszczyć w łańcuchu i uderzyć operatora lub wytrącić go z równowagi.
- Chwytać piłę łańcuchową za przedni uchwyt w wyłączonym stanie, z łańcuchem piły odwróconym od ciała. Podczas transportu i przechowywania zawsze zakładać pokrowiec na piłę łańcuchową. Staranne obchodzenie się z piłą łańcuchową zmniejsza prawdopodobieństwo niezamierzonego dotknięcia pracującego łańcucha piły.

- Postępować zgodnie z instrukcjami dotyczącymi smarowania, naprężania łańcucha i wymiany akcesoriów. Nieprawidłowo naprężony lub nieprawidłowo nasmarowany łańcuch może pęknąć lub zwiększyć ryzyko wystąpienia odbicia.
- Utrzymywać uchwyty w suchym, czystym stanie, wolnym od oleju i smaru. Zabrudzone smarem, olejem uchwyty są śliskie i prowadzą do utraty kontroli.
- Ciąć tylko drewno. Nie używać piły łańcuchowej do prac, do których nie jest przeznaczona – przykład: Nie używać piły łańcuchowej do cięcia plastiku, muru lub materiałów budowlanych, które nie są wykonane z drewna. Używanie piły łańcuchowej niezgodnie z przeznaczeniem może prowadzić do niebezpiecznych sytuacji.

Przyczyny i uniknięcie odbicia:

Odbicie może wystąpić, gdy wierzchołek prowadnicy dotknie jakiegoś przedmiotu lub gdy drzewo przycisnie i zakleszczy łańcuch piły podczas cięcia. Przy dotknięciu wierzchołkiem prowadnicy następuje gwałtowny udar zwrotny, przy którym prowadnica odskakuje do góry i do tyłu w stronę operatora.

Zakleszczenie łańcucha piły w części górnej prowadnicy może szybko wyrzucić prowadnicę w stronę operatora.

Każde z tych odbić może stać się przyczyną utraty kontroli nad narzędziem, co może spowodować poważny wypadek. Nie można liczyć tylko na wyposażenie ochronne wbudowane w piłę łańcuchową. Użytkownicy piły łańcuchowej powinni podjąć różne środki zapobiegające wypadkom i urazom podczas pracy.

Un recul este consecința utilizării greșite sau defectu-oase a sculei. El poate fi împiedicat prin măsurii preventive adecvate, precum cele descrise în continuare.

- Trzymać piłę mocno oburącz, przy czym kciuki i pozostałe palce powinny mocno obejmować uchwyty piły łańcuchowej. Przyjąć odpowiednią pozycję ciała i ramion, aby wytrzymać oddziaływujące siły odbicia piły. Mocne trzymanie przyczynia się do zmniejszenia odrzutu i zachowania kontroli nad piłą. Nigdy nie wypuszczać piły z rąk.
- Należy unikać wymuszonej pozycji ciała i nie prowadzić cięcia powyżej wysokości ramion. Pozwala to uniknąć niezamierzonego dotknięcia wierzchołkiem prowadnicy i umożliwia lepszą kontrolę piły łańcuchowej w nieoczekiwanych sytuacjach.
- Stosować tylko prowadnice zamiennie i łańcuchy zalecane przez producenta. Nieprawidłowe prowadnice i łańcuchy mogą prowadzić do pęknięcia łańcucha i/lub odbicia.
- Przestrzegać instrukcji producenta dotyczących ostrzeżenia i konserwacji łańcucha piły. Zbyt niskie ustawienie ogranicznika głębokości zwiększa ryzyko wystąpienia odbicia.

Przestrzegać krajowych regulacji i przepisów dotyczących zastosowania pił łańcuchowych.

Podczas transportu uważać, aby nie rozlać paliwa ani oleju.

Powstający w trakcie pracy pył jest najczęściej szkodliwy dla zdrowia i nie powinien być wdychany. Stosować odpowiednią maskę przeciwpyłową.

Nieprawidłowo napięty łańcuch może wyskoczyć z prowadnicy i spowodować poważne obrażenie a nawet śmierć. Długość łańcucha zależy od temperatury. Kontrola hamulca łańcucha

Włączyć hamulec łańcucha, przekręcając lewą ręką wokół przedniego uchwytu.

Wcisnąć dźwignię hamulca łańcucha/ochronę ręk tylną stroną dłoni w kierunku prowadnicy podczas szybkiej pracy łańcucha. Upewnić się, że obydwie ręce znajdują się zawsze na uchwytach. Jeśli hamulec nie zatrzyma łańcucha natychmiast lub jeśli hamulec łańcucha nie pozostaje w pozycji biegu bez pomocy, przed kolejnym użyciem należy oddać piłę łańcuchową do naprawy.

OSTRZEŻENIE! Instrukcje robocze

⚠ Przed każdym uruchomieniem urządzenia należy sprawdzić wszystkie połączenia śrubowe i wtykowe oraz zabezpieczenia, a także to, czy części ruchome poruszają się bez oporu.

⚠ Stanowczo zabrania się demontażu, zmiany urządzeń ochronnych znajdujących się na maszynie, wykorzystania niezgodnie z przeznaczeniem ani montażu urządzeń ochronnych innych producentów.

⚠ Urządzenie nie może być używane, jeżeli jest uszkodzone lub uszkodzone jest któreś z zabezpieczeń. Wymienić części zużyte lub uszkodzone.

Podczas pracy z urządzeniem zawsze zadbać o odpowiednie oświetlenie bądź dobre warunki świetlne.

⚠ **Uwaga przy schodzeniu, niebezpieczeństwo przewrócenia!**

Niezwłocznie usunąć odcięte gałęzie/konary z obszaru pracy, aby uniknąć urazów.

Nie wolno blokować wyłącznika/wyłącznika ani wyłącznika bezpieczeństwa.

0

Ścinanie drzewa

W przypadku przycinania i ścinania drzewa przez dwie lub więcej osób, odległość między osobami ścinającymi a przycinającymi powinna wynosić co najmniej dwie wysokości ścinanego drzewa. Przy ścinaniu drzewa należy uważać, aby nie narażać innych osób na niebezpieczeństwo, nie uszkodzić linii elektrycznych ani nie spowodować żadnych szkód materialnych. W razie upadku drzewa na linię elektryczną, należy niezwłocznie poinformować zakład energetyczny. Przy ścinaniu drzewa rosnącego na zboczu, operator piły powinien ustawić się po wyższej stronie terenu, ponieważ drzewo może stoczyć się lub pośliznąć w dół po ścięciu.

Należy wyznaczyć trasę wycofania się i, jeśli to konieczne, odcyścić ją z przeszkód przed przystąpieniem do cięcia. Trasa wycofania się powinna przebiegać w kierunku odwrotnym do oczekiwanego kierunku zwalania się drzewa.

Przed przystąpieniem do cięcia należy uwzględnić naturalne nachylenie drzewa, usytuowanie większych konarów i kierunek wiatru, aby móc określić kierunek powalenia się drzewa.

Usunąć brud, kamienie, luźną korę, gwoździe, klamry i druty z drzewa lub zawieszono na drzewie.

Nie zwać drzew, które są zbutwiałe lub uszkodzone przez wiatr, ogień, piorun itd. Jest to ekstremalnie niebezpieczne i powinno zostać przeprowadzone przez profesjonalne firmy zajmujące się pielęgnacją drzew.

1. Podcięcie klinowe

Wykonać podcięcie klinowe pod kątem prostym do kierunku zwalania się drzewa na głębokość 1/3 średnicy drzewa. Najpierw wykonać dolny rżaz poziomy. Pozwoli to zapobiec zakleszczeniu się łańcucha piły lub prowadnicy przy wykonywaniu drugiego cięcia.

2. Rżaz ścinający

Wykonać rżaz ścinający co najmniej 50 mm wyżej niż rżaz poziomy. Wykonać rżaz ścinający równoległe do rżazu poziomego. Rżaz ścinający powinien być na tyle głęboki, aby pozostawić zawiasę. Zawiasa zapobiega przekręceniu się drzewa i zwaleniu się w nieodpowiednim kierunku. Nie wolno przeciąć zawiasy. Wraz ze zbliżaniem się rżazu ścinającego do zawiasy, drzewo powinno zacząć się przewracać. W razie wystąpienia zagrożenia przewrócenia się drzewa w niepożądanym kierunku lub odchylenia się w przeciwnym kierunku i zakleszczenia piły, należy zatrzymać proces cięcia przed dokończeniem rżazu ścinającego i użyć klina drewnianego, plastikowego lub aluminiowego, aby poszerzyć rżaz i zwalić drzewo w żądanym kierunku.

Gdy drzewo zacznie spadać, wyprowadzić piłę z rżazu, zatrzymać silnik, odstawić piłę na ziemi i opuścić strefę zagrożenia wyznaczoną trasą wycofania się. Uważać na spadające konary i nie potknąć się.

Usuwanie korzeni

System korzeni to duży korzeń nadziemny wystający z pnia drzewa. Duże systemy korzeni należy usunąć przed ścięciem drzewa. System korzeni należy najpierw naciąć poziomo a następnie pionowo. Usunąć luźne fragmenty korzenia z obszaru pracy. Przestrzegać prawidłowego sposobu postępowania podczas ścinania drzew po wcześniejszym usunięciu dużych systemów korzeni.

Przycinanie pnia na długość

Przycinanie na długość to cięcie pnia drzewa na kawałki. Ważne jest zachowanie stabilnej pozycji i równomierne rozdzielenie ciężaru na obie nogi. W miarę możliwości pień powinien leżeć na wzniesieniu, podparty konarami, pniami lub klinami drewnianymi. Postępować zgodnie z poniższymi instrukcjami, aby ułatwić cięcie: Jeśli pień jest podparty na całej długości, należy go ciąć od góry (cięcie od góry). Jeśli pień jest podparty na jednym końcu, wykonać

nacięciu od dołu do głębokości jednej trzeciej średnicy pnia (cięcie od dołu). Następnie dokończyć przecięcie, wykonując cięcie od góry.

Jeśli pień jest podparty na obydwu końcach, wykonać nacięcie od góry do głębokości jednej trzeciej średnicy pnia (cięcie od góry). Następnie dokończyć przecięcie, wykonując ostateczne cięcie od dołu na głębokość pozostałych 2/3 średnicy pnia.

Przy cięciu pnia na terenie pochylonym stać po wyżej położonej stronie. Aby zachować pełną kontrolę przy końcu cięcia, zmniejszyć nacisk w ostatniej fazie cięcia, mocno trzymając za chwyt piły łańcuchowej. Unikać kontaktu łańcucha z glebą.

Po zakończeniu cięcia odczekać aż łańcuch piły się zatrzyma. Zawsze wyłączyć silnik pomiędzy poszczególnymi cięciami.

Przycinanie gałęzi

Przycinanie to usuwanie gałęzi ze ściętego drzewa. Podczas przycinania pozostawić leżące pod drzewem gałęzie jako podporę, aby utrzymać drzewo nad powierzchnią ziemi. Małe gałęzie usuwać jednym cięciem. Naprężone gałęzie należy ciąć od dołu do góry, aby uniknąć zakleszczenia się łańcucha piły.

Cięcie naprężonego drzewa

Naprężone drzewa to pnie, konary, zakorzenie pniaki lub pędy, które zostały wygięte w wyniku oddziaływania innych drzew i mogą spowodować uderzenie po odcięciu lub usunięciu innego drzewa. W przypadku zwalonego drzewa bardzo prawdopodobne jest, że zakorzeniony pniak powróci do swojego pionowego położenia po odcięciu pnia od pniaka. Uważać na naprężone drzewa, ponieważ są bardzo niebezpieczne.

Nie wykonywać żadnej pracy z użyciem urządzenia w przypadku zmęczenia lub pod wpływem narkotyków, alkoholu lub działania leków. (10)

Wbudowany oporowy zderzak zębaty może być używany do prowadzenia piły wokół pnia. Podczas cięcia pomocne jest stabilne trzymanie korpusu piły. Podczas cięcia przesuwaj piłę do przodu aż metalowe zęby zagłębią się w drewnie, a poruszając tylny uchwyt w górę lub w dół w kierunku cięcia, można zmniejszyć fizyczne obciążenie podczas cięcia.

Konserwacja

 Przed przeprowadzeniem jakichkolwiek prac przy urządzeniu należy wyłączyć silnik i wyjąć wtyczkę świec zapłonowych. Odczekać aż urządzenie się ochłodzi.

Naprawy i prace, które nie zostały opisane w tej instrukcji, należy powierzać do wykonania wyłączanie pracownikom posiadającym odpowiednie kwalifikacje fachowe.

Stosować tylko oryginalne wyposażenie i części zamienne.

Użyć biodegradowalnego oleju do smarowania łańcuchów

Utrzymywać stale w czystości maszynę, a zwłaszcza kanały wentylacyjne. Nigdy nie kierować strumienia wody na korpus urządzenia!

Nie czyścić maszyny ani jej komponentów rozpuszczalnikami lub cieczami łatwopalnymi bądź trującymi. Do czyszczenia należy używać zwilżoną szmatkę.

Wszystkie ruchome części smarować olejem przyjaznym dla środowiska.

Po każdym zastosowaniu należy gruntownie oczyścić piłę łańcuchową i prowadnicę. Wytrzeć ją szmatką nasączoną olejem lub spryskać środkiem w sprayu do pielęgnacji elementów metalowych.

Tępe, wygięte lub uszkodzone łańcuchy i prowadnice należy wymienić.

Tylko regularnie konserwowane i dobrze pielęgnowane urządzenie może spełniać w zadowalający sposób warunki, do których zostało przeznaczone. Brak właściwej konserwacji i pielęgnacji może powodować trudne do przewidzenia wypadki i obrażenia.

W razie potrzeby nasze części zamienne można znaleźć w Internecie na stronie www.guede.com.

Przechowywać urządzenie w suchym miejscu.

Gwarancja

Okres gwarancji wynosi 12 miesięcy w przypadku stosowania w ramach działalności gospodarczej, 24 miesiące dla użytkowników indywidualnych i rozpoczyna się on w momencie zakupu urządzenia.

Gwarancja dotyczy wyłącznie wad materiałowych i błędów zaistniałych w procesie produkcji. W przypadku wytoczenia powództwa z powodu wady towaru należy zgodnie z warunkami gwarancji przedstawić dowód zakupu z datą sprzedaży.

Gwarancja nie obejmuje niewłaściwego zastosowania lub zdarzeń losowych, np.: przecięcia urządzenia, zastosowania z użyciem siły zewnętrznej, uszkodzeń na skutek działania czynników zewnętrznych lub przez ciała obce. Z gwarancji wyłączony jest również stwierdzony brak przestrzegania instrukcji obsługi i zwykłe zużycie części.

Ważne informacje dla klientów

Prosimy zwrócić uwagę na to, że przesyłka zwrotna w trakcie okresu obowiązywania gwarancji i także po jej upływie powinna z zasady następować w oryginalnym opakowaniu. W ten sposób będzie można uniknąć szkód transportowych i obejść często kontrowersyjne regulacje prawne. Urządzenie jest chronione w sposób optymalny tylko w oryginalnym kartonie, zapewnią to sprawne rozpatrzenie reklamacji.

Serwis

Czy mają Państwo pytania natury technicznej? Może

chodzi o reklamację? Czy potrzebujĄ Państwo części zamiennych lub instrukcji obsługi? Na głównej stronie firmy Güde GmbH & Co. KG (www.guede.com) w dziale Serwis udzielimy Państwu pomocy szybko i bez zbędnej biurokracji. Prosimy o wsparcie, byśmy mogli udzielić pomocy Państwu. Aby w przypadku reklamacji można było dokładnie zidentyfikować Państwa urządzenie, prosimy o podanie numeru seryjnego oraz numeru artykułu i roku budowy. Wszystkie te dane znajdujĄ się na tabliczce identyfikacyjnej.

Tel.: +49 (0) 79 04 / 700-360

Fax: +49 (0) 79 04 / 700-51999

E-Mail: support@ts.guede.com

Plan inspekcji i konserwacji

Informacje ogólne	Cała piła Korpus z tworzywa sztucznego Łańcuch piły Szyna prowadząca Koło łańcuchowe Hamulec łańcucha Sprzęgło	Regularnie czyścić z zewnątrz. Zlecać regularne kontrole w specjalistycznym warsztacie. Sprawdzić pod kątem złamań i pęknięć. Zlecać regularne ostrzenie.. Regularnie czyścić. Regularnie czyścić. Regularna kontrola sprawności. Regularna kontrola sprawności. (Łańcuch nie może się ruszać na biegu jałowym).
Przed każdym uruchomieniem	Łańcuch piły Szyna prowadząca Smarowanie łańcucha Hamulec łańcucha Hamulec najazdowy Włącznik/wyłącznik Zamknięcie zbiornika oleju	Sprawdzić pod kątem uszkodzeń i ostrości. Skontrolować naprężenie łańcucha. Kontrola sprawności. Kontrola sprawności. Kontrola sprawności. Kontrola sprawności. Sprawdzić pod kątem szczelności. W razie uszkodzeń zlecić naprawę w specjalistycznym warsztacie.
Po każdym wyłączeniu	Szyna prowadząca Mocowanie szyny	Wyczyścić otwór wlewowy oleju. Wyczyścić, w szczególności rowek prowadzący oleju.
Przechowywanie	Zbiornik oleju Łańcuch piły / Szyna prowadząca Cała piła	Opróżnić. Zdemontować, oczyścić i lekko nasmarować. Oczyścić rowek szyny prowadzącej. Wyczyszczonej i zakonserwowanej piłę przechowywać bezpiecznie w suchym pomieszczeniu – poza zasięgiem dzieci. Po dłuższym przechowywaniu piły elektrycznej zlecić kontrolę w specjalistycznym warsztacie (pozostałości oleju mogą ulec zżyczeniu i spowodować zapchanie zaworu pompy olejowej)

Usunąć usterki

Usterka	Przyczyna	Usunięcie usterki
Silnik się nie uruchamia	<ol style="list-style-type: none"> 1. Włącznik w pozycji „WYŁ.” 2. Zbiornik pusty 3. Zalany silnik 4. Zabrudzona świeca zapłonowa (nagar na elektrodach), zbyt duża odległość między elektrodami 5. Zabrudzony gaźnik, dysze gaźnika 6. Uszkodzone złącze świecy, kabel zapłonowy 7. Brak iskry zapłonowej 	<ol style="list-style-type: none"> 1. Ustawić włącznik na pozycję „WŁ.” 2. Uzupełnić paliwo do pełna 3. Zmniejszyć gaz, uruchomić silnik kilka razy, w razie potrzeby wymontować, oczyścić i wysuszyć świecę zapłonową 4. Oczyścić, sprawdzić wartość cieplną i w razie potrzeby wymienić świecę zapłonową, ustawić wartość 0,6-0,8 mm 5. Złścić oczyszczenie i wyregulowanie gaźnika warsztatowi specjalistycznemu 6. Wymienić w specjalistycznym warsztacie. 7. Sprawdzić przycisk zwarciowy, kabel, sprawdzić moduł zapłonowy, w razie potrzeby złścić wymianę warsztatowi specjalistycznemu, złścić ustawienie szczeliny (0,3-0,4 mm).
Silnik pracuje za szybko na biegu jałowym	<ol style="list-style-type: none"> 1. Silnik jest zimny 	<ol style="list-style-type: none"> 1. Powoli rozgrzewać silnik, w razie potrzeby przymknąć dławik.
Silnik nie pracuje z maksymalną mocą	<ol style="list-style-type: none"> 1. Zabrudzona świeca zapłonowa (nagar na elektrodach), zbyt duża odległość między elektrodami 2. Zabrudzony gaźnik, dysze gaźnika 3. Zabrudzony filtr powietrza 4. Wydech, kanał wylotowy cylindra 5. Nieszczelna uszczelka w skrzyni korbowej 6. Zużyty cylinder, tłoki/pierścienie tłokowe 7. Nieprawidłowa mieszanka paliwowa (za dużo oleju) 8. Nieprawidłowy zapłon 	<ol style="list-style-type: none"> 1. Oczyścić, sprawdzić wartość cieplną i w razie potrzeby wymienić świecę zapłonową, ustawić wartość 0,6-0,8 mm 2. Złścić oczyszczenie i wyregulowanie gaźnika warsztatowi specjalistycznemu 3. Wyczyścić 4. Złścić warsztatowi specjalistycznemu demontaż i oczyszczenie wydechu i usunięcie nagaru. 5. Wymienić w specjalistycznym warsztacie. 6. Złścić warsztatowi specjalistycznemu wymianę cylindra, tłoków lub pierścieni tłokowych, zeszlifowanie cylindra z nadwyżką wymiaru i montaż nadwymiarowego tłoka. 7. Uzupełnić paliwo zgodnie z instrukcją 8. Złścić warsztatowi specjalistycznemu ustawienie szczeliny modułu zapłonowego (0,3-0,4 mm).
Silnik nie zatrzymuje się	<ol style="list-style-type: none"> 1. Świeca jasnoszara z objawami żarzenia (nadtopienia) 2. Nagar w komorze spalania 	<ol style="list-style-type: none"> 1. Zamontować świecę o wyższej wartości cieplnej. 2. Złścić warsztatowi specjalistycznemu wyczyszczenie głowicy cylindra, dna tłoka i kanałów cylindra.
Łańcuch pracuje na biegu jałowym	<ol style="list-style-type: none"> 1. Zbyt duża prędkość obrotowa biegu jałowego 	<ol style="list-style-type: none"> 1. Ustawić / zredukować prędkość obrotową biegu jałowego

Original – EG-Konformitätserklärung

Hiermit erklären wir, dass die nachfolgend bezeichneten Geräte aufgrund ihrer Konzipierung und Bauart sowie in den von uns in Verkehr gebrachten Ausführungen den einschlägigen, grundlegenden Sicherheits- und Gesundheitsanforderungen der EG-Richtlinien entsprechen.

Bei einer nicht mit uns abgestimmten Änderung der Geräte verliert diese Erklärung Ihre Gültigkeit.

Translation of the EC-Declaration of Conformity

We, hereby declare the conception and construction of the below mentioned appliances correspond - at the type of construction being launched - to appropriate basic safety and hygienic requirements of EC Directives.

In case of any change to the appliance not discussed with us the Declaration expires.

Traduction de la déclaration de conformité CE

Nous, Déclarons par la présente que les appareils indiqués répondent du point de vue de leur conception, construction ainsi que de leur réalisation mise sur le marché, aux exigences fondamentales correspondantes des directives de la CE en matière de sécurité et d'hygiène. Cette déclaration perd sa validité après une modification de l'appareil sans notre approbation préalable.

Traduzione della dichiarazione di conformità CE

Dichiariamo con il presente noi, che la concezione e costruzione degli apparecchi elencati, nelle realizzazioni che stiamo introducendo alla vendita, sono conforme ai requisiti principali delle direttive CE sulla sicurezza ed igiene.

Nel caso della modifica dell'apparecchio da noi non autorizzata, la presente dichiarazione perde la propria validità.

Vertaling van de EG-Konformiteitverklaring

Hiermede verklaren wij, dat de genoemde machine, op grond van zijn ontwerp en bouwwijze, evenals de door ons in omloop gebrachte uitvoeringen, aan de desbetreffende fundamentele veiligheids- en gezondheidverordeningen van de EG-richtlijnen voldoen. Bij een niet met ons overeengekomen wijziging aan het apparaat verliest deze verklaring haar geldigheid.

Překlad prohlášení o shodě EU

Tímto prohlašujeme my, že koncepce a konstrukce uvedených přístrojů v provedeních, která uvádíme do oběhu, odpovídá příslušným základním požadavkům směrnice EU na bezpečnost a hygienu. V případě změny přístroje, která s námi nebyla konzultována, ztrácí toto prohlášení svou platnost.

Peklad vyhlásenie o zhode EÚ

Týmto vyhlasujeme my, že koncepcia a konštrukcia uvedených prístrojov vo vyhotoveniach, ktoré uvádzame do obehu, zodpovedá príslušným základným požiadavkám smernice EÚ na bezpečnosť a hygienu. V prípade zmeny prístroja, ktorá s nami nebola konzultovaná, stráca toto vyhlásenie svoju platnosť.

Fordítása azonosági nyilatkozat EU

Ezzel kijelentjük mi, a hogy a lentiekben megjelölt gépipari termék, koncepciója és tervezése, az általunk forgalomba kerülő kivitelezésben, megfelel az EU illetékes biztonsági és higiéniai szabályzatok alapkövetelményeinek. A gépen, a velünk való konzultáció nélkül végzett változások esetén, a jelen nyilatkozat érvényességét veszti.

Prevod izjava o ustreznosti EU

S tem izjavljamo, da koncepcija in gradba spodaj navedenih naprav v izvedbah, ki jih uvajamo na trg, odgovarja pristojnim osnovnim zahtevam smernic EU za varnost in higieno. V primeru spremembe naprave, o kateri se niste posvetovali z nami, ta izjava izgubi svojo veljavnost.

Prevođenje u Izjava o uskladnosti EU

Ovime izjavljujemo da koncepcija i konstrukcija navedenih strojeva u izvedbi u kojoj se isti puštaju u promet, udovoljavaju odgovarajućim osnovnim zahtjevima smjernica EU u području sigurnosti i higijene. Ova Izjava prestaje važiti u slučaju promjene opreme izvršene bez naše suglasnosti.

Превод на Декларация за съответствие с ЕС

С това декларираме ние, че концепцията и конструкцията на посочените уреди в изпълнения, които пускаме в обръщение, отговарят на съответните изисквания на инструкциите на ЕС за безопасност и хигиена. В случай на изменение на уреда, което не е било консултирано с нас, тази декларация губи своята валидност.

Traducere a declarație de conformitate UE

Prin prezenta noi declarăm, că concepția și construcția utilajelor prezentate, în execuția în care sunt puse în circulație, sunt conforme cu exigențele de bază aferente directivelor UE privind securitatea și igiena. În cazul modificărilor pe utilaj care nu au fost consultate cu noi, prezenta declarație își pierde valabilitatea.

Prevođenje u Izjava o usklađenosti sa propisima EU

Ovim izjavljujemo da koncepcija i konstrukcija navedenih uređaja, a u izvedbi u kojoj se isti puštaju u promet, zadovoljavaju odgovarajuće osnovne zahteve iz direktiva EU u vezi sa sigurnošću i higijenom. Ova izjava prestaje da važi u slučaju promena na opremi izvršenih bez naše saglasnosti.

Tłumaczenie Deklaracji zgodności WE

Niniejszym oświadczamy, my że koncepcja i konstrukcja przedstawionych poniżej urządzeń w wersji, która jest wprowadzona do obiegu, odpowiada stosownym podsta-wowym wymogom dyrektyw UE dotyczących bezpieczeństwa i higieny. Niniejsza deklaracja przestaje obowiązywać w przypadku zmiany urządzeń, która nie została z nami skonsultowana.

AT uygunluk beyanı tercümesi

Beyan ederiz ki aşağıda belirtilen piyasaya sürdüğümüz modellerin tasarımı ve yapıları itibarıyla güvenlik ve hijyen ile ilgili AB yönetmeliklerine uygun olduğunu beyan ederiz. Aletlerde bize danışılmadan yapılacak bir değişiklik durumunda işbu beyanname geçerliğini yitirir.

BENZINKETTENSÄGE

Chain saw | Scie à chaîne à moteur | Motorová řetězová pila
| Motorová reťazová pila | Motorkettingzaag | Motosega a
catena | Motoros láncfűrész | Motorkædesav | Sierra de
cadena | Motorna verižna žaga | Motorna lančana pila |
Motorna lančana testera | Motorna lančana testera |
Motoferåstråu culant

94883 / KS 400-41

Einschlägige EG-Richtlinien

Appropriate EU Directives | Directives de la CE applicables | Prohlášení o shodě EU | Vyhlásenie o zhode EU | Desbetreffende EG-Richtlijnen | Direttive CE applicabili | Illetékes EU előírások | Primjenjive smjernice EU | Uporabne smernice EU | Directivele UE aferente | Съответни наредби на ЕС | Primjenjive smjernice EU | Stosowne dyrektywy UE | Ilgijli AB yönetmelikleri

- 2014/35/EU 2014/30/EU
 1935/2004/EC 1907/2006/EC
 2011/65/EC ROHS 2009/142/EC
 89/686/EEC (PPE)
 2006/42/EC

 Annex IV

Notified Body Name: Intertek Deutschland GmbH
No: Address: Stangenstraße 1, 70771
Leinfelden-Echterdingen

Type Ex. Cert.-No.: 16SHW 1132-01

 97/68/EC_2010/26/EC

Emission No.: e11*97/68SA*2012/46*2698*01 (KS 400-41)

 2000/14/EC_2005/88/EC**Konformitätsbewertungsverfahren**

Method of compliance assessment | Mode d'examen de la conformité | Modo di valutazione della conformità | Conformiteitsbeoordelingsprocedure | Způsob posouzení shody | Spôsob posúdenia zhody | Az azonosság megítélésének a módja | Način presoje istovetnosti | Način ocjenjivanja sukladnosti | Начин на обсъждане на сходство | Modul de evaluare a conformitații | Način ocjenjivanja usklađenosti | Uygunluk deęerlendirme usulü | Metoda oceny zgodności **Annex V**

Wolpertshausen, 14/06/2016

Helmut Arnold

Geschäftsführer | Managing Director | Gérant | Amministratore delegato | Bedrijfsleider | Jednatel | Konateľ |
Ügyvezető igazgató | Direktor | Direktor | Управител | Administrator | Direktor | Sirket temsilcisi | Durektor
Güde GmbH & Co. KG, Birkichstraße 6, 74549 Wolpertshausen, Germany

Joachim Bürkle

GÜDE GmbH & Co. KG, Birkichstraße 6, 74549 Wolpertshausen, Germany

Bevollmächtigt die technischen Unterlagen zusammenzustellen.

Authorized to compile the technical file | Autorisé à compiler la documentation technique. | Autorizzato alla preparazione della documentazione tecnica | Gemachtigt voor samenstelling van de technische documenten +| Zplnomocněn k sestavování technických podkladů. | Splnomocneny zostavit technické podklady. | Müszaki dokumentáció összeállítására felhatalmazva | Pooblaščen za izdelavo spisov tehnične dokumentacije. | Ovlašten za formiranje tehničke dokumentacije. | Упълномощен за съставяне на техническата документация | İmputerniciti să elaboreze documentația tehnică. | Ovlašten za formiranje tehničke dokumentacije. | Teknik evrakları hazırlamakla görevlendirilmiştir. | Upelnomocniony do zestawienia danych technicznych

Angewandte harmonisierte Normen

Harmonised standards used | Normes harmonisées applicables | Použité harmonizované normy | Použité harmonizované normy | Gebruikte harmoniserende normen | Applicate norme armonizzate | Használt harmonizált normák | Primijeni harmonizirani standardi | Uporabljeni usklajeni standardi | Norme armonizate folosite | Използвани хармонизирани норми | Primijeni harmonizirani standardi | Wykorzystane zharmonizowane normy | Kullanilan uyum normları

EN ISO 11681-1:2011

EN ISO 14982:2009

AfPS GS 2014:01 PAK

Garantierter Schalleistungspegel

Guaranteed sound power level | Niveau de puissance acoustique garanti | Livello di potenza sonora garantito | Gegarandeerd geluidsdrunkniveau | Zaručená hladina akustického výkonu | Garantovaná hladina akustického výkonu | Garantált akusztikus teljesítményszint | Zajamčena ravan akustične zmogljivosti | Garantirana razina akustičke snage | Гарантирано ниво на звукова мощност | Nivelul garantat al puterii sunetului | Garantovani nivo akustične snage | Garanti edilen gürlütü emisyonu seviyesi | Gwarantowany poziom mocy akustycznej

L_{WA} 114 dB (A)**Gemessener Schalleistungspegel**

Measured sound power level | Niveau de puissance acoustique mesuré | Livello di potenza sonora misurato | Gemeten geluidsdrunkniveau | Naměřená hladina akustického výkonu | Nameraná hladina akustického výkonu | Mért akusztikus teljesítményszint | Zajamčena ravan akustične zmogljivosti | Izmerjena razina akustičke snage | Измерено ниво на звукова мощност | Nivel măsurat al puterii sunetului | Izmereni nivo akustične snage | Ölçülen gürlütü emisyonu seviyesi | Zmierzony poziom mocy akustycznej

L_{WA} 110 dB (A)

BENZINKETTENSÄGE

Chain saw | Scie à chaîne à moteur | Motorová řetězová pila
| Motorová reťazová pila | Motorkettingzaag | Motosega a
catena | Motoros láncfűrész | Motorkaedesav | Sierra de
cadena | Motorna verižna žaga | Motorna lančana pila |
Motorna lančana testera | Motorna lančana testera |
Motoferästräu culant

94894 / KS 450-53

Einschlägige EG-Richtlinien

Appropriate EU Directives | Directives de la CE applicables | Prohlášení o shodě EU | Vyhlásenie o zhode EU | Desbetreffende EG-Richtlinien | Direttive CE applicabili | Illetékes EU előírások | Primjenjive smjernice EU | Uporabne smernice EU | Directivele UE aferente | Съответни наредби на ЕС | Primjenjive smjernice EU | Stosowne dyrektywy UE | Ilgijli AB yönetmelikleri

 2014/35/EU 2014/30/EU 1935/2004/EC 1907/2006/EC 2011/65/EC ROHS 2009/142/EC 89/686/EEC (PPE) 2006/42/EC **Annex IV**

Notified Body
No:

Name: Intertek Deutschland GmbH
Address: Stangenstraße 1, 70771
Leinfelden-Echterdingen

Type Ex. Cert.-No.:

16SHW 1130 -01

 L_{WA} 114 dB (A) 97/68/EC_2010/26/EC

Emission No.: e 11*97/68SA*2010/26*2731*00 (KS 450-46)

 2000/14/EC_2005/88/EC**Konformitätsbewertungsverfahren**

Method of compliance assessment | Mode d'examen de la conformité | Modo di valutazione della conformità | Conformiteitsbeoordelingsprocedure | Způsob posouzení shody | Spôsob posúdenia zhody | Az azonoság megítélésének a módja | Način presoje istovetnosti | Način ocjenjivanja sukladnosti | Начин на обсъждане на сходство | Modul de evaluare a conformității | Način ocenjivanja usklađenosti | Uygunluk değerlendirme usulü | Metoda oceny zgodności **Annex V**

Wolpertshausen, 14/06/2016

 L_{WA} 110 dB (A)

Helmut Arnold

Geschäftsführer | Managing Director | Gérant | Amministratore delegato | Bedrijfsleider | Jednatel | Konateľ |
Ügyvezető igazgató | Direktro | Direktor | Управител | Administrator | Direktor | Sirket temsilcisi | Durektor

Güde GmbH & Co. KG, Birkichstraße 6, 74549 Wolpertshausen, Germany

Joachim Bürkle

GÜDE GmbH & Co. KG, Birkichstraße 6, 74549 Wolpertshausen, Germany

Bevollmächtigt die technischen Unterlagen zusammenzustellen.

Authorized to compile the technical file | Autorisé à compiler la documentation technique. | Autorizzato alla preparazione della documentazione tecnica | Gemachtigt voor samenstelling van de technische documenten +| Zplnomocněn k sestavení technických podkladů. | Splnomocnený zostaviť technické podklady. | Műszaki dokumentáció összeállításra felhatalmazva | Pooblaščen za izdelavo spisov tehnične dokumentacije. | Ovlašten za formiranje tehničke dokumentacije. | Упълномощен за съставяне на техническата документация | İmputernic să elaboreze documentația tehnică. | Ovlašten za formiranje tehničke dokumentacije. | Teknik evrakları hazırlamakla görevlendirilmiştir. | Upelnomocniony do zestawienia danych technicznych

Angewandte harmonisierte Normen

Harmonised standards used | Normes harmonisées applicables | Použité harmonizované normy | Použité harmonizované normy | Gebruikte harmoniserende normen | Applicate norme armonizzate | Használt harmonizált normák | Primijeni harmonizirani standardi | Uporabljeni usklajeni standardi | Norme armonizate folosite | Използвани хармонизирани норми | Primijeni harmonizirani standardi | Wykorzystane zharmonizowane normy | Kullanılan uyum normları

EN ISO 11681-1:2011

EN ISO 14982:2009

AfPS GS 2014:01 PAK

Garantierter Schalleistungspegel

Guaranteed sound power level | Niveau de puissance acoustique garanti | Livello di potenza sonora garantito | Gegarandeerd geluidsdrukniveau | Zaručená hladina akustického výkonu | Garantovaná hladina akustického výkonu | Garantált akusztikus teljesítményszint | Zajamčena ravan akustične zmogljivosti | Garantirana razina akustičke snage | Гарантирано ниво на звукова мощност | Nivelul garantat al puterii sunetului | Garantovani nivo akustične snage | Garantí edlén gürültü emisyonu seviyesi | Gwarantowany poziom mocy akustycznej

Gemessener Schalleistungspegel

Measured sound power level | Niveau de puissance acoustique mesuré | Livello di potenza sonora misurato | Gemeten geluidsdrukniveau | Naměřená hladina akustického výkonu | Nameraná hladina akustického výkonu | Mért akusztikus teljesítményszint | Zajamčena ravan akustične zmogljivosti | Izmerjena razina akustičke snage | Измерено ниво на звукова мощност | Nivel măsurat al puterii sunetului | Izmereni nivo akustične snage | Ölçülen gürültü emisyonu seviyesi | Zmierzony poziom mocy akustycznej

BENZINKETTENSÄGE

Chain saw | Scie à chaîne à moteur | Motorová řetězová pila
| Motorová řetězová pila | Motorkettingzaag | Motosega a
catena | Motoros láncfűrész | Motorkædesav | Sierra de
cadena | Motorna verižna žaga | Motorna lančana pila |
Motorna lančana testera | Motorna lančana testera |
Motoferästräu culant

94889 / KS 500-55

Einschlägige EG-Richtlinien

Appropriate EU Directives | Directives de la CE applicables | Prohlášení o shodě EU | Vyhlášení o zhode EU | Desbetreffende EG-Richtlijnen | Direttive CE applicabili | Illetékes EU előírások | Primjenjive smjernice EU | Uporabne smernice EU | Directivele UE aferente | Съответни наредби на ЕС | Primjenjive smjernice EU | Stosowne dyrektywy UE | Ilgili AB yönetmelikleri

- 2014/35/EU 2014/30/EU
 1935/2004/EC 1907/2006/EC
 2011/65/EC ROHS 2009/142/EC
 89/686/EEC (PPE)
 2006/42/EC

 Annex IV

Notified Body
No:

Name: Intertek Deutschland GmbH
Address: Stangenstraße 1, 70771
Leinfelden-Echterdingen

Type Ex. Cert.-No.:

16SHW 1902-01

 97/68/EC_2010/26/EC

Emission No.: e11*97/68SA*2010/26*2731*00 (KS 500-55)

 2000/14/EC_2005/88/EC**Konformitätsbewertungsverfahren**

Method of compliance assessment | Mode d'examen de la conformité | Modo di valutazione della conformità | Conformiteitsbeoordelingsprocedure | Způsob posouzení shody | Spôsob posúdenia zhody | Az azonoság megítélésének a módja | Način presoje istovetnosti | Način ocjenjivanja sukladnosti | Начин на обсъждане на съответствие | Modul de evaluare a conformității | Način ocjenjivanja usklađenosti | Uygunluk deęerlendirme usulü | Metoda oceny zgodności **Annex V**

Wolpertshausen, 14/06/2016

Helmut Arnold

Geschäftsführer | Managing Director | Gérant | Amministratore delegato | Bedrijfsleider | Jednatel | Konateľ | Úgyvezető igazgató | Direktör | Direktor | Управител | Administrator | Direktor | Şirket temsilcisi | Durektor
Güde GmbH & Co. KG, Birkichstraße 6, 74549 Wolpertshausen, Germany

Joachim Bürkle

GÜDE GmbH & Co. KG, Birkichstraße 6, 74549 Wolpertshausen, Germany

Bevollmächtigt die technischen Unterlagen zusammenzustellen.

Authorized to compile the technical file | Autorisé à compiler la documentation technique. | Autorizzato alla preparazione della documentazione tecnica | Gemachtigd voor samenstelling van de technische documenten +| Zplnomocněn k sestavování technických podkladů. | Splnomocnený zostaviť technické podklady. | Műszaki dokumentáció összeállításra felhatalmazva | Pooblaščen za izdelavo spisov tehnične dokumentacije. | Ovlašten za formiranje tehničke dokumentacije. | Упълномощен за съставяне на техническата документация | Импутернич сá elaboraze documentația tehnică. | Ovlašten za formiranje tehničke dokumentacije. | Teknik evrakları hazırlamakla görevlendirilmiştir. | Upelnomocniony do zestawienia danych technicznych

Angewandte harmonisierte Normen

Harmonised standards used | Normes harmonisées applicables | Použité harmonizované normy | Použité harmonizované normy | Gebruikte harmoniserende normen | Applicate norme armonizzate | Használt harmonizált normák | Primijenjeni harmonizirani standardi | Uporabljeni usklajeni standardi | Norme armonizate folosite | Използвани хармонизирани норми | Primijenjeni harmonizirani standardi | Wykorzystane zharmonizowane normy | Kullanan uyum normları

EN ISO 11681-1:2011

EN ISO 14982:2009

AfPS GS 2014:01 PAK

Garantierter Schalleistungspegel

Guaranteed sound power level | Niveau de puissance acoustique garanti | Livello di potenza sonora garantito | Gegarandeerd geluidsdrukniveau | Zaručená hladina akustického výkonu | Garantovaná hladina akustického výkonu | Garantált akusztikus teljesítményszint | Zajamčena ravan akustične zmogljivosti | Garantirana razina akustičke snage | Гарантирано ниво на звукова мощност | Nivelul garantat al puterii sunetului | Garantovani nivo akustične snage | Garanti edilen gürlütlü emisyonu seviyesi | Gwarantowany poziom mocy akustycznej

L_{WA} 114 dB (A)**Gemessener Schalleistungspegel**

Measured sound power level | Niveau de puissance acoustique mesuré | Livello di potenza sonora misurato | Gemeten geluidsdrukniveau | Naměřená hladina akustického výkonu | Nameraná hladina akustického výkonu | Mért akusztikus teljesítményszint | Zajamčena ravan akustične zmogljivosti | Izmjerena razina akustičke snage | Измерено ниво на звукова мощност | Nivel măsurat al puterii sunetului | Izmereni nivo akustične snage | Ölçülen gürlütlü emisyonu seviyesi | Zmierzony poziom mocy akustycznej

L_{WA} 110 dB (A)

GÜDE GmbH & Co. KG
Birkichstrasse 6
74549 Wolpertshausen
Deutschland
Tel.: +49-(0)7904/700-0
Fax.: +49-(0)7904/700-250
eMail: info@guede.com

