

D **Originalbetriebsanleitung - Freischneider**

GB Translation of the original instructions - Lawn Trimmer

F Traduction du mode d'emploi d'origine - Coupe-Bordures

I Traduzione del Manuale d'Uso originale - Tagliaerba a Filo

NL Vertaling van de originele gebruiksaanwijzing - Trimmer

CZ Překlad originálního návodu k provozu - Vyžínač

SK Preklad originálneho návodu na prevádzku - Vyžínač

H Az eredeti használati utasítás fordítása - Vyžínač

SLO Prevod originalnih navodil za uporabo - Motorna kosilnica

HR Prijevod originalnog naputka za uporabu - Motorna kosilica

BG Превод на оригиналната инструкция - Триммер косачка

RO Traducerea modului original de utilizare - Seceratoare de piatra

BIH Prijevod originalnih uputstava za upotrebu - Motorna kosilica



GFS 1255 B

95164

Güde GmbH & Co. KG
Birkichstrasse 6
74549 Wolpertshausen
Deutschland



**DEUTSCH****Bitte lesen Sie die Betriebsanleitung vor Inbetriebnahme sorgfältig durch.**

ENGLISH

Please read the instructions carefully before starting the machine.

FRANÇAIS

Veuillez lire avec soin le mode d'emploi avant la mise en service

ITALIANO

Leggere attentamente le istruzioni per l'uso prima di mettere in funzione l'elettrodomestico.

NEDERLANDS

Graag instructies zorgvuldig doorlezen vóóordat u de machine in gebruik neemt.

CESKY

Před spuštěním stroje si pečlivě pročtěte návod k používání.

SLOVENSKY

Pred prvým použitím prístroja si pozorne prečítajte návod na obsluhu.

MAGYAR

Kérjük alaposan olvassa el a tájékoztatót mielőtt a gépet használja.

SLOVENIJA

Pred uvedbo v pogon prosim natančno preberite priložena navodila za uporabo.

HRVATSKI

Prije puštanja u rad pažljivo pročitajte naputak za upotrebu.

БЪЛГАРСКИ

Преди пускане на уреда в действие моля прочетете внимателно инструкцията за използване.

ROMÂNIA

Va rugăm să citiți cu atenție modul de utilizare înaintea punerii utilajului în funcțiune.

BOSANSKI

Pre puštanja u rad pažljivo pročitajte uputstvo za upotrebu.



INBETRIEBNAHME | STARTING-UP THE MACHINE | MISE EN SERVICE | MESSA IN FUNZIONE |
INBEDRIJFSTELLING | UVEDENÍ DO PROVOZU | UVEDENIE DO PREVÁDZKY | ÜZEMBE HELYEZÉS |
UVEDBA V POGON | PUŠTANJE U RAD | ПУСКАНЕ В ДЕЙСТВИЕ | PUNEREA ÎN FUNCȚIUNE |
PUŠTANJE U RAD _____ 2

Deutsch	TECHNISCHE DATEN BESTIMMUNGSGEMÄSSE VERWENDUNG SICHERHEITSHINWEISE WARTUNG GEWÄHRLEISTUNG _____	17
English	TECHNICAL DATA SPECIFIED CONDITIONS OF USE SAFETY INSTRUCTIONS MAINTENANCE GUARANTEE _____	24
Français	CARACTÉRISTIQUES TECHNIQUES UTILISATION CONFORME À LA DESTINATION CONSIGNES DE SÉCURITÉ ENTRETIEN GARANTIE _____	30
Italiano	DATI TECNICI USO IN CONFORMITÀ ALLA DESTINAZIONE ISTRUZIONI DI SICUREZZA MANUTENZIONE GARANZIA _____	37
Nederlands	TECHNISCHE GEGEVENS VOORGESCHREVEN GEBRUIK VAN HET SYSTEEM VEILIGHEIDSAADVIEZEN ONDERHOUD GARANTIE _____	44
Cesky	TECHNICKÉ ÚDAJE POUŽITÍ V SOULADU S URČENÍM BEZPEČNOSTNÍ POKYNY ÚDRŽBA ZÁRUKA _____	51
Slovensky	TECHNICKÉ ÚDAJE POUŽITIE PODĽA PREDPISOV BEZPEČNOTNÉ POKYNY ÚDRŽBA ZÁRUKA _____	57
Magyar	MŰSZAKI ADATOK RENDELTETÉS SZERINTI HASZNÁLAT BIZTONSÁGI UTASÍTÁSOK KARBANTARTÁS JÓTÁLLÁS _____	63
Slovenija	TEHNIČNI PODATKI UPORABA V SKLADU Z NAMENOM VARNOSTNI NAPOTKI VZDRŽEVANJE GARANCIJA _____	69
Hrvatski	TEHNIČKI PODACI NAMJENSKA UPORABA SIGURNOSNE UPUTE ODRŽAVANJE JAMSTVO _____	75
Български	ТЕХНИЧЕСКИ ДАННИ ИЗПОЛЗВАНЕ В СЪОТВЕТСТВИЕ С ПРЕДНАЗНАЧЕНИЕТО ИНСТРУКЦИИ ПО БЕЗОПАСНОСТ ПОДДРЪЖКА _____	81
România	DATE TEHNICE UTILIZARE CONFORM DESTINAȚIEI INSTRUCȚIUNI DE SECURITATE ÎNȚREȚINERE GARANȚIE _____	88
Bosanski	TEHNIČKI PODACI 7 NAMENSKA UPOTREBA SIGURNOSNA UPUTSTVA ODRŽAVANJE GARANCIJA _____	95

EG-Konformitätserklärung | EU Declaration of Conformity | Certificat de conformitate aux directives européennes |
Dichiarazione di conformità alla norme UE | EU-conformiteitsverklaring | Prohlášení o shodě EU | Vyhlásenia o zhode EU | EU-Megfelelőségi nyilatkozat |
EV-izjave o skladnosti | Izjave o istovjetnosti EU | ЕС-декларацията за съответствие | UE-Declarației de conformitate | Izjave o istovjetnosti EU _____ **102**



LIEFERUMFANG | DELIVERED ITEMS | ARTICLES DÉLIVRÉS | VOLUME DELLA FORNITURA |
LEVERINGSOMVANG | OBJEM DODÁVKY | ROZSAH DODÁVKY | SZÁLLÍTÁSI TERJEDELEM |
OBSEG DOBAVE | OPSEG ISPORUKE | ОБЕМ НА ДОСТАВКАТА | VOLUMUL LIVRĂRII | OPSEG
SPORUKE | TESLIMAT KAPSAMI | ZAKRES DOSTAWY



D	Montage	SLO	Montaža	
GB	Assembly	HR	Montaža	
F	Assemblage	BG	Монтаж	
I	Montaggio	RO	Montaj	
NL	Montage	BIH	Montaža	
CZ	Montáž			
SK	Montáž			
H	Szerelés			

2-3

D	Inbetriebnahme	SLO	Uvedba v pogon	
GB	Starting-up the machine	HR	Puštanje u rad	
F	Mise en service	BG	Пускане в действие	
I	Messa in funzione	RO	Punerea în funcțiune	
NL	Inbedrijfstelling	BIH	Puštanje u rad	
CZ	Uvedení do provozu			
SK	Uvedenie do prevádzky			
H	Üzembe helyezés			

4-8

D	Betrieb	SLO	Delovanje	
GB	Operation	HR	Rad	
F	Fonctionnement	BG	Работа	
I	Esercizio	RO	Funcționare	
NL	Gebruik	BIH	Rad	
CZ	Provoz			
SK	Prevádzka			
H	Üzemeltetés			

9-12

D	Arbeitsanweisungen	SLO	Napotki za delo	
GB	Work instructions	HR	Radne upute	
F	Instructions	BG	Инструкции за експлоатация	
I	Istruzioni di lavoro	RO	Instrucțiuni de lucru	
NL	Werkaanwijzing	BIH	Radna uputstva	
CZ	Pracovní instrukce			
SK	Pracovné inštrukcie			
H	Munkavégzési utasítások			

13

D	Reinigung / Wartung	SLO	Čiščenje / Vzdrževanje	
GB	Cleaning / Maintenance	HR	Čišćenje / Održavanje	
F	Nettoyage / Entretien	BG	Чистене / Поддръжка	
I	Pulizia / Manutenzione	RO	Curățare / Întreținere	
NL	Schoonmaken / Onderhoud	BIH	Čišćenje / Održavanje	
CZ	Čištění / Údržba			
SK	Čistenie / Údržba			
H	Tisztítás / Karbantartás			

14-16

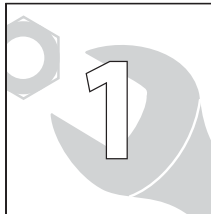

D **Montage**
 GB Assembly
 F Assemblage
 I Montaggio
 NL Montage
 CZ Montáž
 SK Montáž
 H Szerelés

SLO Montaža
 HR Montaža
 BG Монтаж
 RO Montaj
 BIH Montaža

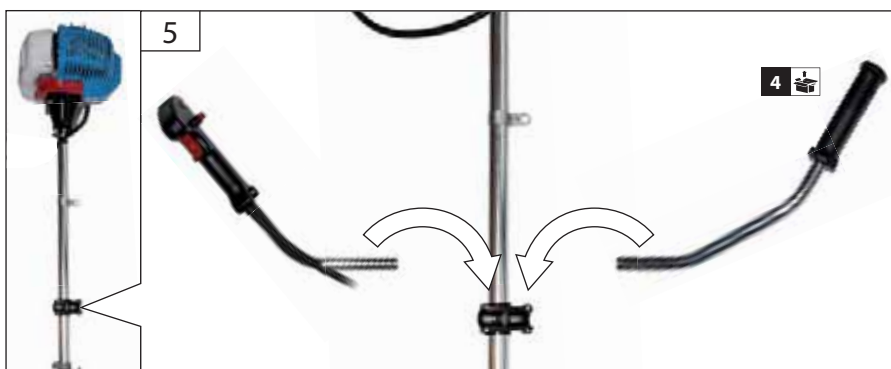
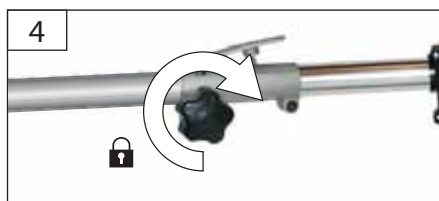
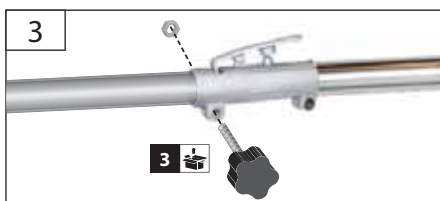
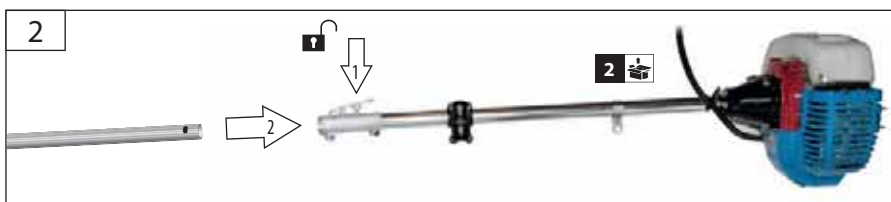
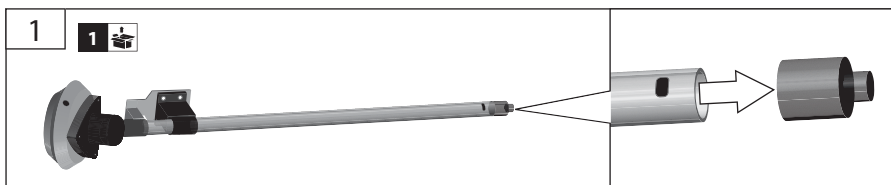

D	Montage	SLO	Montaža
GB	Assembly	HR	Montaža
F	Assemblage	BG	Монтаж
I	Montaggio	RO	Montaj
NL	Montage	BIH	Montaža
CZ	Montáž		
SK	Montáž		
H	Szerelés		

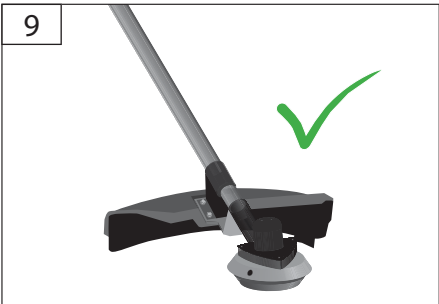
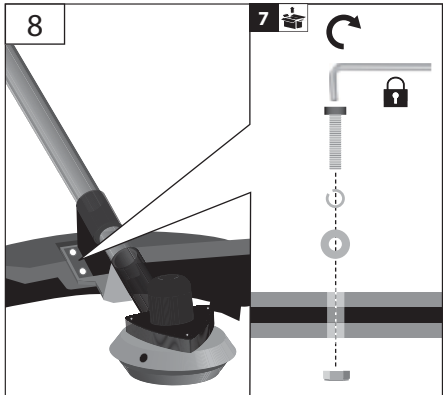
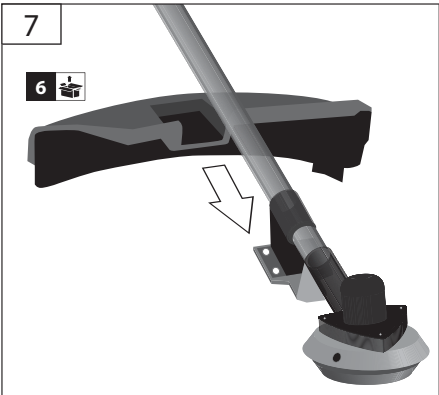
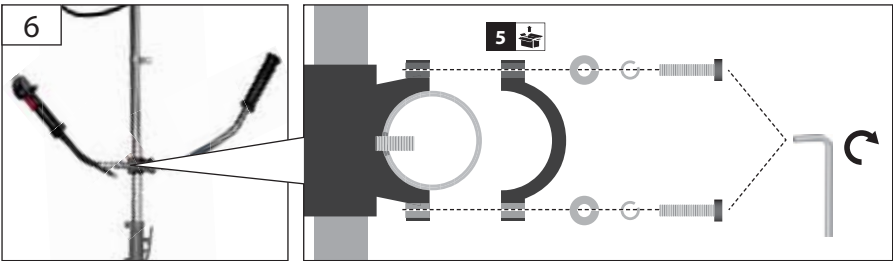



D Inbetriebnahme

GB Starting-up the machine

F Mise en service

I Messa in funzione

NL Inbedrijfstelling

CZ Uvedení do provozu

SK Uvedenie do prevádzky

H Üzembe helyezés

SLO Uvedba v pogon

HR Puštanje u rad

BG Пускане в действие

RO Punerea în funcțiune

BIH Puštanje u rad

A



Güde®

94035



1



2

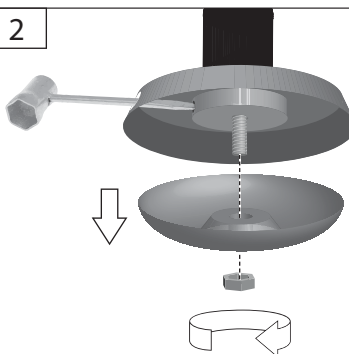

3

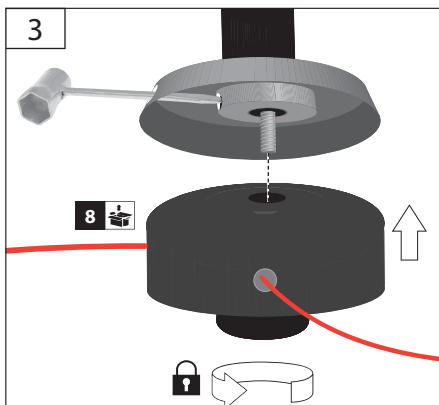

4

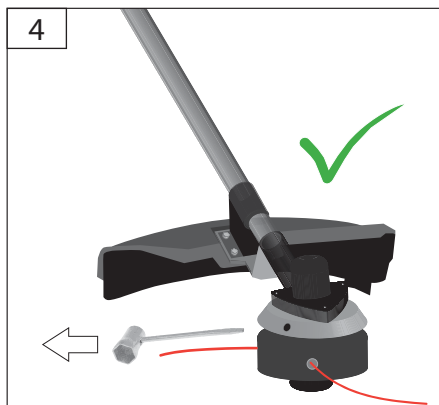

D	Inbetriebnahme	SLO	Uvedba v pogon
GB	Starting-up the machine	HR	Puštanje u rad
F	Mise en service	BG	Пускание в действие
I	Messa in funzione	RO	Punerea în funcțiune
NL	Inbedrijfstelling	BIH	Puštanje u rad
CZ	Uvedení do provozu		
SK	Uvedenie do prevádzky		
H	Üzembe helyezés		



95142		94034	

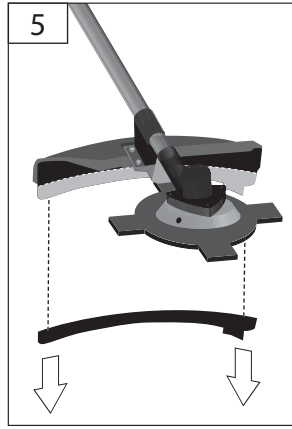
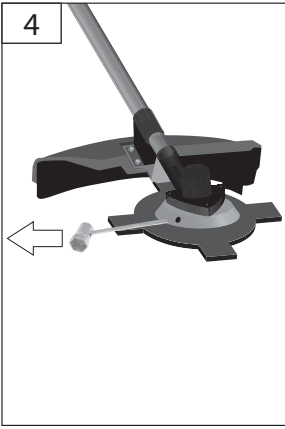
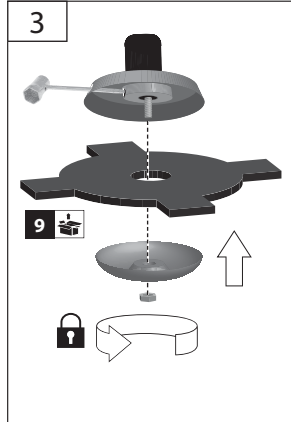
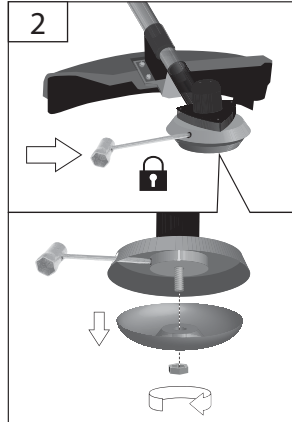



D	Tanken	SLO	Dolivanje goriva
GB	Fuel tank filling	HR	Dopunjavanje goriva
F	Ravitaillement	BG	Зареждане
I	Rabbocco	RO	Alimentarea cu combustibil
NL	Tanken	BIH	Dopunjavanje goriva
CZ	Tankování		
SK	Tankovanie		
H	Tankolás		



1

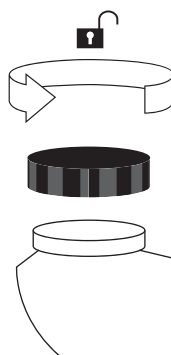
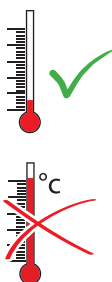

2

1:40



OIL +

SUPER
SUPER PLUS
SUPER E10
NORMAL
NORMAL E10

→ 1:40



3

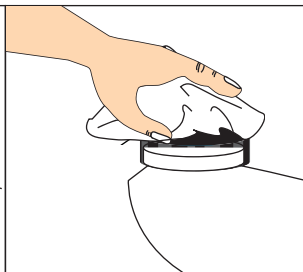
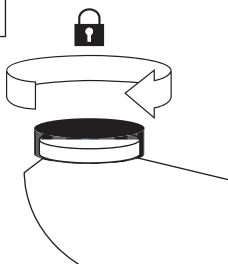

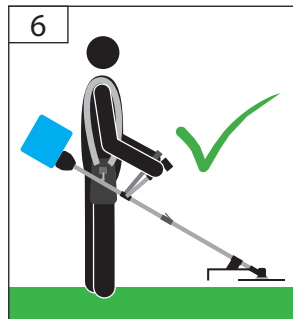
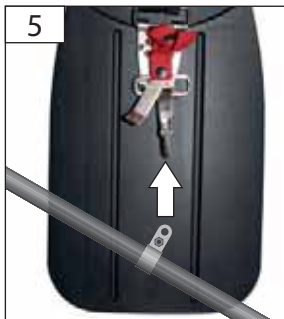
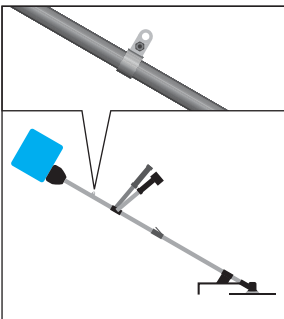
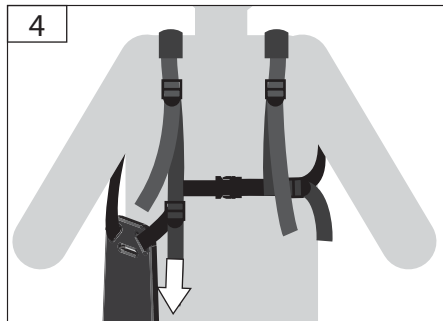
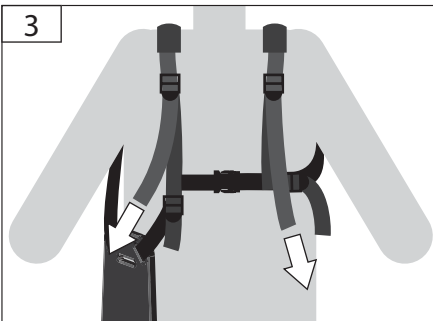
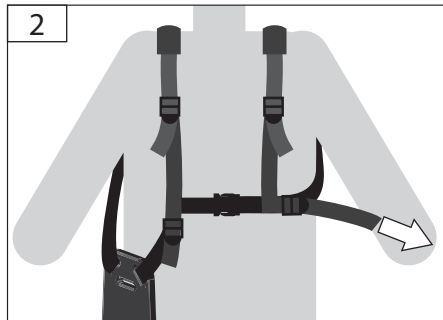
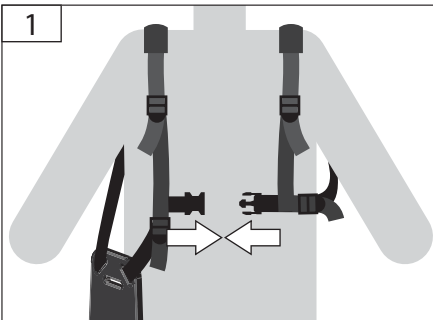
D Schultergurt anlegen**GB** Attaching the shoulder safety strap**F** Attacher le harnais de sécurité.**I** Applicazione di spallaccio di sicurezza.**NL** Schoudergordel gebruiken**CZ** Nasazení ramenního bezpečnostního pásu**SK** Nasadenie ramenného bezpečnostného pásu**H** A vállheveder használata**SLO** Namestitev ramenskega varnostnega traku**HR** Namještanje ramenske sigurnosne trake**BG** Поставяне на раменния предпазен колан**RO** Aplicarea curelei de siguranță pe umăr**BIH** Namještanje ramenske sigurnosne trake**11**



D **Schnitthöhe einstellen**

GB Cutting height setting

F Réglage de la hauteur de coupe

I Impostazione dell'altezza di taglio

NL Instelling van de maaihoogte

CZ Nastavení výšky sečení

SK Nastavenie výšky kosenia

H Kaszálási magasság beállítása

SLO Nastavitev višine košnje

HR Podešavanje visine sječenja

BG Регулиране на височината на сечене

RO Reglarea înălțimii de tăiere

BIH Podešavanje visine sječenja

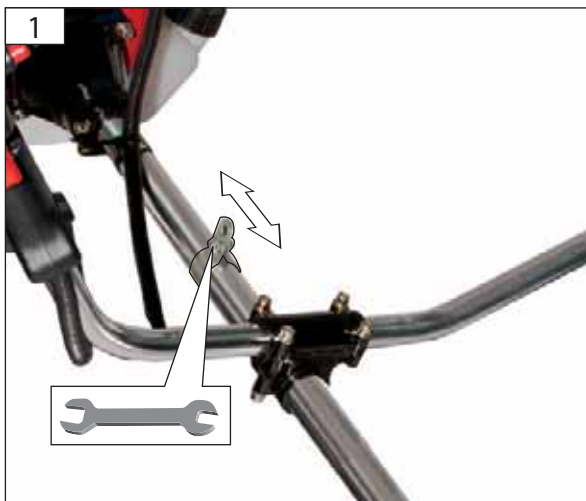
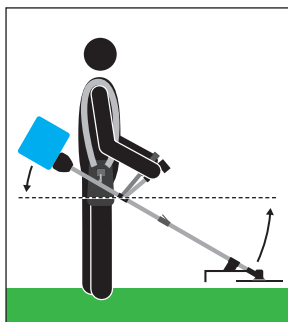

D	Betrieb	SLO	Delovanje
GB	Operation	HR	Rad
F	Fonctionnement	BG	Работа
I	Esercizio	RO	Funcționare
NL	Gebruik	BIH	Rad
CZ	Provoz		
SK	Prevádzka		
H	Üzemeltetés		

START
3
STOP

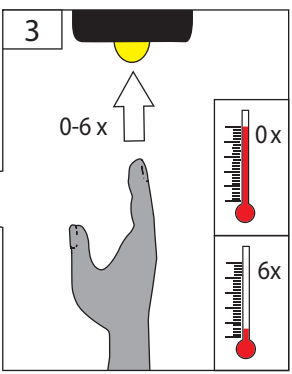
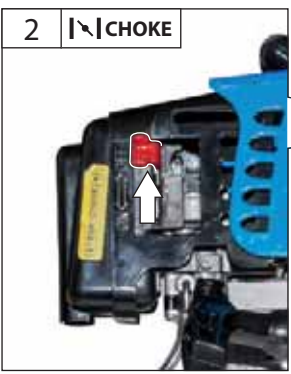
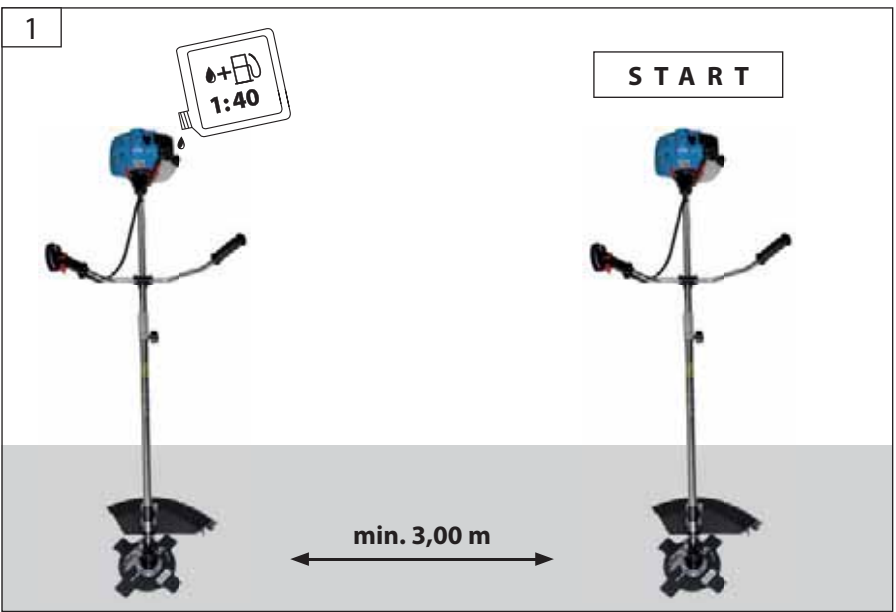

START
3
STOP

D **Betrieb**
GB Operation
F Fonctionnement
I Esercizio
NL Gebruik
CZ Provoz
SK Prevádzka
H Üzemeltetés

SLO Delovanje
HR Rad
BG Работа
RO Funcționare
BIH Rad

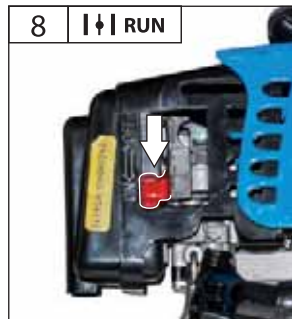
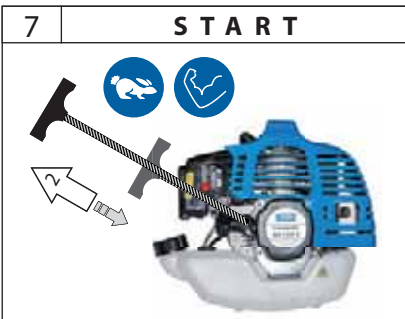
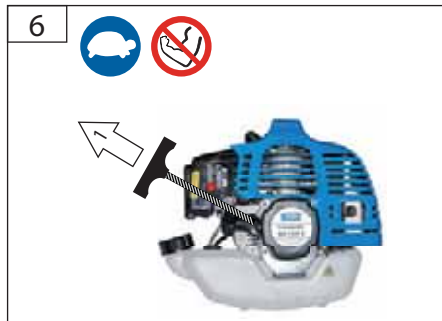
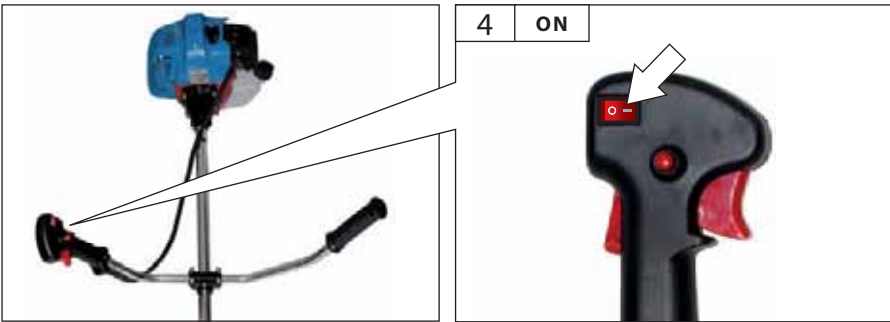

D	Betrieb	SLO	Delovanje	<div style="font-size: 48px; font-weight: bold; margin-bottom: 10px;">START</div> <div style="font-size: 100px; font-weight: bold; margin-bottom: 10px;">3</div> <div style="font-size: 48px; font-weight: bold;">STOP</div>
GB	Operation	HR	Rad	
F	Fonctionnement	BG	Работа	
I	Esercizio	RO	Funcționare	
NL	Gebruik	BIH	Rad	
CZ	Provoz			
SK	Prevádzka			
H	Üzemeltetés			

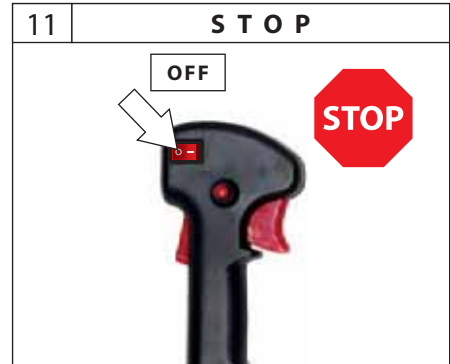

START
3
STOP

D Faden nachstellen
GB Thread to be adjusted
F Régler le fil.
I Regolare il filo
NL Draad instellen
CZ Seřídit vlákno
SK Nastaviť vlákno
H Szálbeállítás

SLO Nastavitev niti
HR Podešavanje niti
BG Регулирайте влакното
RO A se regla firul
BIH Podešavanje niti

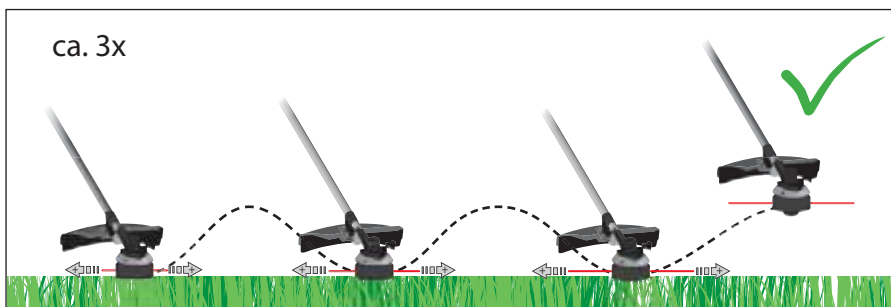
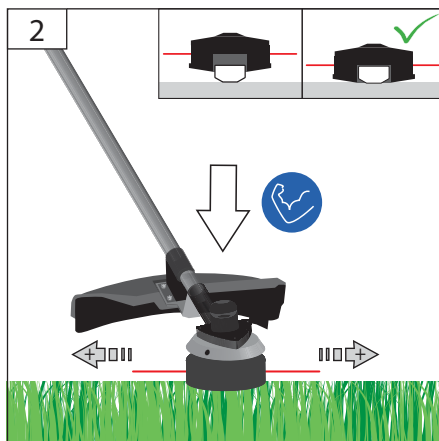
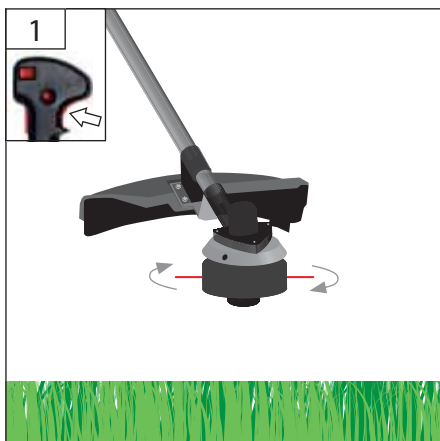

D Arbeitsanweisungen

GB Work instructions

F Instructions

I Istruzioni di lavoro

NL Werkaanwijzing

CZ Pracovní instrukce

SK Pracovné inštrukcie

H Munkavégzési utasítások

SLO Napotki za delo

HR Radne upute

BG Инструкции за експлоатация

RO Instrucțiuni de lucru

BIH Radna uputstva

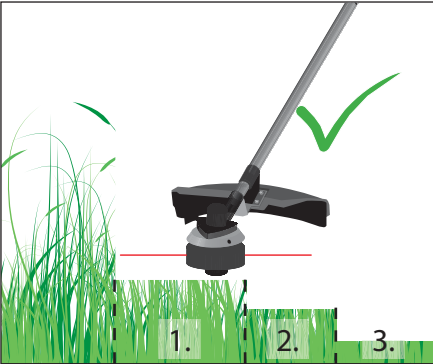
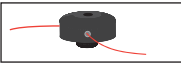



D Luftfilter

GB Air filter

F Filtre à air

I Filtro d'aria

NL Luchtfilter

CZ Vzduchový filtr

SK Vzduchový filter

H Levegősűrő

SLO Zračni filter

HR Zračni filter

BG Въздушен филтър

RO Filtru de aer

BIH Zračni filter

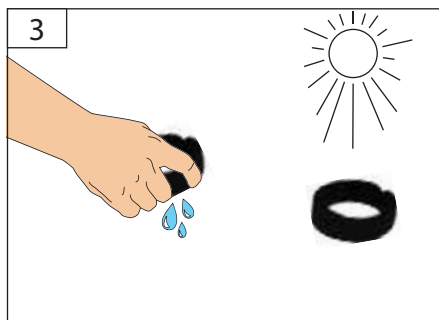
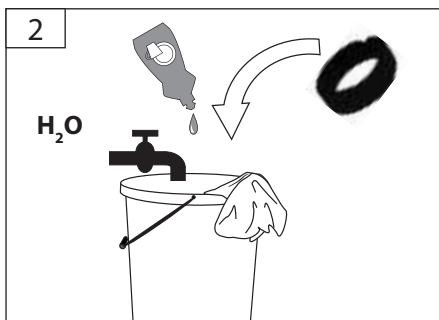
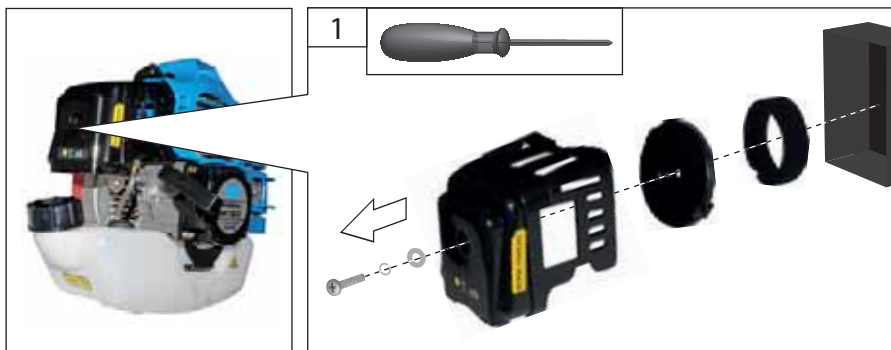

D Zündkerze
 GB Spark plug
 F Bougie d'allumage
 I Candela d'accensione
 NL Bougie
 CZ Zapalovací svíčka
 SK Zapalovacia sviečka
 H Gyújtógyertya

SLO Vžigalna svečka
 HR Svijeća za paljenje
 BG Запалваща свещ
 RO Bujie
 BIH Svijeća za paljenje

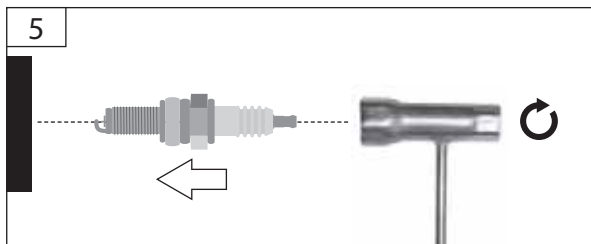
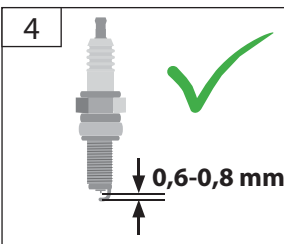
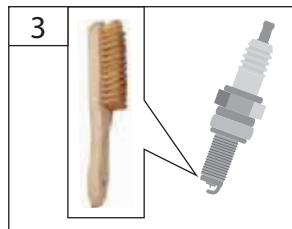
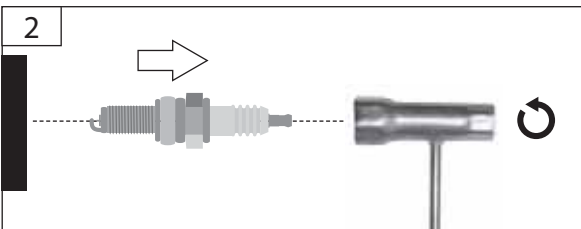
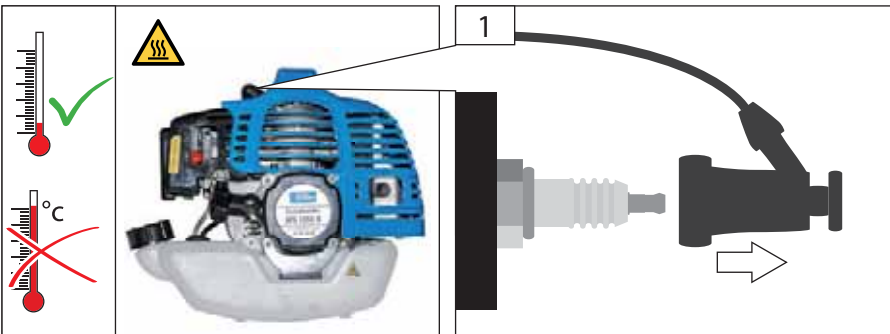
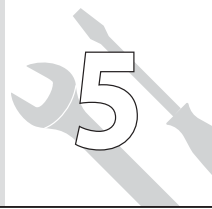

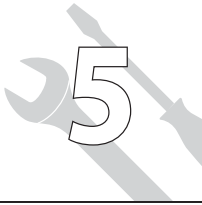

D **Reinigung / Wartung**
 GB Cleaning / Maintenance
 F Nettoyage / Entretien
 I Pulizia / Manutenzione
 NL Schoonmaken / Onderhoud
 CZ Čištění / Údržba
 SK Čistenie / Údržba
 H Tisztítás / Karbantartás





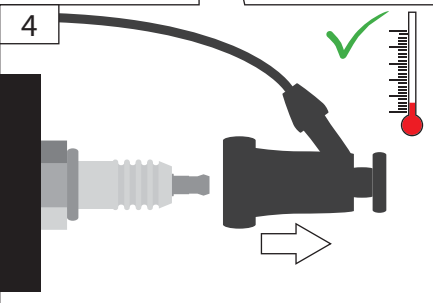
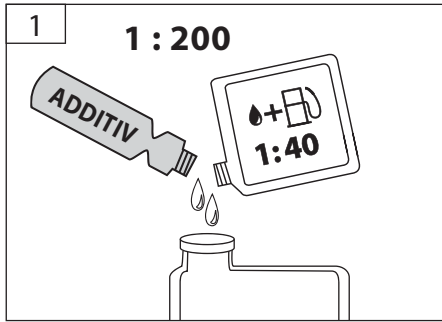
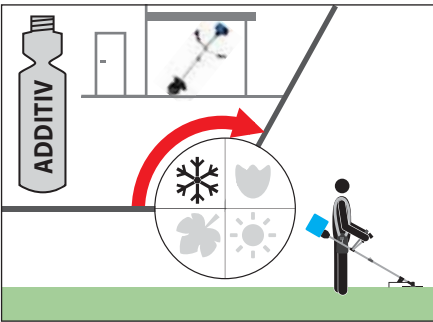

SLO Čiščenje / Vzdrževanje
 HR Čišćenje / Održavanje
 BG Чистене / Поддръжка
 RO Curățare / Intreținere
 BIH Čišćenje / Održavanje

TIP

Güde® Art.-Nr. 95307



Technische Daten

Freischneider		GFS 1255 B
	Artikel-Nr.	95164
	Hubraum	42,7 cm ³
	Motorleistung	1,25 kW / 1,7 PS
	Motordrehzahl	7500 min ⁻¹
	Max. Schnittgeschwindigkeit	Messer
		Faden
	Ø-Schnittbreite	Messer
		Faden
	Tankinhalt	1 l
	Kraftstoffgemisch	1:40
	Gewicht (ohne Kraftstoff, Schneidrüstung und Schutz)	9,1 kg
Geräuschangaben		
	Schalldruckpegel L_{pA} ¹⁾	90,7 dB (A)
	Gemessener Schallleistungspegel L_{WA} ¹⁾	111,5 dB (A)
	Garantierter Schallleistungspegel L_{WA} ²⁾	114 dB (A)
	Gemessen nach ¹⁾ EN ISO 11806; ²⁾ 2000/14/EG; Unsicherheit K = 3 dB (A)	
	Gehörschutz tragen!	
Vibrationsangaben		
Schwingungsgesamtwerte (Vektorsumme dreier Richtungen) ermittelt entsprechend EN ISO 11806		
	Schwingungsemissionswert a_h	7,5 m/s ²
Unsicherheit K = 1,5 m/s ²		

WARNUNG: Der tatsächliche Schwingungsemissionswert kann sich je nach Art und Weise der Anwendung vom angegebenen Wert unterscheiden.

Der Schwingungspegel kann für den Vergleich von Elektrowerkzeugen miteinander verwendet werden.

Er eignet sich auch für eine vorläufige Einschätzung der Schwingungsbelastung.

Für eine genaue Abschätzung der Schwingungsbelastung sollten auch die Zeiten berücksichtigt werden, in denen das Gerät abgeschaltet ist oder zwar läuft, aber nicht tatsächlich im Einsatz ist. Dies kann die Schwingungsbelastung über den gesamten Arbeitszeitraum deutlich reduzieren.

Legen Sie zusätzliche Sicherheitsmaßnahmen zum Schutz der Bedienperson vor der Wirkung von Schwingungen fest wie zum Beispiel: Wartung von Elektrowerkzeug und Einsatzwerkzeugen, Warmhalten der Hände, Organisation der Arbeitsabläufe.



Benutzen Sie das Gerät erst nachdem Sie die Betriebsanleitung aufmerksam gelesen und verstanden haben.

Machen Sie sich mit den Bedienungselementen und dem richtigen Gebrauch des Gerätes vertraut. Beachten Sie alle in der Anleitung aufgeführten Sicherheitshinweise. Verhalten Sie sich verantwortungsvoll gegenüber anderen Personen.

Der Bediener ist verantwortlich für Unfälle oder Gefahren gegenüber Dritten.

Falls über den Anschluss und die Bedienung des Gerätes Zweifel entstehen sollten, wenden Sie sich an den Kundendienst.

 Benutzen Sie das Gerät nur im Außenbereich und niemals in geschlossenen oder schlecht belüfteten Räumen.

Bestimmungsgemäße Verwendung

Der Freischneider ist zur Pflege und Schnitt von Gras und Unkraut von natürlichen Grünflächen sowie leichtem Gestrüpp bestimmt.

Das Gartengerät ist nur zum Schneiden von Gras und Unkraut in Gärten und entlang von Beeten und Einfassungen im privaten Haus- und Hobbygarten bestimmt.

⚠️ WARNUNG! Verletzungsgefahr!

Das Gerät darf nicht zum Schneiden von Hecken, harten Zweigen und Holz oder zum Zerkleinern von Kompostmaterial verwendet werden.

Benutzen Sie das Gerät nicht, um Gras zu schneiden, das sich nicht auf dem Boden befindet, z. B. Gras, das auf Mauern, Felsen usw. wächst.

Dieses Gerät darf nur wie angegeben bestimmungsgemäß verwendet werden. Bei Nichtbeachtung der Bestimmungen, aus den allgemein gültigen Vorschriften sowie den Bestimmungen aus dieser Anleitung, kann der Hersteller für Schäden nicht verantwortlich gemacht werden.

Es sind jeweils die im Einsatzland gültigen Vorschriften zu beachten.

Anforderungen an den Bediener

Das Gerät darf nur von Personen bedient und gewartet werden, die damit vertraut und über die Gefahren unterrichtet sind.

Lassen Sie niemals Kinder mit dem Gerät arbeiten. Lassen Sie niemals Erwachsene ohne ordnungsgemäße Einweisung mit dem Gerät arbeiten.

Der Bediener muss vor Gebrauch des Gerätes aufmerksam die Betriebsanleitung gelesen und verstanden haben.

Qualifikation: Außer einer ausführlichen Einweisung durch eine sachkundige Person ist keine spezielle Qualifikation: für den Gebrauch des Gerätes notwendig.

Mindestalter: Das Gerät darf nur von Personen betrieben werden, die das 16. Lebensjahr vollendet haben. Eine Ausnahme stellt die Benutzung als Jugendlicher dar, wenn die Benutzung im Zuge einer Berufsausbildung zur Erreichung der Fertigkeit unter Aufsicht eines Ausbilders erfolgt.

Örtliche Bestimmungen können das Mindestalter des Benutzers festlegen.

Schulung: Die Benutzung des Gerätes bedarf lediglich einer entsprechenden Unterweisung durch eine sachkundige Person bzw. die Betriebsanleitung. Eine spezielle Schulung ist nicht notwendig.

Restrisiken**⚠️ Verletzungsgefahr!**

Die rotierenden Messer können zu schweren Schnittverletzungen bzw. Abtrennen von Körperteilen führen.

Halten Sie immer Hände und Füße von der Schneideeinrichtung entfernt vor allem, wenn Sie den Motor einschalten.

Niemals bei laufendem Gerät unter das Gehäuse fassen. Schutzschuhe tragen.

Verwenden Sie den Freischneider nie ohne Schutzabdeckung.

Nach dem Ausschalten dreht sich der Schneidkopf noch für einige Sekunden. Halten Sie Hände und Füße fern.

⚠️ Herausgeschleuderte Steine oder Erde können zu Verletzungen führen.

Zu bearbeitende Flächen im Vorfeld nach Fremdkörpern absuchen.

Während der Arbeit eine Schutzbrille tragen.

⚠️ Verbrennungsgefahr!

Einige Maschinenteile werden beim Betrieb sehr heiß. Das Berühren heißer Maschinenteile kann zu Verbrennungen führen.

Gerät nach dem Betrieb erst abkühlen lassen.

⚠️ Vergiftungsgefahr!

Abgase, Kraftstoffe und Schmierstoffe sind giftig. Das Einatmen von Abgasen kann tödlich sein!

Maschine nicht in einem geschlossenen Bereich betreiben, in dem sich gefährliche Kohlenmonoxydgase sammeln können.

⚠️ Explosionsgefahr / Feuergefahr!

Benzin und Benzindämpfe sind leicht entzündlich bzw. explosiv.

Arbeiten Sie mit dem Gerät nicht in explosionsgefährdeter Umgebung, in der sich brennbare Flüssigkeiten, Gase oder Stäube befinden.

Betreiben Sie das Gerät nicht in Umgebung von leicht entflammaren Materialien.

Auch bei richtiger Verwendung und Einhaltung aller Sicherheitsbestimmungen, können noch Restrisiken bestehen.

- Schnittverletzungen
- Gehörschädigungen
Längerer Aufenthalt in unmittelbarer Nähe des laufenden Geräts kann zu Gehörschädigungen führen. Gehörschutz tragen!
- Gesundheitsschäden, die aus Hand-Arm-Schwingungen resultieren, falls das Gerät über längeren Zeitraum verwendet wird oder nicht ordnungsgemäß geführt und gewartet wird.

Vibrationsdämpfungssysteme sind kein garantierter Schutz gegen Weißfinger-Krankheit oder Karpaltunnelsyndrom. Daher ist bei regelmäßigem Dauereinsatz des Geräts der Zustand von Fingern und Handwurzel gründlich zu überwachen. Falls Symptome der obengenannten Krankheiten auftreten, sofort einen Arzt aufsuchen. Um das Risiko der „Weißfingerkrankheit“ zu verringern, halten Sie Ihre Hände während des Arbeitens warm und machen in regelmäßigen Abständen Pausen.

Trotz dem Beachten der Betriebsanleitung können auch nicht offensichtliche Restrisiken bestehen.

Verhalten im Notfall

Leiten Sie die der Verletzung entsprechend notwendigen Erste Hilfe Maßnahmen ein und fordern Sie schnellst möglich qualifizierte ärztliche Hilfe an. Bewahren Sie den Verletzten vor weiteren Schädigungen und stellen Sie diesen ruhig. Für einen eventuell eintretenden Unfall sollte immer ein Verbandskasten nach DIN 13164 am Arbeitsplatz griffbereit vorhanden sein. Dem Verbandskasten entnommenes Material ist sofort wieder aufzufüllen. Wenn Sie Hilfe anfordern, machen Sie folgende Angaben

1. Ort des Unfalls
2. Art des Unfalls
3. Zahl der Verletzten
4. Art der Verletzungen

Symbole



Warnung/Achtung!



Zur Verringerung eines Verletzungsrisikos Betriebsanleitung lesen.



Schutzbrille tragen!



Gehörschutz tragen!



Schutzhelm tragen!



Sicherheitsschuhe mit Schnitenschutz, griffiger Sohle und Stahlkappe tragen!



Schutzkleidung mit Schnitsschutz einlage tragen!



Schutzhandschuhe tragen!



Langsam



Schnell



Kraft anwenden



Vor allen Arbeiten am Gerät Motor abstellen und Zündkerzenstecker ziehen.



Warnung vor Schnittverletzungen



Warnung vor gefährlichem Rückschlag



Warnung vor wegschleudernden Teilen



Warnung vor Fußverletzungen durch drehendes Messer



Drehrichtung Messerblatt



Halten Sie andere Personen fern. Sie könnten durch weggeschleuderte Fremdkörper verletzt werden. Der Mindest-Sicherheitsabstand beträgt 15 m.



Warnung vor heißen Oberflächen! Verbrennungsgefahr!



Warnung vor gefährlicher elektrischer Spannung



Warnung vor feuergefährlichen Stoffen



VORSICHT! Explosionsgefahr



Vergiftungsgefahr! Benutzen Sie das Gerät nur im Außenbereich und niemals in geschlossenen oder schlecht belüfteten Räumen.





Rauchen und offenes Feuer verboten.



Vor allen Arbeiten am Gerät Motor ausschalten.



Motor nur im ausgeschalteten Zustand betanken.



Halten Sie Kinder von der Maschine fern.



Vor Nässe schützen. Die Maschine nicht dem Regen aussetzen.



CE Konformitätszeichen



Vor Nässe schützen



Packungsorientierung oben

Sicherheitshinweise

Halten Sie Kinder und andere Personen sowie Tiere während der Benutzung des Geräts fern. Der Mindest-Sicherheitsabstand beträgt 15 m.

Tragen Sie geeignete Arbeitskleidung wie festes Schuhwerk mit rutschfester Sohle, eine Schutzbrille und Gehörschutz!

Tragen Sie keine weite Kleidung oder Schmuck. Halten Sie Haare, Kleidung und Handschuhe fern von sich bewegenden Teilen, da diese von sich bewegenden Teilen erfasst werden können. Benutzen Sie das Gerät nicht, wenn Sie barfuß gehen oder offene Sandalen tragen.

Benutzen Sie das Gerät nicht, wenn Sie müde oder krank sind oder unter dem Einfluss von Drogen, Alkohol oder Medikamenten stehen.

Halten Sie alle Körperteile vom Schneidmesser fern. Versuchen Sie nicht, bei laufendem Messer Schnittgut zu entfernen oder zu schneidendes Material festzuhalten. Entfernen Sie eingeklemmtes Schnittgut nur bei ausgeschaltetem Gerät.

Ein Moment der Unachtsamkeit bei Benutzung der Heckenschere kann zu schweren Verletzungen führen.

Tragen Sie den Freischneider am Griff bei stillstehendem Messer. Sorgfältiger Umgang mit dem Gerät verringert die Verletzungsgefahr durch das Messer.

Warnung vor scharfen Messern. Seien Sie vorsichtig gegen Verletzungen an den Schneidvorrichtungen.

Rückschlag kann zu tödlichen Schnittverletzungen führen.

Überprüfen Sie sorgfältig das Gelände, auf dem die Maschine eingesetzt wird, und entfernen Sie alle Gegenstände, die erfasst und weggeschleudert werden können wie z. B. Steine, Äste, Drähte, Lebewesen etc.

Starten Sie die Maschine nur wenn sie sich in der normalen Arbeitsposition befindet.

Vermeiden Sie eine abnormale Körperhaltung. Sorgen Sie für einen sicheren Stand und halten Sie jederzeit das Gleichgewicht.

Tragen Sie bei der Arbeit immer einen Schultergurt. Schalten Sie das Gerät immer aus bevor Sie den Schultergurt lösen.

⚠ Mangelhafte Beleuchtung/ Lichtverhältnisse stellen ein hohes Sicherheitsrisiko dar. Sorgen Sie bei der Arbeit mit dem Gerät immer für ausreichende Beleuchtung bzw. gute Lichtverhältnisse.

Schalten Sie bei Blockierung der Messer das Gerät sofort aus und entfernen dann den Gegenstand. Überqueren Sie mit laufendem Gerät keine Kiesstraßen oder -wege.

Halten Sie beim Arbeiten das Gerät mit beiden Händen und mit Abstand vom eigenen Körper gut fest.

⚠ Achtung beim Rückwärtsgehen, Stolpergefahr!

Der Ein-/ Ausschalter und der Sicherheitsschalter dürfen nicht arretiert werden.

Nur für die Maschine konstruierte Messer verwenden. Durch den Gebrauch anderer Ersatzteile können Unfälle für den Benutzer entstehen. Für hieraus resultierende Schäden haftet der Hersteller nicht.

Lagern Sie das Gerät an einem trockenen Ort.

⚠ Überprüfen Sie vor jeder Inbetriebnahme sämtliche Schraub- und Steckverbindungen sowie Schutzeinrichtungen auf Festigkeit und richtigen Sitz und ob alle Beweglichen Teile leichtgängig sind.

⚠ Es ist strengstens untersagt, die an der Maschine befindlichen Schutzeinrichtungen zu demontieren, abzuändern oder Zweck zu entfremden oder fremde Schutzeinrichtungen anzubringen.

⚠ Das Gerät darf nicht benutzt werden falls es beschädigt ist oder die Sicherheitseinrichtungen defekt sind. Tauschen Sie abgenutzte und beschädigte Teile aus.

⚠ Explosionsgefahr / Feuergefahr!**Kraftstoff ist leicht entflammbar.**

Rauchen und offenes Feuer verboten.

Lagern Sie keinen Kraftstoff in der Nähe der Maschine.

Bewahren Sie Kraftstoff nur in dafür zugelassenen Behältern auf.

Maschine nur im Freien und nicht in der Nähe von offenen Flammen bzw. brennenden Zigaretten tanken.

Tanken Sie vor dem Starten der Maschine. Während der Motor läuft oder noch heiß ist, darf nicht nachgetankt werden oder der Tankdeckel geöffnet werden.

Lassen Sie die Maschine nach dem Gebrauch mindestens 5 Minuten lang abkühlen, bevor Sie Kraftstoff nachfüllen.

Achten Sie darauf, dass kein Kraftstoff verschüttet wird. Falls Kraftstoff übergelaufen ist, darf der Motor nicht gestartet werden. Entfernen Sie das Gerät von der verschmutzten Stelle und vermeiden Sie jeglichen Zündversuch, bis sich die Kraftstoffdämpfe verflüchtigt haben.

Alle Deckel wieder fest auf Kraftstofftanks und Kraftstoffbehältern anbringen.

Kraftstofftank ausschließlich im Freien entleeren.

Bewahren Sie niemals die Maschine mit Benzin im Tank innerhalb eines Gebäudes auf, in dem möglicherweise Benzindämpfe mit offenem Feuer oder Funken in Berührung kommen können.

Kraftstoffgemisch

Achtung! Unbedingt auf das richtige Mischungsverhältnis beim Kraftstoff achten.

Achtung! Keinen altes Kraftstoffgemisch verwenden, da sich dieses mit der Zeit entmischt und keine Schmierung des Motors mehr gewährleistet ist.

Das Gemisch nicht über einen längeren Zeitraum, Wochen oder Monate im Tank belassen, da auch hier die Gefahr besteht dass sich dieses entmischt.

Verwenden Sie grundsätzlich hochwertiges 2-Takt Öl um Schäden am Verbrennungsmotor zu vermeiden.

Schäden die durch Nichtbeachtung einer der oben aufgeführten Punkte entstanden sind, fallen nicht unter die Gewährleistung! Das Gleiche gilt für Schäden, die aus einer Überlastung des Gerätes resultieren!

Wir empfehlen die Verwendung eines Kraftstoff-Additivs. **Tipp Art.-Nr. 95307** → 

Wartung

Vor allen Arbeiten am Gerät Motor abstellen und Zündkerzenstecker ziehen. Warten Sie, bis alle rotierenden Teile zum Stillstand gekommen sind und sich das Gerät abgekühlt hat.

Reparaturen und Arbeiten, die nicht in dieser Anleitung beschrieben wurden, nur von qualifiziertem Fachpersonal durchführen lassen.

Nur Originalzubehör und Originalersatzteile verwenden.

Maschine, insbesondere Lüftungsschlitze, stets sauber halten. Gerätekörper niemals mit Wasser abspritzen! Die Maschine und deren Komponenten nicht mit Lösemittel, entzündlichen oder giftigen Flüssigkeiten reinigen. Zum Reinigen nur ein feuchtes Tuch benutzen.

Reinigen Sie nach jeder Benutzung den Freischneider, entfernen Sie Grasreste.

Prüfen Sie die Schneideinrichtung auf Funktion.

Nur ein regelmäßig gewartetes und gut gepflegtes Gerät kann ein zufriedenstellendes Hilfsmittel sein. Wartungs- und Pflegemängel können zu unvorhersehbaren Unfällen und Verletzungen führen.

Bei Bedarf finden Sie die Ersatzteilliste im Internet unter www.guede.com.

Entsorgung

Die Entsorgungshinweise ergeben sich aus den Piktogrammen die auf dem Gerät bzw. der Verpackung aufgebracht sind.



Schadhafte und/oder zu entsorgende Geräte müssen an den dafür vorgesehenen Recycling-Stellen abgegeben werden.

Entsorgung der Transportverpackung

Die Verpackung schützt das Gerät vor Transportschäden. Die Verpackungsmaterialien sind in der Regel nach umweltverträglichen und entsorgungstechnischen Gesichtspunkten ausgewählt und deshalb recycelbar. Das Rückführen der Verpackung in den Materialkreislauf spart Rohstoffe und verringert das Abfallaufkommen. Verpackungsteile (z.B. Folien, Styropor®) können für Kinder gefährlich sein.

Erstickengefahr!

Bewahren Sie Verpackungsteile außerhalb der Reichweite von Kindern auf und entsorgen Sie sie so schnell wie möglich.

Gewährleistung

Die Gewährleistungszeit beträgt 12 Monate bei gewerblicher Nutzung, 24 Monate für Verbraucher und beginnt mit dem Zeitpunkt des Kaufs des Gerätes.

Die Gewährleistung erstreckt sich ausschließlich auf Mängel, die auf Material- oder Herstellungsfehler zurückzuführen sind. Bei Geltendmachung eines Mangels im Sinne der Gewährleistung ist der original Kaufbeleg mit Verkaufsdatum beizufügen.

Von der Gewährleistung ausgeschlossen sind unsachgemäße Anwendungen, wie z. B. Überlastung des Gerätes, Gewaltanwendung, Beschädigungen durch Fremdeinwirkung oder durch Fremdkörper. Nichtbeachtung der Betriebsanleitung und normaler Verschleiß sind ebenfalls von der Gewährleistung ausgeschlossen.

Wichtige Kundeninformation

Bitte beachten Sie, dass eine Rücksendung innerhalb oder auch außerhalb der Gewährleistungszeit grundsätzlich in der Originalverpackung erfolgen sollte. Durch diese Maßnahme werden unnötige Transportschäden und deren oft strittige Regelung wirkungsvoll vermieden. Nur im Originalkarton ist Ihr Gerät optimal geschützt und somit eine reibungslose Bearbeitung gesichert.

Service

Sie haben technische Fragen? Eine Reklamation? Benötigen Ersatzteile oder eine Betriebsanleitung? Auf der Homepage der Firma Güde GmbH & Co. KG (www.guede.com) im Bereich Service helfen wir Ihnen schnell und unbürokratisch weiter. Bitte helfen Sie uns Ihnen zu helfen. Um Ihr Gerät im Reklamationsfall identifizieren zu können benötigen wir die Seriennummer sowie Artikelnummer und Baujahr. Alle diese Daten finden Sie auf dem Typenschild. Um diese Daten stets zur Hand zu haben, tragen Sie diese bitte unten ein.

Seriennummer:

Artikelnummer:

Baujahr:

Tel.: +49 (0) 79 04 / 700-360

Fax: +49 (0) 79 04 / 700-51999

E-Mail: support@ts.guede.com









Inspektions- und Wartungsplan

Regelmäßige Wartungsperiode		Vor jeder Inbetriebnahme	Nach jeder Außerbetriebnahme	Nach 1 Monat	Nach 12 Monaten	Nach 24 Monaten
Luftfilter	Kontrollieren	✓				
	Ersetzen				✓	
Zündkerze	Kontrollieren				✓	
	Reinigen				✓	
	Ersetzen					✓
Messer/ Faden	Reinigen		✓			

Fehlerbehebung

Störung	Ursache	Abhilfe
Der Motor startet nicht	Tank leer/Kraftstoffmangel	Kraftstoff nachfüllen → 16
	Choke nicht betätigt	Choke betätigen → 19
	schlechter Kraftstoff, Lagerung ohne Entleerung des Benzintanks, falsche Benzinsorte	Kraftstofftank und Vergaser entleeren. Frisches Benzin einfüllen.
	Zündkerze verschmutzt, (Kohlerückstände auf den Elektroden), Elektrodenabstand zu groß.	Kerze reinigen, Wärmewert der Kerze kontrollieren evtl. Zündkerze erneuern, 0,6-0,8 mm einstellen → 15
	Die Zündkerze ist nass vom Benzin (abgesoffener Motor).	Zündkerze trocknen und erneut einsetzen.
Der Motor gibt keine Höchstleistung	Zündkerze verschmutzt, (Kohlerückstände auf den Elektroden), Elektrodenabstand zu groß.	Kerze reinigen, Wärmewert der Kerze kontrollieren evtl. Zündkerze erneuern, 0,6-0,8 mm einstellen → 15
	Luftfilter verschmutzt	Luftfilter reinigen oder austauschen → 14
	Falsches Kraftstoffgemisch (zuviel Öl)	Kraftstoff nachfüllen → 16

Technical Data

Lawn Trimmer		GFS 1255 B
 Art. No		95164
 Contents		42,7 cm ³
 Motor output		1,25 kW / 1,7 PS
 Engine speed		7500 min ⁻¹
Max. Cutting speed	Knife	6750 min ⁻¹
	Thread	6000 min ⁻¹
 Ø-Cutting width	Knife	255 mm
	Thread	420 mm
 tank capacity		1 l
Fuel mix		1:40
 Weight (without fuel, cutting tool and guard,)		9,1 kg
Noise details		
Sound pressure level L_{pA} ¹⁾		90,7 dB (A)
Measured sound power level L_{WA} ¹⁾		111,5 dB (A)
 Guaranteed sound power level L_{WA} ²⁾		114 dB (A)
Measured according to ¹⁾ EN ISO 11806; ²⁾ 2000/14/ EG; Uncertainty K = 3 dB (A)		
 Wear ear protectors!		
Vibration details		
Total vibration values (triaxial vector sum) Determined properly EN ISO 11806		
Vibration emission value a_h		7,5 m/s ²
Uncertainty K = 1,5 m/s ²		

WARNING: The vibration emission level will vary because of the ways in which a power tool can be used and may increase above the level given in this information sheet.

The vibration emission level may be used to compare one tool with another.

It may be used for a preliminary assessment of exposure.

An accurate estimate of the vibratory load should also take into account the times when the tool is shut down or when it is running but not actually in use. This may significantly reduce the vibratory load over the total working period.

Identify additional safety measures to protect the operator from the effects of vibration such as: maintain the tool and the accessories, keep the hands warm, organisation of work patterns.



Read and understand the operating instructions before using the appliance. Familiarise with the control elements and how to use the appliance properly. Abide by all the safety measures stated in the service manual. Act responsibly toward third parties.

The operator is responsible for accidents or risks to third parties.

In case of any doubts about connection and operation refer please to our customer center

 Use the appliance only outside, never use it in confined and bad ventilated areas.

Specified Conditions Of Use

Lawn trimmer for treating and cutting natural grass plots and low bushes.

The garden appliance has only been designed to cut grass and weed in gardens and along seed beds and borders in private house gardens and hobby gardens.

⚠ WARNING! Danger of injury!

The appliance must not be used to cut hedges, hard branches and wood or to crush material for compost.

Do not use the appliance to cut grass that is not on the ground, e.g. grass growing on walls, rocks, etc.

Do not use this product in any other way as stated for normal use. Not observing general regulations in force and instructions from this manual does not make the manufacturer liable for damages.

It is necessary to comply with the regulations applicable in the country where the truck is used.

Requirements for operating staff

The appliance may only be operated and maintained by persons familiarised with it and informed about possible risks.

Never let children work with the appliance. Never let adults work with the appliance unless they have been properly trained.

The operating staff must carefully read the Operating Instructions before using the appliance.

Qualification: Apart from the detailed instructions by a professional, no special qualification is necessary for appliance using.

Minimum age: Persons over 16 years of age can only work on the appliance. An exception includes youngsters trained in order to reach knowledge under supervision of the trainer during occupational education.

Local regulations may stipulate the minimum age of the user.

Training: Using the appliance only requires corresponding training by a professional or the Operating Instructions. No special training is necessary.

Residual risks**⚠ Danger of injury!****Rotating blades may lead to serious injuries by cutting or amputating parts of the body.**

Always have your arms and legs in safe distance from the cutting mechanism, in particular after turning the engine on.

Never touch under the housing body when the engine is running. Wear protective shoes.

Never use the lawn trimmer without the protective cover.

After the appliance is turned off, the cutting head keep rotating for a couple of seconds. Keep your arms and legs in safe distance.

⚠ Thrown-off stones or soil may lead to injuries.

Before mowing, check the area to be mowed for any undesirable objects.

Wear safety goggles when working.

⚠ Danger of burns!

Some parts of the appliance get too hot when the appliance is operated.

Contacting hot parts of the unit may cause burns. Let the unit cool down after its operation is over.

⚠ Risk of poisoning!

Exhaust gases, fuel and lubricants are toxic. Inhaling exhaust gases may be fatal!

Do not operate the unit in closed spaces where dangerous carbon monoxide gases may accumulate.

⚠ Risk of explosion / Risk of fire!

Petrol and petrol vapours are highly flammable, explosive.

Do not work with the unit in an environment with a risk of explosion where there are flammable liquids, gases or dust.

Never operate the unit near highly flammable materials.

Even when the device is used properly and all safety regulations are complied with, there still may be some residual risks.

- Cutting injury
- Hearing damage
A longer stay in the immediate vicinity of the running unit may cause hearing damage. Wear ear protectors!
- Damage to health arising from vibrations to hand and arms if the device is used for a long time or if the device is not guided and evaluated properly.

Vibration damping systems are no guaranteed protection against white finger disease or carpal tunnel syndrome. Therefore, it is necessary to carefully check the state of your fingers and wrist if you have regularly used the appliance for a long time. If any symptom of the diseases above appears, seek medical advice immediately. To reduce the white finger disease risk, keep your hands warm and take regular breaks during your work.

Despite the observance of the operating instructions there still may be some hidden residual risks.

Emergency procedure

Conduct a first-aid procedure adequate to the injury and summon qualified medical attendance as quickly as possible. Protect the injured person from further harm and calm them down. For the sake of eventual accident, in accordance with DIN 13164, a workplace has to be fitted with a first-aid kit. It is essential to replace any used material in the first-aid kit immediately after it has been used. If you seek help, state the following pieces of information:

1. Accident site
2. Accident type
3. Number of injured persons
4. Injury type(s)

Symbols



Warning/caution!



Read the operating instructions to reduce the risk of injury.



Wear eye protective goggles !



Wear ear protectors!



Wear protective helmet !



Wear safety cut through resistant shoes with safety sole and steel toe !



Wear protective clothing with cut through resistant ply !



Wear protective gloves !



Slow



Quickly



Use of crane



Switch the engine off and remove the socket plug before any work on the engine.



Warning against cutting injuries



Warning against dangerous kickback



Warning against thrown-off items



Warning against feet injury as a result of rotating knife. Risk by rotating knife.



Rotation direction Knife blade



Do not let other persons get near due to foreign objects being thrown off. Minimum safe distance is 15 m.



Warning against hot surfaces!
Danger of burns !



Warning against dangerous voltage



Warning about inflammable substances



CAUTION! Risk of explosion



Risk of poisoning!
Use the appliance only outside, never use it in confined and bad ventilated areas.



Prohibited smoking and open fire using.



Switch off the engine before any work on it.



Refuel the engine only when switched off.



Keep the machine out of reach of children.



Protect against humidity. Never expose tool to rain.



CE marking



Protect against humidity



This side up

Safety Instructions

Keep children and other persons including animals in a safe distance when using the appliance. Minimum safe distance is 15 m.

Wear suitable work clothing such as sturdy shoes with non-slip sole, safety glasses and hearing protection!

Do not wear loose clothing or jewels. Hair, clothing and gloves must be out of reach of moving parts as they could get caught by the rotating parts. Do not use the appliance when barefooted or in open sandals.

Do not use the appliance if you are tired, ill, under influence of drugs, alcohol drinks or medicaments.

Keep all parts of the body in safe distance from the knife. Do not try to remove the material being cut or hold material to be cut when the knife is running. Jammed cuttings to be removed only when the machine is off. A moment of inattention when using the hedge trimmer may result in serious injuries.

Carry the lawn trimmer with the handle, with the blade being off (idle). Careful appliance handling reduces the risk of injury by knife.

Warning against sharp knives. Be careful to avoid injury by the cutting tools.

Kickback can lead to casualties.

Carefully check the terrain where the appliance is going to be used and remove all objects that could get caught or thrown off by the appliance such as stones, branches, wires, animals, etc.

Turn the appliance on only when in a normal working position.

Do not overreach. Keep proper footing and balance at all times.

Always use the shoulder strap when working. Switch off the appliance before releasing the shoulder strap.

⚠ Poor lighting/light conditions represent a high safety risk.

Provide adequate lighting or good lighting conditions when working with the machine.

When knives are blocked, switch the appliance immediately off and remove the blocked object.

Never cross any gravel roads or paths with the running appliance.

When working, keep the appliance firmly with both hands and with a distance from your body.

⚠ Be careful when going backwards – risk of tripping!

The ON/OFF switch and safety switch must not be locked.

Use only blades that are designed for the machine. Using other spare parts can result in accidents/injuries of the user. The manufacturer will not be liable for any such damage.

Machine to be stored in a dry place.

⚠ Check all screw and plug-in connections and protective equipment if firm and tightened properly and whether all moving parts are running smooth whenever the appliance is to be put into operation.

⚠ The protective equipment on the appliance is strictly prohibited to be disassembled, changed, used in conflict with the designation and it is prohibited to attach any protective equipment of other manufacturers.

⚠ The appliance must not be used if damaged or safety equipment is defective. Replace any worn-out and damaged parts.

⚠ Risk of explosion / Risk of fire!

Fuel is highly flammable.

Prohibited smoking and open fire using.

Do not store any fuel near the unit.

Keep the fuel in suitable containers only.

The appliance may only be refuelled outdoors and not near open fire or burning cigarettes.

Emergency procedure

After use, let the unit cool down for at least 5 minutes before refuelling.

Make sure the fuel does not overflow. If the fuel overflows, the engine must not be started. Remove any dirt from the appliance and prevent any attempt at ignition until fuel fumes have evaporated.

Replace all fuel tank and container caps securely.

Fuel tank to be emptied outdoors only.

Never keep the unit with petrol in the tank inside a building where petrol vapours could get in contact with open fire or sparks.

Fuel mix

Caution! Correct mix ratio must be provided in respect of fuel.

Caution! Do not use old fuel mix as it gets segregated over time and engine lubrication will no longer be guaranteed.

Do not keep the mix in the tank for a long time - weeks or months as there is a risk of segregation.

High-quality 2-stroke oil to be used only to prevent damage to the combustion engine.

Damage resulting from a failure to respect any of the points given above is not covered by warranty! The same applies to damage arising from unit overloading!

We recommend that you use a fuel additive.

Hint Part No. 95307 → 

Maintenance



Switch the engine off and remove the socket plug before any work on the engine. Wait until all rotating parts have stopped and the appliance has cooled down.

Repairs and works specified in these Instructions may only be performed by qualified authorised staff.

Use only original accessories and original spare parts.

Keep the device, in particular the air vents, clean at all times. Never spray water on the device body!

Never clean the machine and its components with solvents, flammable or toxic liquids. Use only a damp cloth making.

After each use, clean the lawn trimmer and remove any grass remains.

Check the cutting equipment function.

Only a regularly maintained and treated appliance can serve as a satisfactory aid. Insufficient maintenance and care can lead to unforeseen accidents and injuries.

If necessary, a list of spare parts can be found at www.guede.com.

Disposal

The disposal instructions are based on the icons placed on the appliance or its package.



Any damaged or disposed devices must be delivered to appropriate collection centres.

Transport packaging disposal

The packaging protects the machine against damage during transport. Packaging materials are usually chosen based on environment aspects and waste treatment principles and are therefore recyclable. Returning the packaging into material circulation saves raw materials and reduces waste production. Parts of packagings (e.g. foils, styropor®) can be dangerous for children.

Risk of suffocation!

Keep parts of the packagings out of reach of children and dispose them as soon as possible.

Guarantee

Warranty period of 12 months applies to commercial use and 24 months applies to private use and commences on the day of purchase of the device.

The guarantee solely covers inadequacies caused by material defect or manufacturing defect. Original payment voucher with the sales date needs to be submitted for any claim in the guarantee period.

The guarantee does not cover any unauthorised use such as appliance overloading, use of violence, damage as a result of any unauthorised interference or caused by foreign items. Failing to follow the operating and assembly instructions and common wear are also not included in the guarantee.

Important information for the customer

Please be sure to know that returning the product in or after the warranty period must be made in the original packaging.

Service

Do you have any technical questions? Any claim? Do you need any spare parts or operating instructions? We will quickly help you and without needless bureaucracy at our web pages at www.guede.com in the Servicing part. Please help us be able to help you. In order to identify your device in case of claim we need the serial No., product No. and year of production. All this data can be found on the type label. Please enter it here for future reference:

Serial No.:

Art. No.:

Year of production:

Tel.: +49 (0) 79 04 / 700-360

Fax: +49 (0) 79 04 / 700-51999

E-Mail: support@ts.guede.com









Inspection and maintenance plan

Regular servicing period		Before any start-up	After every take out of service	After 1 month	After 12 months	After 24 months
Air filter	Inspection	✓				
	Change				✓	
Spark plug	Inspection				✓	
	Clean				✓	
	Change					✓
Knife/Thread	Clean		✓			

Fehlerbehebung

Defect	Cause	Removal
The motor does not start	Empty fuel tank/Lack of fuel	Add some fuel → r6
	Choke has not been used	Use the choke → r9
	Wrong fuel, storing without petrol tank being drained	Drain the fuel tank and carburettor. Add fresh petrol.
	Sooted spark plug (carbon residues on electrodes), electrodes distance too big.	Clean the spark plug, check the plug thermal value, possibly change the plug, set the electrodes distance to 0.6-0.7 mm → r15
	The spark plug is wet from petrol (oversaturated engine).	Dry the spark plug out and refit it.
The motor does not develop maximum power	Sooted spark plug (carbon residues on electrodes), electrodes distance too big.	Clean the spark plug, check the plug thermal value, possibly change the plug, set the electrodes distance to 0.6-0.7 mm → r15
	Dirty air filter	Clean or replace the air filter → r14
	Bad fuel/oil mix (too much oil)	Add some fuel → r6

Caractéristiques Techniques

Coupe-Bordures		GFS 1255 B	
	N° de commande	95164	
	Cylindrée	42,7 cm ³	
	Puissance du moteur	1,25 kW / 1,7 PS	
	Otáčky motoru	7500 min ⁻¹	
	Max. Vitesse de coupe	Lame	6750 min ⁻¹
		Fil	6000 min ⁻¹
	Ø-Largeur de travail	Lame	255 mm
		Fil	420 mm
	Volume du réservoir	1 l	
	Mélange de combustible	1:40	
	Poids (sans carburant, équipement de coupe et dispositifs de sécurité)	9,1 kg	
Données relatives au bruit			
	Niveau de pression acoustique L _{PA} ¹⁾	90,7 dB (A)	
	Niveau de puissance acoustique mesuré L _{WA} ¹⁾	111,5 dB (A)	
	Niveau de puissance acoustique garanti L _{WA} ²⁾	114 dB (A)	
Mesuré selon ¹⁾ EN ISO 11806; ²⁾ 2000/14/ EG; Incertitude K = 3 dB (A)			
	Portez une protection auditive!		
Données relatives aux vibrations			
Valeurs totales d'oscillation (Somme vectorielle des trois directions) constatées de façon correspondante EN ISO 11806			
	Valeur d'émission vibratoire a _h	7,5 m/s ²	
Incertitude K = 1,5 m/s ²			



AVERTISSEMENT: Le niveau réel des vibrations peut différer de la valeur indiquée dans ces consignes en fonction du type et du mode d'utilisation.

Le niveau des vibrations peut être utilisé pour la comparaison mutuelle des appareils électriques.

Convient également pour l'examen préalable de la charge par vibrations.

Pour estimer de manière exacte la charge par vibrations pendant une certaine durée de travail, il faut également tenir compte des temps d'arrêt ou de marche à vide de l'appareil. Cela peut entraîner une réduction sensible du volume de charge par vibrations sur la durée totale de travail.

Définir les mesures de sécurité supplémentaires relatives à la protection de l'utilisateur contre les effets des vibrations, telles que : entretien technique des outils électriques et appareils, maintien de la chaleur des mains, organisation du travail.

  Lisez attentivement ce mode d'emploi avant la première utilisation de la pompe et assurez-vous de l'avoir bien compris. Familiarisez-vous avec les éléments de commande et l'utilisation correcte de l'appareil. Respectez toutes les consignes de sécurité figurant dans le mode d'emploi. Comportez vous de façon responsable vis-à-vis d'autres personnes.

L'utilisateur est responsable des accidents et dangers vis-à-vis de tierces personnes.

Si vous avez des doutes en ce qui concerne le branchement et l'utilisation de l'appareil, contactez le service clients.

 Utilisez l'appareil uniquement à l'extérieur, jamais dans des pièces fermées ou mal ventilées.

Utilisation conforme à la destination

Débroussailluse pour le soin et la coupe de surfaces herbeuse naturelles et arbustes de petite taille.

L'appareil de jardin est destiné uniquement pour couper l'herbe et la mauvaise herbe dans des jardins, le long des plates-bandes et bordures dans des jardins privés ou pour loisir dans le jardin.

⚠ AVERTISSEMENT! Risque de blessures!

Il est interdit d'utiliser l'appareil pour couper des haies, branches dures et bois ou pour le broyage de matériel à composter.

N'utilisez pas l'appareil pour tailler de l'herbe qui ne se trouve pas au sol, par exemple, de l'herbe qui pousse sur les murs, rochers, etc.

Ce dispositif peut être utilisé uniquement dans le but indiqué. Le fabricant décline toute responsabilité en cas de non respect des dispositions des règles en vigueur et des dispositions indiquées dans ce mode d'emploi.

Il est nécessaire de respecter les règles en vigueur dans le pays d'utilisation du transpalette.

Opérateur

L'appareil peut être utilisé et entretenu uniquement par des personnes familiarisées avec le fonctionnement de l'appareil et les risques possibles.

Ne laissez jamais les enfants manier l'appareil. Ne laissez jamais des adultes utiliser l'appareil sans formation préalable.

L'opérateur doit lire attentivement la notice avant d'utiliser l'appareil.

Qualification: Mis à part l'instruction détaillée par un spécialiste, aucune autre qualification spécifique n'est requise.

Âge minimal: L'appareil peut être utilisé uniquement par des personnes de plus de 16 ans. Exception faite des adolescents manipulant l'appareil dans le cadre de l'enseignement professionnel sous la surveillance du formateur.

L'âge minimal de l'utilisateur est déterminé selon les dispositions locales.

Formation: L'utilisation de l'appareil nécessite uniquement l'instruction par un spécialiste, éventuellement par la notice. Une formation spéciale n'est pas nécessaire.

Risques résiduels**⚠ Risque de blessures!**

Les lames rotatives peuvent provoquer des blessures graves par coupure ou amputer des parties du corps.

Éloignez toujours suffisamment les mains et les pieds du dispositif de coupe, en particulier lorsque vous mettez le moteur en marche.

Ne mettez jamais les mains sous le corps du boîtier lorsque l'appareil est en marche. Portez des chaussures de sécurité.

N'utilisez jamais le coupe-bordures sans capot de protection.

La tête de coupe continue à tourner pendant quelques secondes après l'arrêt de l'appareil. Tenez les mains et les pieds à une distance de sécurité.

⚠ Les pierres ou terre éjectées peuvent provoquer des blessures.

Avant de commencer à tondre, contrôlez si aucun objet étranger ne se trouve sur la surface à tondre. Portez des lunettes de protection lors du travail.

⚠ Risque de brûlure!

Certaines pièces de l'appareil chauffent fortement pendant le fonctionnement.

Le contact avec les parties chaudes peut provoquer des brûlures.

Laissez le dispositif refroidir à la fin du service.

⚠ Risque d'intoxication!

Les gaz d'échappement, les carburants et produits de graissage sont toxiques. La respiration des gaz d'échappement peut être mortelle !

Ne faites pas fonctionner l'appareil dans un espace fermé où peuvent s'accumuler les gaz dangereux de l'oxyde de carbone.

⚠ Risque d'explosion / Risque d'incendie !

L'essence et les vapeurs d'essence sont légèrement inflammables ou explosives.

Ne travaillez jamais avec l'appareil dans un environnement avec risque d'explosion, contenant des liquides, gaz ou poussières inflammables.

Ne faites jamais fonctionner l'appareil à proximité des matières légèrement inflammables.

Malgré l'utilisation correcte et le respect de toutes les règles de sécurité, des risques résiduels peuvent subsister.

- Blessures par coupure
- Endommagement de l'audition.
Un séjour prolongé à proximité immédiate de l'appareil en service peut endommager l'audition. Portez une protection auditive!

- Atteinte à la santé résultant des vibrations des mains et bras en cas d'utilisation prolongée de l'appareil ou lorsque l'appareil n'est pas correctement dirigé et évalué.

Les systèmes d'amortissement des vibrations ne garantissent pas la protection contre la maladie de Raynaud ou le syndrome du canal carpien. Par conséquent, en cas d'utilisation régulière de l'appareil, il est nécessaire de surveiller attentivement l'état des doigts et des poignets. En cas d'apparition des signes des maladies citées ci-dessus, consultez immédiatement un médecin. Afin de réduire le risque de la maladie de Raynaud, maintenez vos mains au chaud et faites des pauses régulières.

Malgré le respect de la notice d'utilisation, des risques résiduels cachés peuvent exister.

Conduite en cas d'urgence

Effectuez les premiers gestes de secours et appelez rapidement les premiers secours. Protégez le blessé d'autres blessures et calmez-le. Pour des raisons de risque d'accident, le lieu de travail doit être équipé d'une armoire à pharmacie selon DIN 13164. Il est nécessaire de compléter immédiatement le matériel pris dans l'armoire à pharmacie. Si vous appelez les secours, fournissez les renseignements suivants:

1. Lieu d'accident
2. Type d'accident
3. Nombre de blessés
4. Type de blessure

Symboles



Avertissement / attention!



Pour réduire le risque de blessures, lisez la notice d'utilisation.



Portez des lunettes de protection!



Portez une protection auditive!



Portez un casque de protection!



Portez des chaussures de sécurité avec protection contre les coupures, semelle antidérapante et bout en acier!



Portez une tenue de protection avec doublure contre perçage!



Portez des gants de protection!



Lentement



rapidement



Utilisation d'une grue.



Avant tout travail sur le moteur, arrêtez-le et retirez l'antiparasite de la bougie d'allumage.



Avertissement - risque de blessures par coupure



Avertissement - risque de rebond dangereux



Avertissement - éjection d'objets



Avertissement - risque de blessures des pieds par la lame en rotation.



Sens de rotation Lame de couteau



Pour cause de risque d'éjection d'objets étrangers, éloignez toute personne du lieu de travail. La distance de sécurité minimale s'élève à 15 mètres.



Avertissement - surfaces chaudes !
Risque de brûlure!



Avertissement - tension électrique dangereuse



Attentions substances inflammables



ATTENTION ! Risque d'explosion



Risque d'intoxication!
Utilisez l'appareil uniquement à l'extérieur, jamais dans des pièces fermées ou mal ventilées.



Défense de fumer, feu ouvert interdit.



	Avant toute intervention sur l'appareil, arrêtez le moteur.
	Ravitaillez uniquement lorsque le moteur est éteint.
	Éloignez la machine des enfants.
	Protégez de l'humidité. N'exposez pas la machine à la pluie.
	symbole CE
	Protégez de l'humidité
	Sens de pose

Instructions De Sécurité

Veillez à ce que les enfants et autres personnes respectent une distance de sécurité pendant l'utilisation de l'appareil. La distance de sécurité minimale s'élève à 15 mètres.

Portez une tenue de travail adéquate, telle que chaussures solides avec semelle antidérapante, lunettes de protection et protection auditive !

Ne portez pas de vêtements larges ou bijoux. Éloignez les cheveux, vêtements et gants des parties mobiles, faute de quoi ils pourraient être accrochés par les pièces mobiles. N'utilisez pas l'appareil pieds nus ou en sandales !

N'utilisez pas l'appareil si vous êtes fatigué, malade ou sous l'influence de drogues, d'alcool ou de médicaments.

Tenez toutes les parties du corps à une distance de sécurité de la lame. Lorsque la lame tourne, n'essayez pas de retirer le matériel coupé ou de maintenir le matériel à couper. Retirez les morceaux coincés uniquement lorsque le moteur est à l'arrêt. Une inattention momentanée lors de l'utilisation du taille-haie peut provoquer des blessures graves.

Portez le coupe-bordures par la poignée avec lame arrêtée (au repos). Une manipulation minutieuse de l'appareil réduit le risque de blessures par lame.

Attention, lame tranchante. Soyez prudents pour éviter des blessures par coupures.

Le rebond peut provoquer des blessures par coupure mortelles.

Contrôlez soigneusement le terrain sur lequel vous utiliserez l'appareil et retirez tous les objets susceptibles d'être accrochés par l'appareil et éjectés, tels que pierres, branches, fils, animaux, etc.

Démarrez l'appareil uniquement lorsqu'il se trouve en position de travail normale.

Évitez les postures anormales du corps. Adoptez une posture stable et maintenez toujours l'équilibre.

Toujours porter le harnais de sécurité pendant le travail. Toujours arrêter l'appareil avant de déboucler votre harnais de sécurité.

⚠ Un éclairage/conditions de lumière insuffisantes représentent un grand risque.

Lors du travail avec l'appareil, veillez toujours à un éclairage suffisant ou à des conditions de lumière suffisantes.

Lorsque la lame est bloquée, arrêtez immédiatement l'appareil et supprimez l'objet.

Ne traversez jamais des routes ou chemins gravillonnés avec l'appareil en marche.

Maintenez l'appareil lors du travail solidement à deux mains en l'écartant du corps.

⚠ Attention à la marche à reculons, risque de trébuchement.

Il est interdit de verrouiller l'interrupteur marche/arrêt et l'interrupteur de sécurité.

Utiliser uniquement des couteaux conçus pour cette machine. L'utilisation d'autres pièces détachées peut engendrer des accidents/blessures de l'utilisateur. Dans ce cas, le fabricant décline toute responsabilité. Stockez l'appareil à un endroit sec.

⚠ Avant chaque mise en marche, contrôlez tous les raccords à vis et encastrables, ainsi que les dispositifs de protection, du point de vue de fixation correcte et de marche facile de toutes les pièces mobiles.

⚠ Il est strictement interdit de démonter, de changer les dispositifs de protection situés sur l'appareil ou de les utiliser en désaccord avec leur destination ou de fixer d'autres dispositifs de protection d'autres fabricants.

⚠ Il est interdit d'utiliser l'appareil si les dispositifs de protection sont défectueux ou endommagés. Remplacez les pièces usées ou endommagées.

⚠ Risque d'explosion / Risque d'incendie !**Le carburant est hautement inflammable.**

Défense de fumer, feu ouvert interdit.

Ne stockez aucun carburant à proximité de l'appareil.

Conservez le carburant uniquement dans des récipients adéquats.

Ravitailliez toujours à l'extérieur, jamais à proximité de flammes ou cigarettes allumées.

Ravitailliez avant de mettre l'appareil en marche. Il est interdit de ravitailler ou d'ouvrir le réservoir lorsque le moteur est en marche ou encore chaud.

Après l'utilisation, laissez l'appareil refroidir au moins 5 minutes avant de ravitailler en carburant.

Veillez à ne pas faire déborder le carburant. Si le carburant déborde, il est interdit de mettre le moteur en marche. Nettoyez l'endroit souillé et évitez tout essai de mise en marche tant que les vapeurs de carburant ne sont pas évacuées.

Resserrez tous les capots et fermetures sur le réservoir à carburant et sur les conteneurs.

Videz le réservoir de carburant exclusivement à l'extérieur

Ne rangez jamais l'appareil avec l'essence dans le réservoir à l'intérieur d'un bâtiment où les vapeurs d'essence pourraient rentrer en contact avec le feu ouvert ou les étincelles.

Mélange de combustible

Attention! Veillez à un bon rapport de mélange pour le carburant.

Attention! N'utilisez pas de mélange de carburant ancien, car il est sujet à la ségrégation avec le temps et le graissage du moteur ne sera pas garanti.

Ne laissez pas le mélange trop longtemps, des semaines ou des mois dans le réservoir, car il y a un risque de ségrégation.

Utilisez toujours une huile de qualité 2 temps, ceci pour empêcher l'endommagement du moteur à combustion.

Les dommages engendrés par le non respect de l'un des points indiqués ci-dessus ne sont pas couverts par la garantie ! Ceci est valable également pour les dommages engendrés par la surcharge de l'appareil !

On conseille d'utiliser un additif pour carburant.

Conseille Art. no. 95307 → 

Entretien

Avant tout travail sur le moteur, arrêtez-le et retirez l'antiparasite de la bougie d'allumage. Attendez que toutes les pièces en rotation s'arrêtent et l'appareil refroidisse.

Les réparations et travaux non décrits dans ce mode d'emploi doivent être effectués uniquement par un personnel qualifié agréé.

Utilisez uniquement des accessoires et des pièces de rechange d'origine.

Maintenez la machine et en particulier les orifices d'aération propres. Ne pulvérisez jamais de l'eau sur l'appareil !

Ne nettoyez pas l'appareil et ses composants à l'aide de solvants et de liquides inflammables ou toxiques. Utilisez uniquement un chiffon humide, en veillant d'abord à ce que la fiche soit débranchée de la prise électrique.

Après chaque utilisation, nettoyez le coupe-bordure, retirez les restes d'herbe.

Contrôlez le fonctionnement du dispositif de coupe.

Seul un appareil régulièrement entretenu et traité peut donner satisfaction. Un entretien insuffisant peut engendrer des accidents et des blessures

En cas de besoin, vous trouverez la liste de pièces détachées sur les pages web www.guede.com.

Élimination

Les consignes d'élimination résultent des pictogrammes placés sur l'appareil ou sur l'emballage.



Déposez les appareils défectueux et/ou destinés à l'élimination au centre de ramassage correspondant.

Élimination de l'emballage de transport.

L'emballage protège l'appareil de l'endommagement pendant le transport. En général, les matériaux d'emballage sont choisis en fonction des aspects écologiquement acceptables et des aspects de traitement des déchets, par conséquent, ils sont recyclables. Le retour de l'emballage dans le circuit matériel permet d'économiser des matières premières et de réduire les déchets. Certaines parties de l'emballage (film, styropore®) peuvent représenter un risque pour les enfants.

Risque d'asphyxie !

Stockez les parties d'emballage hors de portée des enfants et éliminez-les le plus rapidement possible.

Garantie

La durée de la garantie est de 12 mois en cas d'une utilisation industrielle et de 24 mois pour le consommateur final. La période de garantie commence à courir à compter de la date d'achat de l'appareil.

La garantie concerne exclusivement les imperfections provoquées par le défaut du matériel ou le défaut de fabrication. En cas de réclamation pendant la durée de la garantie, il est nécessaire de joindre l'original du justificatif d'achat avec la date d'achat.

La garantie n'inclut pas une utilisation incompétente telle que surcharge de l'appareil, utilisation de la force, endommagement par intervention étrangère ou objets étrangers. Le non respect du mode d'emploi et du mode de montage ainsi que l'usure normale ne sont pas non plus inclus dans la garantie.

Informations importantes pour le client.

Nous vous informons que l'appareil doit être retourné pendant la durée de la garantie ou après la garantie dans son emballage d'origine. Cette mesure permet d'éviter efficacement l'endommagement inutile lors du transport. L'appareil est protégé de façon optimale seulement dans l'emballage d'origine et son traitement continu est ainsi assuré.

Service

Vous avez des questions techniques ? Une réclamation ? Vous avez besoin de pièces détachées ou d'un mode d'emploi ? Nous vous aiderons rapidement et sans paperasserie inutile par l'intermédiaire de nos pages Web www.guede.com dans la rubrique Service. Aidez-nous pour que nous puissions vous aider. Pour identifier votre appareil en cas de réclamation, nous avons besoins du numéro de série, numéro de produit et l'année de fabrication. Toutes ces informations se trouvent sur la plaque signalétique. Pour avoir ces informations toujours à porté de main, veuillez les inscrire ici :

Numéro de série:

Numéro de commande :

Année de fabrication:

Tel.: +49 (0) 79 04 / 700-360

Fax: +49 (0) 79 04 / 700-51999

E-Mail: support@ts.guede.com









Plan des révisions et de l'entretien

Période d'entretien régulière		Avant chaque mise en marche	Après chaque mise hors service	Après 1 mois	Après 12 mois	Après 24 mois
Filtre à air	Contrôle	✓				
	Remplacement				✓	
Bougie d'allumage	Contrôle				✓	
	Nettoyage				✓	
	Remplacement					✓
Lame/ Fil	Nettoyage		✓			

Failure removal

Panne	Cause	Suppression
Le moteur ne démarre pas	Réservoir vide/Manque de carburant.	Ravitaillez en carburant → r6
	Le starter n'a pas été utilisé.	Utilisez le starter → r9
	Mauvais carburant, stockage sans vidage du réservoir d'essence, mauvais type d'essence	Videz le réservoir de carburant et le carburateur. Versez de l'essence fraîche.
	Bougie d'allumage encrassée (restes de charbon sur les électrodes), distance des électrodes trop importante.	Nettoyez la bougie, contrôlez la valeur thermique de la bougie ou remplacez-la, réglez à 0,6 - 0,8 mm → r15
	La bougie d'allumage est humide à cause de l'essence (moteur noyé).	Séchez la bougie d'allumage et remettez-la.
Le moteur n'atteint pas sa performance max.	Bougie d'allumage encrassée (restes de charbon sur les électrodes), distance des électrodes trop importante.	Nettoyez la bougie, contrôlez la valeur thermique de la bougie ou remplacez-la, réglez à 0,6 - 0,8 mm → r15
	Filtre à air encrassé	Nettoyez ou remplacez le filtre à air → r14
	Mauvais mélange de carburant (excès d'huile)	Ravitaillez en carburant → r6

Dati Tecnici

Tagliaerba a Filo		GFS 1255 B	
	Cod. ord.:	95164	
	Volume	42,7 cm ³	
	Potenza del motore	1,25 kW / 1,7 PS	
	Giri del motore	7500 min ⁻¹	
	Max. Velocità di taglio	Coltello	6750 min ⁻¹
		Fibra	6000 min ⁻¹
	Ø-Bracciata	Coltello	255 mm
		Fibra	420 mm
	Volume del serbatoio	1 l	
	Miscela di carburante	1:40	
	Peso (escluso carburante, utensile di taglio e paralama)	9,1 kg	
Dati di rumorosità			
	Livello di rumorosità L_{pA} ¹⁾	90,7 dB (A)	
	Livello di potenza sonora misurato L_{WA} ¹⁾	111,5 dB (A)	
	Livello di potenza sonora garantito L_{WA} ²⁾	114 dB (A)	
	Misurato conf. ¹⁾ EN ISO 11806; ²⁾ 2000/14/ EG; Incertezza della misura K = 3 dB (A)		
	Utilizzare le protezioni dell'udito!		
Dati della vibrazione			
Dati totali della vibrazione (Somma vettoriale di tre direzioni) accertato rispettivamente EN ISO 11806			
	Valore di emissione dell'oscillazione a_n	7,5 m/s ²	
Incertezza della misura K = 1,5 m/s ²			

AVVERTENZA: Il livello reale delle vibrazioni, in dipendenza al tipo e modo dell'uso della lista, può essere diverso dal valore indicato nelle presenti istruzioni.

E' possibile utilizzare il livello delle vibrazioni per il confronto reciproco degli apparecchi elettrici.

E' adatto anche alla pre-valutazione del carico dalle vibrazioni

Per una valutazione precisa della sollecitazione da vibrazioni si deve tenere conto anche dei tempi in cui l'utensile è spento oppure è acceso senza però essere utilizzato. Questo può ridurre sensibilmente la sollecitazione da vibrazioni per l'intero periodo di tempo operativo.

Adottare misure di sicurezza supplementari per proteggere l'utilizzatore dall'effetto delle vibrazioni, come ad esempio: manutenzione dell'utensile elettrico e degli accessori, tenere le mani calde, organizzazione dello svolgimento del lavoro.



Usare l'apparecchio solo dopo aver letto con attenzione e capito le istruzioni per l'uso. Prendere in conoscenza gli elementi di comando e l'uso corretto dell'apparecchio. Rispettare tutte le istruzioni di sicurezza riportate nel Manuale. Comportarsi con cura verso le altre persone.

L'operatore è responsabile verso i terzi degli incidenti oppure pericoli.

In caso dei dubbi sul collegamento ed uso dell'apparecchio, rivolgersi cortesemente al CAT.

 Utilizzare l'apparecchio solo all'esterno, mai nei locali chiusi oppure mal ventilati.

Uso in conformità alla destinazione

Il tagliaerba portatile per cura e taglio delle superfici erbose naturali e cespugli bassi.

L'attrezzo da giardino è destinato solo a tagliare l'erba e l'erbaccia in giardini e lungo le aiuole e recinzioni in un giardino privato presso la casa o in un hobby giardino.

⚠ AVVERTENZA! Pericolo delle ferite!

Přístroj se nesmí používat ke stříhání živých plotů, tvrdých větví a dřeva, ani k drčení materiálu do kompostu.

Nepoužívejte přístroj k sekání trávy, která se nenachází na zemi, např. trávy, která roste na zdech, skalách apod..

Questo impianto può essere utilizzato solo per lo scopo indicato. All'inadempimento delle istituzioni delle direttive generalmente valide e delle istituzioni nel presente Manuale il costruttore non assume alcuna responsabilità dei danni.

E' necessario osservare le norme applicabili nel paese nel quale il transpallet viene utilizzato.

Requisiti all'operatore

Přístroj smí obsluhovat a udržovat pouze osoby, které jsou s ním seznámeny a informovány o možných nebezpečích.

Mai consentire ai bambini la manovra dell'apparecchio. Mai permettere l'uso dell'apparecchio dalle persone senza le istruzioni adeguate.

L'operatore è obbligato, prima di usare la macchina, leggere attentamente il Manuale d'Uso.

Qualifica: Oltre le istruzioni dettagliate del professionista, per uso della macchina non è necessaria alcuna qualifica speciale.

Età minima: Possono lavorare con l'apparecchio solo le persone che hanno raggiunto 16 anni.

L'eccezione rappresenta lo sfruttamento dei minorenni per lo scopo dell'addestramento professionale per raggiungere la pratica sotto controllo dell'istruttore.

Le prescrizioni locali possono determinare l'età minima dell'Utente.

Istruzioni: L'uso dell'apparecchio richiede solo le adeguate istruzioni del professionista rispettivamente leggere il Manuale d'Uso. Non sono necessarie le istruzioni speciali.

Pericoli residui**⚠ Pericolo delle ferite!**

Le lame in rotazione possono provocare le gravi ferite con taglio, rispett. amputazione delle parti del corpo.

Vždy mějte ruce a nohy v bezpečné vzdálenosti od řezacího zařízení, zejména když zapnete motor.

Mai mettere le mani sotto il corpo dell'apparecchio, se in moto. Indossare le scarpe di protezione.

Mai utilizzare il tosaerba a filo senza carter di protezione.

Dopo lo spegnimento la testa di taglio gira ancora per alcuni secondi. Tenere le mani e i piedi in una distanza sicura.

⚠ Le pietre o la terra lanciati possono provocare gli infortuni.

Prima di tagliare, controllare che sulla superficie non si trovano i corpi estranei.

Durante lavoro utilizzare gli occhiali di protezione.

⚠ Pericolo delle ustioni!

Alcune parti della macchina in funzione si riscaldano notevolmente.

Il contatto con le parti calde della macchina può provocare ustioni.

Dopo l'utilizzo lasciar prima raffreddare l'impianto.

⚠ Rischio di avvelenamento!

Gas di scarico, carburanti o lubrificanti sono velenosi. L'inalazione dei gas di scarico può provocare la morte!

Non far funzionare la macchina in ambienti chiusi, dove può accumularsi l'ossido di carbonio pericoloso.

⚠ Pericolo d'esplosione / Pericolo di incendi!

Benzina e vapori di benzina sono facilmente infiammabili, risp. esplosivi.

Non far funzionare la macchina nell'ambiente a pericolo di esplosione dove si trovano dei liquidi, gas o polveri infiammabili.

Mai far funzionare l'apparecchio vicino ai materiali facilmente infiammabili.

Anche con l'uso corretto e con il rispetto di tutte le norme di sicurezza, possono esserci sempre rischi residui.

- Ferita da taglio

- Danni all'udito

Un soggiorno prolungato nelle vicinanze immediate della macchina in corso può provocare danni all'udito. Utilizzare le protezioni dell'udito!

- Danno alla salute in seguito di vibrazioni delle mani e delle braccia, se l'apparecchio è usato per un periodo prolungato, o se non è tenuto e valutato regolarmente.

I sistemi di riduzione delle vibrazioni non sono alcuna protezione garantita contro la malattia bianca delle dita o sindrome di tunnel carpale. Perciò occorre, in caso di uso prolungato e regolare dell'apparecchio, controllare attentamente lo stato delle dita e del polso. Se dovessero manifestarsi i sintomi delle malattie citate, consultare immediatamente il medico. Per ridurre il rischio di „malattia bianca delle dita”, durante il lavoro mantenere le dita calde e fare pause regolari.

Nonostante l'osservazione del manuale operativo, possono esistere anche rischi residui nascosti.

Comportamento in caso d'emergenza

Applicare il pronto soccorso relativo all'incidente e rivolgersi più rapidamente al medico qualificato. Proteggere il ferito agli ulteriori incidenti e tranquillizzarlo. Con riferimento alla DIN 13164, il luogo di lavoro deve essere sempre dotato della cassetta di pronto soccorso per eventuali incidenti. Il materiale utilizzato deve essere aggiunto immediatamente. In caso di richiesta del pronto soccorso comunicare le seguenti informazioni:

1. Luogo dell'incidente
2. Tipo dell'incidente
3. Numero dei feriti
4. Tipo della ferita

Simboli



Avviso/attenzione!



Per ridurre il rischio di una lesione, leggere il manuale operativo.



Utilizzare gli occhiali di protezione!



Utilizzare le protezioni dell'udito!



Utilizzare l'elmetto di protezione!



Utilizzare la calzatura di sicurezza con la protezione al taglio, base antiscivolo e punta d'acciaio!



Utilizzare la tuta con rivestimento di protezione al taglio!



Utilizzare i guanti di protezione!



Lentamente



Velocemente



Uso della gru



Per tutti lavori sul motore spegnere il motore e sfilare il cappuccio della candela d'accensione.



Pericolo di ferite da taglio



Avviso al contraccolpo pericoloso



Avviso agli oggetti lanciati



Attenzione alle lesioni dei piedi dovute al coltello rotante.



Senso di rotazione Lama del coltello



Visto il lancio in aria dei corpi estranei non lasciar avvicinare le altre persone. La distanza sicura minima è 15 m.



Attenzione alle superfici calde!
Pericolo delle ustioni!



Avviso alla pericolosa tensione elettrica



Attenzione sostanze infiammabili



ATTENZIONE! Pericolo d'esplosione



Rischio di avvelenamento!
Utilizzare l'apparecchio solo all'esterno, mai nei locali chiusi oppure mal ventilati.



Divieto del fumare e della fiamma viva



Prima di qualsiasi intervento sull'apparecchio spegnere il motore



Rabboccare solo con il motore spento.



Tenere l'apparecchio lontano dai bambini.



Proteggere all'umidità. Non esporre la macchina alla pioggia.



Simbolo CE



Proteggere all'umidità



L'imballo deve essere rivolto verso alto

Norme Di Sicurezza

Durante l'uso dell'apparecchio tenere i bambini, le altre persone e gli animali in distanza sicura. La distanza sicura minima è 15 m.

Indossare un indumento adeguato da lavoro, quale calzatura solida con suola antiscivolo, occhiali di protezione e protezione dell'udito!

Non portare vestito lungo o gioielli. I cappelli, vestiti e guanti devono trovarsi fuori dalla portata delle parti mobili, in quanto potrebbero essere intrappolati dalle parti in movimento. Non utilizzate l'apparecchio se avete piedi nudi o sandali aperti.

Non utilizzare l'apparecchio essendo stanchi, malati, sotto l'effetto delle droghe, alcol oppure medicinali.

Tenere tutte le parti del corpo ad una distanza sicura dalla lama. Quando il coltello funziona, non provare a rimuovere il materiale tagliato o tenere quello da tagliare. Rimuovere i ritagli incastrati solo se l'apparecchio. Una momentanea mancanza di attenzione durante l'uso delle forbici per siepi può provocare delle lesioni gravi.

Portare il tosaerba a filo tenendolo per l'impugnatura e con la lama spenta (di riposo). Un corretto ed accurato utilizzo dell'apparecchio riduce il rischio di lesione dovuta al coltello.

Stare attenti ai coltelli affilati. Prestare attenzione a non ferirsi con utensili taglienti.

Il contraccolpo può causare gli incidenti mortali da taglio.

Controllare con cura il terreno su cui si vuole utilizzare l'apparecchio rimuovendo tutti gli oggetti che potrebbero essere presi o lanciati dall'apparecchio, ad es. sassi, rami, fili metallici, creature vive, ecc.

Avviare la macchina solo se si trova nella sua posizione normale di lavoro.

Evitare una posizione anomala del corpo. Mettersi in posizione sicura e mantenere l'equilibrio in ogni situazione.

Durante il lavoro indossare sempre lo spallaccio. Prima di rilasciare lo spallaccio, spegnere sempre l'utensile.

⚠ L'illuminazione insufficiente/condizioni di visibilità scarse rappresentano un grande rischio in sicurezza.

Durante il lavoro con l'apparecchio assicurare sempre l'illuminazione sufficiente, rispett. buone condizioni di visibilità.

In caso di bloccaggio dei coltelli spegnere immediatamente l'apparecchio, dunque rimuovere il relativo oggetto.

Mai passare l'apparecchio in funzione sopra le strade o viali in ghiaia.

Durante il lavoro tenere l'apparecchio saldamente con entrambe le mani e con un certo distacco dal proprio corpo.

⚠ Attenti mentre si cammina all'indietro, rischio di inciampare!

L'interruttore on/off e l'interruttore di sicurezza non devono chiudersi.

Usare soltanto coltelli progettati per questa macchina. L'utilizzo dei ricambi diversi potrebbe provocare incidenti per l'utilizzatore. Il costruttore declina ogni responsabilità per i danni ne derivanti.

Conservare l'apparecchio in un luogo asciutto.

⚠ Prima di ogni messa in funzione controllare tutti i raccordi a vite e ad inserimento, anche i dispositivi di protezione, riguardando la rigidità e serraggio giusto e la funzione non disturbata di tutte le parti mobili.

⚠ E' severamente vietato smontare, modificare i dispositivi di protezione trovatisi sulla macchina, utilizzarli in controversia alla loro destinazione oppure montare i dispositivi di protezione degli altri produttori.

⚠ L'apparecchio non deve essere utilizzato se danneggiato oppure con i dispositivi di sicurezza difettosi. Cambiare le parti usurate e danneggiate.

⚠ Pericolo d'esplosione / Pericolo di incendio! Il combustibile estremamente infiammabile.

Divieto del fumare e della fiamma viva

Non depositare alcun carburante nelle vicinanze della macchina.

Il carburante deve essere conservato solo nei contenitori adatti.

La macchina può essere rabboccata solo all'esterno e non in vicinanza alle fiamme vive rispett. le sigarette accese.

Rabboccare prima di avviare la macchina. Non si deve rabboccare né aprire il coperchio del serbatoio con il motore in funzione oppure caldo ancora.

Dopo l'uso lasciare raffreddare l'apparecchio al minimo 5 minuti prima di rabboccare il carburante.

Attendersi a che il combustibile non strabocchi. Allo strabocco del combustibile, il motore non dovrà essere avviato. Pulire la zona contaminata sull'apparecchio ed evitare qualsiasi prova d'accensione finché non spariscono i vapori del combustibile.

Fissare di nuovo tutti i carter e tappi sul serbatoio di carburante e contenitori di combustibile.

Svuotare il serbatoio carburante esclusivamente all'esterno.

Mai depositare la macchina avente la benzina nel serbatoio all'interno dell'edificio dove i vapori di benzina possano eventualmente venire a contatto con fiamme aperte o scintille.

Miscela di carburante

Attenzione! Occorre rispettare il rapporto giusto della miscela di carburante.

Attenzione! Non utilizzare miscele di carburante vecchia, in quanto nel tempo l'olio si separa e perciò non è garantita la lubrificazione del motore.

Non lasciare la miscela per un periodo prolungato, ossia settimane o mesi, nel serbatoio, c'è rischio della sua segregazione.

Utilizzare assolutamente l'olio due tempi di qualità, onde evitare i danni al motore a combustione.

I danni dovuti ad un mancato rispetto di uno dei punti di cui sopra non rientrano nella garanzia! Lo stesso per i danni derivanti da sovraccarico dell'apparecchio!

Si consiglia l'utilizzo di un additivo per carburante.

Consiglio Art. no. 95307 → 

Manutenzione



Per tutti lavori sul motore spegnere il motore e sfilare il cappuccio della candela d'accensione. Attendere finché si fermano tutte le parti mobili e l'apparecchio si raffredda.

Tutte le riparazioni e i lavori non descritte nel presente manuale d'uso possono essere eseguite solo da personale qualificato e autorizzato.

Utilizzare solo gli accessori e ricambi originali.

Mantenere la macchina pulita, soprattutto aperture di ventilazione. Mai spruzzare l'acqua sul corpo della macchina!

Non pulire la macchina e i suoi componenti con solventi, liquidi infiammabili o tossici. Impiegare solamente un panno umido.

Dopo ogni utilizzo pulire il tosaerba a filo, rimuovere i residui d'erba tagliata.

Controllare il funzionamento del dispositivo tagliante.

Solo l'apparecchio periodicamente mantenuto e curato può essere un'aiutante soddisfacente. La manutenzione e cura mancanti possono portare agli incidenti e ferite inaspettabili.

In caso di necessità consultare la lista dei ricambi sul sito www.guede.com.

Smaltimento

Le istruzioni per lo smaltimento risultano da pittogrammi posizionati sull'apparecchio stesso o sull'imballaggio.



Gli apparecchi difettosi e/o da smaltire devono essere consegnati ai centri autorizzati.

Smaltimento dell'imballo da trasporto.

L'imballo protegge l'apparecchio contro i danni durante il trasporto. I materiali d'imballo vengono scelti normalmente secondo i criteri ecologicamente accettabili ed i criteri di manipolazione dei rifiuti e sono quindi riciclabili. La restituzione dell'imballo al circolo dei materiali risparmia le materie prime e diminuisce la presenza dei rifiuti. Le singole parti degli imballi (es. foglio, styropor®) possono essere pericolosi per i bambini.

Pericolo di soffocamento!

Conservare le parti degli imballi fuori la portata dei bambini e smaltirgli prima possibile.

Garanzia

Il periodo di garanzia è di 12 mesi in caso di uso industriale, di 24 mesi per i consumatori, e inizia a decorrere dalla data dell'acquisto dell'apparecchio.

La garanzia include esclusivamente gli inconvenienti dovuti dal difetto del materiale oppure dal difetto dalla produzione. Per la contestazione in garanzia occorre allegare l'originale del documento d'acquisto riportante la data di vendita.

La garanzia non include l'uso profano, es. sovraccarico dell'apparecchio, manomissione, danni dall'intervento estero oppure dagli oggetti. La garanzia non include anche l'inosservanza del Manuale d'Uso, del montaggio e l'usura normale.

Informazioni importanti per il cliente

Facciamo presente che la restituzione in garanzia o anche dopo il periodo di garanzia va sempre fatta nell'imballaggio originale. Tale misura previene, in modo efficiente, il danneggiamento inutile durante il trasporto evitando i problemi durante il disbrigo del reclamo. L'apparecchio è protetto, in modo ottimale, solo nel suo imballaggio originale, quello che garantisce il disbrigo normale.

Servizio

Avete le domande tecniche? Contestazioni? Avete bisogno dei ricambi oppure del Manuale d'Uso? Sul nostro sito <http://www.guede.com/support>, nel settore Servizio, Vi aiuteremo velocemente ed in via non burocratica. Ci dareste la mano, per favore, per poter aiutar Vi? Per poter identificare il Vostro apparecchio nel caso di contestazione abbiamo bisogno del numero di serie, cod. ord. e l'anno di produzione. Tutte queste indicazioni troverete sulla targhetta della macchina. Per avere questi dati sempre disponibili, indicarli qui sotto, per favore:

N° serie:

Cod. ord.:

Anno di produzione:

Tel.: +49 (0) 79 04 / 700-360

Fax: +49 (0) 79 04 / 700-51999

E-Mail: support@ts.guede.com









Programma delle ispezioni e della manutenzione

Periodi di manutenzione programmata		Prima di ogni messa in funzione	Dopo ogni messa fuori funzione	Dopo 1 mese	Dopo 12 mesi	Dopo 24 mesi
Filtro d'aria	Controllo	✓				
	Cambio				✓	
Candela d'accensione	Controllo Pulire				✓	
	Cambio					✓
Coltello/Fibra	Pulire		✓			

Résolution d'une panne

Guasto	Causa	Rimozione
Motore non parte	Serbatoio vuoto/Combustibile insufficiente	Aggiungere il combustibile → ¶6
	Non è utilizzato l'iniettore	Utilizzare l'iniettore → ¶9
	Combustibile non giusto, stoccaggio senza aver svuotato il serbatoio di benzina, tipo di benzina sbagliato	Svuotare il serbatoio del combustibile e il carburatore. Aggiungere la benzina fresca.
	Candela d'accensione sporca (residui dei carboncini sugli elettrodi), la distanza degli elettrodi troppo grande.	Pulire la candela, controllare il valore termico della candela, cambiare event. la candela, registrare 0,6-0,8 mm → ¶15
	Candela d'accensione inumidita dalla benzina (motore strapieno).	Asciugare la candela d'accensione e rimontare.
Il motore non raggiunge la prestazione massima	Candela d'accensione sporca (residui dei carboncini sugli elettrodi), la distanza degli elettrodi troppo grande.	Pulire la candela, controllare il valore termico della candela, cambiare event. la candela, registrare 0,6-0,8 mm → ¶15
	Filtro d'aria sporco	Pulire o sostituire il filtro dell'aria → ¶14
	Miscela scorretta del combustibile (troppo l'olio)	Aggiungere il combustibile → ¶6

Technische Gegevens

Trimmer		GFS 1255 B	
	Artikel-Nr.	95164	
	Slagvolume	42,7 cm ³	
	Motorvermogen	1,25 kW / 1,7 PS	
	Motortoerental	7500 min ⁻¹	
	Max. Snij snelheid	Mes	6750 min ⁻¹
		Draad	6000 min ⁻¹
	Ø-Maaibreedte	Mes	255 mm
		Draad	420 mm
	Tankinhoud	1 l	
	Brandstofmengsel	1:40	
	Gewicht (zonder brandstof, zaag/maaiuitrusting en bescherming)	9,1 kg	
Geluidsgegevens			
	Geluidsdruk niveau L _{pA} ¹⁾	90,7 dB (A)	
	Gemeten geluidsdruk niveau L _{WA} ¹⁾	111,5 dB (A)	
	Gegarandeerd geluidsdruk niveau L _{WA} ²⁾	114 dB (A)	
Gemeten volgens ¹⁾ EN ISO 11806; ²⁾ 2000/14/ EG; Onzekerheid K = 3 dB (A)			
	Draag oorbeschermers!		
Vibratiegegevens			
Totale trillingswaarden (Vectorsom van drie richtingen) vastgesteld overeenkomstig EN ISO 11806			
	Trillingsemisiewaarde a _h	7,5 m/s ²	
Onzekerheid K = 1,5 m/s ²			

WAARSCHUWING: Het trillingsniveau verandert afhankelijk van het gebruik van het elektrische gereedschap en kan in sommige gevallen boven de in deze gebruiksaanwijzing aangegeven waarde liggen.

Het trillingspeil kan voor het vergelijken van elektrische werktuigen met elkaar gebruikt worden

Hij is ook geschikt voor een voorlopige inschatting van de trillingsbelasting.

Voor een precieze beoordeling van de trillingsbelasting dienen ook de tijden in aanmerking te worden genomen dat het apparaat uitgeschakeld is of weliswaar loopt, maar niet in gebruik is. Hierdoor kan de trillingsbelasting voor de gehele werkruimte aanmerkelijk afnemen.

Stel extra veiligheidsmaatregelen vast voor de beveiliging van de gebruiker tegen het effect van trillingen, zoals bijvoorbeeld: onderhoud van elektrisch en inzetgereedschap, het warm houden van de handen en de organisatie van arbeidsprocessen.



Gebruik het apparaat pas nadat u de gebruiksaanwijzing gelezen en begrepen hebt. Maakt u zich met de bedieningselementen en het juiste gebruik van het apparaat vertrouwd. Let op alle, in de gebruiksaanwijzing aangegeven, veiligheidsinstructies. Gedraagt u zich verantwoord tegenover andere personen.

De bedienende persoon is verantwoordelijk voor ongevallen of gevaren tegenover derden.

Indien betreffende de aansluiting en het bedienen van het apparaat twijfels ontstaan, kunt u zich tot de klantendienst wenden.



Gebruik het apparaat enkel in de open lucht en nooit in gesloten of slecht geventileerde ruimten.

Voorgeschreven Gebruik Van Het Systeem

Grastrimmer voor de verzorging en het maaien van natuurlijke groene vlakten en licht struikgewas.

De grastrimmer is bedoeld voor het maaien van gras en onkruid in tuinen en langs bloemperken en randen in particuliere- en hobbytuinen.

⚠ WAARSCHUWING! Letselgevaar!

Het apparaat mag niet voor het snijden van heggen, harde takken en hout of het versnipperen van compostmaterialen gebruikt worden.

Gebruik het apparaat niet voor het maaien van gras dat zich niet op de grond bevindt, zoals gras dat op muren en op rotsblokken e.d. groeit.

Dit apparaat uitsluitend gebruiken voor normaal gebruik, zoals aangegeven. Bij niet naleving van de bepalingen uit de algemeen geldende voorschriften, evenals van de bepalingen uit deze gebruiksaanwijzing, kan de producent voor schaden niet aansprakelijk gesteld worden.

Er moeten altijd de in het land van toepassing geldige voorschriften opgevolgd worden.

Eisen aan de bedienende persoon

Het apparaat mag enkel door personen bediend en onderhouden worden die daarmee vertrouwd zijn en over de gevaren op de hoogte gebracht werden.

Laat nooit kinderen met de machine werken. Laat nooit volwassenen zonder behoorlijke aanwijzingen met de machine werken.

De bedienende persoon moet, voor het gebruik van het apparaat, de gebruiksaanwijzing goed gelezen hebben.

Kwalificatie: Behalve een uitvoerige instructie door vakkundig verkooppersoneel is er geen speciale kwalificatie voor het gebruik van het apparaat nodig.

Minimale leeftijd: Het apparaat mag slechts door personen gebruikt worden van 16 jaar of ouder. Uitzondering hierop is het gebruik door jeugdige personen bij een beroepsopleiding ter verkrijging van vaardigheid en indien dit onder toezicht van een opleider plaats vindt.

Plaatselijke bepalingen kunnen de minimale leeftijd voor een gebruiker vastleggen.

Scholing: Om het apparaat te kunnen gebruiken is enig passend onderricht, door een vakman, resp. de bedieningsaanwijzing, voldoende. Een speciale scholing is niet noodzakelijk.

Restrisico's

⚠ Letselgevaar!

De bewegende messen kunnen tot zware snijletsels, resp. het afsnijden van lichaamsdelen leiden.

Houd altijd handen en voeten op afstand van het maaiende, alvorens de motor wordt ingeschakeld. Nooit bij een draaiend apparaat onder de kast grijpen. Veiligheidsschoenen dragen.

Gebruik de grastrimmer nooit zonder de beschermingsafdekking.

Na het uitschakelen draait de maaikop noch enkele seconden door. Houd handen en voeten op afstand.

⚠ Uitgeslingerde stenen of aarde kunnen tot letsels leiden.

Van de te bewerken vlakten eerst vreemde voorwerpen verwijderen.

Tijdens de werkzaamheden een veiligheidsbril dragen.

⚠ Verbrandingsgevaar!

Enkele machineonderdelen worden tijdens het gebruik zeer warm.

Het aanraken van hete machineonderdelen kan tot verbrandingen leiden.

Het apparaat na het gebruik eerst af laten koelen.

⚠ Risico van vergiftiging!

Uitlaatgassen, brandstoffen en smeestoffen zijn giftig. Het inademen van uitlaatgassen kan dodelijk zijn!

De machine niet in een afgesloten ruimte gebruiken omdat zich daar de gevaarlijke koolmonoxidegassen kunnen ophopen.

⚠ Explosiegevaar! / Brandgevaar!

Benzine en benzinedampen zijn licht ontvlambaar, resp. explosief.

Gebruik het apparaat niet in een explosiegevaarlijke omgeving waarin zich brandbare vloeistoffen, gassen of stoffen bevinden.

Gebruik het apparaat nooit in de buurt van licht ontvlambare materialen.

Ook bij een juist gebruik en opvolging van alle veiligheidsbepalingen kunnen nog restrisico's bestaan.

- Snijverwondingen
- Gehoorbeschadigingen
Langer verblijf in de directe omgeving van het draaiende apparaat kan tot gehoorbeschadigingen leiden. Draag oorbeschermers!
- Gezondheidsschaden, die het resultaat zijn van hand- en armtrillingen, indien het apparaat langere tijd in gebruik is of indien niet volgens de voorschriften wordt gewerkt en onderhouden.

Vibratiedempingssystemen zijn geen gegarandeerde bescherming tegen zogenoemde „dode of witte vingers“ of het carpal tunnel syndroom. Daarom moet bij een regelmatig langdurig gebruik de toestand van vingers en handwortels nauwlettend gecontroleerd worden. Indien symptomen van de bovengenoemde ziekten optreden, onmiddellijk een arts bezoeken. Om het risico van „dode of witte vingers“ te verlagen, moet u uw vingers tijdens de werkzaamheden warm houden en regelmatig een pauze inlassen.

Ondanks de nakoming van de gebruiksaanwijzing kunnen ook onzichtbare restrisico's bestaan.

Handelswijze in noodgeval

Tref de noodzakelijke maatregelen om éérste hulp te verlenen, die met het letsel overeenkomt en vraag zo snel mogelijk gekwalificeerde medische hulp aan. Bescherm gewonde personen voor overig letsel en stel ze gerust. Voor het eventueel plaatsvinden van een ongeval zou altijd een verbandtrommel, volgens DIN 13164, op de werkplaats bij de hand moeten zijn. Het uit de verbandtrommel genomen materiaal dient onmiddellijk aangevuld te worden. Indien u hulp vraagt, geef de volgende gegevens door:

1. Plaats van het ongeval
2. Soort van het ongeval
3. Aantal gewonden mensen
4. Soort verwondingen

Symbolen



Waarschuwing/Let op!



Voor verlaging van een letselrisico de gebruiksaanwijzing lezen.



Veiligheidsbril dragen!



Draag oorbeschermers!



Veiligheidshelm dragen!



Veiligheidsschoenen met bescherming tegen insnijden, geribde zolen en stalen neuzen dragen!



Beschermende kleding met een beschermende laag tegen insnijden dragen!



Veiligheidshandschoenen dragen!



Langzaam



Snel



Kracht gebruiken



Vóór alle werkzaamheden aan het apparaat de motor uitschakelen en de bougiestekker uitnemen.



Waarschuwing voor snijletsels



Let op gevaarlijke terugslag



Waarschuwing voor weggeslingerde onderdelen



Waarschuwing voor voetletsels door het roterende mes



Draairichting Mesblad



Houd andere personen op afstand, u zou door weggeslingerde vreemde voorwerpen gewond kunnen raken. De minimale veiligheidsafstand bedraagt 15 m.



Waarschuwing voor hete oppervlakken!
Verbrandingsgevaar!



Waarschuwing voor gevaarlijke elektrische spanning



Waarschuwing voor brandgevaarlijke stoffen



VOORZICHTIG! Explosiegevaar!



Risico van vergiftiging!
Gebruik het apparaat enkel in de open lucht en nooit in gesloten of slecht geventileerde ruimten.



	Roken en open vuur verboden.
	
	Vóór alle werkzaamheden aan het apparaat de motor uitschakelen.
	Motortank enkel met uitgeschakelde motor vullen.
	Houd kinderen van de machine op afstand.
	Tegen vocht beschermen. Stel de machine niet bloot aan regen.
	CE Symbool
	Tegen vocht beschermen
	Verpakkingsoriëntering boven

Veiligheidsadviezen

Houd kinderen en overige personen evenals dieren tijdens het gebruik van het apparaat op afstand. De minimale veiligheidsafstand bedraagt 15 m.

Draag geschikte werkkleding zoals vast schoeisel met antislipzool, een veiligheidsbril en gehoorbescherming!

Draag geen wijde kleding of sierraden. Houd het haar, kleding en handschoenen ver van bewegende onderdelen omdat deze door de bewegende onderdelen gegrepen kunnen worden. Gebruik het apparaat niet, indien u op blote voeten of in open sandalen loopt.

Gebruik het apparaat niet, als u moe of ziek bent of onder de invloed van drugs, alcohol of medicijnen staat.

Alle lichaamsdelen op afstand van het snijmes houden. Probeer niet bij een nog bewegend mes het te snijden goed te verwijderen of het te snijden materiaal met de hand vast te houden. Verwijder ingeklemd snijgoed uitsluitend bij een uitgeschakeld apparaat. Een moment van onoplettendheid bij het gebruik van de heggenschaar kan tot zware letsels leiden.

Draag de grastrimmer aan de greep en bij een stilstaand mes. Een zorgvuldige omgang met het apparaat verlaagt het letselgevaar door het mes.

Waarschuwing voor scherpe messen. Wees voorzichtig tegen letsels met de snijinrichtingen.

Een terugslag kan tot dodelijke snijverwondingen leiden.

Controleer zorgvuldig de plaats waar de machine wordt gebruikt en verwijder alle voorwerpen die gegrepen en/of weggeslingerd kunnen worden, zoals bijv. stenen, takken, draden, levende wezens etc.

Start de machine alleen als u zich in de normale werkpositie bevindt.

Vermijd abnormale lichaamshoudingen. Zorg er altijd voor dat u veilig staat en het evenwicht niet verliest.

Draag tijdens het werken altijd een schoudergordel. Schakel het apparaat altijd uit voordat de schoudergordel losgemaakt wordt.

⚠ Gebrekkige verlichting/lichtomstandigheden betekenen een verhoogd veiligheidsrisico. Zorg bij het werken met de machine voor voldoende verlichting, resp. voor goede lichtomstandigheden.

Schakel bij blokkering van de messen het apparaat onmiddellijk uit en verwijder daarna het blokkerende voorwerp.

Steek met een draaiend apparaat nooit kiezelsstraten of -wegen over.

Houd tijdens het werken het apparaat met beide handen en op afstand van het eigen lichaam goed vast.

⚠ Let bij het achteruitlopen op struikelgevaar!

De aan/uit-schakelaar en de veiligheidsschakelaar mogen niet vergrendeld worden.

Gebruik alleen messen die voor de machine geconstrueerd zijn. Door het gebruik van andere onderdelen kunnen ongevallen voor de gebruiker ontstaan. De producent is voor de eventuele hieruit ontstane schade niet aansprakelijk.

Bewaar het apparaat in een droge ruimte.

⚠ Controleer vóór ieder inbedrijfstelling alle schroef- en steekverbindingen evenals beschermingsinrichtingen op vastheid en juiste plaatsing en of alle lichtdraaiend zijn.

⚠ Het is streng verboden de aan de machine aangebrachte veiligheidsinrichtingen te demonteren, het gebruiksdoel te veranderen of vreemde beschermingsinrichtingen aan te brengen.

⚠ Het apparaat mag niet gebruikt worden, als het beschadigd is of de beschermingsinrichtingen defect zijn. Vervang versleten of beschadigde onderdelen.

⚠ Explosiegevaar! / Brandgevaar!

Brandstof is licht ontvlambaar:

Roken en open vuur verboden.

Bewaar geen brandstof in de omgeving van de machine.

Bewaar brandstof slechts in daarvoor goedgekeurd jerrycans.

Machine uitsluitend buiten tanken en niet in de buurt van open vuur, resp. brandende sigaretten.

Tank vóór het starten van de machine. Bij draaiende en/of warme motor mag niet getankt of de tankdop geopend worden.

Laat het apparaat na gebruik ten minste 5 minuten lang afkoelen voordat brandstof wordt bijgevuld.

Let op dat er geen brandstof gemorst wordt, Indien brandstof overgelopen is, mag de motor niet gestart worden Verwijder het apparaat van de vervuilde plaats en vermijd willekeurige ontsteekpogingen tot de brandstofdampen zijn verdampt.

Alle deksels weer vast op de brandstoftanks en brandstofbakken plaatsen.

Brandstoftank uitsluitend buiten leegmaken.

Bewaar de machine nooit met benzine in de tank binnen een gebouw waar mogelijk benzedampen met open vuur of vonken in aanraking kunnen komen.

Brandstofmengsel

Opgelet! Noodzakelijkerwijs op de juiste mengverhouding bij de brandstof letten.

Opgelet! Geen oud brandstofmengsel gebruiken omdat de mengverhouding in de loop van de tijd zich wijzigt en de smering van de motor niet meer gewaarborgd is.

Het mengsel niet over een langere periode, weken of maanden in de tank laten omdat hier het gevaar bestaat, dat dit scheidt.

Gebruik principieel een hoogwaardige 2-taktolie om schade aan de verbrandingsmotor te vermijden.

Schaden, die door niet-opvolging van een van de bovengenoemde punten zijn ontstaan, vallen niet onder de garantie! Hetzelfde geldt voor schade die gevolg zijn van een overbelasting van het apparaat!

Wij adviseren, een brandstofadditief te gebruiken. **Tip** **Artikelnr. 95307** → 

Onderhoud



Vóór alle werkzaamheden aan het apparaat de motor uitschakelen en de bougiestekker uitnemen. Wacht, tot alle draaiende onderdelen tot stilstand zijn gekomen en het apparaat afgekoeld is.

Reparaties en werkzaamheden, die niet in deze aanwijzing worden beschreven, enkel door gekwalificeerd personeel laten uitvoeren.

Gebruik alléén origineel toebehoren en originele onderdelen.

De machine, in het bijzonder de luchtsleuven, altijd goed schoon houden. Nooit water op het apparaatlichaam spuiten!De machine, in het bijzonder de luchtsleuven, altijd goed schoon houden. Nooit water op het apparaatlichaam spuiten!De machine, in het bijzonder de luchtsleuven, altijd goed schoon houden. Nooit water op het apparaatlichaam spuiten!

Reinig de machine en zijn onderdelen niet met oplosmiddelen, ontvlambare of giftige vloeistoffen. Gebruik uitsluitend een vochtige doek en controleer of de stekker uit het stopcontact is genomen.

Reinig na elk gebruik de grastrimmer en verwijder grasresten.

Controleer de snijinrichting op haar functie.

Enkel een regelmatig onderhouden en een goed verzorgd apparaat kan een tot tevredenheid werkend hulpmiddel zijn. Onderhouden verzorgingsfouten kunnen tot onvoorzien ongefallen en letsels leiden.

Bij behoefte vindt u de reserveonderdelenlijst op het internet onder www.guede.com.

Verwijdering

De verwijderinginstructies zijn met pictogrammen aangegeven die op het apparaat, resp. op de verpakking, te vinden zijn.



Beschadigde en/of verwijderde apparaten bij de daarvoor bestemde recyclingplaatsen afleveren

Verwijdering van de transportverpakking

De verpakking beschermt het apparaat tegen transportschades. De verpakkingsmaterialen zijn meestal volgens milieuvriendelijke en verwijderingtechnische standpunten gekozen en derhalve recyclebaar. Het retour brengen van de verpakking in de materiaalomloop spaart grondstoffen en verlaagt de afvalhoeveelheden. Verpakkingsdelen (bijv. folies, styropor®) kunnen voor kinderen gevaarlijk zijn.

Verstikkingsgevaar!

Bewaar de verpakking buiten het bereik van kinderen en verwijder deze zo snel mogelijk.

Garantie

De garantieperiode is 12 maanden bij commercieel gebruik en 24 maanden voor eindgebruikers en begint met de datum van aankoop van het apparaat.

De garantie heeft uitsluitend betrekking op onvolkomenheden die op materiaal- of productiefouten betrekking hebben. Bij een claim van een onvolkomenheid, in de zin van garantie, dient de originele aankoopfactuur met de aankoopdatum bijgesloten te worden.

Van garantie uitgesloten zijn verkeerd gebruik, zoals bijv. overbelasting van het apparaat, gebruik van geweld, beschadigingen door vreemde invloeden of door vreemde voorwerpen. De niet-naleving van gebruiks- en montageaanwijzingen en normale slijtage zijn eveneens van garanties uitgesloten.

Belangrijke informatie voor klanten

Houd er rekening mee dat een retourzending, binnen of ook buiten de garantieperiode, principieel in de originele verpakking uitgevoerd zou moeten worden. Door deze maatregel worden onnodige transportschaden en hun vaak controversiële regelgevingen effectief vermeden. Enkel in de originele doos is uw apparaat optimaal beschermd en blijft daardoor een soepele verwerking gewaarborgd.

Service

Hebt u technische vragen? Een reclamatie? Hebt u reserveonderdelen of een gebruiksaanwijzing nodig? Op onze website www.guede.com in helpen wij u snel en niet-bureaucratisch verder. Help ons om u te helpen, a.u.b. Om uw apparaat in geval van reclamatie te kunnen identificeren hebben wij het serie+nummer evenals artikelnummer en productiejaar nodig. Deze gegevens vindt u op het typeplaatje. Vul deze gegevens hieronder in om deze altijd bij de hand te hebben.

Serienummer:

Artikelnummer:

Bouwjaar:

Tel.: +49 (0) 79 04 / 700-360

Fax: +49 (0) 79 04 / 700-51999

E-Mail: support@ts.guede.com









Inspectie- en onderhoudsschema

Regelmatige onderhoudsperiode		Vóór iedere inbedrijfneming	Na iedere uitschakeling	Na 1 maand	Na 12 maanden	Na 24 maanden
Luchtfilter	Controleren	✓				
	Vervangen				✓	
Bougie	Controleren				✓	
	Schoonmaken				✓	
	Vervangen					✓
Mes/Draad	Schoonmaken		✓			

Rimozione del difetto

Storing	Oorzaak	Oplossing
De motor start niet	Tank is leeg/Onvoldoende brandstof	Brandstof bijvullen → ⁶
	Choke niet bediend	Choke bedienen → ⁹
	Slechte brandstof, opslag zonder leegmaken van de benzinetank, onjuiste benzinesoort	Brandstoftank en carburateur leegmaken. Verse benzine bijvullen.
	Bougie is vervuild (koolresten op de elektroden), afstand van elektroden is te groot.	Bougie schoonmaken, type van de bougie controleren, eventueel bougie vernieuwen, afstand 0,6-0,8 mm instellen → ¹⁵
	De bougie is nat van benzine (verzoopen motor).	Bougie afdrogen en opnieuw plaatsen.
De motor levert niet het maximale vermogen	Bougie is vervuild (koolresten op de elektroden), afstand van elektroden is te groot.	Bougie schoonmaken, type van de bougie controleren, eventueel bougie vernieuwen, afstand 0,6-0,8 mm instellen → ¹⁵
	Luchtfilter is vervuild	Bougie schoonmaken of vervangen → ¹⁴
	Onjuist brandstofmengsel (te veel olie)	Brandstof bijvullen → ⁶

Technické údaje

Vyžinač		GFS 1255 B	
	Obj. č.	95164	
	Obsah	42,7 cm ³	
	Výkon motoru	1,25 kW / 1,7 PS	
	Otáčky motoru	7500 min ⁻¹	
	Max. Řezná rychlost	Nůž	6750 min ⁻¹
		Vlákno	6000 min ⁻¹
	Ø-Záběr	Nůž	255 mm
		Vlákno	420 mm
	Obsah nádrže	1 l	
	Palivová směs	1:40	
	Hmotnost (bez paliva, fiezného zařízení a %otítku)	9,1 kg	
Údaje o hlučnosti			
	Hladina akustického tlaku L _{PA} ¹⁾	90,7 dB (A)	
	Naměřená hladina akustického výkonu L _{WA} ¹⁾	111,5 dB (A)	
	Zaručená hladina akustického výkonu L _{WA} ²⁾	114 dB (A)	
Změřeno podle ¹⁾ EN ISO 11806; ²⁾ 2000/14/ EG; Kolísavost K = 3 dB (A)			
	Používejte chrániče sluchu!		
Údaje o vibraci			
Celkové hodnoty chvění (Vektorový součet tří směrů) příslušně zjištěno EN ISO 11806			
	Hodnota vibračních emisí a _n	7,5 m/s ²	
Kolísavost K = 1,5 m/s ²			

VAROVÁNÍ: Skutečná hladina vibrací se může v závislosti na typu a způsobu použití lišit od hodnoty uváděné v těchto pokynech.

Hladina vibrací se může použít pro vzájemné porovnání elektrických přístrojů.

Hodí se i pro předběžné posouzení zatížení vibracemi.

Kvůli přesnému odhadu zatížení vibracemi v průběhu určité pracovní doby by se měly zohlednit rovněž časy, ve kterých je přístroj vypnutý nebo sice běží, ale ve skutečnosti není v nasazení. To může značně redukovat objem zatížení vibracemi v průběhu celé pracovní doby.

Stanovte doplňková bezpečnostní opatření pro ochranu obsluhy před účinky vibrací jako například: technická údržba elektrického nářadí a přístrojů, udržování teploty rukou, organizace pracovních procesů.



Čerpadlo použijte teprve po pozorném přečtení a porozumění návodu k obsluze. Seznamte se s ovládacími prvky a správným použitím přístroje. Dodržujte všechny v návodu uvedené bezpečnostní pokyny. Chovejte se zodpovědně vůči třetím osobám. Obsluha je odpovědná za nehody či nebezpečí vůči třetím osobám.

Pokud máte o zapojení a obsluze přístroje pochybnosti, obraťte se na zákaznický servis.

 **Přístroj používejte pouze venku, nikdy ne v uzavřených nebo špatně větraných prostorech.**

Použití v souladu s určením

Vyžinač k ošetřování a sekání přírodních travnatých ploch a nízkého křoví.

Zahradní přístroj je určen pouze k sekání trávy a plevele na zahradách a podél záhonů a ohraničení v soukromé zahradě u domu na hoby zahradě..

⚠ VAROVÁNÍ! Nebezpečí úrazu!

Přístroj se nesmí používat ke stříhání živých plotů, tvrdých větví a dřeva, ani k drčení materiálu do kompostu.

Nepoužívejte přístroj k sekání trávy, která se nenačází na zemi, např. trávy, která roste na zdech, skalách apod..

Toto zařízení lze používat jen pro uvedený účel. Při nedodržení ustanovení z obecně platných předpisů a ustanovení z tohoto návodu nelze výrobce činit odpovědným za škody.

Je nutné dodržovat předpisy platné v zemi používá voziku.

Požadavky na obsluhu

Přístroj smí obsluhovat a udržovat pouze osoby, které jsou s ním seznámeny a informovány o možných nebezpečích.

Nikdy nenechávejte děti pracovat s přístrojem. Nikdy nenechávejte dospělé bez řádného zaškolení pracovat s přístrojem.

Obsluha si musí před použitím přístroje pozorně přečíst návod k obsluze.

Kvalifikace: Kromě podrobného poučení odborníkem není pro používání přístroje nutná žádná speciální kvalifikace.

Minimální věk: Na přístroji smí pracovat jen osoby, jež dosáhly 16 let. Výjimku představuje využití mladistvých, pokud se toto děje během profesního vzdělávání za účelem dosažení dovednosti pod dohledem školitele

Místní ustanovení mohou stanovit minimální věk uživatele.

Školení: Používání přístroje vyžaduje pouze odpovídající poučení odborníkem resp. návodem k obsluze. Speciální školení není nutné.

Zbytková nebezpečí

⚠ Nebezpečí úrazu!

Rotující nože mohou vést k těžkým úrazům pořezáním, resp. k uříznutí částí těla.

Vždy mějte ruce a nohy v bezpečné vzdálenosti od řezacího zařízení, zejména když zapnete motor. Nikdy nesahejte pod těleso skříně, když přístroj běží. Noste ochranné boty.

Nikdy nepoužívejte strunovou sekačku bez ochranné kryty.

Po vypnutí se řezací hlava otáčí ještě několik sekund. Udržujte ruce a nohy v bezpečné vzdálenosti.

⚠ Vymršťované kameny nebo zemina mohou vést k poraněním.

Před sekáním prohledejte, zda nejsou na obráběné ploše cizí tělesa.

Během práce noste ochranné brýle.

⚠ Nebezpečí popálení!

Některé díly stroje se při provozu silně zahřívají. Dotyk horkých částí stroje může způsobit popáleniny
Zařízení nechte po ukončení provozu nejprve vychladnout.

⚠ Nebezpečí otravy!

Výfukové plyny, pohonné hmoty a mazací prostředky jsou jedovaté. Vdechování výfukových plynů může být smrtelné!

Neprovozujte stroj v uzavřeném prostoru, kde se mohou nahromadit nebezpečné plyny oxidu uhelnatého.

⚠ Nebezpečí exploze / Nebezpečí požáru!

Benzín a benzinové páry jsou lehce vznětlivé, resp. výbušné.

Neppracujte s přístrojem v prostředí s nebezpečím exploze, ve kterém se nacházejí hořlavé kapaliny, plyny nebo prachy.

Nikdy neprovozujte přístroj v okolí lehce vznětlivých materiálů.

I při správném používání a dodržování všech bezpečnostních předpisů mohou stále ještě existovat zbytková rizika.

- Zranění pořezáním
- Poškození sluchu
Delší pobyt v bezprostřední blízkosti běžícího přístroje může způsobit poškození sluchu. Používejte chrániče sluchu!
- Poškození zdraví vyplývající z vibrací rukou a paží, pokud se zařízení používá delší dobu, nebo není řádně vedené a vyhodnocené.

Systémy tlumení vibrací nejsou žádnou garantovanou ochranou proti bílé nemoci prstů nebo syndromu karpálního tunelu. Proto je nutné při pravidelném dlouhodobém používání přístroje bedlivě sledovat stav prstů a zápěstí. Pokud se objeví příznaky výše uvedených nemocí, vyhledejte okamžitě lékaře. Aby se snížilo riziko „bílé nemoci prstů“, udržujte své ruce během práce teplé a dělejte pravidelné přestávky.

I přes dodržování provozního návodu mohou existovat také skrytá zbytková rizika.

Chování v případě nouze

Zaveďte úrazu odpovídající potřebnou první pomoc a vyzvěte co možná nejrychleji kvalifikovanou lékařskou pomoc. Chraňte zraněného před dalšími úrazy a uklidněte jej. Kvůli případné nehodě musí být na pracovišti vždy po ruce lékárníčka první pomoci dle DIN 13164. Materiál, který si z lékárníčky vezmete, je třeba ihned doplnit. Pokud požadujete pomoc, uveďte tyto údaje:

1. Místo nehody
2. Druh nehody
3. Počet zraněných
4. Druh zranění

Symbols



Výstraha/pozor!



Ke snížení rizika zranění si přečtěte provozní návod.



Noste ochranné brýle!



Používejte chrániče sluchu!



Noste ochrannou helmu!



Noste bezpečnostní obuv s ochranou proti proříznutí, drsnou podrážkou a ocelovou špičkou!



Noste ochranný oděv s ochrannou vložkou proti proříznutí!



Noste ochranné rukavice!



Pomalů



Rychle



Použití jeřábu



Před všemi pracemi na motoru vypněte motor a vytáhněte nástrčku zapalovací svíčky.



Výstraha před řeznými poraněními



Výstraha před nebezpečným zpětným nárazem



Výstraha před odmrštěnými předměty



Varování před poraněním nohou otáčejícím se nožem.



Směr otáčení Nožový list



Z důvodu vymrštování cizích těles nepouštějte do blízkosti jiné osoby. Minimální bezpečnostní odstup činí 15 m.



Varování před horkými povrchy!
Nebezpečí popálení!



Výstraha před nebezpečným elektrickým napětím



Dávejte pozor na hořlavé látky



POZOR! Nebezpečí exploze



Nebezpečí otravy!
Přístroj používejte pouze venku, nikdy ne v uzavřených nebo špatně větraných prostorách.



Zákaz kouření a otevřeného ohně.



Před každou prací na přístroji vypněte motor.



Motor tankujte jen ve vypnutém stavu.



Stroj držte mimo dosah dětí.



Chraňte před vlhkem. Nevystavujte stroj dešti.



CE symbol



Chraňte před vlhkem



Obal musí směřovat nahoru

Bezpečnostní Upozornění

Děti a ostatní osoby i zvířata držte během používání přístroje v bezpečné vzdálenosti. Minimální bezpečnostní odstup činí 15 m.

Noste vhodný pracovní oděv, jako pevnou obuv s protiskluzovou podrážkou, ochranné brýle a ochranu sluchu!

Nenoste volný oděv nebo šperky. Vlasy, oděv a rukavice je nutné mít mimo dosah pohyblivých částí, protože by mohly být zachyceny pohyblivými se díly. Nepoužívejte zařízení, když jdete naboso nebo v otevřených sandálech.

Přístroj nepoužívejte, jste-li unavení, nemocní, pod vlivem drog, alkoholu nebo léků.

Udržujte všechny části těla v bezpečné vzdálenosti od nože. Když běží nůž, nepokoušejte se odstranit řezaný materiál nebo držet materiál, který se má řezat. Uvízlé odřezky odstraňujte jen tehdy, když je přístroj vypnutý. Chvilková nepozornost při používání nůžek na živý plot může mít za následek vážná zranění.

Noste strunovou sekačku za držadlo s vypnutým nožem (v klidu). Pečlivě zacházení s přístrojem snižuje riziko zranění nožem.

Varování před ostrými noži. Buďte opatrní, abyste se nezranili řeznými nástroji.

Zpětný náraz může vést ke smrtelným řezným poraněním.

Zkontrolujte pečlivě terén, na kterém se bude stroj používat, a odstraňte všechny předměty, které by stroj mohl uchopit a vymrštit, jako např. kameny, větve, dráty, živé tvory apod.

Spouštějte stroj jen tehdy, když se nachází v normální pracovní poloze

Vyhnete se abnormálnímu držení těla. Zaujměte stabilní postoj a neustále udržujte rovnováhu.

Při práci vždy noste ramenní pás. Než si uvolníte ramenní pás, vždy nejdříve vypněte přístroj.

⚠ Špatné osvětlení/ světelné poměry představují velké bezpečnostní riziko.

Při práci s přístrojem vždy zajistěte dostatečné osvětlení, resp. dobré světelné poměry.

Při zablokování nožů okamžitě vypněte přístroj, a potom odstraňte předmět.

Nikdy nepřejíždějte běžícím přístrojem žádné šterkové silnice nebo cesty.

Při práci držte přístroj pevně oběma rukama a s odstupem od vlastního těla.

⚠ Pozor při chůzi pozpátku, nebezpečí zakopnutí!

Zapínač/vypínač a bezpečnostní spínač se nesmí zamykat.

Používejte pouze nože zkonstruované pro příslušný stroj. Používáním jiných náhradních dílů mohou vzniknout nehody/ úrazy pro uživatele. Za z toho vyplývající škody výrobce neručí.

Přístroj skladujte na suchém místě.

⚠ Před každým uvedením do provozu zkontrolujte všechny šroubové a zásuvné spoje, a rovněž ochranná zařízení z hlediska pevnosti a správného utažení a lehkosti chodu všech pohyblivých dílů.

⚠ Ochranná zařízení, která se nachází na stroji, je striktně zakázáno demontovat, měnit, používat v rozporu s jejich určením nebo připevňovat ochranná zařízení jiných výrobců.

⚠ Přístroj se nesmí používat, pokud je poškozený nebo jsou vadná bezpečnostní zařízení. Opatřené a poškozené díly vyměňte.

⚠ Nebezpečí exploze / Nebezpečí požáru! Palivo je vysoce hořlavé.

Zákaz kouření a otevřeného ohně.

Neskladujte záhnnou pohonnou hmotu v blízkosti stroje.

Palivo uschovejte jen ve vhodných nádobách.

Stroj se smí tankovat jen venku a ne v blízkosti otevřených plamenů resp. hořících cigaret.

Tankujte před spuštěním stroje. Pokud je motor v chodu nebo ještě horký, nesmí se tankovat ani otvírat víko nádrže.

Po použití nechte stroj minimálně 5 minut vychladnout, než budete doplňovat pohonnou hmotu.

Dbejte na to, aby palivo nepřeteklo. Pokud palivo přeteče, ve které se nesmí spouštět. Odstraňte na přístroji znečištěné místo a zabraňte jakémukoli pokusu o zapalování, dokud se neodpaří výpary paliva.

Upevněte zase všechny kryty a uzávěry na palivové nádrži a na palivových nádržkách.

Palivovou nádrž vyprazdňujte výhradně venku.

Nikdy neukládejte stroj s benzinem v nádrži uvnitř budovy, ve které by případně mohly přijít výpary benzínu případně do styku s otevřeným ohněm nebo jiskrami

Palivová směs

Pozor! U pohonné hmoty dbejte bezpodmínečně na správný poměr směsi.

Pozor! Nepoužívejte starou palivovou směs, protože se časem segreguje a už nebude zaručené mazání motoru.

Nenechávejte směr delší dobu, týdny nebo měsíce v nádrži, protože i zde hrozí nebezpečí, že se segreguje.

Používejte zásadně kvalitní 2-taktní olej, zabráníte tím škodám na spalovacím motoru.

Škody, které vzniknou nerespektováním některého z výše uvedených bodů, nespádají do záručního plnění! To samé platí pro škody, které vyplynou z přetížení přístroje!

Doporučujeme použít palivové aditivum.

Tip Zboží č. 95307 → 

Údržba



Před všemi pracemi na motoru vypněte motor a vytáhněte nástrčku zapalovací svíčky.

Počkejte, až se všechny rotující díly zastaví a přístroj vychladne.

Opravy a práce, nepopsané v tomto návodu, smí provést jen kvalifikovaný autorizovaný personál.

Používejte jen originální příslušenství a originální náhradní díly.

Udržujte stroj, zejména větrací otvory, vždy v čistém stavu. Těleso stroje nikdy neostříkujte vodou!

Pro čištění kompresoru a jeho součástí nepoužívejte ředidla, hořlavé nebo toxické kapaliny.

Po každém použití vyčistěte strunovou sekačku, odstraňte zbytky trávy.

Zkontrolujte funkci řezacího zařízení.

Jen pravidelně udržovaný a ošetřovaný přístroj může být uspokojivou pomůckou. Nedostatečná údržba a péče může vést k nepředvídaným nehodám a úrazům.

V případě potřeby najdete seznam náhradních dílů na internetové stránce www.guede.com.

Likvidace

Pokyny pro likvidaci vyplývají z piktogramů umístěných na přístroji nebo na obalu.



Vadné a ebo likvidované přístroje musí být odevzdány do příslušných sběrů.

Likvidace přepravního obalu

Obal chrání přístroj před poškozením při dopravě. Obalové materiály jsou zpravidla voleny podle ekologicky přijatelných hledisek a hledisek nakládání s odpady, a proto jsou recyklovatelné. Vrácení obalu do materiálového oběhu šetří suroviny a snižuje výskyt odpadů. Části obalů (např. fólie, styropor®) mohou být nebezpečné pro děti.

Nebezpečí udušení!

Ukládejte části obalů mimo dosah dětí, a co možná nejrychleji je zlikvidujte.

Záruka

Záruční doba činí 12 měsíců při průmyslovém použití, 24 měsíců pro spotřebitele a začíná dnem nákupu přístroje.

Záruka se vztahuje výhradně na nedostatky způsobené vadou materiálu nebo výrobní vadou. Při reklamaci v záruční době je třeba přiložit originální doklad o koupi s datem prodeje.

Do záruky nespádá neodborné použití jako např. přetížení přístroje, použití násilí, poškození cizím zásahem nebo cizími předměty. Nedodržení návodu k použití a montáži a normální opotřebení rovněž nespádá do záruky.

Důležité informace pro zákazníka

Upozorňujeme, že vrácení během záruční doby nebo i po záruční době je třeba zásadně provést v originálním obalu. Tímto opatřením se účinně zabrání zbytečnému poškození při dopravě a jeho často spornému vyřízení. Přístroj je optimálně chráněn jen v originálním obalu, a tím je zajištěno plynulé zpracování.

Servis

Máte technické otázky? Reklamaci? Potřebujete náhradní díly nebo návod k obsluze? Na naší domovské stránce www.guede.com Vám v oddílu Servis pomůžeme rychle a nebyrokraticky. Prosím pomozte nám pomoci Vám. Aby bylo možné Vaš přístroj v případě reklamace identifikovat, potřebujeme sériové číslo, objednávací číslo a rok výroby. Všechny tyto údaje najdete na typovém štítku. Abyste měli tyto údaje vždy po ruce, запиšte si je prosím dole.

Sériové číslo:

Objednávací číslo:

Rok výroby:

Tel.: +49 (0) 79 04 / 700-360

Fax: +49 (0) 79 04 / 700-51999

E-Mail: support@ts.guede.com









Plán prohlídek a údržby

Pravidelné údržbové období		Před každým uvedením do provozu	Po každém vyřazení z provozu	Po 1 měsíci	Po 12 měsících	Po 24 měsících
Vzduchový filtr	Kontrola	✓				
	Výměna				✓	
Zapalovací svíčka	Kontrola				✓	
	Vyčistěte				✓	
	Výměna					✓
Nůž/ Vlákno	Vyčistěte		✓			

Oplossen van problemen

Porucha	Příčina	Odstranění
Motor nespouští	Prázdna nádrž/Nedostatek paliva	Doplňte palivo → 6
	Nebyl použit sytič	Použijte sytič → 9
	nesprávné palivo, skladování bez vypuštění benzínové nádrže, nesprávný druh benzínu	Palivovou nádrž a karburátor vypusťte. Nalijte čerstvý benzin.
	Znečištěná zapalovací svíčka, (zbytky uhlíků na elektrodách), příliš velká vzdálenost elektrod.	Svíčku vyčistěte, zkontrolujte tepelnou hodnotu svíčky, svíčku příp. vyměňte, nastavte 0,6-0,8 mm → 15
	Zapalovací svíčka je vlhká od benzínu (přesycený motor).	Zapalovací svíčku vysušte a opět nasadte.
Motor nedosáhne maximálního výkonu	Znečištěná zapalovací svíčka, (zbytky uhlíků na elektrodách), příliš velká vzdálenost elektrod.	Svíčku vyčistěte, zkontrolujte tepelnou hodnotu svíčky, svíčku příp. vyměňte, nastavte 0,6-0,8 mm → 15
	Znečištěný vzduchový filtr	Vyčistěte nebo vyměňte vzduchový filtr → 14
	Špatná směs paliva (příliš mnoho oleje)	Doplňte palivo → 6

Technické údaje

Vyžínač		GFS 1255 B
Obj. č.		95164
 Obsah		42,7 cm ³
 Výkon motora		1,25 kW / 1,7 PS
 Otáčky motora		7500 min ⁻¹
Max. Rezná rýchlosť	Nôž	6750 min ⁻¹
	Vlákno	6000 min ⁻¹
 Ø-Záber	Nôž	255 mm
	Vlákno	420 mm
 Obsah nádrže		1 l
Palivová zmes		1:40
 Hmotnosť (bez paliva, rezného nástavca a chrániča)		9,1 kg
Údaje o hlučnosti		
Hladina akustického tlaku L _{PA} ¹⁾		90,7 dB (A)
Nameraná hladina akustického výkonu L _{WA} ¹⁾		111,5 dB (A)
 Garantovaná hladina akustického výkonu L _{WA} ²⁾		114 dB (A)
Merané podľa ¹⁾ EN ISO 11806; ²⁾ 2000/14/EG; Kolísavosť K = 3 dB (A)		
 Používajte ochranu sluchu!		
Údaje o vibráciach		
Celkové hodnoty vibrácií (Vektorový súčet troch smerov) príslušne zistené EN ISO 11806		
Hodnota vibračných emisií a _h		7,5 m/s ²
Kolísavosť K = 1,5 m/s ²		

POZOR: Skutočná hladina vibrácií sa môže v závislosti na type a spôsobe použitia líšiť od hodnoty uvádzanej v týchto pokynoch.

Hladina vibrácií sa môže použiť na vzájomné porovnanie elektrických prístrojov.

Hodí sa aj na predbežné posúdenie kmitavého namáhania.

Kvôli presnému odhadu zaťaženia vibráciami počas určitej pracovnej doby by sa mala zohľadniť tiež doba, počas ktorej je prístroj vypnutý alebo beží an voľnobeh. Toto môže značne redukovať objem zaťaženia vibráciami v priebehu celej pracovnej doby.

Stanovte dodatočné bezpečnostné opatrenia pre ochranu obsluhy pred účinkami vibrácií, ako napríklad: údržba elektrického náradia a prístrojov, udržiavanie teploty rúk, organizácia pracovných procesov.



Čerpadlo použite až po pozornom prečítaní a porozumení návodu na obsluhu. Oboznámte sa s ovládacími prvkami a správnym použitím prístroja. Dodržujte všetky bezpečnostné pokyny uvedené v návode. Správajte sa zodpovedne voči tretím osobám.

Obsluha je zodpovedná za nehody či nebezpečenstvo voči tretím osobám.

Ak máte o zapojení a obsluhu prístroja pochybnosti, obráťte sa na zákaznícky servis.

 **Prístroj používajte iba vonku, nikdy nie v uzavretých alebo zle vetraných priestoroch.**

Použitie v súlade s určením

Vyžínač na ošetrovanie a kosenie prírodných trávnych plôch a nízkeho krovia.

Záhradný prístroj je určený iba na kosenie trávy a buriny na záhradách, okolo záhonov a pod.

POZOR! Nebezpečenstvo úrazu!

Prístroj sa nesmie používať na strihanie živých plotov, tvrdých vetiev a dreva, ani na drvenie materiálu do kompostu.

Nepoužívajte prístroj na kosenie trávy, ktorá sa nenachádza na zemi, napr. trávy, ktorá rastie na stenách, skalách a pod.

Tento prístroj sa smie používať len v súlade s uvedenými predpismi. Pri nedodržaní ustanovení všeobecne platných predpisov a ustanovení z tohto návodu nie je možné výrobcu považovať za zodpovedného za škody.

Je nutné dodržiavať predpisy platné v krajine používania vozíka.

Požiadavky na obsluhu

Prístroj smú obsluhovať a udržiavať iba osoby, ktoré sú s ním oboznámené a informované o možných nebezpečenstvách.

Nikdy nenechávajte deti pracovať s prístrojom. Nikdy nenechávajte dospelých bez riadneho zaškolenia pracovať s prístrojom.

Obsluha si musí pred použitím prístroja pozorne prečítať návod na obsluhu.

Kvalifikácia: Okrem podrobného poučenia odborníkom nie je na používanie prístroja nutná žiadna špeciálna kvalifikácia.

Minimálny vek: Na prístroji smú pracovať len osoby, ktoré dosiahli 16 rokov. Výnimku predstavuje využitie mladistvých, ak sa toto deje počas profesijného vzdelávania s cieľom dosiahnutia zručností pod dohľadom školiteľa.

Miestne ustanovenia môžu stanoviť minimálny vek užívateľa.

Školenie: Používanie prístroja vyžaduje iba zodpovedajúce poučenie odborníkom, resp. návodom na obsluhu. Špeciálne školenie nie je nutné.

Zvyškové nebezpečenstvá

⚠ Nebezpečenstvo úrazu!

Rotujúce nože môžu viesť k ťažkým úrazom porезaním, resp. k odrezaniu častí tela.

Vždy majte ruky a nohy v bezpečnej vzdialenosti od rezného zariadenia, najmä keď zapnete motor. Nikdy nesiahajte pod teleso skrine, keď prístroj beží. Noste ochranné topánky.

Nikdy nepoužívajte strunovú kosačku bez ochranného krytu.

Po vypnutí sa rezacia hlava otáča ešte niekoľko sekúnd. Udržujte ruky a nohy v bezpečnej vzdialenosti.

⚠ Vymršťované kamene alebo zemina môžu viesť k poraneniam.

Pred kosením prehladajte, či nie sú na obrábanej ploche cudzie telesá.

Počas práce noste ochranné okuliare.

⚠ Nebezpečenstvo popálenia!

Niektoré diely stroja sa pri prevádzke silne zahrievajú. Dotyk horúcich častí stroja môže spôsobiť popálenie.

Zariadenie nechajte po ukončení prevádzky najprv vychladnúť.

⚠ Nebezpečenstvo otravy!

Výfukové plyny, pohonné hmoty a mazacie prostriedky sú jedovaté. Vdychovanie výfukových plynov môže byť smrteľné!

Neprevádzkujte stroj v uzatvorenom priestore, kde sa môže nahromadiť nebezpečné plyny oxidu uhoľnatého.

⚠ Nebezpečenstvo explózie / Nebezpečenstvo požiaru!

Benzín a benzínové výpary sú ľahko zápalné, resp. výbušné.

Nerpracujte s prístrojom v prostredí s nebezpečenstvom explózie, v ktorom sa nachádzajú horľavé kvapaliny, plyny alebo prachy.

Nikdy neprevádzkujte prístroj v okolí ľahko zápalných materiálov.

Aj pri správnom používaní a dodržiavaní všetkých bezpečnostných predpisov môžu stále ešte existovať zvyškové riziká.

- Rezné poranenia
- Poškodenie sluchu
Dlhší pobyt v bezprostrednej blízkosti bežiaceho prístroja môže spôsobiť poškodenie sluchu. Používajte ochranu sluchu!
- Hroziace poškodenie zdravia vyplývajúce z vibrácií rúk a paží, ak sa zariadenie používa dlhší čas, alebo nie je riadne nastavené a vyhodnotené.

Systémy tlmenia vibrácií nie sú garantovanou ochranou proti bielej chorobe prstov alebo syndrómu karpálneho tunela. Preto je nutné pri pravidelnom dlhodobom používaní prístroja dôkladne sledovať stav prstov a zápästia. Ak sa objavia príznaky vyššie uvedených chorôb, vyhľadajte okamžite lekára. Aby sa znížilo riziko „bielej choroby prstov“, udržiavte svoje ruky počas práce teplé a robte pravidelné prestávky.

Aj napriek dodržiavaniu prevádzkového návodu môžu existovať aj skryté zvyškové riziká.

Správanie v prípade núdze

Poskytnite úrazu zodpovedajúcu potrebnú prvú pomoc a privolajte čo možno najrýchlejšie kvalifikovanú lekársku pomoc. Chráňte zraneného pred ďalšími úrazmi a upokojte ho. Pre prípadnú nehodu musí byť na pracovisku vždy poruke lekárnička prvej pomoci podľa DIN 13164. Materiál, ktorý si z lekárničky vezmete, je potrebné ihneď doplniť. Ak požadujete pomoc, uveďte tieto údaje:

1. Miesto nehody
2. Druh nehody
3. Počet zranených
4. Druh zranenia

Symbody



Výstraha/pozor!



Na zníženie rizika zranenia si prečítajte prevádzkový návod.



Používajte ochranné okuliare!



Používajte ochranu sluchu!



Používajte ochrannú prilbu!



Používajte bezpečnostnú obuv s ochrannou proti prerezaniu, drsnou podrážkou a oceľovou špičkou!



Používajte ochranný odev s ochrannou vložkou proti prerezaniu!



Používajte ochranné rukavice!



Pomaly



Rýchlo



Použitie žeriava



Pred všetkými prácami na motore vypnite motor a vytiahnite nástrčku zapalovacej sviečky.



Výstraha pred reznými poraneniami



Výstraha pred nebezpečným spätným nárazom



Výstraha pred odmrštenými predmetmi



Varovanie pred poranením nôh otáčajúcim sa nožom.



Smer otáčania Nožový list



Z dôvodu vymršťovania cudzích telies nepúšťajte do blízkosti iné osoby. Minimálny bezpečnostný odstup je 15 m.



Varovanie pred horúcimi povrchmi!
Nebezpečenstvo popálenia!



Výstraha pred nebezpečným elektrickým napätím



Dávajte pozor na horľavé látky



POZOR! Nebezpečenstvo explózie



Nebezpečenstvo otravy!
Prístroj používajte iba vonku, nikdy nie v uzatvorených alebo zle vetraných priestoroch.



Zákaz fajčenia a otvoreného ohňa.



Pred každou prácou na prístroji vypnite motor.



Motor tankujte len vo vypnutom stave.



Stroj držte mimo dosahu detí.



Chráňte pred vlhkom. Nevystavujte stroj dažďu.



CE symbol



Chrňte pred vlhkom



Obal musí smerovať hore

Bezpečnostné Pokyny

Deti a ostatné osoby aj zvieratá držte počas používania prístroja v bezpečnej vzdialenosti. Minimálny bezpečnostný odstup je 15 m.

Noste vhodný pracovný odev, ako pevnú obuv s protišmykovou podrážkou, ochranné okuliare a ochranu sluchu!

Nenoste voľný odev alebo šperky. Vlasy, odev a rukavice je nutné mať mimo dosahu pohyblivých častí, pretože by mohli byť zachytené pohybujúcimi sa dielmi. Nepoužívajte zariadenie, keď idete naboso alebo v otvorených sandáloch.

Prístroj nepoužívajte, ak ste unavení, chorí, pod vplyvom drog, alkoholu alebo liekov.

Udržujte všetky časti tela v bezpečnej vzdialenosti od noža. Keď beží nôž, nepokúšajte sa odstrániť rezaný materiál alebo držať materiál, ktorý sa má rezať. Uviaznuté odrezky odstraňujte len vtedy, keď je prístroj vypnutý. Chvilková nepozornosť pri používaní nožnic na živý plot môže mať za následok vážne zranenia.

Strunovú kosačku prenášajte za držadlo s vypnutým nožom (nepohybujúcim sa). Starostlivo zaobchádzanie s prístrojom znižuje riziko zranenia nožom.

Výstraha pred ostrými nožmi. Budte opatrní, aby nedošlo k poraneniu reznými nástrojmi.

Spätný náraz môže viesť k smrteľným rezným poraneniam.

Skontrolujte starostlivo terén, na ktorom sa bude stroj používať a odstráňte všetky predmety, ktoré by stroj mohol zachytiť a vymrštiť, ako napr. kamene, vetvy, dróty a pod.

Zapnite stroj len vtedy, keď sa nachádza v normálnej pracovnej polohe.

Vyhňte sa abnormálnemu držaniu tela. Zaujmite stabilný postoj a neustále udržiavajte rovnováhu.

Pri práci vždy noste ramenný pás. Skôr ako si uvoľníte ramenný pás, vždy najskôr vypnite prístroj.

⚠ Zlé osvetlenie/svetelné pomery predstavujú veľké bezpečnostné riziko.

Pri práci s prístrojom vždy zaistite dostatočné osvetlenie, resp. dobré svetelné pomery.

Pri zablokovaní nožov okamžite prístroj vypnite a potom predmet odstráňte.

Nikdy neprechádzajte s prístrojom so zapnutým motorom po štrkových chodníkoch alebo cestách.

Pri práci držte prístroj pevne oboma rukami a s odstupom od vlastného tela.

⚠ Pozor pri chôdzi pospiatky, nebezpečenstvo zakopnutia!

Zapínač/vypínač a bezpečnostný spínač sa nesmú aretovať.

Používajte iba nože skonštruované pre príslušný stroj. Používaním iných náhradných dielov môžu vzniknúť nehody/úrazy pre používateľa. Za z toho vyplývajúce škody výrobca neručí.

Prístroj skladujte na suchom mieste.

⚠ Pred každým uvedením do prevádzky skontrolujte všetky skrutkové a zásvunvé spoje, a tiež ochranné zariadenia z hľadiska pevnosti a správneho utiahnutia a ľahkosti chodu všetkých pohyblivých dielov.

⚠ Ochranné zariadenia, ktoré sa nachádzajú na stroji, je striktné zakázané demontovať, meniť, používať v rozpore s ich určením alebo pripieňovať ochranné zariadenia iných výrobcov.

⚠ Prístroj sa nesmie používať, ak je poškodený alebo sú chýbné bezpečnostné zariadenia. Opotrebené a poškodené diely vymeňte.

⚠ Nebezpečenstvo explózie / Nebezpečenstvo požiaru!

Palivo je vysoko horľavé.

Zákaz fajčenia a otvoreného ohňa.

Neskladujte žiadnu pohonnú hmotu v blízkosti stroja.

Palivo uschovajte len vo vhodných nádobách.

Stroj sa smie tankovať len vonku a nie v blízkosti otvorených plameňov, resp. horiacich cigariet.

Tankujte pred spustením stroja. Ak je motor v chode alebo ešte horúci, nesmie sa tankovať ani otvárať veko nádrže.

Po použití nechajte stroj minimálne 5 minút vychladnúť, kým budete dopĺňovať pohonnú hmotu.

Dbajte na to, aby palivo nepretieklo. Ak palivo pretečie, motor sa nesmie spúšťať. Odstráňte na prístroji znečistené miesto a zabráňte akémukoľvek pokusu o zapalovanie, kým sa neodparia výpary paliva.

Upevnite zase všetky kryty a uzávery na palivovej nádrži a na palivových nádržkách.

Palivovú nádrž vyprázdňujte výhradne vonku.

Nikdy neukladajte stroj s benzínom v nádrži vnútri budovy, v ktorej by prípadne mohli prísť výpary benzínu do styku s otvoreným ohňom alebo iskrami.

Palivová zmes

Pozor! Pri pohonnej hmote dbajte bezpodmienečne na správny pomer zmesi.

Pozor! Nepoužívajte starú palivovú zmes, pretože sa časom segreguje a už nebude zaručené mazanie motora.

Nenechávajte zmes dlhší čas, týždne alebo mesiace v nádrži, pretože i tu hrozí nebezpečenstvo, že sa segreguje.

Používajte zásadne kvalitný 2-taktný olej, zabránite tým škodám na spaľovacom motore.

Škody, ktoré vzniknú nerešpektovaním niektorého z vyššie uvedených bodov, nespádajú do záručného plnenia! To isté platí pre škody, ktoré vyplynú z preťaženia prístroja!

Odporúčame použiť palivové aditívum. **Tip Tovar č. 95307** → 

Údržba



Pred všetkými prácami na motore vypnite motor a vyťahnite nástrčku zapalovacej sviečky. Počkajte, až sa všetky rotujúce diely zastavia a prístroj vychladne.

Opravy a práce, nepopísané v tomto návode, smie vykonať len kvalifikovaný autorizovaný personál. Používať len originálne príslušenstvo a originálne náhradné diely.

Udržujte stroj, najmä vetracie otvory, vždy v čistom stave. Teleso stroja nikdy nečistíte prúdom vody! Nečistite prístrojové zariadenie a jeho komponenty riedidlami, horľavými alebo toxickými kvapalinami.

Po každom použití vyčistite strunovú kosačku, odstráňte zvyšky trávy.

Skontrolujte funkciu rezacieho zariadenia.

Len pravidelne udržiavaný a ošetrovaný prístroj môže byť spoľahlivou pomocou. Nedostatočná údržba a starostlivosť môže viesť k nepredvídaným nehodám a úrazom.

V prípade potreby nájdete zoznam náhradných dielov na internetovej stránke www.guede.com.

Likvidácia

Pokyny na likvidáciu vyplývajú z piktogramov umiestnených na prístroji alebo na obale.



Chybné alebo likvidované prístroje musia byť odovzdané do príslušných zberníc.

Likvidácia prepravného obalu

Obal chráni prístroj pred poškodením pri doprave. Obalové materiály sú spravidla volené podľa ekologicky prijateľných hľadísk a hľadísk nakladania s odpadmi a preto sú recyklovateľné. Vrátenie obalu do materiálového obehu šetrí suroviny a znižuje výskyt

odpadov. Časti obalov (napr. fólia, styropor®) môžu byť nebezpečné pre deti.

Nebezpečenstvo udusení!

Ukladajte časti obalov mimo dosahu detí a čo najrýchlejšie ich zlikvidujte.

Záruka

Záručná lehota je 12 mesiacov pri priemyselnom použití, 24 mesiacov pre spotrebiteľa a začína dňom nákupu prístroja.

Záruka sa vzťahuje výhradne na nedostatky spôsobené chybou materiálu alebo výrobnou chybou. Pri reklamácii v záručnej lehote je potrebné priložiť originálny doklad o kúpe s dátumom predaja.

Do záruky nespádá neodborné použitie, ako napr. preťaženie prístroja, použitie násilia, poškodenie cudzím zásahom alebo cudzími predmetmi. Nedodržanie návodu na použitie a montáž a normálne opotrebenie tiež nespádajú do záruky.

Dôležité informácie pre zákazníka

Upozorňujeme, že vrátenie počas záručnej lehoty alebo i po záručnej lehote je potrebné zásadne vykonať v originálnom obale. Týmto opatrením sa účinne zabráni zbytočnému poškodeniu pri doprave a často spornému vybaveniu. Prístroj je optimálne chránený len v originálnom obale, a tým je zaistené plynulé spracovanie.

Servis

Máte technické otázky? Reklamáciu? Potrebujete náhradné diely alebo návod na obsluhu? Na našej domovskej stránke www.guede.com vám v oddiele Servis pomôžeme rýchlo a nebyrokraticky. Pomôžte nám, prosím, aby sme mohli pomôcť vám. Aby bolo možné váš prístroj v prípade reklamácie identifikovať, potrebujeme sériové číslo, objednávacie číslo a rok výroby. Všetky tieto údaje nájdete na typovom štítku. Aby ste mali tieto údaje vždy poruke, zapíšte si ich, prosím, dole.

Sériové číslo:

Objednávacie číslo:

Rok výroby:

Tel.: +49 (0) 79 04 / 700-360

Fax: +49 (0) 79 04 / 700-51999

E-Mail: support@ts.guede.com

Plán prehliadok a údržby

Pravidelné údržbové obdobie		Pred každým uvedením do prevádzky	Po každom vypnutí z prevádzky	Po 1 mesiaci	Po 12 mesiacoch	Po 24 mesiacoch
Vzduchový filter	Kontrola	✓				
	Výmena				✓	
Zapaľovacia sviečka	Kontrola				✓	
	Výmena					✓
Nôž/ Vlákno	Vyčistite		✓			

Odstranění poruchy

Porucha	Príčina	Odstránenie
Motor neštartuje	Prázdna nádrž/Nedostatok paliva	Doplňte palivo → 6
	Nebol použitý sýtič	Použite sýtič → 9
	nesprávne palivo, skladovanie bez vypustenia benzínovej nádrže, nesprávny druh benzínu	Palivovú nádrž a karburátor vypustite. Nalejte čerstvý benzín.
	Znečistená zapaľovacia sviečka, (zvyšky uhlíkov na elektródach), príliš veľká vzdialenosť elektród.	Sviečku vyčistite, skontrolujte tepelnú hodnotu sviečky, sviečku príp. vymeňte, nastavte 0,6 – 0,8 mm → 15
	Zapaľovacia sviečka je vlhká od benzínu (presýtený motor).	Zapaľovaciu sviečku vysušte a opäť nasadte.
Motor nedosiahne maximálny výkon	Znečistená zapaľovacia sviečka, (zvyšky uhlíkov na elektródach), príliš veľká vzdialenosť elektród.	Sviečku vyčistite, skontrolujte tepelnú hodnotu sviečky, sviečku príp. vymeňte, nastavte 0,6 – 0,8 mm → 15
	Znečistený vzduchový filter	Vyčistite alebo vymeňte vzduchový filter → 14
	Zlá zmes paliva (príliš veľa oleja)	Doplňte palivo → 6

Műszaki Adatok

Vyžínač		GFS 1255 B
	Megrend.szám	95164
	Tartalom	42,7 cm ³
	Motor teljesítménye	1,25 kW / 1,7 PS
	Motor fordulatszám	7500 min ⁻¹
	Max. Vágási sebesség	Kés 6750 min ⁻¹ Szál 6000 min ⁻¹
	Ø-Vágásszélesség	Kés 255 mm Szál 420 mm
	Tartály köbtartalma	1 l
	Üzemanyag keverék	1:40
	Súly (üzemanyag, vágófej és lemez nélkül)	9,1 kg
Zajártalom adatok		
	akusztikus nyomás szint L_{pA} ¹⁾	90,7 dB (A)
	Mért akusztikus teljesítményszint L_{WA} ¹⁾	111,5 dB (A)
	Garantált akusztikus teljesítményszint L_{WA} ²⁾	114 dB (A)
	mérve... szerint ¹⁾ EN ISO 11806; ²⁾ 2000/14/ EG; K bizonytalanság = 3 dB (A)	
	Hallásvédő eszköz használata ajánlott!	
Rezgésártalom adatok		
Komplex rezgés adatok (Három irány vektorösszege) megfelelően kiderített EN ISO 11806		
	Rezgés emisszió érték a_{r}	7,5 m/s ²
K bizonytalanság = 1,5 m/s ²		

FIGYELMEZTETÉS: A rezgésszint az elektromos szerszám használatának megfelelően változni fog, és némely esetben meghaladhatja az útmutatókban megadott értéket.

A vibráció szintje felhasználható az egyes elektromos berendezések összehasonlítására

Az érték alkalmas a vibrációs terhelés felbecsülésére is.

A vibrációs terhelés pontos meghatározásához, a munkaidő bizonyos szakaszában, azokat az időket is figyelembe kell venni, amikor a készülék ki van kapcsolva, vagy bár működik, de ténylegesen nem dolgoznak vele. Ez a teljes munkaidőre vonatkozó vibrációs terhelést lényegesen lecsökkentheti.

Vezessen be kiegészítő biztonsági intézkedéseket a ő személy, vibráció elleni védelmére, pl: az elektromos szerszámok és berendezések műszaki karbantartása, a kezek melegen tartása, s a munkafolyamatok szervezése.



Csak azután használja a szivattyút, miután figyelmesen elolvasta és megértette a kezelési útmutatót.

Ismerkedjen meg az irányító elemekkel és a berendezés szabályszerű használatával! Tartsa be a biztonsági utasításokat. Viselkedjen figyelmesen harmadik személlyel szemben.

A kezelő személy felelős a balesetekért és a harmadik személy biztonságáért.

Az esetben, ha a gép bekapcsolásával és kezelésével kapcsolatban kételyei támadnak, forduljon a szervizszólgálatához.

A gépet kinti környezetben használja. Tilos a használata zárt, vagy rosszul szellőztethető térésekben

Rendeltetés szerinti használat

A motoros fűkasza természetes füves területek és alacsony bokrok kezelésére és vágására szolgál.

A kerti kisgép kizárólag kiskerti fű- és gyomnyírásra használható magán- és kiskertekben, ágyások, kerítések mentén.

⚠ FIGYELMEZTETÉS! Sebesülés veszély!

A berendezés nem használható élősövények, kemény ágak és fák vágására, sem komposztanyag aprítására

Soha ne használja a berendezést nem a földön, hanem pl. fán, sziklán stb. növő fű vágására.

A készüléket kizárólag az alábbiakban leírtaknak megfelelően szabad használni. Ebben az utasításban foglalt általánosan érvényes előírások mellőzése következtében beállt károkért a gyártó nem felelős. A kocsni használata szerinti ország előírásainak betartása kötelező.

Követelmények a gép kezelőjére

A berendezést kizárólag a lehetséges veszélyekről tájékoztatást kapó személyek kezelhetik.

Tilos megengedni gyerekeknek, hogy a géppel dolgozzanak. Tilos olyan személyeknek dolgoznia a géppel, akik nincsenek kellőképpen kioktatva a géppel való munkáról.

A gép kezelője használat előtt figyelmesen olvassa el a használati utasítást.

Szakképesítés: A gép használatához, szakemberrel való felvilágosításon kívül nem szükséges speciális szakképesítés.

Minimális korhatár: A géppel kizárólag 16 éven felüli személyek dolgozhatnak. Kivételt képez a fiatalok foglalkoztatása szakképzés alatt az oktató felügyelete mellett szakképzettség elsajátítása érdekében.

A helyi előírások meghatározhatják a kezelő személy minimális életkorát.

Képzés: A gép használatához elegendő szakember felvilágosítása resp. a használati utasítással való megismerkedés. Speciális képzés nem szükséges.

Maradékveszélyek**⚠ Sebesülés veszély!**

A forgó kések súlyos vágási sérülést okozhatnak, vagy akár bizonyos testrészek levágását is okozhatják.

Mindig tartsa megfelelő biztonságos távolságban a kezét és a lábát a vágórésztől, különösen a motor bekapcsolásakor.

Bekapcsolt állapotban soha ne nyúljon be a gép burkolata alá. Munkapéig viselete ajánlott.

Soha ne használja a szegélynyíró oldalsó védőburkolat nélkül

A kikapcsolást követően a vágófej még néhány másodpercig forog. Tartsa a kezét és a lábát biztonságos távolságban.

⚠ A gép által kidobott kövek és föld súlyos sérüléseket okozhatnak.

Vágás előtt nézze át, hogy a munkavégzési területen nem találhatók e idegen tárgyak.

Munkavégzéshez viseljen munkaszemüveget.

⚠ Egési sebesülések veszélye!

A gép egyes alkatrészei működés közben erősen felmelegednek. A forró alkatrészeket, pl. a motor és a zajtompítót ne érintse meg!

A készülék forró részeinek megérintése égési sebeket okozhat.

A kikapcsolást követően először hagyja kihűlni a készüléket.

⚠ Fennáll a mérgezés!

A kipufogógázok, üzemanyagok és kenőanyagok mérgező hatásúak. A kipufogógázok belélegzése végzetes lehet!

Ne használja a gépet zárt térben, ahol szén-monoxid koncentrációldhat.

⚠ Robbanásveszély / Tűzveszély!

A benzin és benzingőzök könnyen belobbannak, illetve robbannak.

Ne dolgozzon a készülékkel robbanásveszélyes közegben, amelyben tűzveszélyes folyadékok, gázok vagy porok találhatók.

Soha ne használja a készüléket tűzveszélyes anyagok közelében.

Az összes biztonsági előírás betartása és helyes alkalmazása esetén is fennállnak bizonyos maradványkockázatok.

- Vágási sérülés
- Halláskárosodás
A bekapcsolt közelében hosszabb ideig tartózkodó személyek halláskárosodást szenvedhetnek. Hallásvédő eszköz használata ajánlott!
- A hosszabb ideig tartó rezgésártalomnak, helytelenül vezetett és kiértékelt gépnek kitett kezektől és karoktól következő egészségkárosodás.

A rezgéstompító rendszer nem jelent garantált védelmet a fehér-ujj szindrómával, vagy a carpalis alagút szindrómával szemben. Ezért a készülék hosszú távú használata esetén figyelemmel kell követni az ujjak és a csukló állapotát. Ha a fenti betegségek tünetei jelentkeznek, haladéktalanul forduljon orvoshoz. A „fehér ujj szindróma” kockázatának csökkentése érdekében tartsa munkavégzés közben a kezét melegen, és tartson rendszeres szüneteket.

A használati útmutató betartása ellenére létezhetnek maradványkockázatok.

Viselkedés kényszerhelyzetben

Igyekezzen a balesetnek megfelelően elsősegélyt nyújtani, s minél hamarabb biztosítson be orvosi segítséget. A sebesültet nyugtassa meg, s védje további balesettől. Az esetleges balesetek miatt a munkahelyen, a DIN 13164 norma követelménye szerint, mindig legyen kéznél, elsősegély nyújtáshoz, kézi patika. Amit, szükség esetén, a kézi patikából kivesz, azonnal pótolja vissza. Ha segítségre van szüksége, tüntesse fel az alábbi adatokat:

1. A baleset színhelye
2. A baleset típusa
3. A sebesültek száma
4. A sebesülések típusa

SymbolySymboly



Figyelmeztetés/vigyázz!!



A személyi sérülések kockázatának csökkentése érdekében olvassa el a felhasználói útmutatót.



Viseljen védő szemüveget



Hallásvédő eszköz használata ajánlott!



Viseljen védő sisakot



Viseljen biztonsági munkacipőt átvágs elleni védelemmel, érdes talppal és acél orral!



Viseljen vágás elleni védő betéttel ellátott védő munkaruuhát



Viseljen védő munkakesztyűket



Lassan



Gyorsan



Darushasználat



A motoron végzendő munkák előtt kapcsolja ki a motort és távolítsa el a gyújtógyertya dugaszát.



Óvakodjon a vágott sérülésektől!



Figyelmeztetés veszélye visszacsapódásra



Vigyázz! Elhajított tárgyak!



Vigyázat! a forgó kés a láb megsérülését okozhatja.



Forgásirány Késpenge



Idegen tárgyak kidobásának veszélye miatt ne engedjen a közelbe más személyeket. A minimális biztonsági távolság 15 m.



Vigyázat, forró felület!
Egési sebesülések veszélye!



Vigyázz! Magas feszültség!



Figyelmeztetés tűzveszélyes anyagokra



Figyelem! Robbanásveszély



Fennáll a mérgezés!
A gépet kinti környezetben használja.



Tilos a használata zárt, vagy rosszul szellőztethető térésekben



Tilos a dohányzás és nyílt láng használata



A gépen végzendő munkák előtt kapcsolja ki a motort.



A motort kizárólag kikapcsolt állapotban szabad tankolni.



A gyerekeket tartsa a géptől távol!



Védje nedvesség ellen. A gépet nem szabad esőnek kiténni.



CE jelzet



Védje nedvesség ellen



A csomagolást felállított helyzetben tartsa

Biztonsági Tudnivalók

A gép üzemeltetése alatt idegen személyeket, gyerekeket és állatokat, tartson a géptől biztonságos távolságban. A minimális biztonsági távolság 15 m.

Viseljen megfelelő munkaruházatot, pl. csúszásmentes talpú munkacipőt, védőszemüveget, fülvédőt!

Soha ne viseljen bő ruhákat vagy ékszereket. A haját, ruházatát és kesztyűjét tartsa a mozgó alkatrészekről távol, mivel azok elkapathatják azokat. Soha ne használja a berendezést mezítláb vagy nyitott szandálban.

Tilos a gép használata az esetben, ha fáradt, beteg, kábítószerek, alkohol, vagy gyógyszerek hatása alatt áll.

Tartsa minden testrészét biztonságos távolságban a késektől. Ha a kés mozog, ne próbálja meg se eltávolítani, se tartani a vágni kívánt anyagot. A beszorult darabokat kizárólag akkor távolítsa el, ha a készülék kikapcsolt állapotú. A sövényvágó olló használat során tanúsított pillanatnyi figyelmetlenség súlyos személyi sérüléshez vezethet.

A szegélynyíró minden esetben a markolatánál fogva, kikapcsolt (és nyugalmi állapotban lévő) vágókéssel hordozza. A készülék gondos használata csökkenti a személyi sérülés kockázatát.

Vigyázz, éles kések! Legyen óvatos, hogy ne sebesítse meg a gép vágószerszáma.

A visszacsapódás halálos vágási sérülésekhez vezethet.

Alaposan ellenőrizze le a munkaterületet, és távolítsa el minden tárgyat és apró élőlényt, amelyet a kiegészítő kidobhat (pl. kövek, ágak, drótok, üvegcserepek stb.).

A gépet kizárólag akkor indítsa el, ha standard munkavégzési pozícióban található.

Ügyeljen a helyes testtartás megőrzésére. Álljon stabilan és őrizze meg az egyensúlyát.

használon vállhevedert. Mielőtt kioldaná, minden esetben kapcsolja ki a sövénynyíró ollót.

⚠ A rossz megvilágítás/látási viszonyok jelentős biztonsági kockázatot jelentenek.

A géppel folytatott munkavégzés során biztosítson megfelelő fényforrást ill. látási viszonyokat.

A vágókések beszorulása esetén haladéktalanul kapcsolja ki a gépet, és távolítsa el az adott tárgyat.

Soha ne haladjon át bekapcsolt géppel semmilyen kavicsos ösvényen vagy úton.

Munkavégzés közben a gépet tartsa mindkét kezével fízen és el a testétől.

⚠ Óvatosan hátráljon, felbukás veszélye!

A BE/KI kapcsoló és a biztonsági kapcsoló blokkolása tilos.

Csak olyan késeket használjon, amelyek a géphez készültek. Más pótkatrészek használata baleseteket/sérüléseket okozhat. Az így keletkező károkért a gyártó nem felel.

A szerszámot száraz helyen tárolja.

⚠ Minden üzembe helyezés előtt ellenőrizze a csavaros és a toló csatlakozókat, szintén a biztonsági berendezéseket tartanak-e, helyesen be vannak-e szorítva, s a mozgó részek akadálymentes és könnyű futnak-e.

⚠ Szigorúan tilos a gépre felszerelt védőberendezéseket leszerelni, kicserélni, nem a rendeltetésnek megfelelően használni, vagy más gyártóktól származó biztonsági berendezéseket használni.

⚠ Tilos a berendezés használata az esetben, ha hibás, vagy a biztonsági berendezés meg van károsodva. A kopott és hibás alkatrészeket haladéktalanul cserélje ki.

⚠ Robbanásveszély / Tűzveszély!

Az üzemanyag nagy mértékben tűzveszélyes.

Tilos a dohányzás és nyílt láng használata

A készülék közelében ne tároljon semmilyen üzemanyagot.

A benzint kizárólag e célnak megfelelő edényben szabad tárolni.

Az üzemanyagot kizárólag kinti környezetben szabad a gépbe tölteni. Tilos nyílt láng közelében, pl. égő cigaretta.

Az üzemanyagot kizárólag a gép startolása előtt töltsa a tartályba. Tilos a motor üzemeltetése közben eltávolítani a benzintartály kupakját, vagy üzemanyagot tölteni a gépbe, ha a motor forró.

A használatot követően hagyja legalább 5 percig hűlni a készüléket, mielőtt üzemanyagot öntene bele.

Ügyeljen arra, hogy az üzemanyag ne folyjon ki. Az esetben, ha a benzint kiömlik, ne kapcsolja be a motort. A gépről távolítsa el a kiömlött benzint, s minden begyújtási kísérletet akadályozzon meg addig, ameddig az üzemanyag, a gép felszínéről, el nem párolog.

Ismét rögzítsen minden burkolóelemet és sapkát az üzemanyagtartályon.

Az üzemanyagtartályt kizárólag kültérben ürítse

Soha ne raktározza el a készüléket úgy, hogy a tartályban benzin van, olyan épületben, amelyben a benzingőzők esetlegesen nyílt lánggal vagy szikrákkal érintkezhetnek.

Üzemanyag keverék

Figyelem! Minden esetben ügyeljen a helyes üzemanyagarány betartására.

Figyelem! Soha ne használjon régi üzemanyag-keveréket, mivel idővel elkülönülnek az összetevői, és a motor kenése már nem biztosított.

Ne hagyja hosszabb ideig, hetekig-hónapokig a tartályban a keveréket, mert fennáll a veszélye, hogy elkülönülnek az összetevői.

Kizárólag minőségi 2-ütemű olajat használjon, így megakadályozhatja a robbanómotor károsodását.

A fenti pontok be nem tartásából következő károokra a jótállás nem vonatkozik! Ugyanez érvényes a gép túlterheléséből következő károokra is!

Üzemanyag-adalék használatát javasoljuk.

Tanács Cikkszám 95307 → 

Karbantartás



A motoron végzendő munkák előtt kapcsolja ki a motort és távolítsa el a gyújtógyertya dugaszát. Várjon, míg a gép forgó részei megállnak, s a berendezés teljesen kihűl!

Javításokat és azokat a munkákat, melyeket a használati utasítás nem tartalmaz, kizárólag autorizált szakemberek végezhetnek!

Csak eredeti tartozékokat és eredeti pótalkatrészeket alkalmazzon!

Tartsa mindig tisztán a gépet, különösen pedig a szellőző nyílásokat. Soha ne tisztítsa a gépházat vízszaggal!

Ne tisztítsa a gépet és annak tartozékait oldószerrel, gyúlékony vagy mérgező anyagokkal, csak egy megnedvesített rongyot használjon, miután ellenőrizte hogy a gép áramtalanítva van.

Minden használat után tisztítsa meg a szegélynyírókat a fűmaradványoktól.

Ellenőrizze le a vágófej helyes működését.

Kizárólag rendszeresen karbantartott és kezelt gép lehet megbízható segédeszköz. Elégtelen karbantartás és kezelés előre nem látható balesetekhez és sérülésekhez vezethet.

Szükség esetén nézze meg a pótalkatrész listát a www.guede.com honlapon

Kiselejtezés:

A megsemmisítésre vonatkozó utasítások a kézikönyvben vagy csomagolásán elhelyezett piktogramokból következnek.



Hibás és/vagy tönkrement eszközök át kell adni az illetékes hulladékgyűjtő telepre.

A csomagolás megsemmisítése

A csomagolás óv a szállítás közben fenyegető

sérülésektől. A csomagolóanyagok általában környezetvédelmi és hulladékgyűjtési szempontok alapján kerülnek kiválasztásra, ezért újrahasznosíthatók. A csomagolóanyag újrahasznosítása csökkenti a hulladék mennyiségét. Egyes csomagolóanyagok (pl. fóliák, styropor®) gyermekekre nézve veszélyt jelenthetnek.

Fulladásveszély!

A csomagolás egyes részeit gyermekektől távol tartsa, és a lehető leggyorsabban semmisítse meg.

Jótállás

Jótállás időtartama 12 hónap ipari használat esetén, fogyasztó esetén 24 hónap, jótállás a készülék megvétele napján kezdődik.

A jótállás kizárólag az anyagi, vagy gyártási hibákból eredő elégtelenségekre vonatkozik. Reklamáció esetén fel kell mutatni az eredeti, a vásárláskor kapott, s a vásárlás dátumával ellátott iratot.

A jótállás nem vonatkozik a géppel való szaktalan használat következtében bekövetkező hibákra, pl. a gép túlterhelése, erőszakos használata, vagy idegen tárgyakkal való megrongálódása. A használati utasítás mellőzése következményeire, szerelési és szokásos, normális elhasználódásra sem vonatkozik a jótállás.

Fontos információk az ügyfél részére

Felhívjuk a felhasználó figyelmét, hogy mind a jótállási időben, mind annak lejártát követően visszaadásra kizárólag az eredeti csomagolásban kerülhet sor. Ezzel hatékonyan megelőzhető a berendezés szállítás közbeni megsérülése, illetve a vitás reklamációs esetek. A készüléket az eredeti csomagolása optimálisan óvja, és így biztosított a reklamációs igény mielőbbi feldolgozása.

Szervíz

Vannak kérdései? Reklamáció? Szüksége van pótalkatrészekre, vagy használati utasításra? Honlapunkon a www.guede.com címen szervíz terén gyorsan, bürokráciát kizárva segítségére leszünk. Kérem, segítsen, hogy segíthessünk. Hogy gépét reklamáció esetén identifkálhassuk, szükségünk van a gyártási számra, a szortiment tételszámára és a gyártási évre. Ezek az adatok fel vannak tüntetve a típus címkén. Hogy mindig kéznél legyenek, kérem, jegyezze fel az lábbiakban.

Gyártási szám:

Megrendelési szám

Gyártási év:

Tel.: +49 (0) 79 04 / 700-360

Fax: +49 (0) 79 04 / 700-51999

E-Mail: support@ts.guede.com









Gépszemle és karbantartási terv

Rendszeres karbantartási időközök		Minden üzembelyezés előtt	Minden üzemből való kiiktatás után	Havonta	12 Hónaponként	24 Hónaponként
Levegőszűrő	Ellenőrzés	✓				
	Csere				✓	
Gyújtógyertya kulcs	Ellenőrzés Tisztítsa ki				✓	
	Csere					✓
Kés/ Szál	Tisztítsa ki		✓			

Odstránenie poruchy

Üzemzavar	Ok	Eltávolítás
A motor nem startol	Üres tartály/Elégtelen üzemanyag	Töltse fel az üzemanyagot! → 6
	Nem használta a szivatót	Dolgozzon a szivatóval! → 9
	Nem megfelelő üzemanyag, raktározás az üzemanyagtartály kiürítése nélkül, nem megfelelő benzin	Ürítse ki az üzemanyagtartályt és a karburátort! Tankoljon a gépbe friss benzint!
	Szennyezett gyújtógyertya (az elektródokon szénmaradékok), s az elektródok távolsága túlságosan nagy.	A gyertyát tisztítsa ki, ellenőrizze a gyertya hőértékét, a gyertyát szükség esetén cserélje ki, s állítsa be az elektródok távolságát 0,6-0,8mm-re. → 15
	A gyújtógyertya a benzintől (túlszívott motor) nedves	A gyújtógyertyát szárítsa ki, majd szerelje vissza!
A motor nem adja le legnagyobb teljesítményét	Szennyezett gyújtógyertya (az elektródokon szénmaradékok), s az elektródok távolsága túlságosan nagy.	A gyertyát tisztítsa ki, ellenőrizze a gyertya hőértékét, a gyertyát szükség esetén cserélje ki, s állítsa be az elektródok távolságát 0,6-0,8mm-re. → 15
	Szennyezett légszűrő	Tisztítsa ki vagy cserélje ki a levegőszűrőt → 14
	Az üzemanyag keverék nem megfelelő (túlságosan sok az olaj)	Töltse fel az üzemanyagot! → 6

Tehnični podatki

Motorna kosilnica		GFS 1255 B
	Kataloška številka:	95164
	Vsebina	42,7 cm ³
	Zmogljivost motorja	1,25 kW / 1,7 PS
	Vrtljaji motorja	7500 min ⁻¹
	Maks. Hitrost rezanja	Rezilo 6750 min ⁻¹ Nit 6000 min ⁻¹
	Ø-Zamah	Rezilo 255 mm Nit 420 mm
	Vsebina rezervoarja	1 l
	Zmes za gorivo	1:40
	Teža (brez goriva, priključkov in ščitnika)	9,1 kg
Podatki o hrupnosti		
	Akustični tlak $L_{pA}^{1)}$	90,7 dB (A)
	Zajamčena raven akustične zmogljivosti $L_{WA}^{1)}$	111,5 dB (A)
	Zajamčena raven akustične zmogljivosti $L_{WA}^{2)}$	114 dB (A)
	Izmerjeno po ¹⁾ EN ISO 11806; ²⁾ 2000/14/ EG; Nihanje K = 3 dB (A)	
	Uporabljajte zaščito za sluh	
Podatki o vibraciji		
Celotne vrednosti rezonance (Vektorska vsota treh smeri) ustrezno zaščiteno EN ISO 11806		
	Vrednost emisij, nastalih pri vibriranju a_n	7,5 m/s ²
Nihanje K = 1,5 m/s ²		

OPOZORILO: Dejanska raven vibracij se lahko razlikuje glede na tip in način uporabe od parametrov, ki so navedeni v teh napotkih.

Nivo vibracij se lahko uporabi za medsebojno primerjavo električnih naprav.

Služi za približno presojo obremenitve z vibracijami.

Zaradi bolj natančnih rezultatov pri ugotavljanju obremenitev z vibracijami, je potrebno v času uporabe upoštevati tudi čas, kadar je naprava izklopljena oz. čas, kadar deluje, vendar se ne uporablja. To lahko občutno zniža stopnjo obremenitve z vibracijami v času uporabe naprave.

Določite dopolnilne varnostne ukrepe za zaščito uporabnika pred učinkom vibriranja kot npr.: tehnično vzdrževanje električnega orodja in naprav, skrb za pravilno tople roke, organiziranje delovnega procesa itd..



Uporabljajte napravo šele, ko natančno preberete in dojamete to navodilo za uporabo. Seznanite se z nastavitvami in s pravilno uporabo naprave. Upoštevajte varnostne napotke, ki so navedeni v tem navodilu. Obnašajte se odgovorno napram drugim osebam.

Uporabnik odgovarja za morebitne škode ali nevarnosti tretjih oseb.

Za morebitna vprašanja glede priključitve ali načina uporabe naprave, se obrnite na proizvajalca (ali na njegov servisni center).



Napravo uporabljajte samo na prostem, nikoli pa ne v zaprtih ali slabo prezračenih prostorih.

Uporaba v skladu z namenom

Prirezovalnik za zdravljenje in rezanje naravnih območij trave in nizkim grmičevjem.

Vrtna naprava je namenjena samo za košnjo trave in plevela na vrtovih vzdolž gred in omejitev v privatnem vrtu pri hiši za hobi vrtove.

⚠ OPOZORILO! Nevarnost poškodb!

Naprava se ne sme uporabljati za košnjo žive meje, trdih vej in lesa, ter niti za drobljenje materiala v kompost.

Ne uporabljajte naprave za košnjo trave, ki ni na tleh, tj. npr. trave, ki raste na zidovih, skalah itd..

Napravo lahko uporabljate le v naveden namen. Proizvajalec ne odgovarja za škode in posledice, ki bi nastale zaradi neupoštevanja splošno veljavnih predpisov in določil v tem navodilu za uporabo.

Obvezno upoštevajte predpise, ki veljajo v državi, kjer se naprava uporablja.

Zahteve, ki jih mora spolnjevati uporabnik

Napravo lahko uporabljajo in vzdržujejo le osebe, ki jo dobro poznajo in so seznanjene z možnimi nevarnostmi.

Nikoli ne puščajte otrok, da napravo uporabljajo sami. Nikoli ne puščajte odraslih oseb brez tega, da jih naučite pravilno uporabljati napravo.

Uporabnik je pred uporabo naprave dolžan natančno prebrati navodilo za uporabo.

Izobrazba: Za uporabo ni potrebna nobena posebna izobrazba, razen strokovnih napotkov v zvezi z uporabo naprave.

Minimalna starost: Mladoletniki lahko uporabljajo napravo, ko dopolnijo 16. leto starosti. Izjema so mladoletniki, ki se kot vajenci udeležijo del z namenom, da se naučijo pravilne uporabe; morajo pa biti pod stalnim nadzorom učitelja.

Krajevni predpisi posameznih držav lahko različno določajo starostno mejo uporabnika.

Šolanje: Glede pravilne uporabe se posvetujte z izkušeno osebo in natančno preberite navodilo za uporabo. Posebno šolanje zato ni potrebno.

Sekundarne nevarnosti**⚠ Nevarnost poškodb!****Vrteča se rezila lahko hudo poškodujejo dele telesa in povzročajo vreznine.**

Roke imejte vedno v varni razdalji od rezalne naprave, predvsem, kadar vključujete motor. Nikoli se z rokami ne dotikajte ohišja, kadar naprava deluje. Uporabljajte zaščitne rokavice.

Nikoli ne uporabljajte kosilnice brez zaščite za nit. Ko se ugasne se lahko rezalna glava vrti še nekaj sekund. Noge in roke stran – pazite na varno razdaljo.

⚠ Odbiti kamni ali zemlja lahko povzročijo poškodbe.

Pred košnjo preiščite površino, če niso prisotni tujki.

Pri delu vedno uporabljajte zaščitna očala.

⚠ Nevarnost opeklin!

Določeni deli se pri delovanju zelo pregreva. Stik z vročimi deli stroja lahko povzroči opekline. Počakajte najprej, da se naprave ohladijo.

⚠ Nevarnost zastrupitve!

Izpušni plini, gorivo in sredstva za mazanje so strupeni. Vdihavanje izpušnih plinov je lahko smrtno nevarno!

Ne uporabljajte naprave v zaprtem prostoru, kjer se lahko nabirajo nevarni plini ogljikovega monoksida.

⚠ Nevarnost eksplozije / Nevarnost požara!

Bencin in bencinski hlapi so lahko vnetljivi, oz. eksplozivni.

Ne uporabljajte aparata v okolju, kjer obstaja nevarnost eksplozije, ali v bližini vnetljivih tekočin, plinov ali prahu.

Nikoli ne uporabljajte naprave v bližini lahko vnetljivih materialov.

Kljub pravilni uporabi in upoštevanju varnostnih predpisov obstajajo še ostale morebitne nevarnosti.

- Poškodbe zaradi vreznin
- Poškodbe sluha
Prisotnost dalj časa v neposredni bližini naprave lahko poškoduje sluh. Uporabljajte zaščito za sluh
- Zdravju škodljive vibracije, ki izhajajo iz vibriranja rok in pazduh v kolikor napravo uporabljate dalj časa li če jo ne uporabljate pravilno oz. ustrezno.

Sistemi za blaženje vibracij niso zajamčena zaščita proti sindromu belih prstov ali karpalnega tunela. Zato je potrebno z redno in dolgoročno uporabo naprave natančno nadzirati stanje prstov in zapestja. V kolikor se pojavijo simptomi zgoraj navedenih bolezni, poiščite zdravnika. Da preprečite nastanek sindroma belih prstov, morate imeti tople roke in poskrbite za redne premore.

Kljub upoštevanju teh navodil za uporabo pa lahko obstajajo sekundarne in skrite nevarnosti.

Ukrepi v zasilnih primerih

Poškodovani osebi začnite čimprej dajati ustrezno prvo pomoč in pokličite zdravnika specialista v najkrajšem možnem času. Zavarujte jo pred drugimi nevarnostmi in jo pomirite. Zaradi reševanja morebitnih nezgodnih situacij, mora biti na delovnem mestu vedno prisotna omarica ali škatla prve pomoči, v skladu z DIN 13164. Material, potreben za prvo pomoč, ki ga porabite, takoj dopolnite z novim. Če potrebujete strokovno pomoč, izpolnite prosim sledeče podatke:

1. Kraj nezgode
2. Vrsta nezgode
3. Število ranjenih oseb
4. Vrsta poškodbe

Simboli



Opozorilo/previdno!



Da zmanjšate nevarnosti poškodb si preberite navodila za obratovanje.



Uporabljajte zaščitna očala!



Uporabljajte zaščito za sluh



Uporabljajte zaščitno čelado!



Uporabljajte varnostne čevlje z zaščito proti vrezninam, nedrsečim podplatom in z jeklenim sprednjim delom čevlja!



Uporabljajte zaščitno obleko z vložki za zaščito proti vrezninam!



Uporabljajte zaščitne rokavice!



Počasi



Hitro



Uporaba žerjava



Pred vsakim poseganjem v stroj vedno izklopite motor in sнемite priključek na svečki!



Opozorilo pred poškodbami zaradi vreznin



Opozarja na nevarnost povratnega sunka!



Zavarujte se pred odbitimi in letečimi predmeti



Opozorilo na morebitne poškodbe nog z vrtečim se delom.



Zaradi odbijanja tujih teles ne puščajte v bližino tuje osebe. Rezilo - list



Zaradi odbijanja tujih teles ne puščajte v bližino tuje osebe. Najmanjša varna razdalja znaša 15 m.



Nevarnost opeklin zaradi vroče površine!
Nevarnost opeklin!



Opozorilo pred nevarnostjo električnega udara.



Opozorilo pred vnetljivimi snovmi



POZOR! Nevarnost eksplozije



Nevarnost zastrupitve!
Napravo uporabljajte samo na prostem, nikoli pa ne v zaprtih ali slabo prezračenih prostorih.



Kajenje in uporaba odprtega ognja sta prepovedana.



Pred vsakim poseganjem v napravo ugasnite motor.



Govorno dolivajte le, kadar je naprava izklopljena.



Stroj shranjujte izven dosega otrok.



Zavarujte pred vlago.. Naprave ne izpostavljajte dežju.



Simbol CE



Zavarujte pred vlago.



Ovitek mora stati navpično.

Varnostni Napotki

Poskrbite, da se med uporabo naprave otroci in tudi vse druge osebe ter živali zadržujejo v varni razdalji. Najmanjša varna razdalja znaša 15 m.

Uporabljajte ustrezna delovna oblačila, kot je trda obutev s protidrsnim podplatom, zaščitna očala in zaščito za sluh!

Ne nosite ohlapne obleke ali nakita. Lase, obleko in rokavice imejte vedno izven dosega premičnih delov, ker bi se lahko zataknili za gibljive dele. Ne uporabljajte naprave, kadar stojite bos ali v sandalih.

Ne uporabljajte naprave, če niste zbrani, ali utrujeni, oziroma če ste pod vplivom drog, alkohola ali zdravil.

Vsi deli telesa morajo biti v varni razdalji od rezila. Kadar rezilo deluje, ne poskušajte odstraniti rezanega materiala ali ga držati z roko, ki ga želite rezati. Zataknjene dele odstranjujte le takrat, kadar je naprava izklopljena. Trenutna nepazljivost pri uporabi obrezovalnika žive meje lahko povzroči hude poškodbe.

Nitno kosilnico uporabljate z izključenim rezilom kadar miruje. Natančno rokovanje z rezilom zmanjšuje možnost poškodbe z njim.

Pozor pri uporabi ostrih rezil. Ravnajte previdno, da se ne poškodujete z orodjem.

Povratni sunek lahko pripelje do smrtnih poškodb zaradi vreznin.

Natančno pregledite teren, na katerem želite napravo uporabljati in odstranite vse predmete, ki bi jih stroj lahko zajel in odbil kot npr. kamenje, veje, žice in živa bitja itd..

Napravo vključujte le, kadar se nahaja v običajnem delovnem položaju

Izogibajte se nenormalni drži telesa! Poskrbite za dobro stabilnost in bodite nenehno v ravnotežju!

Pri delu vedno uporabljajte ramenski trak. Preden ga snamete, vedno izklopite napravo – izvlecite vtič.

⚠ Napačna osvetlitev/svetloba je zelo nevarna zaradi varnosti.

Pri delu z napravo vedno poskrbite, da bo delovni prostor dobro osvetljen.

Pri blokiranju rezil takoj izklopite napravo in nato predmet odstranite.

Nikoli ne prenašajte delujoče naprave preko makadamskih ali prometnih cest.

Pri delu morate držati napravo z obema rokama in v varni razdalji od telesa.

⚠ Pazite pri vzvratni hoji, nevarnost spotike!

Stikalo za vklop/izklop in varnostno stikalo ne sme ostati zaklenjeno.

Uporabljajte zgolj za stroj konstruirana rezila. Z uporabo drugih rezervnih delov lahko pride do nezgode/poškodbe za uporabnika. Proizvajalec ne odgovarja za škode, nastale zaradi neupoštevanja zgornjega stavka.

Napravo shranjujte na primernem suhem mestu.

⚠ Pred vsakim zagonom preverite vse vijake in zatične zveze, kot tudi zaščitne naprave z vidika trdnosti, pravilne pritrditve in nemotenega teka vseh gibljivih delov.

⚠ Snemanje, spreminjanje ali dodajanje drugih varnostnih naprav, ki se oziroma naj bi se nahajale na napravi je strogo prepovedano, saj bi delovale v neskladju z njihovim namenom.

⚠ Naprave ne uporabljajte, v kolikor je poškodovana oz. če je poškodovan njen varnostni sistem. Obrabljene poškodovane dele zamenjajte z novimi.

⚠ Nevarnost eksplozije / Nevarnost požara! Bencin je zelo vnetljiva tekočina.

Kajenje in uporaba odprtega ognja sta prepovedana.

Ne skladiščite goriva v bližini stroja.

Gorivo shranjujte samo v ustreznih posodah.

Napravo lahko polnite z gorivom samo na prostem in ne v bližini odprtega ognja oziroma prižganih cigaret.

Gorivo dolijte še preden vključite napravo. Naprave ne smete polniti z gorivom oziroma odpirati pokrova rezervoarja, dokler motor teče oziroma dokler je še vroč.

Ugasnite motor, počakajte vsaj pet minut, da se ohladi, šele potem lahko dolijete gorivo.

Poskrbite, da gorivo ne preteče čez rob. Če gorivo preteče čez rob, ne smete zagnati motorja. Očistite onesnaženo mesto na napravi in preprečite kakršenkoli poskus zagona motorja dokler ne bi izhlapeli hlapi goriva.

Vse pokrove na rezervoarju ali rezervoarjih za gorivo namestite na svoje mesto.

Rezervoar za gorivo praznite samo na prostem

Naprave s polnim rezervoarjem nikoli ne shranjujte v notranjih prostorih, kjer obstaja nevarnost eksplozije, samovžiga ali iskrejanja zaradi stika z vnetljivimi snovmi.

Zmes za gorivo

Opozorilo! Pri gorivu pazite na brezpogojno pravilno razmerje zmesi.

Opozorilo! Ne uporabljajte starega goriva, ker sčasoma segregira in ne omogoči pravilnega mazanja z mazivom.

Ne puščajte zmesi dalj časa, tj. tedne ali mesece v rezervoarju, saj tu obstaja nevarnost da spremeni konsistenco.

Vedno uporabljajte kakovostno 2-taktno mazivo, da preprečite škode na motorju.

Škode, do katerih bi prišlo zaradi neupoštevanja določenih točk, na spadajo v garancijo! Isto velja tudi za škode, do katerih prihaja zaradi preobremenjevanja naprave!

Priporočamo uporabo aditiva za gorivo. **Tip št. art. 95307** → 

Vzdrževanje



Pred vsakim poseganjem v stroj vedno izklopite motor in snemite priključek na svečki! Počakajte, da se vsi gibljivi deli naprave ustavijo in da se naprava ohladi.

Popravila in dela, ki niso opisana v teh navodilih za uporabo lahko opravlja le pooblaščen osebje.

Uporabljajte samo originalne rezervne dele in originalno opremo.

Stroj, predvsem pa prezračevalne odprtine morajo biti vedno čiste. Ohišja nikoli ne perite z vodo!

Stroj in njegove sestavne dele ne smete čistiti s toplimi, vnetljivimi ali strupenimi tekočinami. Za čiščenje uporabljajte samo navlaženo krpo.

Po vsaki uporabi očistite nitno kosilnico, odstranite ostanke trave.

Preverite delovanje rezalne naprave.

Le redno vzdrževana in dobro negovana naprava lahko zanesljivo služi svojemu namenu. Nezadostno ali neredno vzdrževanje in nega lahko povzroči nepričakovane nezgode ali poškodbe.

PO potrebi boste našli seznam rezervnih delov na spletnih straneh www.guede.com.

Odstranjevanje

Napotke za odstranjevanje opisujejo ideogrami na orodju oz. na njegovem ovitku.



Poškodovane in/ali dotrajane naprave oddajte v surovino ali na ustrezno mesto.

Način odstranjevanja ovitka

Ovitek varuje napravo, da se med transportom ne poškoduje. Ovitek se praviloma izbere na podlagi ekološko ustreznih vidikov in vidikov rokovanja z odpadki, zato jih je mogoče uporabiti za reciklažo. Ponovna uporaba ovitka kot surovine zmanjšuje stroške nastale z odstranjevanjem odpadkov. Deli ovitka (npr. folije, Styropor®), so lahko nevarni za otroke.

Nevarnost zadušitve!

Dele ovitka shranjujte izven dosega majhnih otrok; čimprej jih odstranite.

Garancija

Garancija traja 12 mesecev v primeru industrijske rabe ali 24 mesecev pri potrošniku in se začne na dan prodaje naprave.

Garancija velja le za tovarniške napake oz. napake, nastale na materialih, iz katerih je naprava izdelana. Če zahtevate popravila v okviru garancije vedno priložite veljaven račun, ki mora vsebovati datum prodaje in podpis prodajalca.

Garancija ne velja, v kolikor napravo uporablja oseba, ki ni strokovno usposobljena, ali če do okvare pride zaradi nestrokovnega posega v napravo ali stika s tujki. Neupoštevanje navodil za uporabo in montažo ter obraba naprave tekom normalne uporabe prav tako ne sodi v sklop garancije.

Pomembna informacija za stranke

Opozarjamo Vas, da napravo v času garancije ali izven nje vračate zavito v originalnem ovitku. S tem ukrepom se učinkovito prepreči odvečno škodovanje pri transportu ali spornemu reševanju. Naprava je optimalno varovana samo, če je zavita v originalni ovitek in tako je možna tekoča obdelava.

Servis

Ali imate tehnična vprašanja? Reklamacijo? Ali potrebujete rezervne dele ali nova navodila za uporabo? Na naši spletni strani www.guede.com Vam bomo v oddelku Servis hitro pomagali. Prosimo, pomagajte nam, da bomo lahko mi pomagali vam. Da lahko Vašo napravo v primeru reklamiranja identificiramo, prosimo, da nam pošljete serijsko številko, št. naročila in leto izdelave. Vse navedene podatke boste našli na tipski etiketi. Da imate vse navedene informacije pri roki, jih prosim vnesite tu

Serijska številka:

Kataloška številka:

Leto izdelave:

Tel.: +49 (0) 79 04 / 700-360

Fax: +49 (0) 79 04 / 700-51999

E-Mail: support@ts.guede.com









Plan nadziranja in vzdrževanja

Redno vzdrževanje		Pred vsako uvedbo v pogon	Po vsakem izklopu	Vsak mesec	Čez 12 mesecev	Čez 24 mesecev
Zračni filter	Kontrola	✓				
	Zamenjava				✓	
Vžigalna svečka	Kontrola				✓	
	Očistite					
	Zamenjava					✓
Rezilo/ Nit	Očistite		✓			

Hiba elhárítása

Okvara	Vzrok	Rešitev
Motor ne vžge	Prazen rezervoar/Premalo goriva	Dolijte gorivo. → ⁶
	Niste uporabili čoka	Uporabite čok → ⁹
	neustrezno gorivo, shranjevanje brez praznjenja rezervoarja za gorivo, napačna vrsta goriva	Izpustite rezervoar za gorivo in uplinjač. Dolijte sveže gorivo.
	Svečka je umazana (na elektrodah so ostanki ogljika) elektrode so med seboj preveč oddaljene.	Svečko očistite, preverite njeno toplotno vrednost oz. jo zamenjajte, ali nastavite na 0,6-0,8 mm → ¹⁵
	Svečka je mokra od bencina (v motorju je preveč goriva).	Vžigalno svečko vrnite na svoje mesto.
Motor ne dosega polne zmogljivosti	Svečka je umazana (na elektrodah so ostanki ogljika) elektrode so med seboj preveč oddaljene.	Svečko očistite, preverite njeno toplotno vrednost oz. jo zamenjajte, ali nastavite na 0,6-0,8 mm → ¹⁵
	Zračni filter je zamašen	Zračni filter očistite ali zamenjajte z novim → ¹⁴
	Napačna mešanica goriva (preveč olja)	Dolijte gorivo. → ⁶

Tehnički podaci

Motorna kosilica		GFS 1255 B
	Br. za narudžbu	95164
	Obujam	42,7 cm ³
	Snaga motora	1,25 kW / 1,7 PS
	Obrtaji motora	7500 min ⁻¹
	Maks. Brzina rezanja	Nož Nit
		6750 min ⁻¹ 6000 min ⁻¹
	Ø-Širina rada	Nož Nit
		255 mm 420 mm
	Sadržaj rezervoara za gorivo	1 l
	Smjesa goriva	1:40
	Masa (bez goriva, rezne opreme i štيتnika)	9,1 kg
Podaci o razini buke		
	Razina akustičkog tlaka $L_{pA}^{1)}$	90,7 dB (A)
	Izmjerena razina akustičke snage $L_{WA}^{1)}$	111,5 dB (A)
	Garantirana razina akustičke snage $L_{WA}^{2)}$	114 dB (A)
	Izmjereno prema ¹⁾ EN ISO 11806; ²⁾ 2000/14/ EG; Nesigurnost K = 3 dB (A)	
	Koristiti odgovarajuću zaštitu sluha!	
Podaci o vibracijama		
Ukupne vrijednosti rezoniranja (Vektorski zbir tri smjera) na određeni način osigurano EN ISO 11806		
	Vrijednost vibracija a_n	7,5 m/s ²
Nesigurnost K = 1,5 m/s ²		

UPOZORENIE: Razina vibracija može biti različita ovisno o vrsti i načinu upotrebe električnog alata i u nekim slučajevima može prekoračiti vrijednosti navedene u ovom naputku.

Razina vibracija može poslužiti za međusobnu usporedbu električnih alata.

Razina vibracija je prikladna i za prethodnu procjenu opterećenja vibracijama.

Za točnu procjenu opterećenja vibracijama u obzir treba uzeti i vremenske intervale tijekom kojih je uređaj isključen ili intervale kada je samo uključen, ali nije u upotrebi. To može do značajne mjere smanjiti ukupno opterećenje vibracijama tijekom cijelog vremena rada sa električnim alatom.

Poduzmite dodatne mjere sigurnosti za zaštitu osoblja postrojenja od vibracija, kao na primjer: tehničko održavanje električnih alata i uređaja, održavanje određene temperature ruku, organizacija radnih postupaka.



Pumpu koristite tek nakon što ste pročitali i shvatili sve upute navedene u naputku za upotrebu.

Upoznajte se s načinom i ispravnim korištenjem uređaja i njegovim komandnim elementima. Pridržavajte se svih sigurnosnih uputa navedenih u naputku za korištenje. Uvijek se ponašajte odgovorno prema trećim osobama.

Osoblje stroja snosi odgovornost prema trećim osobama za sve štete ili rizike.

U slučaju bilo kakve sumnje u vezi instalacije i korištenja uređaja obratite se klijentskom servisu.

 **Postrojenje koristite samo u vanjskoj sredini a ne u zatvorenim prostorijama ili prostorijama s nedovoljnim provjetranjem.**

Namjenska uporaba

Trimer za liječenje i rezanje prirodnih travnatim površinama i niskim grmljem.

Vrtni uređaj je namijenjen samo za košenje trave i koroza u vrtovima i uzduž gredica i ograničenih prostora u privatne svrhe u vrtovima oko kuća ili vikendica.

⚠ UPOZORENIE! Opasnost od ozljeda!

Uređaj se ne može koristiti za sječenje žive ograde, tvrdih grana i drva, ni za mljevenje materijala u kompost.

Ne upotrebljavajte uređaj za sječenje trave, koja se ne nalazi na zemlji, npr. travi koja raste na zidovima, skalama i slično.

Ovaj stroj smije se koristiti samo u navedene svrhe. U slučaju nepoštivanja odredbi opće važećih propisa i uputa navedenih u ovom Naputku za uporabu proizvođača stroja ne snosi nikakvu odgovornost za eventualne štete.

Neophodno je pridržavati se propisa važećih u državi, gdje se viljuškar koristi.

Zahtjevi na osoblje

Uređaj može koristiti i održavati samo osobe koje dobro poznaju način rukovanja s njim i koje su obaviještene o potencijalnim opasnostima.

Nikad ne dozvolite, da uređaj koriste djeca. Nikada nemojte dozvoliti osobama koje nisu upoznate s korištenjem uređaja, da rade s ovim postrojenjem.

Prije rukovanja sa strojem korisnik je dužan pažljivo pročitati naputak za uporabu.

Kvalifikacija: Osim detaljnog upoznavanja sa strojem od strane stručnjaka nije potrebna nikakva posebna kvalifikacija..

Minimalna starost korisnika: Sa strojem smiju raditi samo osobe koje su navršile 16 godina. Iznimku predstavljaju samo maloljetne osobe u okviru programa stručne prakse i obrazovanja pod nadzorom voditelja praktične nastave.

Važeće lokalne odredbe mogu odrediti minimalnu starost korisnika kultivatora.

Obuka: Korištenje stroja zahtijeva samo odgovarajuću opću obuku odnosno objašnjenje od strane stručnjaka odnosno postupanje u skladu s naputkom za korištenje stroja. Specijalna obuka nije neophodna.

Sekundarne opasnosti**⚠ Opasnost od ozljeda!**

Vrteći se noževi mogu prouzrokovati teške ozljede zbog posjekotina ili oštećenja dijelova tijela.

Ruke i noge morate imati u sigurnoj udaljenosti od uređaja, a pogotovo kada motor radi.

Nikada ne stavljajte ruke ispod ormara, kada uređaj radi. Upotrebljavajte zaštitne cipele.

Nikada ne upotrebljavajte kosilicu bez sigurnosnog štitnika.

Nakon gašenja se glava za sječenje okreće još nekoliko sekundi. Ruke i noge moraju biti na sigurnoj udaljenosti.

⚠ Izbačeni kameni ili zemlja mogu prouzrokovati ozljede.

Još prije košnje pogledajte da li nisu na obrađenoj površini tuđi predmeti.

Pri radu s kosilicom uvijek nosite zaštitne naočale.

⚠ Opasnost od opekotina!

Određeni dijelovi stroja brzo se zagrijevaju.

Dodirivanje vrućih dijelova stroja može prouzrokovati opekotine.

Uređaj isključite i ostavite ga, da se ohladi.

⚠ Rizik od trovanja!

Ispušni plinovi, goriva i maziva su otrovni. Udisanje ispušnih plinova može uzrokovati smrt!

Ne upotrebljavajte stroj u zatvorenom prostoru, gdje se mogu nakupiti opasni gasovi ugljiko monoksida.

⚠ Opasnost od eksplozije / Opasnost od požara!

Benzin i benzinske pare su lako zapaljive, odnosno eksplozivne.

Električno postrojenje se ni u kom slučaju ne smije koristiti u prostorima s opasnošću od eksplozije u kojima se nalaze zapaljive tečnosti, plinovi i prašina.

Nikada ne koristite uređaj u blizini lako zapaljivih materija.

Unatoč ispravnom korištenju i poštivanju svih sigurnosnih propisa postoji opasnost od ozljeda i šteta pri radu sa strojem.

- Ozljede od posekotina
- Oštećenje sluha
Duže vrijeme u neposrednoj blizini uređaja može oštetiti sluh. Koristiti odgovarajuću zaštitu sluha!
- Oštećenja po zdravlje, koja proizlaze iz vibriranja ruku, pazuha, kada se uređaj ne upotrebljava duže vrijeme ili kada nije pravilno podešen ili pripremljen.

Sustavi ublažavanja vibracija ne predstavljaju zajamčenu zaštitu od vibracijskog sindroma prstiju ili sindroma karpalnog tunela. Iz tog razloga je prilikom redovitog dugotrajnog korištenja uređaja potrebno pratiti stanje prstiju i zgloba ruke. Ukoliko se pojave znakovi gore navedenih bolesti, odmah potražite liječnika. Kako bi se smanjio rizik, vibracijskog sindroma prstiju, držite ruke tijekom rada u toplome i pravite redovite pauze.

Unatoč poštivanju radnih uputa može da postoji opasnost od skrivenih sekundarnih rizika.

Postupanje u slučaju nužde

Pružite povrijeđenoj osobi prvu pomoć koja odgovara vrsti ozljede i odmah potražite liječničku pomoć. Štitite ozlijeđenu osobu od drugih ozljeda i probajte je smiriti. Za slučaj nesreća i ozljeda na radnom mjestu mora biti na raspolaganju priručna ljekarna za pružanje prve pomoći prema standardu DIN 13164. Upotrebljeni materijal iz priručne ljekarne treba zatim odmah dopuniti. Jako tražite liječničku pomoć, navedite slijedeće podatke:

1. Mjesto nezgode
2. Vrsta nezgode
3. Broj ozlijeđenih osoba
4. Vrsta ozljede

Simboli



Upozorenje/Pažnja!



Za smanjenje opasnosti od ozljeda pročitajte molim upute za rad.



Pri radu uvijek nosite zaštitne naočale!



Koristiti odgovarajuću zaštitu sluha!



Pri radu uvijek nosite zaštitnu kacigu!



Pri radu uvijek nosite sigurnosnu zaštitnu obuću otpornu na presjecanje, s hrpavom potplatom i čeličnom špicom!



Pri radu uvijek nosite zaštitno radno odijelo sa zaštitnim uloškom otpornim na rezanje/presjecanje!



Pri radu uvijek nosite zaštitne rukavice!



Polako



Brzo



Korištenje kрана



Prilikom svih radova na uređaju isključite motor skinite priključak sa svjećice.



Opasnost od posjeklina



Pazite na mehanički povratni udar



Opasnost od letećih dijelova.



Upozorenje na opasnost od ozljeda nogu izazvanih rotirajućim nožem.



Zbog odbacivanja stranih predmeta je prisutnost trećih osoba zabranjena. List za rezanje



Zbog odbacivanja stranih predmeta je prisutnost trećih osoba zabranjena. Minimalna sigurnosna udaljenost je 15 m.



Upozorenje na vruću površinu!
Opasnost od opekotina!



Upozorenje na opasnost od ozljeda uslijed strujnog udara



Upozorenje od požarno opasnih tvari



UPOZORENJE! Opasnost od eksplozije



Rizik od trovanja!
Postrojenje koristite samo u vanjskoj sredini a ne u zatvorenim prostorijama ili prostorijama s nedovoljnim provjetranjem.



Zabranjeno pušenje i rad s otvorenom vatrom.



Prije izvođenja bilo kakvih radova na postrojenju ugasite motor.



Gorivo puniti samo, dok je motor ugašen.



Uređaj čuvajte van dosega djece.



Čuvati od vlage. Stroj ne izlagati kiši.



Simbol CE



Čuvati od vlage



Pakiranje mora biti obrnuto prema gore

Sigurnosne Upute

Osigurajte da se djeca, ostale osobe i životinje tijekom rada s kosilicom zadržavaju na dovoljnoj udaljenosti. Minimalna sigurnosna udaljenost je 15 m.

Koristite prigodnu radnu odjeću ali i čvrstu obuću s đonom koji ne klizi, zaštitne naočale i zaštitu za sluh!

Ne nosite široku odjeću i nakite. Kosu, odjeću i rukavice je neophodno nositi van dohvata pokretnih dijelova, jer bi se mogli zahvatiti za pokretne dijelove. Ne upotrebljavajte uređaj, dok ste bos ili u otvorenim sandalama.

Nemojte raditi s ovim postrojenjem ako ste umorni ili ako ste pod utjecajem droge, alkohola ili lijekova.

Sve dijelove tijela održavajte u sigurnoj udaljenosti od noža. Kada nož radi, ne pokušavajte odstranjivati materijal ili ga držati rukom ako ga sječete. Zaglavljene dijelove otklanjajte samo u slučaju, kada je uređaj ugašen. Uslijed momentalne nepažnje prilikom korištenja škara za živu ogradu može doći do ozbiljnih ozljeda.

Kosilicu nosite za držač sa ugašenim nožem (uređaj u miru). Temeljito rukovanje s uređajem smanjuje rizik od ozljeda.

Upozorenje na opasnost od oštrih noževa. Rukujte pažljivo, kako ne biste oštetili sebe alatom.

Povratni udar može uzrokovati rezne ozljede sa smrtnim ishodom.

Temeljito pregledajte teren na kojem će se stroj koristiti i otklonite sve predmete koje bi stroj mogao odbiti kao npr. kamenje, grane, žice, živa bića i sl.

Uređaj uključite samo ako se nalazi u uobičajenom radnom položaju.

Izbjegavajte neprirodno držanje tijela. Pri radu zauzmite stabilnu poziciju i stalno održavajte ravnotežu.

Prilikom rada nosite uvijek ramensku traku. Još prije popustite ramensku traku, uvijek ugasite uređaj.

⚠ Nedovoljno svijetlo ili osvijetljenje znače veliki sigurnosni rizik.

Prilikom rada sa aparatom uvijek osigurajte dovoljno osvijetljenje.

Prilikom blokiranja noževa odmah ugasite motor i otklonite predmet.

Nikada ne prelazite s uređajem drumske ili makadamske puteve dok je u radu.

Prilikom rada držite uređaj čvrsto sa obje ruke i što dalje od svoga tijela.

⚠ Pazite prilikom hodanja unazad jer se možete spotaknuti!

Gumb za uk./isk. i sigurnosni prekidač nemojte zaključavati.

Upotrebljavati samo noževe konstruirane za ovaj stroj. Prilikom uporabe drugih rez. dijelova može doći do nezgoda/oštećenja korisnika. Za oštećenja nastala prilikom druge uporabe proizvođač ne odgovara.

Uređaj čuvajte na suhom mjestu.

⚠ Prije svakog puštanja kosilice u rad provjerite sve vijčane spojeve i sve druge spojeve kao i čvrstoću, ispravnu zategnutost i laki hod svih pokretnih dijelova kosilice.

⚠ Strogo je zabranjeno otklanjati, demontirati i mijenjati sve zaštitne elemente koji se nalaze na stroju kao i koristiti iste protivno njihovoj namjeni odnosno koristiti zaštitne elemente drugih proizvođača.

⚠ Zabranjena je uporaba uređaja, ako je isti oštećen ili ako su oštećeni njegovi sigurnosni dijelovi. Oštećene i istrošene dijelove zamijenite novima.

⚠ Opasnost od eksplozije / Opasnost od požara! Gorivo je veoma zapaljiva tvar.

Zabranjeno pušenje i rad s otvorenom vatrom.

Ne skladištite nijedno gorivo u blizini stroja.

Gorivo čuvajte isključivo u odgovarajućim spremnicima.

Ne punite gorivo u uređaj ako se nalazite u blizini otvorene vatre odnosno sa upaljenom cigaretom.

Prije puštanja uređaja napunite gorivo. Ukoliko motor radi ili je još vruć, otvaranje rezervoara i stavljanje goriva je zabranjeno.

Nakon uporabe ostavite stroj najmanje 5 minuta ohladiti, još prije dopunite gorivo.

Vodite računa da gorivo ne iscuri. Ne puštajte motor, ako gorivo iscuri. Uklonite nečistoću sa stroja i spriječite bilo kakve pokušaje pokretanja stroja dok se ne ispare plinovi nastali kad sagorijevanja goriva.

Učvrstite sve poklopce i zatvarače rezervoara za gorivo i drugim otvorima za gorivo.

Rezervoar prazniti samo na otvorenom mjestu

Nikada nemojte skladištiti kosilicu s benzinom unutar zgrade u kojoj mogu pare benzina doći u dodir sa otvorenom vatrom ili iskrama.

Smjesa goriva

Pozor Kod goriva uvijek morate paziti na pravilnu smjesu

Pozor Ne upotrebljavajte staru smjesu, jer dolazi za neko vrijeme do segregacije a poslije toga ne dolazi do pravilna podmazivanja motora.

Ne ostavljajte smjesu duže vreme, tjedne ili mjeseca u rezervoaru, jer postoji opasnost da će doći do segregacije.

Uvijek koristite kvalitetno 2-taktno ulje, kako biste spriječili štetu na motoru za sagorijevanje.

Štete, do kojih dolazi zbog nepoštivanja gore navedenih alineja ne spadaju u sklop garancije! Isto važi također za štete, koje proizlaze iz opterećenja uređaja!

Mi preporučujemo uporabu jednog aditiva goriva.

Savjet Art.-Nr. 95307 → 

Održavanje



Prilikom svih radova na uređaju isključite motor skinite priključak sa svećice. Pričekajte dok se ne zaustave svi rotirajući dijelovi i dok se kosilica ne ohladi.

Popravke i radove koji nisu navedeni u ovom Naputku, smiju vršiti samo stručno osposobljene ovlaštene osobe.

Koristite samo originalnu opremu i rezervne dijelove.

Stroj a prije svega otvore za prozračivanje moraju biti uvijek čisti. Tijelo stroja nikad ne perite vodom!

Stroj i njegove komponente nemojte čistiti otapalima, zapaljivim i otrovnim tekućinama. Za čišćenje primijenite samo vlažnu krpu. Prije morate biti sigurni da ste izvukli utikač iz strujne utičnice.

Nakon svake uporabe očistite kosilicu i otklonite ostatke trave.

Provjerite rad uređaja za sječenje.

Samo redovito održavanje i tehnički pregledi mogu osigurati ispravno funkcioniranje pumpe. Nedovoljno ili neodgovarajuće održavanje mogu dovesti do nepredvidivih šteta ili ozljeda.

Prema potrebi možete potražiti spisak rezervnih dijelova na internetnoj stranici www.guede.com.

Likvidacija

Naputci za likvidaciju izraženi su ideogramima, koji se nalaze na uređaju odnosno na ambalaži.



Oštećeni ili dotrajali uređaji moraju biti predani u centar za skupljanje otpada ove vrste.

Likvidacija transportne ambalaže

Ambalaža štiti uređaj od oštećenja tijekom prijevoza. Ambalaža se povećinom bira prema ekološkim gledištima i gledištima rukovanja sa otpacima, zato se mogu upotrijebiti za reciklažu. Vraćanje ambalaže za ponovnu uporabu smanjuje količinu otpada. Dijelove omotača (npr. npr. folije Styropor®) mogu biti opasne za djecu.

Opasnost od gušenja!

Dijelove ambalaže čuvajte van dosega djece i što prije likvidirajte.

Jamstvo

Garantni rok je 12 mjeseci prilikom industrijske uporabe, a 24 mjeseca za potrošača i počinje na dan prodaje uređaja.

Jamstvo se odnosi isključivo na mane/kvarove uzrokovane zbog mana materijala ili tvorničke greške. U slučaju reklamacije unutar jamstvenog roka neophodno je dostaviti originalni račun kao potvrdu o kupnji, s navedenim datumom prodaje.

Jamstvo ne pokriva kvarove nastale uslijed nestručne upotrebe proizvoda kao što su na primjer preopterećenje, nasilno korištenje, oštećenje uslijed nestručnogeovlaštenog zahvata ili kvarovi nastali u dodiru sa stranim predmetima. Jamstvo ne pokriva niti štete nastale uslijed nepoštivanja naputka za upotrebu i montažu te uobičajeno habanje proizvoda.

Važna informacija za korisnika

Proizvod uvijek vraćajte u originalnoj ambalaži ako je u pitanju servis u sklopu garancije. Pomoću ove bezbjednosne mjere učinkovito spriječite oštećenje prilikom transporta i njegovog spornog rješavanja. Uređaj je optimalno zaštićen samo, kada se nalazi u originalnoj ambalaži, čime se osigurava tekuća obrada.

Servis

Imate li tehnička pitanja? Želite podnijeti reklamaciju? Potrebni su Vam rezervni dijelovi ili naputak za upotrebu? Na našem homepage www.guede.com u sekciji Servis ćemo Vam pomoći, brzo i bez nepotrebnog papirologije. Molimo Vas da nam pomognete pomoći Vam. Radi jednostavne identifikacije Vašeg stroja u slučaju podnošenja reklamacije, potreban nam je serijski broj proizvoda, broj za narudžbu te godina proizvodnje. Svi ovi podaci navedeni su na tipskoj pločici stroja. Kako biste imali ove podatke uvijek pri ruci, upišite ih, molim, u dole navedena polja.

Serijski broj

Broj za narudžbu

Godina proizvodnje

Tel.: +49 (0) 79 04 / 700-360

Fax: +49 (0) 79 04 / 700-51999

E-Mail: support@ts.guede.com









Plan tehničkih pregleda i održavanja

Pravila redovitog održavanja		Prije svakog puštanja u pogon	Poslije svakog stavljanja van pogona	Nakon 1 mjeseca	Nakon 12 mjeseca	Nakon 24 mjeseca
Zračni filter	Kontrola	✓				
	Zamijena				✓	
Svijeća za paljenje	Kontrola				✓	
	Očistiti				✓	
	Zamijena					✓
Nož/Nit	Očistiti		✓			

Rešitev

Kvar	Uzrok	Način uklanjanja
Motor se ne pali	Rezervoar je prazan/Premalo goriva	Dodajte gorivo. → 6
	Niste koristili čok	Upotrebite čok → 9
	neispravno gorivo, skladištenje bez pražnjenja rezervoara benzina, neispravna vrsta benzina	Ispraznite rezervoar goriva i karburator. Doliti novo gorivo.
	Onečišćena svijeća za paljenje (višak ugljika na elektrodama), prevelika udaljenost elektroda.	Svijeću za paljenje očistite, provjerite termičku vrijednost svijeće, prema potrebi je zamijenite, podesite 0,6-0,8 mm → 15
	Svijeća je mokra ili prljava od benzina (prezasićen motor).	Svijeću opet vratite na njeno mjesto.
Motor nema najveću snagu	Onečišćena svijeća za paljenje (višak ugljika na elektrodama), prevelika udaljenost elektroda.	Svijeću za paljenje očistite, provjerite termičku vrijednost svijeće, prema potrebi je zamijenite, podesite 0,6-0,8 mm → 15
	Onečišćeni zračni filter	Očistite zračni filter ili ga zamijenite novim → 14
	Loša smjesa goriva (prevelika količina ulja)	Dodajte gorivo. → 6

Технически данни

Триммер косачка		GFS 1255 B	
	Заявка №	95164	
	Съдържание	42,7 cm ³	
	Мощност на мотора	1,25 kW / 1,7 PS	
	Обороти на двигателя	7500 min ⁻¹	
	Макс. Скорост на рязане	Нож	6750 min ⁻¹
		Влакно	6000 min ⁻¹
	Ø-Загребване	Нож	255 mm
		Влакно	420 mm
	Обем на резервоара	1 l	
	Горивна смес	1:40	
	Тегло (без горивото, режещи инструмент и предпазителя)	9,1 kg	
Данни за шум			
	Ниво на звукова мощност L _{PA} ¹⁾	90,7 dB (A)	
	Измерено ниво на звукова мощност L _{WA} ¹⁾	111,5 dB (A)	
	Гарантирано ниво на звукова мощност L _{WA} ²⁾	114 dB (A)	
	Измерено според ¹⁾ EN ISO 11806; ²⁾ 2000/14/ EG; Несигурност K = 3 dB (A)		
	Да се носи предпазно средство за слуха!		
Данни за вибрациите			
Общи стойности на вибрациите (Векторен сбор на три посоки) съответно намерено EN ISO 11806			
	Стойност на вибрационните емисии a _v	7,5 m/s ²	
Несигурност K = 1,5 m/s ²			

ВНИМАНИЕ: Нивото на шума ще се промени в зависимост от използването на електроинструмента и в някои случаи може да надвишава посочената в тези указания стойност.

Нивото на вибрациите може да се използва за взаимно сравнение на електрическите уреди.

Подходящ е и за временна оценка на вибрационното натоварване.

Заради точното отгатване на натоварването от вибрации в течение на определено работно време би трябвало да се вземат в предвид също времената, в които уреда е изключен или работи, но в действителност не е използван. Това може значително да намали обема на натоварване от вибрации в течение на цялото работно време.

Определете допълнителни мерки за безопасност за предпазване на обслужването пред въздействията на вибрации като например: техническа поддръжка на електрическите инструменти и уреди, поддържане на температурата на ръцете, организация на работните процеси.



Използвайте помпата едва след като внимателно сте прочели и разбрали упътването за обслужване. Запознайте се с управляващите елементи и правилната употреба на уреда. Спазвайте всички инструкции за безопасност посочени в упътването. Дръжте се отговорно спрямо трети лица.

Обслужващия отговаря за злополуки или опасности спрямо трети лица.

Ако имате съмнения относно свързването и обслужването на уреда, обърнете се към клиентски сервис.



Използвайте уреда само навън, никога не го използвайте в затворени или лошо проветривани помещения.

Използване в съответствие с предназначението

Пример за косене на трева за лечение и намаляване на естествените зелени площи и ниски храсти.

Градинският уред е предназначен само за косене на трева и бурени и по протежение на лехи и ограничения в частни градини, в къщата и за хоби в градината.

⚠ ВНИМАНИЕ! Опасност за злополука!

Уредът не трябва да се използва за рязане на жив плет, клонове и твърда дървесина, или за раздробяване на материала в компост.

Не използвайте уреда за косене на трева, която не е на земята, напр. трева, която расте върху стени, скали и т.н..

Този уред може да се използва по предназначение само както е посочено. При неспазване на разпоредбите от общо валидните предписания и разпоредби от това упътване производителя не може да се вини за възникнали щети

Необходимо е да се спазват разпоредбите на законодателството на държавата, в която се използва количката.

Изисквания за обслужване

Уредът трябва да се обслужва и поддържа само от лица, които са запознати и информирани за потенциалните опасности.

Никога не оставяйте деца да работят с уреда. Никога не оставяйте възрастни да работят с уреда без да са били редовно обучени за работа с уреда. Преди употреба на уреда обслужващия трябва внимателно да прочете упътването за обслужване.

Квалификация: Освен подробно поучение от специалист за използването на уреда не е необходима никаква специална квалификация.

Минимална възраст: С уреда могат да работят само лица, които са навършили 16 години. Изключения прави използването на непълнолетни само, ако това става по време на професионалното обучение с цел постигане на умение под надзора на обучаващото лице. Местните разпоредби могат да определят минималната възраст на потребителя.

Обучение: Използването на уреда изисква само съответно поучаване от специалист, респ. упътване за обслужване. Специално обучение не е необходимо.

Остатъчни опасности

⚠ Опасност за злополука!

Въртящите се остриета могат да доведат до сериозни наранявания, съответно до отрязване на части от тялото.

Винаги дръжте ръцете и краката си на безопасно разстояние от режещото устройство, особено при включване на двигателя. Никога не пилайте под корпуса на шкафа, когато устройството работи. Носете защитни обувки.

Никога не използвайте тример косачката без защитен капак.

След изключване режещата глава още се върти в продължение на няколко секунди. Дръжте ръцете и краката си на безопасно разстояние.

⚠ Отхвърляните камъни или почва могат да доведат до наранявания.

Преди косене огледайте, дали върху обработваната площ няма чужди предмети.

По време на работа носете предпазни очила.

⚠ Опасност за нараняване!

Някои части на машината по време на работа се загряват силно.

Докосването на горещите части на машината може да причини изгаряния.

След приключване на работа оставете устройството най-напред да изстине.

⚠ Опасност от отравяне!

Изгорелите газове, горивата и смазочните материали са токсични. Вдишването на изгорели газове може да бъде смъртоносно!

Не работете с машината в затворени пространства, където могат да се натрупат опасни газове, въглероден оксид.

⚠ Опасност от експлозия / Опасност от пожар!

Бензина и бензиновите изпарения са лесно запалими респ. избухливи.

Не работете с уреда в среда застрашена от експлозии, в която се намират запалими течности, газове или прах.

Никога не работете с уреда в среда с лесно запалими материали.

Дори, когато се използва правилно и се спазват всички правила за безопасност, все още могат да съществуват остатъчни рискове.

- Нараняване от порязвания
- Увреждане на слуха
Продължителен престой в непосредствена близост до работещия уред може да причини увреждане на слуха. Да се носи предпазно средство за слуха!

- Увреждане на здравето вследствие на вибрации на ръцете и рамената, когато устройството се използва продължително време или не се използва правилно и разчетено.

Системите за заглушаване на вибрации не са гарантирана защита срещу бялата болест на пръстите или синдрома на карпалния тунел. Ето защо, при редовно и продължително използване на уреда е необходимо старателно да се следи състоянието на пръстите и китката. Ако се появят симптоми на по-горе посочените заболявания, незабавно потърсете лекар. За да се намали рискът от „бялото заболяване на пръстите“, дръжте ръцете си топли по време на работа и предприемайте редовни почивки.

Дори и при спазване на ръководството за експлоатация могат да съществуват остатъчни рискове.

Поведение в случай на беда

Окажете при злополука съответната първа помощ и повикайте колкото се може по бързо квалифицирана медицинска помощ. Предпазете пострадалия от други злополуки и го успокойте. Заради евентуална злополука на работното място трябва винаги да има под ръка аптечка за първа помощ според DIN 13164. Материала, който вземете от аптечката трябва да бъде допълнен веднага. Ако искате помощ, посочете тези данни:

1. Място на злополуката
2. Вид на злополуката
3. Брой на ранените
4. Вид нараняване

Символи

	Предупреждение/ внимание!
	За да намалите риска от нараняване, прочетете инструкциите за експлоатация.
	Носете предпазни очила!
	Да се носи предпазно средство за слуха!
	Носете предпазна каска!
	Носете безопасни обувки със защита против прерязване, груба подметка и стоманен връх!
	Носете предпазно облекло и предпазна вложка против прерязване!

	Носете предпазни ръкавици!
	Бавно
	Бързо
	Използване на кран
	Преди всякакви работи по мотора изключете мотора и извадете лулата на запалващата свещ.
	Предупреждение за порезни наранявания
	Предупреждение за опасен обратен удар
	Предупреждение за отхвърлени предмети
	Предупреждение срещу поражения на краката от въртящия се нож.
	Посока на въртене Ножен лист
	Поради отхвърляне на чужди тела, не допускате в близост други лица. Минималното безопасно разстояние представлява 15м.
	Пазете се от горещи повърхности! Опасност за нараняване!
	Предупреждение за опасно електрическо напрежение
	Предупреждение от запалими материали
	ВНИМАНИЕ! Опасност от експлозия
	Опасност от отравяне! Използвайте уреда само навън, никога не го използвайте в затворени или лошо проветривани помещения.



Забранено е пушенето и отворен огън.



Преди всяка работа върху уреда изключете мотора.



Зареждайте мотора само в изключено състояние.



Дръжте машината далеч от достъпа на деца.



Пазете пред влага. Не излагайте машината на дъжд.



CE символ



Пазете пред влага



Опаковката трябва да бъде насочена нагоре

Указания За Безопасност

По време на използване на уреда дръжте децата и останалите лица и животни на безопасно разстояние. Минималното безопасно разстояние представлява 15м.

Носете подходящо работно облекло, като здрави обувки с неплъзгащи подметки, предпазни очила и антифони!

Не носете широки дрехи или бижута. Косата, дрехите и ръкавиците трябва да бъдат далеч от движещите се части, тъй като те могат да бъдат уловени в движещите се части. Не използвайте устройството, когато ходите бос или носите отворени сандали.

Не употребявайте уреда когато сте изморени, болни, под влияние на дроги, алкохол или лекарства.

Пазете всички части на тялото си на безопасно разстояние от острието. Когато ножът работи, не се опитвайте да премахвате нарязания материал или да държите материала, който трябва да се реже. Заседналите изрезки, отстранявайте само когато уреда е изключен. Моментна разсеяност при работа с ножицата за жив плет може да доведе до сериозни наранявания.

Носете тример косачката за дръжката с изключен нож (в покой). Внимателното боравене с уреда намалява риска от нараняване с нож.

Предупреждение за остри ножове. Бъдете внимателни, за да се избегне нараняване от режещи инструменти.

Обратния удар може да доведе до смъртоносни резни наранявания.

Проверете внимателно терена, на който ще се използва машината и отстранете всички предмети, които машината може да залови и изхвърли като напр. камъни, клони, телове, живи същества и др.

Работете с машината само когато е в нормално работно положение

Избягнете абнормално положение на тялото. Заемете стабилна позиция и поддържайте непрекъснато равновесие.

По време на работа носете винаги раменния колан. Преди да освободите раменния колан, винаги най-напред изключете уреда.

⚠ Лошото осветление/ светлинните условия представляват голям риск за сигурността. По време на работа с уреда винаги осигурете достатъчно осветление, респ. добри светлинни условия.

При блокиране на ножовете, незабавно изключете уреда и след това извадете предмета.

Никога не преминавайте с работещ уред през чакълени пътища или пътеки.

По време на работа дръжте уреда здраво с двете си ръце и на разстояние от тялото си.

⚠ Бъдете внимателни при ходене назад, съществува опасност от спъване!

Превключателят за включване/изключване и ключът за безопасност не трябва да се заключават. Използвайте само ножове, които са конструирани за машината. С използването на други резервни части могат да възникнат произшествия/ злоупотреки за потребителя. За възникнали по тази причина щети производителя не гарантира. Съхранявайте уреда на сухо място.

⚠ Преди всяко пускане в действие проверете всички винтови и щепселни връзки, и също предпазните съоръжения от гледна точка на здравина и правилно затягане и лекота на движение на всички подвижни части.

⚠ Строго е забранено да се демонтират, изменят и да се използват в противоречие с предназначението предпазните съоръжения, които се намират на машината или да се закрепват предпазни съоръжения от други производители.

⚠ Уреда не може да се използва, когато е повреден или са дефектни съоръженията за безопасност. Сменете износените и повредените части.

⚠ Опасност от експлозия / Опасност от пожар!

Горивото е лесно запалимо.

Забранено е пушенето и отворен огън.

Не съхранявайте никакво гориво в близост до устройството.

Съхранявайте горивото само в подходящи съдове.

Машината може да се зарежда само навън и не в близост до отворен пламък респ. запалени цигари.

Зареждайте преди пускане на машината. Когато машината е в движение или е още гореща, не може да се зарежда нито да се отваря капачката на резервоара.

След употреба оставете уреда минимум 5 минути да изстине преди да добавяте гориво.

Погрижете се горивото да не претече. Ако горивото претече, мотора не трябва да се пуска. Отстранете замърсеното място от уреда и избегнете всякакъв опит за стартиране, докато не се изпарят парите на горивото.

Закрепете отново всички капази и капачки на резервоара за гориво и на резервоарчетата за гориво.

Изпразнете резервоара за гориво само навън на открито.

Никога не съхранявайте устройството с бензин в резервоара вътре в сграда, в която евентуално могат да възникнат изпарения от бензин, евентуално до контакт с отворен огън или искри.

Горивна смес

Внимание! При горивото непременно да се спазва правилното съотношение на сместа.

Внимание! Да не се използва стара горивна смес, защото с течение на времето сегрегира и вече няма да бъде гарантирано смазването на двигателя.

Не оставяйте сместа продължително време, седмици или месеци в резервоара, защото и тук има опасност, че ще сегрегира.

Използвайте само качествено 2-тактово масло, с това ще предотвратите повреда на двигателя с вътрешно горени.

Повреди, произтичащи от неспазването на някои от горе посочените точки, не спадат в гаранционните претенции! Същото важи за щети, причинени от претоварване на устройството!

Препоръчваме употребата на добавка в горивото.

Указание Артикул No. 95307 → 

Поддръжка



Преди всякакви работи по мотора изключете мотора и извадете лупата на запалващата свещ. Изчакайте, докато спрат всички въртящи части и мотора изстине.

Ремонти и работи, които не са описани в това упътване, може да извършва само квалифициран оторизиран персонал.

Да се използват само оригинални аксесоари и оригинални резервни части.

Поддържайте машината, особено вентилационните отвори, винаги в чисто състояние. Никога не пръскайте корпуса на машината с вода!

Не почиствайте машината с разтворители и леснозапалими или отровни течности. За целта използвайте единствено леко навлажнена кърпа, но едва след като сте се уверили, че щепселът е изваден от електрическия контакт.

След всяка употреба, почиштете тример косачката, премахнете остатъците от трева.

Проверете функцията на устройството за рязане.

Само редовно поддържан и обслужван уред може да бъде задоволително помагало. Недостатъчната поддръжка и грижа може да доведе до неочаквани инциденти и злополуки.

В случай на необходимост ще намерите списък на резервните части на интернет страницата www.guede.com.

Ликвидация

Инструкциите за ликвидация произтичат от пиктограмите, които са разположени на уреда или опаковката.



Дефектни и/или ликвидирани уреди трябва да се предадат в съответните пунктове за събиране.

Ликвидация на транспортната опаковка

Опаковката предпазва уреда от увреждане по време на транспортиране. Опаковъчните материали обичайно са избрани според екологично приемливи критерии за боравене с отпадъци, и затова могат да се рециклират. Връщането на опаковката в обществото на материали пести суровини и намалява появата на отпадъци. Части от опаковката (напр. фолио, стиропор[®]) могат да бъдат опасни за децата.

Риск от задушаване!

Съхранявайте части от опаковката извън достъпа на деца, и ликвидирайте колкото е възможно най-бързо.

Гаранция

Гаранционния срок представлява 12 месеца при промишлена употреба, 24 месеца за потребители и започва от деня на закупуване на уреда.

Гаранцията се отнася изключително за недостатъци причинени поради дефекти на материала или фабрични дефекти. При упражняване на рекламации в гаранционния срок прибавете оригинален документ от закупуването с дата на покупката

От право на гаранция са изключени непрофесионална употреба като напр. претоварване на уреда, употреба със сила, увреждане от чуждо лице или от чужд предмет. Неспазване на упътването за употреба и упътването за монтаж и нормалното износване също са изключени от гаранция.

Важни информации за клиента.

Предупреждаваме, че връщането по време на гаранционния срок или и след гаранционния срок е необходимо винаги да се извърши в оригинална опаковка. С тази мярка ще се избегне излишното увреждане по време на транспортиране и неговото често спорно уреждане. Устройството е защитено оптимално само в оригиналната опаковка, и така е осигурена плавна преработка.

Сервиз

Имате ли технически въпроси? Рекламации? Необходими ли Ви са резервни части или упътване за обслужване? На нашите страници www.guede.com в отдел Сервиз ще Ви помогнем бързо и без излишна бюрокрация. Помогнете ни, моля, за да можем да Ви помагаме. За да можем да идентифицираме Вашия уред в случай на рекламация, ни е необходимо да знаем неговия сериен номер, номера на продукта и година на производство. Всички тези данни ще намерите на типовата табелка. За да ги имате под ръка постоянно, запишете ги, моля, тук.

Сериен номер

Номер на продукта:

Година на производство

Tel.: +49 (0) 79 04 / 700-360

Fax: +49 (0) 79 04 / 700-51999

E-Mail: support@ts.guede.com









План на прегледи и поддръжка

Редовен период за поддръжка		Преди всяко пускане в действие	Преди всяко премахване от работа	след 1 месец	След x месеца	След x месеца
Въздушен филтър	Контрол	✓				
	Смяна				✓	
Запалваща свещ	Контрол				✓	
	Почистете					
	Смяна					✓
Нож/ Влакно	Почистете		✓			

Otklanjanje kvara

Повреда	Причина	Отстраняване
Мотора не стартира	Празен резервоар/Недостиг на гориво	Допълнете гориво → ¹⁶
	Не е била използвана ръчната газ	Използвайте ръчната газ → ⁹
	Неизправно гориво, съхранение без източване на резервоара за гориво, неподходящ вид гориво	Източете резервоара и карбуратора. Налейте пресен бензин.
	Замърсена запалваща свещ, (остатък от нагар на електродите), прекалено голямо разстояние между електродите.	Почистете свеща, проверете топлинната стойност на свеща, евент. сменете свеща, регулирайте 0,6-0,8 мм → ¹⁵
	Запалващата свещ е навлажнена от бензина (задавен мотор)	Подсушете запалващата свещ и я монтирайте отново.
Моторът не работи на максимална мощност	Замърсена запалваща свещ, (остатък от нагар на електродите), прекалено голямо разстояние между електродите.	Почистете свеща, проверете топлинната стойност на свеща, евент. сменете свеща, регулирайте 0,6-0,8 мм → ¹⁵
	Замърсен въздушен филтър	Почистете или сменете въздушния филтър → ¹⁴
	Лоша смес на горивото (прекалено много масло)	Допълнете гориво → ⁶

Date Tehnice

Seceratoare de piatra		GFS 1255 B	
	Comandă nr.	95164	
	Volum	42,7 cm ³	
	Putere motor	1,25 kW / 1,7 PS	
	Turații motor	7500 min ⁻¹	
	Max. Viteza de tăiere	Lamă	6750 min ⁻¹
		Fibră	6000 min ⁻¹
	Ø-Rază de acțiune	Lamă	255 mm
		Fibră	420 mm
	Volumul rezervorului	1 l	
	Mix de combustibili	1:40	
	Greutate (fără carburant, scula tăietoare și apărătoare)	9,1 kg	
Date privind zgomotul			
	Nivelul presiunii acustice L _{pA} ¹⁾	90,7 dB (A)	
	Nivel măsurat al puterii sunetului L _{WA} ¹⁾	111,5 dB (A)	
	Nivelul garantat al puterii sunetului L _{WA} ²⁾	114 dB (A)	
	Măsurat conform ¹⁾ EN ISO 11806; ²⁾ 2000/14/ EG; Nesiguranță K = 3 dB (A)		
	Purtați căști de protecție a auzului		
Date despre vibrații			
Valori totale ale vibrațiilor (Sumă vectorială a trei direcții) asigurat în mod adecvat EN ISO 11806			
	Valoarea emisiilor de zgomot a _n	7,5 m/s ²	
Nesiguranță K = 1,5 m/s ²			

AVERTISMENT: Nivelul real de oscilații se va putea modifica în funcție de tipul și modul de întrebuințare a sculei electrice față de valorile prezentate în aceste instrucțiuni.

Nivelul de vibrații poate fi folosit pentru o comparație reciprocă a aparatelor electrice

El se pretează și pentru o evaluare preliminară a solicitării la vibrații.

Pentru o evaluare exactă a solicitării la vibrații în cursul unui anumit program de lucru, ar trebui avute în vedere și perioadele de timp în care utilajul este deconectat sau este în funcțiune dar în realitate nu este solicitat. Aceasta poate reduce în mod însemnat volumul de solicitare cu vibrații pe întreaga perioadă a programului de muncă.

Stabiliți măsuri suplimentare de securitate pentru protecția personalului de deservire împotriva efectelor vibrațiilor, ca de ex. întreținerea sculelor și aparatelor electrice, întreținerea temperaturii mâinilor, organizarea proceselor de muncă.



Utilizați pompa abia după ce ați citit cu atenție și ați înțeles modul de operare. Faceți cunoștință cu elementele de comandă și utilizarea corectă a utilajului. Respectați toate instrucțiunile de securitate cuprinse în manual. Comportați-vă cu responsabilitate față de terțe persoane.

Personalul de deservire este responsabil de accidente sau periclitarea persoanelor terțe.

Dacă aveți dubii referitor la conectarea și operarea utilajului, apălați la serviciul pentru clienți.

 **Folosiți utilajul numai în mediu extern, niciodată în spații închise sau prost aerisite.**

Utilizare conform destinației

Tuns gazon pentru tratarea și tăierea spațiilor naturale și arbuști mici.

Utilajul de grădină este destinat numai pentru tăierea ierburilor sau a buruienilor în grădini, de-a lungul straturilor și delimitărilor din grădina din jurul casei sau în grădina hobby.

⚠️ AVERTISMENT! Pericol de accidentare!

Este interzis a se folosi utilajul la tăiatul gardurilor vii, a crengilor și lemnului tare, și nici pentru concasarea materialului pentru compost.

Nu folosiți utilajul pentru a tăia iarba care nu se află pe sol, de ex. iarba care crește pe ziduri, stânci, etc.

Această instalație se poate utiliza numai în scopul prezentat. Nerespectând prevederile din prescripțiile și instrucțiunile general valabile cuprinse în prezentul manual, producătorul nu poate fi răspunzător de daunele survenite.

Este necesar a se respecta reglementările valabile în țara în care se utilizează căruciorul.

Exigențe la adresa operatorului

Utilajul poate fi întrebuințat și întreținut numai de persoane care îl cunosc și care sunt informate de pericolele posibile.

Nu lăsați niciodată copiii să lucreze cu acest utilaj. Nu admiteți niciodată ca o persoană să lucreze cu acest utilaj fără a fi instruită reglementar.

Operatorul trebuie ca, înainte de a folosi utilajul, să citească cu atenție modul de operare.

Calificare: În afară de o instruire amănunțită din partea unui specialist, nu este necesară nici o altă calificare specială pentru deservirea prezentului utilaj.

Vârsta minimă: Utilajul poate fi operat numai de persoane care au împlinit vârsta de 16 ani. Excepție o fac minorii în cadrul pregătirii lor profesionale pentru a obține deprinderi, aceasta doar sub supravegherea instructorului.

Reglementările locale pot stabili vârsta minimă a utilizatorului.

Instructaj: Utilizarea aparatului necesită nu-mai o instruire adecvată din partea unui specialist, respectiv de modul de operare. Un instructaj special nu este necesar.

Pericole remanente Pericole remanente**⚠️ Pericol de accidentare!**

Cuțitele în rotație pot duce la accidente grave prin tăiere, respectiv la tăierea unei părți de corp.

Măinile și picioarele trebuie ținute întotdeauna la o distanță sigură de instalația de tăiat, în deosebi când porniți motorul.

Niciodată nu puneți mâna sub corpul utilajului când acesta este în funcțiune. Purtați încălțăminte de protecție.

Nu utilizați niciodată cositoarea cu fir fără capacul de protecție.

După deconectare, capul de tăiere se mai rotește câteva secunde. Mențineți mâinile și picioarele la o distanță sigură.

⚠️ Pietrele sau bucățile de pământ proiectate pot provoca răni.

Înainte de a începe lucrul, verificați dacă pe suprafața pe care o veți lucra nu se află corpuri străine.

Purtați ochelari de protecție în timpul lucrului.

⚠️ Pericol de arsuri!

Unele piese ale utilajului se încălzesc puternic în timpul funcționării.

Contactul cu părțile fierbinți ale utilajului pot provoca arsuri

După încheierea operării, lăsați mai întâi utilajul să se răcească.

⚠️ Pericol de intoxicare!

Gazele de eșapament, carburanții și lubrifianții sunt toxici. Inhalarea gazelor de eșapament poate fi mortală!

Nu operați utilajul într-un spațiu închis, unde se pot acumula gaze periculoase de monoxid de carbon.

⚠️ Pericol de explozie / Pericol de incendiu!

Benzina și vaporii de benzină sunt extrem de inflamabili, respectiv explozivi.

Nu lucrați cu utilajul într-un mediu cu pericol de explozie, în care se află lichide inflamabile, gaze sau praf.

Nu operați niciodată utilajul în preajma materialelor inflamabile.

Chiar cu o utilizare corectă și respectând toate prescripțiile de siguranță, mai pot exista riscuri reziduale.

- Rănire prin tăiere

- Deteriorarea auzului
A sta o perioadă îndelungată în imediata apropiere a utilajului în funcțiune poate duce la deteriorarea auzului. Purtați căști de protecție a auzului
- Afectarea sănătății rezultată ca urmare a vibrațiilor mâinilor și a brațelor în cazul utilizării instalației o perioadă îndelungată sau când lipsește o conducere și o evaluare reglementare. Afectarea sănătății rezultată ca urmare a vibrațiilor mâinilor și a brațelor în cazul utilizării instalației o perioadă îndelungată sau când lipsește o conducere și o evaluare reglementare.

Sistemele de amortizare a vibrațiilor nu constituie o protecție garantată împotriva bolii degetelor albe sau a sindromului de tunel carpian. De aceea este necesar ca în cazul utilizării de durată a utilajului să urmăriți cu atenție și regulat starea degetelor și a încheieturii mâinii. Dacă apar simptomele bolilor de mai sus, apelați imediat la asistența medicului. Pentru a se reduce riscul „bolii degetelor albe” mențineți-vă mâinile calde în timpul lucrului și faceți pauze regulate.

Chiar dacă se respectă modul de operare, mai pot exista încă riscuri reziduale.

Comportament în cazuri extreme

Acordați rănitului primul ajutor și chemați într-un timp cât mai scurt ajutorul calificat al medicului. Păziți rănitul de alte accidente, și calmați-l. În cazul unui eventual accident, la locul de muncă trebuie să se găsească întotdeauna la îndemână o trusă medicală de prim-ajutor, conform normei DIN 13164. Materialul pe care îl veți consuma din trusa medicală trebuie completat imediat. În caso di richiesta del pronto soccorso comunicare le seguenti informazioni:

1. Locul accidentului
2. Tipul accidentului
3. Numărul răniților
4. Tipul răniții

Simboluri



Avertisment/atenție!



Pentru a reduce riscul de rănire, citiți cu atenție modul de operare.



Purtați ochelari de protecție!



Purtați căști de protecție a auzului



Purtați cască de protecție!



Purtați încălțăminte de securitate cu protecție împotriva tăierii, cu talpă aspră și vârf de oțel!



Purtați haine de protecție și inserție de protecție împotriva tăierii!



Purtați mănuși de protecție!



Încet



Repede



Utilizarea macaralei



Înainte de tuturor lucrărilor pe motor, opriți motorul și deconectați bujia.



Avertisment împotriva răniilor prin tăiere



Atenție - pericol de recul!



Avertisment împotriva obiectelor aruncate



Avertizare împotriva accidentării picioarelor cu lama în rotație.



Direcția de rotație Lamă de cuțit



Nu permiteți prezența altor persoane în apropiere, motivul îl constituie proiectarea obiectelor străine. Distanța minimă de siguranță este de 15 m.



Atenție la suprafețele fierbinți!
Pericol de arsuri!



Avertisment împotriva pericolului tensiunii electrice



Avertizare de materiale inflamabile



ATENȚIE! Pericol de explozie



Pericol de intoxicare!
Folosiți utilajul numai în mediu extern,
niciodată în spații închise sau prost
aerisite.



Este interzis fumatul și focul deschis.



Înainte oricărei lucrări pe utilaj, deconectați
motorul.



Alimentați motorul numai în stare
deconectată



Utilajul trebuie să fie inaccesibil copiilor.



Ocroțiți de umezeală. Nu expuneți utilajul
ploii.



simbol CE



Ocroțiți de umezeală



Direcția de amplasare a ambalajului - în
sus

Instrucțiuni De Securitate

Țineți copiii și alte persoane, precum și animalele, la o distanță sigură de aparatul în funcțiune. Distanța minimă de siguranță este de 15 m.

Purtați echipament de lucru adecvat, ca de ex. încălțăminte solidă cu talpă antiderapantă, ochelari de protecție și protecții ale auzului!

Nu purtați haine largi sau bijuterii. Părul, îmbrăcămintea și mănușile nu trebuie să fie în raza de acțiune a părților în mișcare, pentru că ar putea fi prinse de părțile în mișcare. Nu operați utilajul atunci când sunteți desculț sau sunteți încălțat cu sandale deschise.

Nu folosiți utilajul atunci când sunteți obosiți, bolnavi, sub influența drogurilor, alcoolului sau a medicamentelor.

Mențineți toate părțile corpului la distanță sigură de cuțit. Nu încercați să înlăturați bucăți de material tăiat sau să țineți materialul care trebuie tăiat, cu cuțitul în funcțiune. Înlăturați bucățile prinse numai cu utilajul deconectat. Un moment de neatenție atunci când folosiți foarfeca pentru gard viu poate avea ca urmare accidente grave.

Purtați cositoarea cu fir ținând-o de mâner cu cuțitul deconectat (în repaus). O manipulare atentă cu utilajul, reduce riscul de accidente ar cuțitul.

Avertizare împotriva lamelor ascuțite. Fiți atenți să nu vă răniți cu sculele de tăiat.

Reculul poate duce la accidente mortale, prin tăiere.

Controlați cu atenție terenul pe care se va utiliza dispozitivul și înlăturați toate obiectele care ar putea fi prinse de dispozitiv și proiectate de acesta, ca de ex. pietre, crengi, sârme, animale vii, etc.

Porniți utilajul numai atunci când se află în poziție normală de lucru.

Evitați o poziție abnormală a corpului. Luați o poziție stabilă și mențineți-vă mereu echilibrul.

Folosiți întotdeauna în timpul lucrului cureaua de umăr. Înainte de a degaja cureaua, deconectați mai întâi utilajul.

⚠ Iluminarea / condițiile de iluminare proaste reprezintă un mare risc de securitate.

Asigurați-vă o iluminare suficientă, respectiv condiții de iluminare bună atunci când lucrați cu utilajul.

Când se blochează cuțitele, deconectați imediat utilajul, abia după aceea înlăturați obiectul.

Niciodată nu treceți cu utilajul în funcțiune peste șosele sau drumuri cu pietriș.

În timpul lucrului țineți utilajul temeinic cu ambele mâini și la distanță de propriul corp.

⚠ Atenție la mersul înapoi, pericol de împiedicare!

Este interzis a se bloca întrerupătorul și comutatorul de siguranță.

Folosiți doar cuțite proiectate pentru mașină. Prin utilizarea altor piese de schimb pot avea loc accidente/răniri. Producătorul nu garantează daunele rezultate în aceste cazuri.

Depozitați utilajul într-un loc uscat.

⚠ Înainte fiecărei puneri în funcțiune, controlați toate îmbinările telescopice și cele cu șuruburi ca și instalațiile de protecție, dacă sunt suficient de solide și strânse reglementar ca și ușurința de mișcare a părților mobile.

⚠ Este strict interzisă demontarea, modificarea sau utilizarea contrar destinației a tuturor instalațiilor de protecție de pe utilaj, ca și montarea instalațiilor de protecție ale altor producători.

⚠ Nu folosiți utilajul dacă este deteriorat sau dacă sunt defecte instalațiile de protecție. Înlocuiți piesele uzate și deteriorate.

⚠ Pericol de explozie / Pericol de incendiu!**Carburantul este foarte inflamabil.**

Este interzis fumatul și focul deschis.

Nu depozitați nici un fel de combustibili în apropierea utilajului.

Păstrați carburanții numai în recipiente adecvate.

Utilajul poate fi alimentat numai afară și nu în apropierea focului deschis, respectiv în preajma țigărilor aprinse.

Alimentați înainte de a porni utilajul. Este interzisă alimentarea cu combustibil sau deschiderea capacului rezervorului cu motorul în funcțiune sau cu motorul fierbinte.

După operare, lăsați utilajul cel puțin 5 minute să se răcească înainte de a completa combustibilul.

Fiți atenți să nu revărșați combustibil. Dacă totuși acesta s-a revărsat, nu porniți motorul. Curățați pe utilaj locul murdărit și împiedicați orice încercare de a porni utilajul înainte de a se evapora tot combustibilul revărsat.

Fixați din nou toate protecțiile și închizătoarele de pe rezervorul de combustibil și de pe rezervoarele mici de combustibil.

Goliți rezervorul de combustibil numai în aer liber.

Nu depozitați niciodată utilajul cu benzină în rezervor în interiorul unei clădiri în care, eventual, vaporii de benzină ar putea veni în contact cu foc deschis sau cu scântei.

Mix de combustibili

Atenție! La combustibil aveți în vedere neapărat raportul corect al amestecului.

Atenție! Nu folosiți un amestec de combustibil vechi, cu timpul acest va segrega și nu va mai asigura lubrifierea motorului.

Nu lăsați amestecul în rezervor o perioadă îndelungată, săptămâni sau luni de zile, și aici există pericolul de segregare.

Folosiți numai un ulei de calitate pentru agregate în 2 timpi, veți evita astfel daune la motorul cu ardere internă.

Daunele rezultate din nerespectarea unuia din punctele de mai sus nu fac parte din garanție! Același lucru este valabil și pentru daunele rezultate ca urmare a suprasolicitării utilajului!

Recomandăm folosirea unui aditiv de combustibil.

Sfat Nr. art. 95307 → 

Întreținere

Înainte de tuturor lucrărilor pe motor, opriți motorul și deconectați bujia. Așteptați ca toate piesele în rotație să se oprească și să se răcească utilajul.

Reparațiile și lucrările care nu sunt descrise în prezentul manual pot fi efectuate numai de personal calificat și autorizat.

Utilizați numai accesorii și piese de schimb originale.

Întreține utilajul în stare curată, în special orificiile de aerisire. Nu stropiți niciodată cu apă corpul utilajului!

Nu folosiți solvenți, lichide inflamabile sau toxice pentru curățarea pistolului. Utilizați în acest scop o cârpă umedă; verificați mai întâi ca ștecărul să fie scos din priză.

După fiecare utilizare, curățați cositoarea cu fir, îndăturați resturile de iarbă.

Controlați funcția instalației de tăiere.

Numai un utilaj întreținut și îngrijit cu regularitate poate fi de un ajutor real. Întreținerea și grija insuficientă de utilaj poate duce la accidente neprevăzute.

În caz de necesitate, veți găsi lista pieselor de schimb pe pagina www.guede.com.

Lichidare

Instrucțiunile pentru lichidare rezultă din pictogramele amplasate pe utilaj sau ambalaj.



Aparate defecte și /sau lichidate trebuie să fie predate la punctele de colectare corespunzătoare.

Lichidarea ambalajului de transport

Ambalajul protejează utilajul în timpul transportului împotriva deteriorărilor. Materialele de ambalaj sunt alese de regulă în funcție de aspecte ecologice plauzibile și de modul de lichidare, de aceea acestea pot fi reciclate. Înapoierea ambalajelor în circuitul de materiale economisește materiile prime și reduce cheltuielile pentru lichidarea deșeurilor. Părți ale ambalajului (de ex. folie, stiropor®) pot prezenta pericol pentru copii. Asigurați ca copiii să nu aibă acces la aceste părți ale ambalajului și lichidați-le cât mai repede.

Pericol de asfixiere!

Asigurați ca copiii să nu aibă acces la aceste părți ale ambalajului și lichidați-le cât mai repede.

Garanție

Perioada de garanție de 12 luni la o utilizare industrială, 24 de luni pentru consumatori, începând cu data achiziției aparatului.

Garanția se referă în exclusivitate la defecțiunile provocate de defectele de material sau de producție. La reclamația în perioada de garanție trebuie prezentat documentul de achiziție original, cu data vânzării.

Garanția nu ia în considerare utilizarea neprofesională, ca de ex. suprasolicitarea utilajului, utilizarea forțată, defectarea prin intervenție străină sau cu obiecte străine. Nerespectarea modului de utilizare și de montaj ca și uzura normală de asemeni nu intră în garanție.

Informații importante pentru client

Atragem atenția că înapoierea utilajului în timpul perioadei de garanție și după aceasta trebuie efectuată numai în ambalajul original. Această măsură este luată pentru a se evita deteriorarea inutilă în timpul transportului și soluționarea deseori controversată a acestora. Utilajul este protejat în mod optim numai în ambalajul original, astfel este asigurată și soluționarea rapidă și fără piedici a reclamației.

Service

Aveți întrebări de ordin tehnic? Reclamații? Aveți nevoie de piese de schimb sau de manualul de operare? Pe site-ul nostru www.guede.com, la secția de Servis vă vom ajuta în mod rapid și nebirocratic. Vă rugăm să ne ajutați să vă ajutăm. Pentru ca utilajul dvs. să poată fi identificat în caz de reclamație, avem nevoie de numărul seriei, numărul comenzii și de anul de producție. Toate aceste date le veți găsi pe plăcuța de tip. Pentru ca toate aceste date să fie mereu la îndemână, vă rugăm să le notați mai jos.

Nr. serie:

Nr. comandă:

An de producție:

Tel.: +49 (0) 79 04 / 700-360

Fax: +49 (0) 79 04 / 700-51999

E-Mail: support@ts.guede.com









Plan de verificări și întreținere

Perioadă regulată de întreținere		Înainte de fiecare puneri în funcțiune	După fiecare scoatere din funcțiune	După o lună	După 12 luni	După 24 luni
Filtru de aer	Verificare	✓				
	Înlocuire				✓	
Bujie	Verificare Curățați				✓	
	Înlocuire					✓
Lamă/ Fibră	Curățați		✓			

Отстраняване на неизправността

Defecțiune	Cauză	Remediere
Motorul nu pornește	Rezervor gol/Carburant insuficient	Completați combustibilul → ^{f6}
	Nu a fost folosit saturatorul	Folosiți saturatorul → ^{f9}
	Combustibil incorect, depozitare fără evacuarea rezervorului de benzină, tip benzină incorect	Goliți rezervorul de benzină și carburatorul. Turnați benzină proaspătă.
	Bujie de aprindere murdară (resturi de cărbune pe electrozi), distanța electrozilor prea mare.	Curățați bujia, controlați valoarea termică a bujiei, eventual înlocuiți bujia, reglați la 0,6-0,8mm → ^{f15}
	Bujia este umedă de la benzină (motor înecat)	Uscați bujia și repuneți-o la loc
Motorul nu are putere maximă	Bujie de aprindere murdară (resturi de cărbune pe electrozi), distanța electrozilor prea mare.	Curățați bujia, controlați valoarea termică a bujiei, eventual înlocuiți bujia, reglați la 0,6-0,8mm → ^{f15}
	Filtru de aer îmbăcsit	Curățați sau înlocuiți filtrul de aer → ^{f14}
	Amestec prost de combustibil (prea mult ulei)	Completați combustibilul → ^{f6}

Tehnički podaci

Motorna kosilica		GFS 1255 B
	Br. za narudžbu	95164
	Obim	42,7 cm ³
	Snaga motora	1,25 kW / 1,7 PS
	Okretaji motora	7500 min ⁻¹
	Maks. Brzina rezanja	Nož Nit
		6750 min ⁻¹ 6000 min ⁻¹
	Ø-Širina rada	Nož
		Nit
		255 mm 420 mm
	Sadržaj rezervoara za gorivo	1 l
	Smjesa goriva	1:40
	Masa (bez goriva, reznog alata i zaštite)	9,1 kg
Podaci o razini buke		
	Nivo akustičnog pritiska L_{pA} ¹⁾	90,7 dB (A)
	Izmereni nivo akustične snage L_{WA} ¹⁾	111,5 dB (A)
	Garantovani nivo akustične snage L_{WA} ²⁾	114 dB (A)
	Izmereno prema ¹⁾ EN ISO 11806; ²⁾ 2000/14/ EG; Nesigurnost K = 3 dB (A)	
	Koristiti odgovarajuću zaštitu sluha!	
Podaci o vibracijama		
Ukupne vrijednosti rezoniranja (Vektorski zbir tri smjera) obezbjedeno na određeni način EN ISO 11806		
	Vrednost vibracija a_h	7,5 m/s ²
Nesigurnost K = 1,5 m/s ²		

upozorenje: Nivo vibracija može biti različit zavisno od vrste i od načina upotrebe električnog alata, a u nekim slučajevima može i prekoračiti vrednosti navedene u ovom uputstvu.

Nivo vibracija može poslužiti i za međusobno poređenje električnih alata.

Nivo vibracija je pogodan i za prethodnu procenu opterećenja vibracijama.

Za tačnu procenu opterećenja vibracijama u obzir treba uzeti i vremenske intervale tokom kojih je uređaj isključen ili intervale kada je samo uključen ali nije u upotrebi. To može u značajnoj meri da smanji ukupno opterećenje vibracijama tokom celog perioda rada sa električnim alatom.

Preduzmite dodatne mere sigurnosti za zaštitu osoblja (koje rukuje uređajem) od vibracija, kao na primer: tehničko održavanje električnih alata i uređaja, održavanje određene temperature ruku, organizacija radnih postupaka.



Pumpu koristite tek nakon što ste pročitali i shvatili sva uputstva navedena u uputstvu za upotrebu.

Upoznajte se sa ispravnim načinom korištenja uređaja i njegovim komandnim elementima. Pridržavajte se svih sigurnosnih uputstava navedenih u uputstvu za korišćenje. Uvek se ponašajte odgovorno prema trećim osobama.

Osoblje koje rukuje uređajem snosi odgovornost prema trećim licima za sve štete ili rizike.

U slučaju bilo kakvih sumnji u vezi sa instalacijom i korišćenjem uređaja, obratite se korisničkom servisu.



Uređaj koristite samo u spoljašnjoj sredini a ne u zatvorenim prostorijama ili prostorijama sa nedovoljnim provetranjem.

Namenska upotreba

Trimer za liječenje i rezanje prirodnih travnjaka i niskog grmlja.

Baštovanski uređaj je namijenjen samo za košenje trave i korova u baštama i uzduž gredica i ograničenih prostora u privatne svrhe na vrtovima oko kuća ili vikendica.

⚠ UPOZORENJE! Opasnost od povreda!

Uređaj se ne upotrebljava za sječenje žive ograde, tvrdih grana ili drva, ni za mljevenje materijala za kompost.

Uređaj ne upotrebljavajte za sječenje trave, koja se ne nalazi na zemlji, npr. trave koja raste na zidovima, skalama itd..

Ovaj uređaj sme se koristiti samo za navedene svrhe. U slučaju nepridržavanja odredbi opšte važećih propisa i uputstava navedenih u ovom Uputstvu za upotrebu, proizvođač uređaja ne snosi nikakvu odgovornost za eventualne štete.

Neophodno je pridržavati se propisa važećih u državi, gdje se viljuškar koristi.

Zahtevi za osoblje

Uređaj može upotrebljavati i održavati samo lice koje dobro poznaje način upotrebe s njim i koja su obaviještena o potencijalnim opasnostima.

Nikad ne dozvolite, da uređaj upotrebljavaju djeca. Nikad nemojte dozvoliti osobama, koje nisu upoznate s korištenjem uređaja, da rade s ovim postrojenjem.

Pre rukovanja sa uređajem, korisnik je dužan da pažljivo pročita uputstvo za upotrebu.

Kvalifikacija: Osim detaljnog upoznavanja sa uređajem od strane stručnjaka, nije potrebna nikakva posebna kvalifikacija.

Minimalna starost korisnika: Sa uređajem smeju da rade samo lica koja su navršila 16 godina. Izuzetak predstavljaju jedino maloletna lica u okviru programa za sticanje stručne prakse i obrazovanja pod nadzorom izvođača praktične nastave.

Važeće lokalne odredbe mogu odrediti minimalnu starost korisnika kultivatora.

Obuka: Korišćenje uređaja zahteva samo odgovarajuću opštu obuku odnosno objašnjenje od strane stručnjaka tj. postupanje u skladu sa uputstvom za korišćenje uređaja. Specijalna obuka nije neophodna.

Sekundarne opasnosti**⚠ Opasnost od povreda!**

Vrteći se noževi mogu prouzrokovati teške ozljede zbog posjekotina ili oštećenja dijelova tijela.

Ruke i noge imajte sigurno udaljene od uređaja, a pogotovo kada motor radi.

Nikad ne stavljajte ruke ispod kućišta dok uređaj radi. Upotrebljavajte zaštitne cipele.

Nikada ne upotrebljavajte kosilicu bez sigurnosnog štitnika.

Poslije gašenja se glava za sječenje okreće još nekoliko sekundi. Ruke i noge moraju biti na sigurno udaljenosti.

⚠ Izbačeni kameni ili zemlja mogu prouzrokovati ozljede.

Još prije rada pogledajte da li nisu na obrađenoj površini tuđi predmeti.

Pri radu s kosilicom uvijek nosite zaštitne naočale.

⚠ Opasnost od opekotina!

Određeni dijelovi uređaja brzo se zagrijevaju.

Kontakt sa vrućim dijelovima stroja može prouzrokovati opekotine.

Uređaj isključite i ostavite ga, da se ohladi.

⚠ Rizik od trovanja!

Ispušni gasovi, goriva i maziva su otrovni. Udisanje ispušnih gasova može uzrokovati smrt!

Ne upotrebljavajte mašinu u zatvorenom prostoru, gdje se mogu nakupiti opasni gasovi ugljikomonoksida.

⚠ Opasnost od eksplozije / Opasnost od požara!

Benzin i benzinske pare su lako zapaljive, odnosno eksplozivne.

Električni uređaj se ni u kom slučaju ne smije upotrebljavati u prostorijama s opasnošću od eksplozije u kojima se nalaze zapaljive tečnosti, gasovi i prašina.

Nikada ne varite u blizini lako zapaljivih materijala.

Uprkos ispravnom korištenju i poštivanju svih bezbjednosnih propisa postoji opasnost od ozljeda i šteta pri radu s uređajem.

- Ozljede od posekotina
- Oštećenje sluha
Duže vrijeme u neposrednoj blizini uređaja može oštetiti sluh. Koristiti odgovarajuću zaštitu sluha!
- Oštećenja po zdravlje, koja proizlaze iz vibriranja ruku, pazuha, kada se uređaj ne upotrebljava duže vrijeme ili kada nije pravilno podešen ili pripremljen.

Sistemi ublažavanja vibracija ne predstavljaju garantovanu zaštitu od vibracijskog sindroma prstiju ili sindroma karpalnog tunela. Zato je prilikom redovitog dugotrajnog korištenja uređaja potrebno pratiti stanje prstiju i zgloba ruke. Ako se pojave znakovi gore navedenih bolesti, odmah potražite ljekara. Kako bi se smanjio rizik, „vibracijskog sindroma prstiju“, držite ruke tokom rada u toplome i pravite redovne pauze.

Uprkos pridržavanju se radnih uputa može da postoji opasnost od skrivenih sekundarnih rizika.

Postupanje u slučaju nužde

Pružite povređenom licu prvu pomoć koja odgovara vrsti povrede i odmah potražite lekarsku pomoć. Zaštitite povređeno lice od drugih povreda i probajte da ga smirite. Za slučajeve nesreće i povreda na radnom mestu mora biti na raspolaganju i priručna apoteka za pružanje prve pomoći i to prema standardu DIN 13164. Upotrebljeni materijal iz priručne apoteke treba zatim odmah dopuniti. Ako tražite lekarsku pomoć, navedite sledeće podatke:

1. Mesto nezgode
2. Vrsta nezgode
3. Broj povređenih lica
4. Vrsta povrede

Simboli



Upozorenje/Pažnja!



Za sprečavanje opasnosti od ozljeda pročitajte molim uputstva za rad.



Prilikom rada uvek nosite zaštitne naočale!



Koristiti odgovarajuću zaštitu sluha!



Prilikom rada uvek nosite zaštitnu kacigu!



Prilikom rada uvek nosite sigurnosnu zaštitnu obuću otpornu na presecanje, sa rapavom potplatom i čeličnim frontalnim delom (špicom)!



Prilikom rada uvek nosite zaštitno radno odelo sa zaštitnim uloškom otpornim na rezanje/presecanje!



Prilikom rada uvek nosite zaštitne rukavice!



Polako



Brzo



Korišćenje kрана



Prilikom svih radova na uređaju ugasite motor i prekinite kontakt sa svjećicom.



Opasnost od spotaknuća



Pazite na mehanički povratni udar



Opasnost od letećih dijelova.



Upozorenje na opasnost od povreda nogu izazvanih rotirajućim nožem.



Smjer okretanja List za rezanje



Zbog odbacivanja stranih predmeta je prisutnost trećih lica zabranjena. Minimalna bezbjednosna udaljenost je 15 m.



Upozorenje na vruću površinu!
Opasnost od opekotina!



Upozorenje na opasnost od ozljeda zbog strujnog udara



Upozorenje od požarno opasnih materija



UPOZORENJE! Opasnost od eksplozije



Rizik od trovanja!
Uređaj koristite samo u spoljašnjoj sredini a ne u zatvorenim prostorijama ili prostorijama sa nedovoljnim provetranjem.



Zabranjeno je pušenje i rad sa otvorenom vatrom.



Pre izvođenja bilo kakvih radova na uređaju, ugasite motor.



Gorivo punite samo, dok je motor ugašen.



Uređaj čuvajte van dohvata djece.



Čuvati od vlage. Uređaj ne izlažite kiši.



Simbol CE



Čuvati od vlage



Pakovanje mora biti obrnuto, prema gore

Upozorenja I Uputstva

Obezbjedite da se djeca, ostale osobe i životinje u toku rada s uređajem zadržavaju na dovoljnoj udaljenosti. Minimalna bezbjednosna udaljenost je 15 m.

Upotrebijavajte prigodnu radnu odjeću ali i čvrstu obuću s đonom koji ne klizi, zaštitne naočale i zaštitu za sluh!

Ne upotrebijavajte preširoku odjeću i nakit. Kosilicu, odjeću i rukavice je neophodno nositi van dohvata pokretnih dijelova, jer bi se mogli zahvatiti za pokretne dijelove. Ne upotrebijavajte uređaj, dok ste bos ili u otvorenim sandalama.

Nemojte raditi sa ovim uređajem ako ste umorni ili ako ste pod uticajem droge, alkohola ili lekova.

Svi dijelovi tijela moraju biti na sigurnoj udaljenosti od noža. Kada nož radi, ne pokušavajte vaditi materijal i ne držite ga rukom kada siječete. Zaglavljene dijelove vadite samo u slučaju, kada je uređaj ugašen. Zbog momentalne nepažnje prilikom korištenja makaza za živu ogradu može doći do ozbiljnih ozljeda.

Kosilicu nosite za držač sa ugašenim nožem (uređaj u miru). Temeljito rukovanje sa uređajem smanjuje rizik od povreda.

Upozorenje na opasnost od oštrih noževa. Rukujte pažljivo, kako ne biste oštetili sebe alatom.

Povratni udar može prouzrokovati povrede od posekotine i to sa smrtnim ishodom.

Temeljito pregledajte teren na kojem će se uređaj koristiti i otklonite sve predmete koje bi uređaj mogao odbiti kao npr. kamenje, grane, žice, živa bića i sl.

Uređaj uključite samo ako se nalazi u uobičajenom radnom položaju.

Izbjegavajte neprirodno držanje tijela. Pri radu zauzimate stabilnu poziciju i stalno održavajte ravnotežu.

Prilikom rada nosite uvijek ramensku traku. Još prije popustite ramensku traku, uvijek ugasite uređaj.

⚠ Nedovoljno svijetlo ili osvjetljenje znače veliki bezbjednosni rizik.

Prilikom rada sa uređajem uvijek obezbjedite dovoljno osvjetljenje.

Prilikom blokiranja noževa odmah isključite motor i otklonite predmet.

Nikada ne prelazite s uređajem drumske ili makadamske puteve dok radi.

Prilikom rada držite uređaj čvrsto sa obje ruke i što dalje od svoga tijela.

⚠ Prilikom hodanja unazad pazite da se ne spotaknete!

Gumb za ukl./isk. i sigurnosni prekidač nemojte zaključavati.

Upotrebijavajte samo noževe konstruisane za ovu mašinu. Prilikom upotrebe drugih rez. dijelova može doći do nezgoda/oštećenja korisnika. Za oštećenja nastala prilikom druge upotrebe proizvođač ne odgovara.

Uređaj čuvajte na suhom mjestu.

⚠ Prije svakog puštanja u rad provjerite sve vijčane spojeve i sve druge spojeve kao i čvrstoću, ispravnu zategnutost i laki hod svih pokretnih dijelova uređaja.

⚠ Strogo je zabranjeno otklanjati, demontirati i mijenjati sve zaštitne elemente koji se nalaze na uređaju kao i upotrebijavati iste protivno njihovoj namjeni odnosno upotrebijavati zaštitne elemente drugih proizvođača.

⚠ Zabranjena je upotreba uređaja, ako je isti oštećen ili ako su oštećeni njegovi sigurnosni dijelovi. Oštećene i istrošene dijelove zamijenite novima.

⚠ Opasnost od eksplozije / Opasnost od požara! Gorivo je veoma zapaljiva materija.

Zabranjeno je pušenje i rad sa otvorenom vatrom. Ne skladištite nijedno gorivo u blizini mašine. Gorivo čuvajte isključivo u odgovarajućim rezervoarima.

Ne punite gorivo u uređaj ako se nalazite u blizini otvorene vatre odnosno sa upaljenom cigaretom.

Prije puštanja uređaja u rad dolijte gorivo. Ako motor radi ili je još vruć, otvaranje rezervoara i stavljanje goriva je zabranjeno.

Poslije uporabe ostavite uređaj najmanje 5 minuta da se ohladi, još prije dopunite gorivo.

Vodite računa da gorivo ne iscuri. Ne puštajte motor, ako gorivo iscuri. Uklonite nečistoću s uređaja i sprječite bilo kakve pokušaje pokretanja istog dok se ne ispare gasovi nastali prilikom sagorijevanja goriva.

Učvrstite sve poklopce i zatvarače rezervoara za gorivo i drugim otvorima za gorivo.

Rezervoar praznite samo na otvorenom mestu

Nikada nemojte čuvati kosilicu s benzinom unutar zgrade u kojoj mogu pare benzina doći u dodir sa otvorenom vatrom ili iskrama.

Smjesa goriva

Pažnja! Kod goriva uvijek morate paziti na pravilnu smjesu

Pažnja! Ne upotrebljavajte staru smjesu, jer dolazi za neko vrijeme do segregacije a poslije toga ne dolazi do pravilna podmazivanja motora.

Ne ostavljajte smjesu duže vrijeme, tjedne ili mjeseca u rezervoaru, jer postoji opasnost da će doći do segregacije.

Uvijek upotrebljavajte kvalitetno 2-taktno ulje, da biste spriječili štete na motoru za sagorijevanje.

Štete, do kojih dolazi zbog nepoštivanja gore navedenih alineja ne spadaju u sklop garancije! Isto važi također za štete, koje proizlaze iz opterećenja uređaja!

Mi preporučujemo upotrebu jednog aditiva goriva.

Savjet Art.-Nr. 95307 → 

Održavanje



Prilikom svih radova na uređaju ugasite motor i prekinite kontakt sa svjećicom. Pričekajte dok se ne zaustave svi rotirajući dijelovi i dok se uređaj ne ohladi.

Popravke i radove koji nisu navedeni u ovom Naputku, mogu vršiti samo stručno osposobljene osobe.

Mašinu i njene komponente nemojte čistiti rastvaračima, zapaljivim i otrovnim tečnostima. Za čišćenje upotrebite samo vlažnu krpu.

Uređaj a prije svega otvore za prozračivanje moraju biti uvijek čisti. Tijelo uređaja nikad ne perite vodom!

Mašinu i njene komponente nemojte čistiti rastvaračima, zapaljivim i otrovnim tečnostima. Za čišćenje upotrebite samo vlažnu krpu.

Poslije svake upotrebe očistite kosilicu i otklonite ostatke trave.

Provjerite rad uređaja za sječenje.

Samo redovno održavanje i tehnički pregledi mogu osigurati ispravno funkcionisanje pumpe. Nedovoljno ili neodgovarajuće održavanje može dovesti do nepredvidivih šteta ili povreda.

Prema potrebi možete potražiti specifikaciju rezervnih delova na Internet stranicama www.guede.com.

Likvidacija

Uputstva za odstranjivanje izražena su ideogramima, koji se nalaze na uređaju odnosno na ambalaži.



Oštećeni ili dotrajali uređaji moraju biti predati u centar za sakupljanje otpada takve vrste.

Likvidacija transportne ambalaže

Ambalaža štiti uređaj od oštećenja tijekom transporta. Ambalaža se povećinom bira prema ekološkim gledištima i gledištima rukovanja sa otpacima, zato se može upotrijebiti za reciklažu. Vraćanje ambalaže za ponovu uporabu smanjuje količinu otpada. Dijelove ambalaže-omotača (npr. npr. folije Styropor®) mogu biti opasne za djecu.

Opasnost od opekotina!

Dijelove ambalaže čuvajte van dohvata djece i što prije likvidirajte.

Garancija

Garancija važi 12 mjeseci u slučaju industrijske upotrebe, a 24 mjeseca za potrošača; počinje važiti na dan prodaje uređaja.

Garancija se odnosi isključivo na mane/kvarove prouzrokovane zbog mana samog materijala ili tvorničke greške. U slučaju reklamacije u okviru garantnog roka neophodno je dostaviti originalni račun kao potvrdu o kupovini i sa navedenim datumom prodaje.

Garancija ne pokriva kvarove nastale zbog nestručne upotrebe proizvoda kao što su, na primer, preopterećenje, nasilno korišćenje, oštećenje zbog nestručnog eovlašćenog zahvata ili kvarovi nastali u dodiru sa stranim predmetima. Garancija ne pokriva ni štete nastale zbog nepridržavanja odredbi iz Uputstva za upotrebu i montažu i zbog uobičajenog habanja proizvoda.

Važna informacija za korisnika

Proizvod uvijek vraćajte u originalnoj ambalaži ukoliko je u pitanju servis u sklopu garancije. Pomoću ove sigurnosne mjere učinkovito spriječite oštećenje prilikom transporta i njegovog spornog rješavanja. Uređaj je optimalno zaštićen samo, kada se nalazi u originalnoj ambalaži, čime se osigurava tekuća obrada.

Servis

Imate li tehnička pitanja? Želite da date reklamaciju? Potrebni su Vam rezervni delovi ili uputstvo za upotrebu? Na našem homepage sajtu www.guede.com, u sekciji, **Servis**, pomoći ćemo Vam brzo i bez nepotrebne papirologije. Molimo Vas da nam pomognete kako bismo mi pomogli Vama. Radi jednostavne identifikacije Vašeg uređaja u slučaju podnošenja reklamacije, potreban nam je serijski broj proizvoda, broj za narudžbu kao i godina proizvodnje. Svi ti podaci navedeni su na tipskoj pločici uređaja. Kako biste te podatke imali uvek pri ruci, molimo da ih upišete u dole navedena polja.

Serijski broj

Broj za narudžbu

Godina proizvodnje

Tel.: +49 (0) 79 04 / 700-360

Fax: +49 (0) 79 04 / 700-51999

E-Mail: support@ts.guede.com

Plan tehničkih pregleda i održavanja

Pravila redovnog održavanja		Pre svakog puštanja u pogon	Posle svakog stavljanja van pogona	Nakon 1 mjeseca	Nakon 12 mjeseca	Nakon 24 mjeseca
Zračni filter	Kontrola	✓				
	Zamijena				✓	
Svijeća za paljenje	Kontrola				✓	
	Očistiti				✓	
	Zamijena					✓
Nož/ Nit	Očistiti		✓			

Inlaturare defecțiune

Kvar	Uzrok	Način uklanjanja
Motor se ne pali	Rezervoar je prazan/Nedostaje gorivo	Dodajte gorivo. → 6
	Niste koristili čok	Upotrebite čok → 9
	neispravno gorivo, skladištenje bez pražnjenja rezervoara benzina, neispravna vrsta benzina	Ispraznite rezervoar goriva i karburator. Doliti novo gorivo.
	Zaprljana svećica za paljenje (višak ugljenika na elektrodama), prevelika razdvojenost elektroda	Svećicu za paljenje očistite, proverite termičku vrednost svećice, prema potrebi je zamenite, podesite zazor između elektroda na 0,6-0,8 mm → 15
	Svjećica je mokra ili prljava od benzina (prezasićen motor).	Svjećicu vratite na njeno mjesto.
Motor nema maksimalnu snagu	Zaprljana svećica za paljenje (višak ugljenika na elektrodama), prevelika razdvojenost elektroda	Svećicu za paljenje očistite, proverite termičku vrednost svećice, prema potrebi je zamenite, podesite zazor između elektroda na 0,6-0,8 mm → 15
	Zaprljan vazdušni filter	Očistite vazdušni filter ili ga zamenite novim. → 14
	Loša smesa goriva (prevelika količina ulja)	Dodajte gorivo. → 6

Original – EG-Konformitätserklärung

Hiermit erklären wir, dass die nachfolgend bezeichneten Geräte aufgrund ihrer Konzipierung und Bauart sowie in den von uns in Verkehr gebrachten Ausführungen den einschlägigen, grundlegenden Sicherheits- und Gesundheitsanforderungen der EG-Richtlinien entsprechen.

Bei einer nicht mit uns abgestimmten Änderung der Geräte verliert diese Erklärung Ihre Gültigkeit.

Translation of the EC-Declaration of Conformity

We, hereby declare the conception and construction of the below mentioned appliances correspond - at the type of construction being launched - to appropriate basic safety and hygienic requirements of EC Directives.

In case of any change to the appliance not discussed with us the Declaration expires.

Traduction de la déclaration de conformité CE

Nous, Déclarons par la présente que les appareils indiqués répondent du point de vue de leur conception, construction ainsi que de leur réalisation mise sur le marché, aux exigences fondamentales correspondantes des directives de la CE en matière de sécurité et d'hygiène. Cette déclaration perd sa validité après une modification de l'appareil sans notre approbation préalable.

Traduzione della dichiarazione di conformità CE

Dichiariamo con il presente noi, che la concezione e costruzione degli apparecchi elencati, nelle realizzazioni che stiamo introducendo alla vendita, sono conforme ai requisiti principali delle direttive CE sulla sicurezza ed igiene.

Nel caso della modifica dell'apparecchio da noi non autorizzata, la presente dichiarazione perde la propria validità.

Vertaling van de EG-Conformiteitverklaring

Hiermede verklaren wij, dat de genoemde machine, op grond van zijn ontwerp en bouwwijze, evenals de door ons in omloop gebrachte uitvoeringen, aan de desbetreffende fundamentele veiligheids- en gezondheidverordeningen van de EG-richtlijnen voldoen. Bij een niet met ons overeengekomen wijziging aan het apparaat verliest deze verklaring haar geldigheid.

Preklad prohlášení o shodě EU

Tímto prohlašujeme my, že koncepce a konstrukce uvedených přístrojů v provedeních, která uvádíme do oběhu, odpovídá příslušným základním požadavkům směrnice EU na bezpečnost a hygienu. V případě změny přístroje, která s námi nebyla konzultována, ztrácí toto prohlášení svou platnost.

Peklad vyhlásenie o zhode EÚ

Týmto vyhlasujeme my, že koncepcia a konštrukcia uvedených prístrojov vo vyhotoveniach, ktoré uvádzame do oběhu, zodpovedá príslušným základným požiadavkám smernice EÚ na bezpečnosť a hygienu. V prípade zmeny prístroja, ktorá s nami nebola konzultovaná, stráca toto vyhlásenie svoju platnosť.

Fordítása azonossági nyilatkozat EU

Ezzel kijelentjük mi, a hogy a lentiekben megjelölt gépipari termék, koncepciója és tervezése, az általunk forgalomba kerülő kivitelezésben, megfelel az EU illetékes biztonságai és higiéniai szabványzatok alapkövetelményeinek. A gépen, a velünk való konzultáció nélkül végzett változások esetén, a jelen nyilatkozat érvényességét veszti.

Prevod izjava o ustreznosti EU

S tem izjavljamo, da koncepcija in zgradba spodaj navedenih naprav v izvedbah, ki jih uvajamo na trg, odgovarja pristojnim osnovnim zahtevam smernic EU za varnost in higieno. V primeru spremembe naprave, o kateri se niste posvetovali z nami, ta izjava izgubi svojo veljavnost.

Provođenje u Izjava o sukladnosti EU

Ovime izjavljujemo da koncepcija i konstrukcija navedenih strojeva u izvedbi u kojoj se isti puštaju u promet, udovoljavaju odgovarajućim osnovnim zahtjevima smjernica EU u području sigurnosti i higijene. Ova Izjava prestaje važiti u slučaju promjene opreme izvršene bez naše suglasnosti.

Превод на Декларация за съответствие с ЕС

С това декларираме ние, че концепцията и конструкцията на посочените уреди в изпълнения, които пускаме в обръщение, отговарят на съответните изисквания на инструментите на ЕС за безопасност и хигиена. В случай на изменение на уреда, което не е било консултирано с нас, тази декларация губи своята валидност.

Traducere a declarație de conformitate UE

Prin prezenta noi declarăm, că concepția și construcția utilajelor prezentate, în execuția în care sunt puse în circulație, sunt conforme cu exigențele de bază aferente directivelor UE privind securitatea și igiena. În cazul modificărilor pe utilaj care nu au fost consultate cu noi, prezenta declarație își pierde valabilitatea.

Provođenje u Izjava o usklađenosti sa propisima EU

Ovim izjavljujemo da koncepcija i konstrukcija navedenih uređaja, a u izvedbi u kojoj se isti puštaju u promet, zadovoljavaju odgovarajuće osnovne zahteve iz direktiva EU u vezi sa sigurnošću i higijenom. Ova izjava prestaje da važi u slučaju promena na opremi izvršenih bez naše saglasnosti.

Tłumaczenie Deklaracji zgodności WE

Niniejszym oświadczamy, my że koncepcja i konstrukcja przedstawionych poniżej urządzeń w wersji, która jest wprowadzona do obiegu, odpowiada stosownym podstawowym wymogom dyrektyw UE dotyczących bezpieczeństwa i higieny. Niniejsza deklaracja przestaje obowiązywać w przypadku zmiany urządzenia, która nie została z nami skonsultowana.

AT uygunluk beyanı tercümesi

Beyan ederiz ki aşağıda belirtilen piyasaya sürdüğümüz modelerin tasarım ve yapıları itibarıyla güvenlik ve hijyen ile ilgili AB yönetmeliklerine uygun olduğunu beyan ederiz. Aletlerde bize danışılmadan yapılacak bir değişiklik durumunda işbu beyanname geçerliliğini yitirir.

Freischneider

Lawn Trimmer | Coupe-Bordures | Tagliaerba a Filo | Trimmer | Vyžinač | Motorna kosilnica | Motorna kosilica | Триммер косачка | Seceratoare de piatra | Motorna kosilica | Çim kesici | Wycinarka

95164 / GFS 1255 B**Einschlägige EG-Richtlinien**

Appropriate EU Directives | Directives de la CE applicables | Prohlášení o shodě EU | Vyhlásenie o zhode EU | Desbetreffende EG-Richtlijnen | Direttive CE applicabili | Illetékes EU előírások | Primjenjive smjernice EU | Uporabne smernice EU | Directivele UE aferente | Съответни наредби на ЕС | Primjenjive smjernice EU | Stosowne dyrektywy UE | Ilgili AB yönetmelikleri

- | | |
|--|---|
| <input type="checkbox"/> 2006/95/EC | <input checked="" type="checkbox"/> 2004/108/EC |
| <input type="checkbox"/> 2009/105/EC | <input type="checkbox"/> 1907/2006/EC |
| <input type="checkbox"/> 2011/65/EC ROHS | <input type="checkbox"/> 2009/142/EC |
| <input type="checkbox"/> 89/686/EEC (PPE) | <input type="checkbox"/> 1935/2004/EC |
| <input checked="" type="checkbox"/> 2006/42/EC | <input type="checkbox"/> 2012/46/EC |

 Annex IV

Notified Body Name:
No: Adress:

Type Ex. Cert.-No.:

 97/68/EC_2012/46/EC

Emission No.: e11*97/68SA*2012/46*2602*02

 2000/14/EC_2005/88/EC**Konformitätsbewertungsverfahren**

Method of compliance assessment | Mode d'examen de la conformité | Modo di valutazione della conformità | Conformiteitsbeoordelingsprocedure | Způsob posouzení shody | Spôsob posúdenia zhody | Az azonosság megítélésének a módja | Način presoje istovetnosti | Način ocjenjivanja sukladnosti | Начин на обсъждане на сходство | Modul de evaluare a conformității | Način ocenjivanja usklađenosti | Uygunluk değerlendirme usulü | Metoda oceny zgodności **Annex V**

Wolpertshausen, 12.01.2015

Helmut Arnold

Geschäftsführer | Managing Director | Gérant | Amministratore delegato | Bedrijfsleider | Jednatel | Konateľ | Ügyvezető igazgató | Direktro | Direktor | Управител | Administrator | Direktor | Şirket temsilcisi | Durektor
Güde GmbH & Co. KG, Birkichstraße 6, 74549 Wolpertshausen, Germany

Joachim Bürkle

GÜDE GmbH & Co. KG, Birkichstraße 6, 74549 Wolpertshausen, Germany

Bevollmächtigt die technischen Unterlagen zusammenzustellen.

Authorized to compile the technical file | Autorisé à compiler la documentation technique. | Autorizzato alla preparazione della documentazione tecnica | Gemachtigd voor samenstelling van de technische documenten +) | Splnomocnen k sestavování technických podkladů. | Splnomocneny zostavit technické podklady. | Műszaki dokumentáció összeállításra felhatalmazva | Pooblaščen za izdelavo spisov tehnične dokumentacije. | Ovlašten za formiranje tehničke dokumentacije. | Упълномощен за съставяне на техническата документация | İmputerniciti să elaboreze documentația tehnică. | Ovlašten za formiranje tehničke dokumentacije. | Teknik evrakları hazırlamakla görevlendirilmiştir. | Upelnomocniy do zestawienia danych technicznych

Angewandte harmonisierte Normen

Harmonised standards used | Normes harmonisées applicables | Použité harmonizované normy | Použité harmonizované normy | Gebuikte harmoniserende normen | Applicate norme armonizzate | Használt harmonizált normák | Primijeni harmonizirani standardi | Uporabljeni usklajeni standardi | Norme armonizate folosite | Използвани хармонизирани норми | Primijeni harmonizirani standardi | Wykorzystane zharmonizowane normy | Kullanan uyum normları

EN ISO 11806-1:2011**EK9-BE-56(V3):2013****EN ISO 14982:2009****Garantierter Schalleistungspegel**

Guaranteed sound power level | Niveau de puissance acoustique garanti | Livello di potenza sonora garantito | Gegarandeerd geluidsdrukniveau | Zaručená hladina akustického výkonu | Garantovaná hladina akustického výkonu | Garantált akusztikus teljesítményszint | Zajmértékű akusztikus teljesítményszint | Garantirana razina akusztičke snage | Гарантирано ниво на звукова мощност | Nivelul garantat al puterii sunetului | Garantovani nivo akuslične snage | Garanti edilen gürlütü emisyonu seviyesi | Gwarantowany poziom mocy akustycznej

L_{WA} 114 dB (A)**Gemessener Schalleistungspegel**

Measured sound power level | Niveau de puissance acoustique mesuré | Livello di potenza sonora misurato | Gemeten geluidsdrukniveau | Naměřená hladina akustického výkonu | Nameraná hladina akustického výkonu | Mért akusztikus teljesítményszint | Zajmértékű akusztikus teljesítményszint | Izmjerena razina akusličke snage | Измерено ниво на звукова мощност | Nivel măsurat al puterii sunetului | Izmereni nivo akuslične snage | Ölçülen gürlütü emisyonu seviyesi | Zmierzony poziom mocy akustycznej

L_{WA} 111,5 dB (A)

GÜDE GmbH & Co. KG
Birkichstrasse 6
74549 Wolpertshausen
Deutschland
Tel.: +49-(0)7904/700-0
Fax.: +49-(0)7904/700-250
eMail: info@guede.com