

MANN®

HOLZ

MASCHINEN

CZ NÁVOD NA OBSLUHU

ODSÁVACÍ
ZAŘÍZENÍ

EN USER MANUAL

DUST COLLECTOR



ABS 850

ODSÁVACÍ ZAŘÍZENÍ / DUST COLLECTOR



*Přečtěte si tento návod
na obsluhu a dodržujte
bezpečnostní pokyny!*



*Read the operation manual
carefully before first use.*

HOLZMANN-MASCHINEN GmbH
Marktplatz 4 | 4170 Haslach | AUSTRIA
Gewerbepark 8 | 4707 Schlüsslberg | AUSTRIA
Tel: +43 - 7289 / 71562-0 | Fax: +43 - 7289 / 71562-4
Tel: +43 - 7248 / 61116-0 | Fax: +43 - 7248 / 61116-6
info@holzmann-maschinen.at, www.holzmann-maschinen.at

Vydání: 10.04.2015 – Revize 00 –CEC- CZ/EN

1 OBSAH /INDEX

1 OBSAH /INDEX	2
2 BEZPEČNOSTNÍ SYMBOLY / SAFETY SIGNS	5
3 TECHNIKA / TECHNIC	7
3.1 Komponenty / components	7
3.2 Obsah dodávky / delivery content.....	8
3.3 Technické údaje / technical details	9
4 PŘEDMLUVA	10
5 BEZPEČNOST	11
5.1 Účel použití	11
5.2 Bezpečnostní pokyny.....	12
5.3 Další rizika	13
6 MONTÁŽ	14
6.1 Součást dodávky	14
6.2 Pracoviště	14
6.3 Elektrické připojení	14
6.4 Sestavení.....	15
7 PROVOZ	17
7.1 Provozní pokyny.....	17
7.2 Připojení k dřevoobráběcímu stroji	17
7.3 Spínací jednotka.....	17
8 ÚDRŽBA	18
8.1 Péče o stroj a plán údržby	18
8.1.1 Výměna pilového vaku	18
8.2 Čištění	19
8.3 Likvidace	19
9 ODSTRAŇOVÁNÍ ZÁVAD	19
10 PREFACE	20

11 SAFETY	21
11.1 Intended Use.....	21
11.2 Security instructions	22
11.3 Remaining risk factors	23
12 ASSEMBLY	24
12.1 Delivery content.....	24
12.2 Workplace requirements	24
12.3 Power supply	24
12.4 Assembly.....	25
13 OPERATION	27
13.1 Operation instructions.....	27
13.2 Connection of dust collector to machine.....	27
13.3 Switch unit.....	27
14 MAINTENANCE	28
14.1 Maintenance plan	28
14.1.1 Change of dust collector bag	28
14.2 Cleaning	29
14.3 Disposal	29
15 TROUBLE SHOOTING	29
16 PLÁN ZAPOJENÍ / WIRING DIAGRAM	30
17 NÁHRADNÍ DÍLY / SPARE PARTS	31
17.1 Objednávky náhradních dílů / spare parts order.....	31
17.2 Rozpadový výkres / explosion drawing.....	32
17.3 Seznam náhradních dílů / spare part list	33
18 PROHLÁŠENÍ O SHODĚ – CE /CE-CERTIFICATE OF CONFORMITY	34
19 ZÁRUČNÍ PODMÍNKY	35
20 GUARANTEE TERMS	36
21 SLEDOVÁNÍ VÝROBKU	37
PRODUCT EXPERIENCE FORM	37

2 BEZPEČNOSTNÍ SYMBOLY / SAFETY SIGNS

CZ BEZPEČNOSTNÍ SYMBOLY
VÝZNAM

EN SAFETY SIGNS
DEFINITION OF SYMBOLS



CZ **VÝSTRAHA!** Dbejte bezpečnostních symbolů! Nedodržování předpisů a pokynů může vést k těžkým poraněním osob nebo dokonce smrtelným úrazům.



EN **ATTENTION!** Ignoring the safety signs and warnings applied on the machine as well as ignoring the security and operating instructions can cause serious injuries and even lead to death.



CZ **PŘEČTĚTE SI TENTO NÁVOD!** Přečtěte si řádně návod na obsluhu a údržbu Vašeho stroje a dobře se seznamte s ovládacími prvky stroje, aby byl tento řádně obsluhován a předešlo se ke škodám na stroji a zraněním osob.

EN **READ THE MANUAL!** Read the user and maintenance manual carefully and get familiar with the controls in order to use the machine correctly and to avoid injuries and machine defects.



CZ **CE-SHODA:** Tento výrobek je v souladu se směrnicemi ES

EN **EC-CONFORM:** This product complies with EC-directives



CZ **Obecný pokyn**

EN **General note**



CZ **Používejte ochranné prostředky!**

EN **Protective clothing!**



CZ **Stroj před úkonem údržby nebo před přestávkou v práci vypněte a odpojte ze sítě!**

EN **Stop and pull out the power plug before any break and engine maintenance!**



CZ **Výstraha před rotujícími částmi!**

EN **Warning of rotating parts!**



CZ **Vysoké napětí!**
EN **High voltage!**



CZ **Chraňte před vlhkem!**
EN **Protect from moisture!**



CZ **Vysoce hořlavé!**
EN **Highly flammable!**

3 TECHNIKA / TECHNIC

3.1 Komponenty / components



ABS 850	
1	Spínací jednotka / switch-unit
2	Pilový vak / chip bag
3	Sací hadice / dust hose
4	Kryt ventilátoru / fan wheel housing
5	Motor / motor
6	Filtrační vak / dust bag

3.2 Obsah dodávky / delivery content



ABS 850	
1	Sponky vaku / bag clamps
2	Pilový vak / chip bag
3	Filtrační vak / dust bag
4	Kryt ventilátoru s motorem / fan wheel housing with motor
5	Sací hadice / dust hose
6	Spony / clamp parts
7	Spodní držák / lower bracket
8	Plech podlahy a plech boční / bottom panel and side panel
9	Boční držák / side bracket
10	Drobné komponenty / hardware

3.3 Technické údaje / technical details

ABS 850		
Výkon motoru S1(100%) / S6 (40%) Motor power S1(100%) / S6 (40%)	0,75kW / 1,05kW	
Pilový vak Chip bag	Ø 280mm / 900mm	
Filtrační vak dust bag	Ø 360mm / 670mm	
Objem pilového vaku Chip bag volume	40l	
Přípojka odsávání Dust collector plug	Ø 100mm	
Délka sací hadice Dust hose length	2m	
Sací výkon Collector power	850m ³ /h	
Podtlak Hypotension	800Pa	
Průměr ventilátoru Fan wheel diameter	Ø 230mm	
Rozměr stroje (DxŠxV) machine dimension (LxWxH)	740x420x1540mm	
Hmotnost Weight	23kg	
Hladina akustického výkonu L _{PA} sound power level L _{PA}	78dB(A)	k: 3dB(A)
Hladina akustického tlaku L _{WA} Sound pressure level L _{WA}	76,6dB(A)	k: 3dB(A)

4 PŘEDMLUVA

Vážený zákazníku!

Tento návod na obsluhu obsahuje důležité informace a upozornění k manipulaci a provozu Absauganlage ABS 850.

Obchodní označení výrobku bude pro účel tohoto návodu zkráceno na „stroj“.



Tento návod na obsluhu je nedílnou součástí stroje a musí být u něj uchován pro případné pozdější použití.

Pokud stroj předáváte třetí osobě, vždy návod přiložte!

Dodržujte bezpečnostní pokyny!

Před prvním použitím si pozorně přečtěte tento návod na obsluhu. To Vám usnadní práci se strojem a pomůže předcházet chybám a případným škodám. Dodržujte bezpečnostní pokyny a dbejte výstrah. Opomíjení bezpečnostních pokynů může vést k vážným škodám na zdraví apod.

Z důvodu neustálého vývoje našich produktů se mohou vyobrazení nebo obsah tohoto návodu mírně lišit od skutečnosti. V případě zjištění nedostatků této dokumentace nás o těchto laskavě informujte.

Technické změny vyhrazeny!

Po dodání zkontrolujte bezodkladně stav zboží a v případě neshod a poškození zaznamenejte tyto okamžité do přepravního listu! Škody způsobené přepravou musí být nahlášeny přímo u nás nejpozději do 24 hodin od dodání.

Na pozdější reklamace nebude brát společnost Holzmann zřetel.

Autorské právo

© 2015

Tato dokumentace je chráněna autorským právem. Z toho vyplývající ústavní práva zůstávají nedotčena! Přetisk dokumentace, překlad, použití fotografií a vyobrazení budou trestně stíhána.

Místo soudu je ve správním území Linz nebo příslušný soud pro 4170 Haslach.

Kontakt na služby zákazníkům

HOLZMANN MASCHINEN

4170 Haslach, Marktplatz 4
AUSTRIA

Tel +43 7289 71562 - 0

Fax +43 7289 71562 - 4

info@holzmann-maschinen.at

5 BEZPEČNOST

5.1 Účel použití

Stroj se smí používat pouze v bezvadném technickém stavu, při dodržení všech pokynů k provozu a bezpečnostních pokynů, při vědomí nebezpečnosti stroje! Závady, které mohou ovlivnit bezpečnost stroje, ihned odstraňte!

Je obecně zakázáno měnit nebo odstraňovat bezpečnostní prvky a zařízení stroje!

Stroj je určen výhradně pro následující:

Odsávání pilin ze dřeva a plastů a rovněž dřevěného prachu z dřevoobráběcích strojů.

Za škody a zranění způsobená jiným než ke svému účelu určenému použití stroje nenese společnost **HOLZMANN-MASCHINEN jakoukoliv odpovědnost nebo záruku.**



VÝSTRAHA

- **Hořlavé plyny (např. výpary z barev a laků) nesmí být odsávány!**
- **Pilové vaky z polyetyleny musí být silné min. 0,2 mm!**
- **V případě použití vaků z jiných materiálů musejí tyto vykazovat shodné vlastnosti ohledně mechanické pevnosti!**
- **Dodržujte rovněž pokyny v návodu na obsluhu připojovaného dřevoobráběcího stroje!**

Provozní podmínky:

Stroj je určen pro práci za následujících provozních podmínek:

Vlhkost	max. 70%
Teplota	od +5°C do +40°C

Stroj není určen pro venkovní provoz.

Stroj není určen pro provoz v místech s rizikem exploze.

Nedovolené použití:

- Provoz stroje za podmínek přesahujících rámec použití uvedený v tomto návodu není dovolen.
- Provoz stroje bez ochranných prostředků není dovolen.
- Není dovolena demontáž nebo deaktivace ochranných prvků.
- Není dovolen provoz stroje s obrobky, které nejsou výslovně uvedeny v tomto návodu na obsluhu.
- Není dovoleno použití nástrojů, které nejsou určeny pro použití se strojem.
- Jakékoliv změny na konstrukci stroje jsou výslovně zakázány.
- Provoz stroje způsobem a k účelům, které neodpovídají 100% pokynům v tomto návodu, je výslovně zakázán.
- Nikdy nenechávejte stroj bez dozoru. Zejména, pokud se v blízkosti stroje nacházejí děti!

5.2 Bezpečnostní pokyny

Výstražné štítky a/nebo nálepky na stroji, které jsou již nečitelné nebo chybějí, musejí být okamžitě obnoveny!

Zákony a nařízení platné v místě používání stroje mohou stanovovat minimální věk obsluhy a omezit tak používání tohoto stroje!

Pro zabránění vadné funkce stroje, jeho poškození nebo škodám na zdraví dbejte **VŽDY** následujících pokynů:



- Pracovní prostor a podlahu kolem stroje udržujte čistou od oleje, mazacích tuků a zbytků materiálu z opracování obrobků!
- Zajistěte dostatečné osvětlení pracoviště, kde se stroj nachází!
- Zajistěte dostatečné větrání pracoviště!
- Stroj nikdy nepřetěžujte!
- Při únavě, špatné koncentraci, popř. pod vlivem léků, alkoholu nebo drog je práce se strojem zakázána!



- Stroj smí obsluhovat pouze jedna osoba!
- Stroj může být obsluhován pouze odborně vyškolenou obsluhou.
- Nepovolané osoby a zvláště pak děti, jakož i nevyškolené osoby se musí zdržovat mimo dosah stroje!
- Dbejte na to, aby se v blízkosti stroje nenacházely další osoby (Bezpečná min. vzdálenost: 2m)



- Pokud pracujete se strojem, nenoste volné šperky a ozdoby, široké a volné šaty, kravatu, dlouhé rozpuštěné vlasy apod.
- Volně ležící předměty se mohou dostat do pohyblivých částí stroje a způsobit zranění!



- Při práci se strojem noste vhodné ochranné vybavení: ochranné rukavice, masku, brýle, chrániče sluchu apod.!



- Spuštěný stroj nesmí být nikdy ponechán bez dozoru! Před opuštěním pracoviště stroj vypněte a vyčkejte, dokud se zcela nezastaví!
- Před úkony údržby a nastavení odpojte stroj od přívodu elektrického proudu!
- Ujistěte se, že je stroj vypnutý, ještě než ho zapojíte do sítě.
- Nikdy nepoužívejte stroj, pokud má vadný vypínač.



- **Používejte výhradně originální zástrčku, která do zásuvky pasuje (žádné adaptéry atd.)**
- **Vždy, když pracujete se strojem na elektrický pohon, je třeba vysoké opatrnosti! Hrozí totiž riziko úrazu elektrickým proudem, požáru nebo řezného poranění;**
- **Chraňte stroj před vlhkostí (riziko zkratu!)**
- **Venku používejte stroj pouze s prodlužovacím kabelem, který je určený pro venkovní použití**
- **Elektrické přístroje a zařízení nikdy nepoužívejte v blízkosti hořlavých kapalin a plynů (riziko exploze!)**
- **Pravidelně kontrolujte přívodní kabel na poškození.**
- **Kabel nikdy nepoužívejte k transportu stroje**
- **Chraňte přívodní kabel před vlivy tepla, oleje a ostrých hran předmětů**
- **Vyvarujte se kontaktu s uzemněnými částmi**
- **POZOR NA NEBEZPEČÍ POPÁLENÍ:
ZVLÁŠTĚ PAK NA NASÁTÍ HOŘLAVÝCH NEBO ZÁPALNÝCH VÝPARŮ, KAPALIN, PRACHU, POPELA NEBO HOBLIN (plyn, palivo, čističe, zbytky laku, vodík, uhlíkové-, hořčíkové- piliny, horký popel, oharky apod.,...) JE DŮRAZNĚ ZAKÁZÁNO!**
- **Do odsávací otvoru nestrkejte žádné předměty a udržujte ho čistý od usazenin, které mohou negativně ovlivnit sací výkon stroje.**
- **Odstranění ochranné mřížky je zakázané.**

5.3 Další rizika

I přes dodržování bezpečnostních předpisů a pokynů pro správné použití stroje hrozí další rizika:

- **Nebezpečí od poruchy stroje**

Pokud je jeden díl nebo více částí stroje vadných, je použití stroje zakázané. Vadné díly musí být neprodleně vyměněny za bezvadné. Je dovolené použití pouze výrobcem schválených náhradních dílů. Změny na stroji jsou zakázané. Před každým spuštěním zkontrolujte bezvadný stav stroje!

- **Nebezpečí úrazu elektrickým proudem**

Provozujte stroj s připojením k síti, která je zabezpečena ochranným spínačem FI! Zásuvky musí být nainstalovány v souladu s platnými předpisy, uzemněné a zkontrolované! Kontrolu zásuvek a přívodu elektrického proudu provádí výhradně elektrikář! Další informace k elektroinstalaci najdete v kapitole 5 tohoto návodu na obsluhu.

- **Nebezpečí od nežádoucího spuštění stroje**

Při vyprazdňování pilového vaku a v době, kdy stroj není používán, musí být zástrčka odpojena od přívodu elektrického proudu!

- **Nebezpečí od dřevěného prachu**

Vdechnutí dřevěného prachu je zdraví nebezpečné! Při vyprazdňování vaku používejte vždy ochrannou masku obličeje. Při likvidaci dřevěného odsátého odpadu postupujte v souladu s místními předpisy pro ochranu životního prostředí!

6 MONTÁŽ

6.1 Součást dodávky

Po obdržení zásilky zkontrolujte, zda-li jsou všechny její části v pořádku. Poškození nebo chybějící části okamžitě oznamte svému prodejci nebo přepravci. Viditelná poškození způsobená přepravou musejí být neprodleně zaznamenána do dodacího listu. Na pozdější reklamace nebude brán zřetel. Zboží bude považováno za řádně dodané.

6.2 Pracoviště

Pro stroj zvolte vhodné místo;

Dbejte přitom bezpečnostních pokynů a rozměrů stroje.

Zvolené místo musí disponovat vhodnou elektrickou přípojkou.

6.3 Elektrické připojení



POZOR

Při práci na neuzemněném stroji:

Hrozí těžká poranění od rány elektrickým proudem!

Platí: Stroj musí být připojen k uzemněné zásuvce.

Následující pokyny dejte k přečtení vašemu elektrikáři. Připojení odsávání na elektrickou síť a následná kontrola zapojení smí být provedena pouze kvalifikovaným elektrikářem!



1. Elektrické připojení stroje je připraveno pro provoz s uzemněnou zásuvkou!
2. Se zástrčkou dodanou se strojem nijak nemanipulujte!
3. Uzemňovací vodič je v provedení zeleno-žluté barvy!
4. Přívodní síť musí být jištěna 10A.
5. Zkontrolujte, že přívodní napětí a frekvence odpovídají údajům na štítku stroje.
6. V případě opravy nebo výměny nesmí být uzemňovací vodič připojen k zásuvce pod napětím!
7. Přesvědčte se, že je prodlužovací kabel v bezvadném stavu a je určen pro přenos příslušného napětí. Poddimenzovaný kabel snižuje přenos proudu a silně se zahřívá.
8. Poškozený kabel musí být okamžitě vyměněn!



POKYN

Provoz stroje je povolený pouze s proudovým chráničem (RCD s citlivostí max. 30mA).



VÝSTRAHA		
	Používejte výhradně povolený prodlužovací kabel o průřezu žíly dle tabulky níže.	
		
Napětí	Prodloužení	Průřez kabelu
220 V-240 V 50 Hz	<27 m	1,5 mm ²
	<44 m	2,5 mm ²
	<70 m	4,0 mm ²
	<105 m	6,0 mm ²

6.4 Sestavení

1. Držák položte dolů na podlahu a povolte šrouby M6x35mm na připojovacích kusech.



2. Boční držák zasuněte do propojovacího kusu a zajistěte pomocí šroubu M6x35mm.



3. Spodní plech podlahy upevněte na spodní držák.



4. Boční plech připevněte k bočnímu držáku.



5. Kryt ventilátoru namontujte pomocí 4 hvězdicových šroubů na boční držák.



6. Držák filtračního vaku namontujte na kryt ventilátoru.



7. Filtrační vak a pilový vak připevněte pomocí svorek ke krytu ventilátoru. Filtrační vak zavěste za držák filtračního vaku.



8. Sací hadici připevněte ke krytu ventilátoru pomocí svorky.



7 PROVOZ

Stroj používejte pouze v bezvadném stavu. Před každým použitím proveďte vizuální kontrolu stroje. Bezpečnostní výbava stroje, elektrická vedení a ovládací prvky je rovněž nezbytné kontrolovat. Proveďte zároveň kontrolu šroubových spojů na poškození a dotažení.

7.1 Provozní pokyny

	<p style="text-align: center;">VÝSTRAHA</p> <p>Opravy a přestavby provádějte vždy při odpojení stroje ze sítě!</p>	
---	--	---

	<p style="text-align: center;">UPOZORNĚNÍ</p> <ul style="list-style-type: none"> • Odsávání postavte tak blízko dřevobráběcího stroje, aby při práci nepřekáželo! • S dřevobráběcím strojem začněte pracovat až tehdy, když dosáhne odsávací zařízení plného výkonu!
---	---

7.2 Připojení k dřevobráběcímu stroji

Přípojka odsávání ABS 850: Ø 100mm

Použití sací hadice musejí být z těžko hořlavého materiálu a zároveň antistatického.

Vzdálenost mezi odsávacím zařízením a dřevobráběcím stroje nesmí překročit 10 metrů.

7.3 Spínací jednotka

Vypínač Zapnuto/Vypnuto:

Stisknuté zelené tlačítko (I): Zapnuto

Stisknuté červené tlačítko (0): Vypnuto





NOUZOVÝ vypínač:

Záklopka spínací jednotky nesmí být za provozu zaklapnutá!

V případě nouze udeřte do červeného klobouku jednotky pro okamžité zastavení stroje!

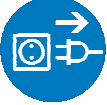

8 ÚDRŽBA

	POZOR	
	<p>Před údržbou stroj vypněte a odpojte od sítě! Tím zabráníte škodám a zraněním od nežádoucího spuštění stroje!</p>	

Stroj je nenáročný na údržbu a pouze několik málo dílů vyžaduje z hlediska údržby pozornost obsluhy.

Poruchy nebo závady, které mohou ovlivnit bezpečnost, nechte okamžitě odstranit.

UPOZORNĚNÍ
<p>Pouze pravidelně udržovaný stroj může být uspokojivě provozován. Nedostatečná údržba a péče o stroj mohou mít za následek nehody a zranění. Náročné opravy svěřte autorizovanému servisu.</p> <p>Nevhodný zásah může poškodit stroj a ohrozit Vaši bezpečnost.</p>

Pravidelně kontrolujte, zda-li jsou výstražné a bezpečnostní štítky a samolepy na stroji v bezvadném a čitelném stavu.

Před každým použitím stroje zkontrolujte bezvadný stav bezpečnostních prvků!

Uskladnění stroje je možné pouze v suchém prostředí a musí být zajištěn proti vlivu počasí.

Před prvním uvedením stroje do provozu, a následně každých 100 motohodin, je nutné aplikovat tenkou vrstvu oleje nebo mazacího tuku na všechny pohyblivé části a jejich spoje (pokud je to potřeba, před mazáním očistěte kartáčem od pilin a prachu).

8.1 Péče o stroj a plán údržby

- V pravidelných intervalech čistěte filtrační vak pro zachování jeho kapacity.
- V pravidelných intervalech čistěte přípojku odsávání, především na ochranné mřížce se mohou po delší době tvořit usazeniny a nečistoty, které mají negativní vliv na sací výkon.

8.1.1 Výměna pilového vaku

Před výměnou pilového filtru je nutné minimálně 10 minut předem vypnout stroj, aby si prachové částice stihly sesednout. Před výměnou také odpojte stroj od přívodu elektrického proudu. Pilový vak vyměňte, pokud je ze 60-70% plný. Používejte výhradně takové pilové vaky, které odpovídají rozměrům stroje. Používejte pouze 100% těsné pilové vaky.

8.2 Čištění

Po každém použití musí být stroj a jeho součásti řádně očištěny. Stroj zbavte vždy po práci od dřevěného prachu a zbytků dřeva.

	UPOZORNĚNÍ
	<p>Použití čisticích prostředků jako rozpouštědel, agresivních chemikálií nebo abrasivních prostředků má za následek poškození stroje!</p> <p>Platí: Při čištění používejte vodu a v případě nutnosti jemné čističe!</p>

Nelakované povrchy stroje ošetřete proti korozi běžně dostupným antikorozním prostředkem.

8.3 Likvidace

Váš stroj nevyhazujte do komunálního odpadu. Kontaktujte místní orgány pro získání informací o správné likvidaci a dostupných možnostech likvidace odpadu. Pokud si u vašeho obchodníka zakoupíte nový nebo podobný stroj, je tento povinen starý stroj od vás bezplatně převzít k odborné likvidaci.



9 ODSTRAŇOVÁNÍ ZÁVAD

PŘED ZAPOČETÍM PRÁCE NA ODSTRAŇOVÁNÍ ZÁVAD ODPOJTE STROJ OD SÍTĚ.

Závada	Možná příčina	Odstranění
Stroj nefunguje	• Vadný spínač	• Spínač nechte opravit
	• Vypnutý přívod elektrického proudu	• Zkontrolujte přívod elektrického proudu
	• Vadná pojistka	• Pojistku vyměňte
	• Vadný proudový chránič	• Opravte nebo vyměňte za nový
Únik prachu	• Netěsné nebo ucpané spojení	• Spojení zkontrolujte • Odstraňte ucpaní
	• Pilový nebo filtrační vak je vadný nebo chybně instalovaný	• Zkontrolujte vaky • Vadné vaky vyměňte
Nadměrný hluk zpod krytu ventilátoru	• Nasátý velký kus	• Vypněte stroj, odpojte ze sítě a nasátý kus odstraňte
	• Volné kolo ventilátoru	• Spravit

POTENCIÁLNÍ ZDROJE ZÁVAD LZE VYLOUČIT SPRÁVNÝM ZAPOJENÍM STROJE DO SÍTĚ KVALIFIKOVANÝM ELEKTRIKÁŘEM.

	VÝSTRAHA
	<p>Pokud se nejste jisti, že jste schopni provést opravu řádně sami, nebo nedisponujete příslušnou kvalifikací a schopnostmi, obraťte se ohledně odstranění závady na autorizovaný servis.</p>

10 PREFACE

Dear Customer!

This manual contains information and important instructions for the installation and correct use of the dust collector ABS 850.

Following the usual commercial name of the device (see cover) is substituted in this manual with the name "machine".

This manual is part of the product and shall not be stored separately from the product. Save it for later reference and if you let other people use the product, add this instruction manual to the product.

Please read and obey the security instructions!



Before first use read this manual carefully. It eases the correct use of the product and prevents misunderstanding and damages of product and the user's health.

Due to constant advancements in product design, construction pictures and content may diverse slightly. However, if you discover any errors, inform us please.

Technical specifications are subject to changes!

Please check the product contents immediately after receipt for any eventual transport damage or missing parts.

Claims from transport damage or missing parts must be placed immediately after initial product receipt and unpacking before putting the product into operation.

Please understand that later claims cannot be accepted anymore.

Copyright

© 2015

This document is protected by international copyright law. Any unauthorized duplication, translation or use of pictures, illustrations or text of this manual will be pursued by law.

Court of jurisdiction is the Landesgericht Linz or the competent court for 4170 Haslach, Austria!

CUSTOMER SERVICE CONTACT

HOLZMANN MASCHINEN GmbH

4170 Haslach, Marktplatz 4
AUSTRIA

Tel 0043 7289 71562 - 0

Fax 0043 7289 71562 - 4

info@holzmann-maschinen.at

11 SAFETY

11.1 Intended Use

The machine must only be used for its intended purpose! Any other use is deemed to be a case of misuse.

To use the machine properly you must also observe and follow all safety regulations, the assembly instructions, operating and maintenance instructions lay down in this manual.

All people who use and service the machine have to be acquainted with this manual and must be informed about the machine's potential hazards.

It is also imperative to observe the accident prevention regulations in force in your area.

The same applies for the general rules of occupational health and safety.

The machine is used for:

Extract of wood dust, wood and plastic chips.

Any manipulation of the machine or its parts is a misuse, in this case HOLZMANN-MASCHINEN and its sales partners cannot be made liable for ANY direct or indirect damage.

Even when the machine is used as prescribed it is still impossible to eliminate certain residual risk factors.



WARNING

- **Inflammable gases (e.g. paint or varnish mist) must not be extracted.**
- **Polyethylene dust bags must be a minimum thickness of 0,2mm!**
- **When using bags made of other materials the mechanical strength must be the same!**
- **Refer the user manual of the connected woodworking machine!**

Ambient conditions

The machine may be operated:

humidity max. 70%

temperature +5°C to +40°C (+41°F to +104°F)

The machine shall not be operated outdoors or in wet or damp areas.

The machine shall not be operated in areas exposed to increased fire or explosion hazard.

Prohibited use

- The operation of the machine outside the stated technical limits described in this manual is forbidden.
- The use of the machine not according with the required dimensions is forbidden.
- The use of the machine not being suitable for the use of the machine and not being certified is forbidden.
- Any manipulation of the machine and parts is forbidden.
- The use of the machine for any purposes other than described in this user-manual is forbidden.
- The unattended operation on the machine during the working process is forbidden!
- It is not allowed to leave the immediate work area during the work is being performed.

11.2 Security instructions

Missing or non-readable security stickers have to be replaced immediately!

The locally applicable laws and regulations may specify the minimum age of the operator and limit the use of this machine!

To avoid malfunction, machine defects and injuries, read the following security instructions!



- **Keep your work area dry and tidy! An untidy work area may cause accidents. Avoid slippery floor.**
- **Make sure the work area is lighted sufficiently**
- **Do not overload the machine**
- **Always stay focused when working. Reduce distortion sources in your working environment. The operation of the machine when being tired, as well as under the influence of alcohol, drugs or concentration influencing medicaments is forbidden.**
- **Work in a well ventilated area!**



- **Respectively trained people only and only one person shall operate the machine.**
- **Do not allow other people, particularly children, to touch the machine or the cable. Keep them away from your work area.**
- **Make your workshop childproof.**
- **Make sure there is nobody present in the dangerous area. The minimum safety distance is 2m**



- **Wear suitable work clothes! Do not wear loose clothing or jewelry as they might be caught and cause severe accidents!**
- **Wear a hair net if you have long hair.**
- **Loose objects can become entangled and cause serious injuries!**



- **Use personal safety equipment: dust mask, ear protectors and safety goggles when working with the machine.**



- **Never leave the machine running unattended! Before leaving the working area switch the machine off and wait until the machine stops.**
- **Always disconnect the machine prior to any actions performed at the machine.**
- **Avoid unintentional starting**
- **Do not use the machine with damaged switch**



- The plug of an electrical tool must strictly correspond to the socket. Do not use any adapters together with earthed electric tools
- Each time you work with an electrically operated machine, caution is advised! There is a risk of electric shock, fire, cutting injury;
- Protect the machine from dampness (causing a short circuit)
- Use power tools and machines never in the vicinity of flammable liquids and gases (danger of explosion)
- Check the cable regularly for damage
- When working with the machine outdoors, use extension cables suitable for outdoor use
- Do not use the cable to carry the machine
- Protect the cable from heat, oil and sharp edges
- Avoid body contact with earthed
- **FIRE HAZARD:**
 Especially the aspiration of lightly flammable materials like gases, liquids, metal dust or chippings, solvents, hot ashes, cigarette waste ... is strictly forbidden!
- Do not insert any obstructions into the dust collector hood and keep hand away from the dust collector hood when machine is connected to power supply.
- Regularly check the dust collector hood for debris and clean it if necessary.
- Do not dismantle the protective fence in the dust collector hood. It is a security component and must be left in place.

11.3 Remaining risk factors

Despite of correct and proper use and maintenance there remain some residual risk factors:

- **Hazard of injury or machine damage due to undetected machine defect**

To minimize this risk, check the machine prior to every operation for loose screws and connections. Check the motor noise, the collector tubes, filter bag, dust collector bag and impeller for eventual damage. Damaged parts have to be replaced immediately, no operation of the machine in the meantime!

- **Hazard of electric shock**

Undetected malfunctions in the power supply and/or the connected wood working machine might result in electric shock when touching the machine. Ensure proper electric installation, and let it check periodically by a trained electrician.

- **Danger due to unintended machine start-up**

Eliminate this risk by disconnecting the machine before you perform any checks or activities on the machine.

- **Hazard of inhaling toxic wood dust**

Especially wood dust arising from chemically treated wood and/or lacquer/paint are harmful when inhaled. Therefore let the dust settle for 10 Minutes before you change the dust collector bag and wear a suitable breathing mask if required.

12 ASSEMBLY

12.1 Delivery content

Please check the product contents immediately after receipt for any eventual transport damage or missing parts. Claims from transport damage or missing parts must be placed immediately after initial machine receipt and unpacking before putting the machine into operation. Please understand that later claims cannot be accepted anymore.

12.2 Workplace requirements

The workplace has to fulfill the requirements.

The ground has to be even, in level and hard. It must be suitable at least to weight it with double weight per square meter than the machines net weight.



The chosen workplace must have access to a suitable electric supply net hat complies with the machines requirements.



12.3 Power supply

	ATTENTION
	<p>When working with non-grounded machines: Severe injury or even death may arise though electrocution! Therefore: The machine must be operated at a grounded power socket</p>

The connection of the machine to the electric power supply and the following checks have to be carried out by a respectively trained electrician only.

1. The electronic connection of the machine is designated for operation with a grounded power socket!
2. The connector plug may not be manipulated.
3. The mains supply must be secured with 10A:
4. If the connector plug doesn't fit or if it is defect, only qualified electricians may modify or re-new it!
5. The grounding wire should be held in green-yellow.
6. A damaged cable has to be exchanged immediately!
7. Make sure that a possible extension cord is in good condition and suitable for the transmission of power. An undersized cord reduces the transmission of power and heats up.
8. A damaged cable must be replaced immediately

	NOTICE	
	<p>Operation is only allowed with safety switch against stray current (RCD max. stray current of 30mA)</p>	

NOTICE		
	Use only permitted extension cable with cross-section the one in the following table declared.	
Voltage	Extension	Cross-section
220 V-240 V 50 Hz	<27 m	1,5 mm ²
	<44 m	2,5 mm ²
	<70 m	4,0 mm ²
	<105 m	6,0 mm ²

12.4 Assembly

1. Place the lower bracket on the floor and loose the bolts M6x35mm on the connector.



2. Set side bracket into the connector, use the bolt M6x35mm thread the hole and tighten them.



3. Install the bottom panel on the lower bracket



4. Install the side panel on the side brackets.



5. Using 4 knobs to install the fan wheel housing on the side brackets.



6. Install the bag support on the fan wheel housing.



7. Set the bag on the fan wheel housing and tighten the bag clamp, then hang the filter bag on the bag support



8. Set the hose on the fan wheel housing and tighten the hose clamp



13 OPERATION

Device to be operated in a perfect state only. Inspect the device visually every time it is to be used. Check in particular the safety equipment, electrical controls, electric cables and screwed connection for damage and if tightened properly. Replace any damaged parts before operating the device.

13.1 Operation instructions

	WARNING	
	Perform all machine settings with the machine being disconnected from the power supply!	

	HINWEIS
	<ul style="list-style-type: none"> • Place the machine next to the woodworking machine in a way that it will not interfere with your work! • Start to work with the woodworking machine only until the dust collector has reached full speed!

13.2 Connection of dust collector to machine

Dust collector plug ABS 850: **Ø 100mm**

Ensure dust collector tubes to be composed of hardly inflammable material and antistatic.

The total distance between dust collector hood of the ABS 3000/4000/5000 and machine dust collector hood shall not exceed 10 meters.

13.3 Switch unit

On-off-switch:

Press green button (I): turn on

Press red button (0): turn off





EMERGENCY-switch:

The flap of the switch unit must always be opened during operation!

For emergencies push on the red cap. The machine switched off immediately!



14 MAINTENANCE

 	ATTENTION
	<p>Don't clean or do maintenance on the machine while it is still connected to the power supply:</p> <p>Damages to machine and injuries might occur due to unintended switching on of the machine!</p> <p>Therefore: Switch the machine off and disconnect it from the power supply before any maintenance works or cleaning is carried out</p>

The machine does not require extensive maintenance. If malfunctions and defects occur, let it be serviced by trained persons only.

Before first operation as well as later on every 100 operation hours you should lubricate all connecting parts (if required, remove beforehand with a brush all swarfs and dust).

Check regularly the condition of the security stickers. Replace them if required.

Check regularly the condition of the machine.

The good condition and perfect adjustment of the guiding rollers is essential for a smooth band guidance and a clean cut.

Store the machine in a closed, dry location.

NOTICE
<p>Clean your machine regularly after every usage – it prolongs the machines lifespan and is a pre-requisite for a safe working environment.</p> <p>Repair jobs shall be performed by respectively trained professionals only!</p>

14.1 Maintenance plan

- Clean regularly the filter bag to ensure its filter capacity.
- You should check the dust collector hood regularly for deposits that cumulate especially on the protective fence and clean if necessary. Failure to do so will result in lower suction capacity and motor overload.
- Do not dismount the protective fence, it is a security component.

14.1.1 Change of dust collector bag

Empty dust collector bags when they are 60-70% full.

Switch the dust collector off and let the dust settle at least for 10 minutes.

Disconnect the dust collector from the power supply.

Do not use a dust collector bag twice.

Use solely certified dust collector bags, which match with the technical specifications, especially Ø and height, of the dust collector

14.2 Cleaning

After each workshift the machine has to be cleaned. Remove chips etc. with a suitable tool. Do not remove them by hand (cutting injury!). Remove dust as well.



NOTICE

The usage of certain solutions containing ingredients damaging metal surfaces as well as the use of scrubbing agents will damage the machine surface!

Clean the machine surface with a wet cloth soaked in a mild solution

14.3 Disposal

Do not dispose the machine in residual waste. Contact your local authorities for information regarding the available disposal options. When you buy at your local dealer for a replacement unit, the latter is obliged to exchange your old.



15 TROUBLE SHOOTING

BEFORE YOU START WORKING FOR THE ELIMINATION OF DEFECTS, DISCONNECT THE MACHINE FROM THE POWER SUPPLY.

Trouble	Possible cause	Solution
The magnetic support has no magnetic force	• Switch defective	• Repair switch
	• Power supply is off	• Repair power supply
	• Fuse is defectivet	• Change fuse
	• Electric contactor is defective	• Repair or change electric contactor
Dust emerges from	• Leaking or blocked connections	• Check connection • Remove blockages
	• Dust bag or filter bag is defective or incorrectly installed	• Check bags • Change defective bags
Loud noise in the fan wheel housing	• Extracting of a big part	• Switch of the machine, disconnect the machine and remove the part
	• Loosen fan wheel	• Tighten the fan wheel

MANY POTENTIAL SOURCES OF ERROR CAN BE CLEARED BY THE EXPERTLY CONNECTION TO THE ELECTRICITY GRID.



NOTICE

Should you in necessary repairs not able to properly to perform or you have not the prescribed training for it always attract a workshop to fix the problem.

16 PLÁN ZAPOJENÍ / WIRING DIAGRAM

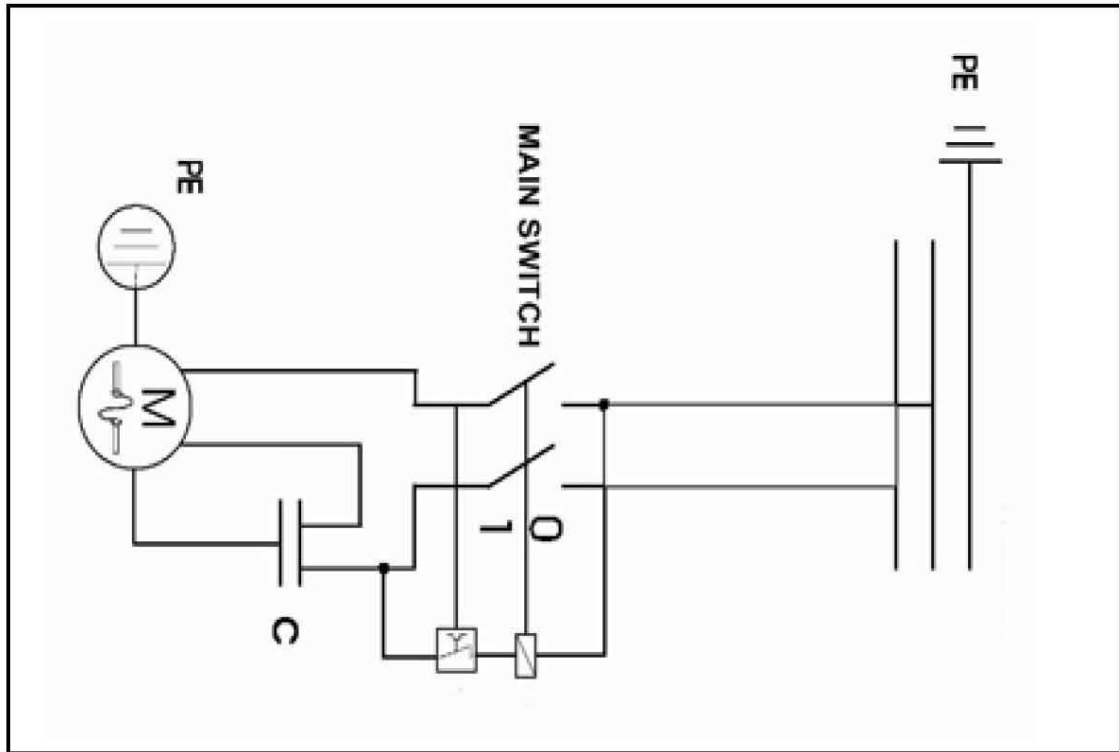

17 NÁHRADNÍ DÍLY / SPARE PARTS

17.1 Objednávky náhradních dílů / spare parts order

Použitím originálních dílů od společnosti Holzmann používáte díly, které spolu dokonale sedí a jejich montáž je časově méně náročná. Originální náhradní díly zaručují delší životnost stroje.

UPOZORNĚNÍ

Použití jiných než originálních náhradních dílů má za následek ztrátu záruky!

Platí: Při výměně komponent/dílů používejte pouze originální náhradní díly.

Při objednávání dílů použijte servisní formulář, který najdete na konci tohoto návodu na obsluhu. Vždy uvádějte typ stroje, číslo náhradního dílu a jeho název. Aby se předešlo neshodám, doporučujeme společně s objednávkou zaslat i kopii výkresu rozpadu náhradních dílů, na kterém Vámi požadované díly označíte.

Adresu pro objednání dílů naleznete v kontaktech na zákaznický servis v předmluvě této dokumentace.

With original Holzmann spare parts you use parts that are attuned to each other shorten the installation time and elongate your products lifespan.

IMPORTANT

The installation of other than original spare parts voids the warranty!

So you always have to use original spare parts

When you place a spare parts order please use the service formular you can find in the last chapter of this manual. Always take a note of the machine type, spare parts number and partname. We recommend to copy the spare parts diagram and mark the spare part you need.

You find the order address in the preface of this operation manual.

17.2 Rozpadový výkres / explosion drawing

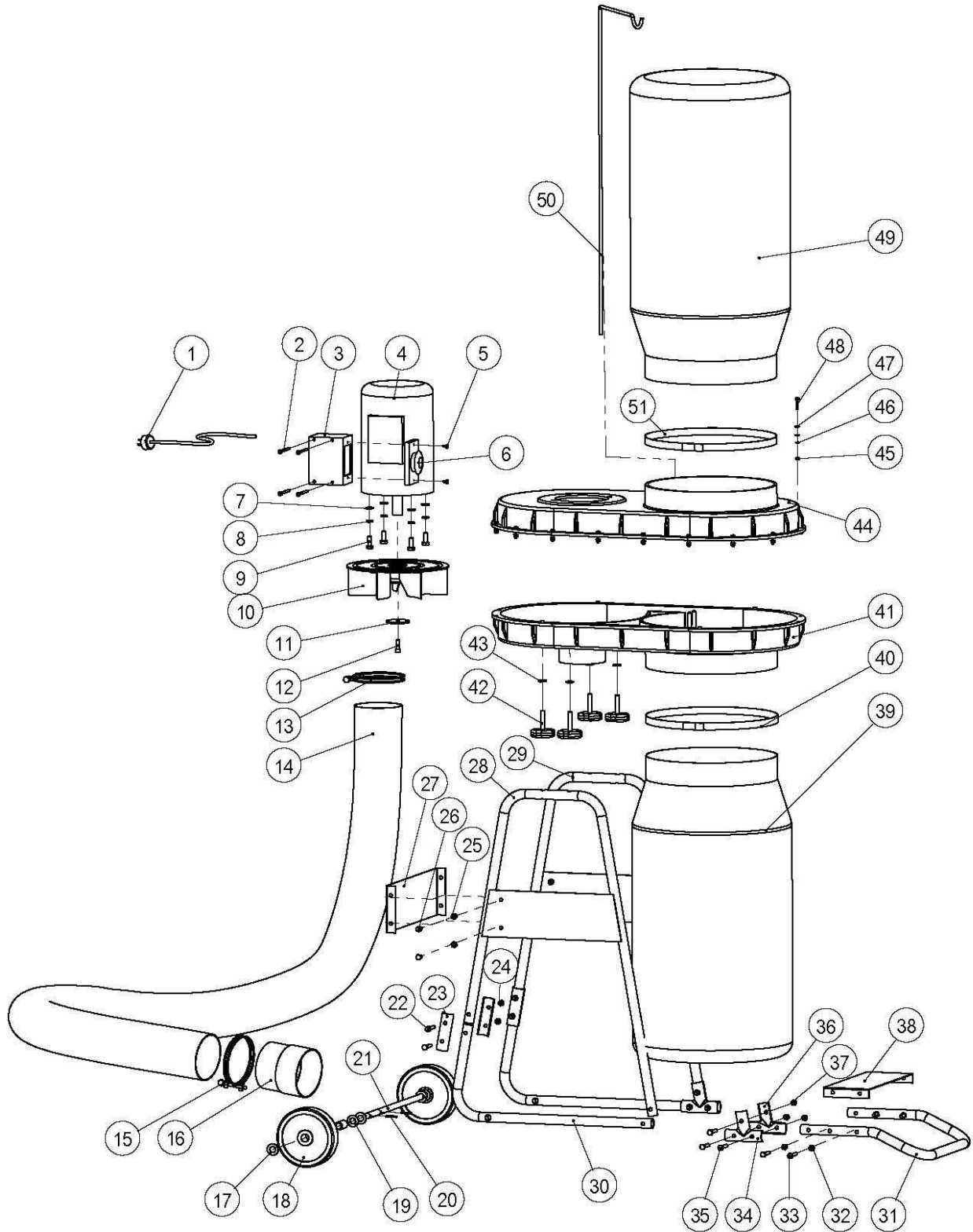

17.3 Seznam náhradních dílů / spare part list

NO.	DESCRIPTION	NO.	DESCRIPTION
1	Power cord	27	Rear plate
2	Pan head screw M4x55mm	28	Bracket A
3	Switch box	29	Bracket B
4	Motor	30	Bracket C
5	Tapping screw ST4.2x10mm	31	Bracket C-1
6	Switch	32	Nut M6
7	Flat washer 8mm	33	Hex. head bolts M6x35mm
8	Spring washer 8mm	34	Mitre joint A
9	Hex. head bolts M8x20mm	35	Hex. head bolts M6x35mm
10	Turbo fan	36	Mitre joint B
11	Spacer, turbo fan	37	Nut M6
12	Allen screw M6x20mm (LH)	38	Sub-plate
13	Hose clamp	39	Collector bag
14	Hose	40	Bag clamp
15	Hose clamp	41	Collector bottom
16	Outlet	42	Knob M8x40mm
17	Flat washer 12mm	43	Flat washer 8mm
18	Wheel	44	Collector cover
19	Flat washer 12mm	45	Nut M4
20	Cotter pin 3.2x14	46	Spring washer 4mm
21	Wheel shaft	47	Flat washer 4mm
22	Hex. head bolts M6x35mm	48	Pan head screw M4x20mm
23	Connect plate	49	Filter bag
24	Nut M6	50	Filter bag support
25	Nut M6	51	Bag clamp
26	Hex. head bolts M6x12mm		

18 PROHLÁŠENÍ O SHODĚ – CE / CE-CERTIFICATE OF CONFORMITY

	Dovozce / Distributor HOLZMANN MASCHINEN® GmbH 4170 Haslach, Marktplatz 4, AUSTRIA Tel.: +43/7289/71562-0; Fax.: +43/7289/71562-4 www.holzmann-maschinen.at
Název / name	
Odsávací zařízení / dust collector	
Typ / model	
ABS 850	
Směrnice ES / EC-directives	
<ul style="list-style-type: none"> ▪ 2006/42/ES ▪ 2004/108/ES 	
Použité normy / applicable Standards	
<ul style="list-style-type: none"> ▪ EN ISO 12100-2/A1:2009 ▪ EN 60335-2-69:2009 ▪ EN 62233:2008 ▪ EN 61000-3-2:2006+A1+A2 ▪ EN 61000-3-3:2008 ▪ EN 55014-1:2006+A1+A2 ▪ EN 55014-2:1997+A1+A2 	

Tímto prohlašujeme, že výše uvedený typ stroje splňuje bezpečnostní a zdravotní požadavky norem a směrnic ES. Toto prohlášení ztrácí svou platnost, pokud by došlo ke změnám nebo úpravám stroje, které námi nebyly odsouhlaseny.

Hereby we declare that the above mentioned machines meet the essential safety and health requirements of the above stated EC directives. Any manipulation or change of the machine not being explicitly authorized by us in advance renders this document null and void.



Christian Eckerstorfer
 Tech. dokumentace / techn. documentation
 HOLZMANN-MASCHINEN
 4170 Haslach, Marktplatz 4



HOLZMANN MASCHINEN GmbH
 Marktplatz 4, 4170 Haslach
 weiterer Standort:
 Gewerbepark 8, 4707 Schlusberg
 www.holzmann-maschinen.at

Klaus Schörgenhuber
 Jednatel / Director

Haslach, 10.04.2015

Místo/Datum place/date

19 ZÁRUČNÍ PODMÍNKY

(Stav k 10.04.2015)

Záruční požadavky kupujícího vyplývající z kupní smlouvy a uplatněné u prodejce (obchodní zastoupení firmy Holzmann) stejně jako práva vyplývající z legislativy příslušné země zůstávají tímto prohlášením nedotčeny.

Pro tento stroj platí následující záruční podmínky:

- A) Záruka zahrnuje bezplatné odstranění veškerých vad stroje, za předpokladu splnění podmínek dle bodů (B-G), které omezují správnou funkci stroje a jsou způsobeny vadou materiálu nebo výrobní vadou.
- B) Záruční doba je 12 měsíců, u komerčního použití 6 měsíců od dodání zboží prvním kupujícímu. K reklamaci předložte originální doklad o dodání zboží a kupní doklad v případě vlastního odběru zboží.
- C) Pro nahlášení reklamace kontaktujte obchodní zastoupení společnosti HOLZMANN, u kterého jste výrobek pořídili a předložte následující doklady:
- Kupní doklad/nebo doklad o dodávce zboží
 - Vyplněný Servisní formulář s hlášením vady
- Při požadavku na dodání náhradního dílu kopii výkresu náhradních dílů s vyznačením potřebného dílu.
- D) Průběh řešení reklamace a místo plnění určuje společnost HOLZMANN GmbH. Snadno odstranitelné vady budou odstraněny obchodním zastoupením, u rozsáhlejších vad si vyhrazujeme právo na odborné posouzení na adrese sídla firmy 4170 Haslach, Österreich. Pokud není v servisní smlouvě explicitně uvedeno jinak, platí, že místem pro vyřízení reklamace je sídlo společnosti HOLZMANN-MASCHINEN na adrese 4170 Haslach, Österreich. Tato záruka výrobce nekryje případné náklady na přepravu zboží do a ze sídla firmy.
- E) Výluky ze záruky:
- Na díly, které vykazují známky opotřebení a při vadách stroje, které jsou následkem běžného opotřebení.
 - Při nevhodné nebo nedbalé montáži stroje, chybného uvedení do provozu příp. nevhodného připojení k elektrické síti.
 - Při nedodržení pokynů pro obsluhu stroje, nevhodném použití, nestandardních podmínkách prostředí, nevhodných podmínkách pro provoz, nedostatečné údržbě a péči o stroj atd.
 - Při použití a/nebo zamontování neoriginálních dílů a příslušenství nebo při dodatečných úpravách, které nejsou schváleny společností HOZMANN.
 - U zanedbatelných odchylek výrobku od jeho popisu, přičemž tyto nemají vliv na hodnotu nebo použití stroje pro dané účely.
 - Při překročení zátěže stroje. Zejména při vadách způsobených přetížením stroje z důvodu jeho vytížení pro komerční účely, pro které tento stroj nebyl zkonstruován.
- F) V rámci této záruky jsou další nároky kupujícího nad rámec plnění uvedeného v tomto dokumentu vyloučeny.
- G) Tyto záruční podmínky přijímá kupující ze svobodné vůle. Tato záruka vylučuje případné prodloužení záruční doby, a to i na náhradní díly.

SERVIS

Po uplynutí záruční doby mohou být opravy realizovány i u neautorizovaných servisních firem. K dispozici je Vám samozřejmě i nadále servis společnosti HOLZMANN-Maschinen GmbH. V takovém případě uplatněte Vaše nezávazné poptávky/reklamace s údaji dle bodu C) na náš zákaznický servis nebo nám pošlete vyplněný přiložený servisní formulář.

Mail: info@holzmann-maschinen.at

FAX: +43 7289 71562 0

20 GUARANTEE TERMS

(applicable from 10.04.2015)

Please consult our troubleshooting section for initial problem solving. Feel free to contact your HOLZMANN reseller or us for Customer Support!

Warranty claims based on your sales contract with your HOLZMANN retailer, including your statutory rights, shall not be affected by this guarantee declaration. HOLZMANN-MASCHINEN grants guarantee according to following conditions:

A) The guarantee covers the correction of deficiencies to the tool/product, at no charge, if it can be verified adequately that the deficiencies were caused by a material or manufacturing fault.

B) The guarantee period lasts 12 months, and is reduced to 6 months for tools in commercial use. The guarantee period begins from the time the new tool is purchased from the first end user. The starting date is the date on the original delivery receipt, or the sales receipt in the case of pickup by the customer.

C) Please lodge your guarantee claims to your HOLZMANN reseller you acquired the claimed tool from with following information:

>> Original Sales receipt and/or delivery receipt

>> Service form (see next page) filed, with a sufficient deficiency report

>> for spare part claims: a copy of the respective exploded drawing with the required spare parts being marked clear and unmistakable.

D) The Guarantee handling procedure and place of fulfillment is determined according to HOLZMANNs sole discretion in accordance with the HOLZMANN retail partner. If there is no additional Service contract made including on-site service, the place of fulfillment is principally the HOLZMANN Service Center in Haslach, Austria.

Transport charges for sending to and from our Service Center are not covered in this guarantee.

E) The Guarantee does not cover:

- Wear and tear parts like belts, provided tools etc., except to initial damage which has to be claimed immediately after receipt and initial check of the product.
- Defects in the tool caused by non-compliance with the operating instructions, improper assembly, insufficient power supply, improper use, abnormal environmental conditions, inappropriate operating conditions, overload or insufficient servicing or maintenance.
- Damages being the causal effect of performed manipulations, changes, additions made to the product.
- Defects caused by using accessories, components or spare parts other than original HOLZMANN spare parts.
- Slight deviations from the specified quality or slight appearance changes that do not affect functionality or value of the tool.
- Defects resulting from a commercial use of tools that - based on their construction and power output - are not designed and built to be used within the frame of industrial/commercial continuous load.

F) Claims other than the right to correction of faults in the tool named in these guarantee conditions are not covered by our guarantee.

G) This guarantee is voluntary. Therefore Services provided under guarantee do not lengthen or renew the guarantee period for the tool or the replaced part.

SERVICE

After Guarantee and warranty expiration specialist repair shops can perform maintenance and repair jobs. But we are still at your service as well with spare parts and/or product service. Place your spare part / repair service cost inquiry by filing the SERVICE form on the following page and send it:

via Mail to info@holzmann-maschinen.at

or via Fax to: +43 7289 71562 4

21 SLEDOVÁNÍ VÝROBKU

Po dodání nás zajímá Vaše spokojenost s výrobkem.

Při procesu zlepšování výrobků jsme totiž závislí na Vás a Vašich zkušenostech s prací se strojem:

- Potíže, které se vyskytly během provozu výrobku.
- Chybné funkce stroje, které se vyskytly za určitých provozních podmínek.
- Vaše vlastní zkušenosti z provozu, které mohou být užitečné i pro ostatní uživatele stroje.

Prosíme Vás o zaznamenání Vašich zkušeností a zaslání na naši adresu emailem, faxem nebo poštou:

PRODUCT EXPERIENCE FORM

We observe the quality of our delivered products in the frame of a Quality Management policy.

Your opinion is essential for further product development and product choice. Please let us know about your:

- Impressions and suggestions for improvement.
- experiences that may be useful for other users and for product design
- Experiences with malfunctions that occur in specific operation modes

We would like to ask you to note down your experiences and observations and send them to us via FAX, E-Mail or by post:

Moje zkušenosti / My experiences:

Jméno / name:
Výrobek / product:
Datum nákupu / purchase date:
Zakoupeno v / purchased from:
E-Mail/ e-mail:

Děkujeme za Vaši spolupráci! / Thank you for your kind cooperation!

KONTAKT / CONTACT:
HOLZMANN MASCHINEN
4170 Haslach, Marktplatz 4, AUSTRIA
Tel : +43 7289 71562 0
Fax: +43 7289 71562 4
info@holzmann-maschinen.at

SERVISNÍ FORMULÁŘ / SERVICEFORMULAR

Zaškrtněte prosím požadované políčko/ Bitte kreuzen Sie eine der untenstehenden an:

- | | | | |
|--------------------------|--------------------------|---|-------------------|
| <input type="checkbox"/> | Poptávka na servis | / | Serviceanfrage |
| <input type="checkbox"/> | Poptávka na náhradní díl | / | Ersatzteilanfrage |
| <input type="checkbox"/> | Záruční oprava | / | Garantieantrag |

1. Údaje zákazníka (* povinné) / Daten Antragsteller (* sind Pflichtfelder)

- *Jméno, příjmení / Vorname, Nachname _____
- *Ulice, číslo domu / Straße, Hausnummer _____
- *PSČ, město / PLZ, Ort _____
- *Stát / Staat _____
- *(mobilní)telefon/ Telefon bzw. Mobiltel. _____
včetně kódu země
- * E-Mail _____
- Fax _____

2. Informace o stroji / Geräteinformationen

Sériové číslo/Seriennummer: _____ *Typ stroje/Maschinentype: _____

2.1 Potřebné náhradní díly/ benötigte Ersatzteile

Číslo dílu / Ersatzteilnummer	Popis dílu / Beschreibung	Počet/Anzahl

2.2 Popis závady / Problembeschreibung

Popište prosím závadu, zvláště pak s důrazem na:
Co závadu zapříčinilo,? Jaka byla vaše činnost před výskytém závady?
Při závadě na elektrické části stroje: Nechal jste si zkontrolovat vaše síťové napětí a
připojení stroje kvalifikovaným elektromechanikem?

Bitte führen Sie in der Fehlerbeschreibung unter anderem an:
Was hat den Defekt verursacht bzw. was war die letzte durchgeführte Tätigkeit, bevor Ihnen das Problem/der Defekt aufgefallen ist?
Bei Elektrodefekten: Wurde die Stromzuleitung sowie die Maschine bereits von einem
Elektrofachmann geprüft?

3. Doplnkové informace

NEÚPLNĚ VYPLNĚNÉ FORMULÁŘE NEMOHOU BÝT ZPRACOVÁNY!
PRO ZÁRUČNÍ OPRAVY VŽDY PŘILOŽTE KOPII PRODEJNÍHO DOKLADU, JINAK
ZÁRUKA NEBUDE UZNÁNA!
PRO NÁHRADNÍ DÍLY PŘILOŽTE KOPII VÝKRESU NÁHRADNÍCH DÍLŮ S
VYZNAČENÝM DÍLEM NEBO JEHO FOTOGRAFIÍ.
URÝCHLÍ TO VYŘÍZENÍ VAŠÍ ŽÁDOSTI A ZAMEZÍ ODESLÁNÍ CHYBNÝCH DÍLŮ.
DĚKUJEME ZA VAŠÍ SPOLUPRÁCI!

Bitte Beachten

UNVOLLSTÄNDIG AUSGEFÜLLTE FORMULARE KÖNNEN NICHT BEARBEITET
WERDEN!
GARANTIEANTRÄGE KÖNNEN AUSSCHLIESSLICH UNTER BEILAGE DES
KAUFBELEGES/ABLIEFERBELEGES AKZEPTIERT WERDEN.
BEI ERSATZTEILBESTELLUNGEN LEGEN SIE DIESEM FORMULAR EINE KOPIE
DER BETREFFENDEN ERSATZTEILZEICHNUNG BEI! MARKIEREN SIE DARAUF
DIE BENÖTIGTEN ERSATZTEILE. DIES ERLEICHTERT UNS DIE IDENTIFIZIE-
RUNG UND ERMÖGLICHT SO EINE RASCHERE BEARBEITUNG.
VIELEN DANK!