

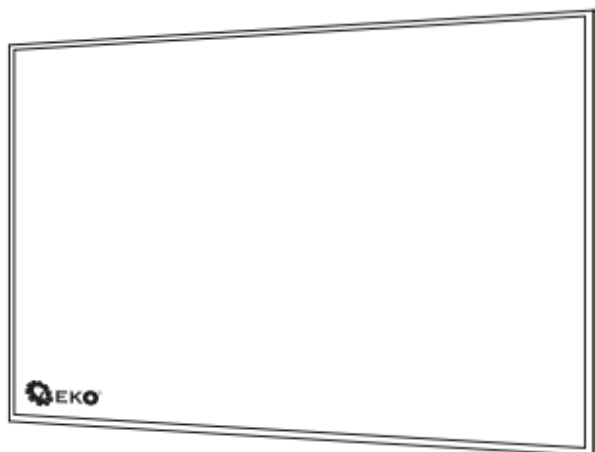

**G80574**  
**PH-ET700E1**

**Topný panel IR s DO**  
Překlad návodu k obsluze



## Topný panel IR, 700W s dálkovým ovládáním, Wi-Fi

### UPOZORNĚNÍ!

Před použitím si přečtěte tento návod a uschovejte ho pro další použití zařízení.



Vyrobeno pro:

**GEKO společnost s ručením omezeným, k. s.**

Kietlin, ul. Spacerowa 3

97-500 Radomsko, Polsko

geko@geko.pl

www.geko.pl



## ÚVOD

Děkujeme za zakoupení výrobku **Topný panel IR, 700W s dálkovým ovládním, Wi-Fi** značky GEKO a za důvěru, kterou jste do nás vložili. Tento návod obsahuje informace týkající se bezpečnostních pravidel a postupy pro obsluhu a údržbu zařízení. Před zahájením práce si pečlivě přečtěte návod k obsluze. Uschovejte tento návod pro možnost budoucího využití postupů v něm obsažených. Výrobce nenese odpovědnost za žádné nehody nebo škody vzniklé v důsledku nedodržení tohoto návodu k obsluze a bezpečnostních pravidel.

Všechny informace a specifikace obsažené v této publikaci jsou založeny na aktuálních informacích dostupných v okamžiku předání k tisku. Vyhrazujeme si právo provádět změny kdykoliv bez upozornění a bez jakýchkoliv závazků.

Žádná část této publikace nesmí být kopírována bez písemného souhlasu. Tento návod by měl být považován za nedílnou součást zařízení a měl by být předán spolu s ním v případě jeho dalšího prodeje.



Před prvním spuštěním zařízení si prosím přečtěte informace v návodu a ujistěte se, že jim rozumíte. Při používání elektrického zařízení je třeba vždy dodržovat základní bezpečnostní opatření, aby se snížilo riziko požáru, úrazu elektrickým proudem a zranění osob.

## INFORMACE TÝKAJÍCÍ SE BEZPEČNOSTI

### Bezpečnost na pracovišti

- Nepoužívejte tento ohřívač v bezprostřední blízkosti vany, sprchy nebo bazénu.
- Nepoužívejte tento ohřívač v malých místnostech, ve kterých jsou lidé, kteří nemohou sami opustit místnost, pokud nejsou pod dohledem.
- Ohřívač je určen pro použití v místnostech. Nepoužívejte ho venku!
- Nikdy neumísťujte ohřívač tam, kde by mohl spadnout do vany nebo jiné nádoby s vodou. Nepoužívejte tento ohřívač v bezprostřední blízkosti vany, sprchy nebo bazénu.
- Abyste předešli možnému požáru, žádným způsobem neblokujte vstupy a výstupy vzduchu.
- Uvnitř ohřívače jsou horké a obloukovité nebo jiskřící části. Nepoužívejte ho v místech, kde se používá nebo skladuje benzín, barvy nebo hořlavé kapaliny.
- Aby nedošlo k přehřátí, nezakrývejte topný panel.



**UPOZORNĚNÍ!** Je zakázáno zařízení zakrývat. Hrozí nebezpečí přehřátí a požáru.

## Bezpečnost osob

- Toto zařízení není určeno pro použití osobami (včetně dětí) s omezenými fyzickými, smyslovými nebo zdravotními schopnostmi nebo nedostatkem zkušeností či znalostí.
- Děti do 3 let mohou být v blízkosti zařízení pouze pod neustálým dohledem dospělých.
- Děti do 3 let by měly být mimo dosah zařízení, ledaže budou pod neustálým dohledem. Děti starší 3 let, ale mladší 8 let mohou zařízení zapínat a vypínat pouze tehdy, je-li umístěno a namontováno v normální poloze pro používání, a pokud byly pod dohledem nebo byly poučeny o bezpečném používání zařízení a jsou si vědomy potenciálních nebezpečí. Děti starší 3 let, ale mladší 8 let nesmí zařízení připojovat, nastavovat nebo čistit nebo provádět údržbu.
- Toto zařízení mohou používat děti starší 8 let a osoby s omezenými fyzickými, smyslovými nebo duševními schopnostmi nebo nedostatkem zkušeností a znalostí, za předpokladu, že jsou pod dohledem nebo jsou poučeny o bezpečném používání zařízení a jsou si vědomy potenciálních nebezpečí. Zařízení nesmí používat děti ke hraní. Děti nesmí zařízení čistit nebo provádět uživatelskou údržbu bez dohledu.



**UPOZORNĚNÍ!** Některé části zařízení se mohou velmi zahřát a způsobit popáleniny. Zvláštní pozornost by měla být věnována tam, kde jsou přítomny děti a citlivé osoby.

- Tento ohřívač je při používání horký. Abyste předešli popáleninám, nedovolte, aby se holá kůže dotýkala horkých povrchů. Hořlavé materiály, jako je nábytek, polštáře, lůžkoviny, papíry, oblečení a závěsy, by měly být umístěny ve vzdálenosti nejméně 1 metr od přední části ohřívače a v bezpečné vzdálenosti od bočních a zadních stran.

## Elektrická bezpečnost

- Nepoužívejte toto zařízení, dokud není pevně připevněno dle návodu k obsluze.
- Před připojením zařízení k elektrické síti zkontrolujte, zda napětí ve vaší domácnosti odpovídá napětí uvedenému na výkonovém štítku zařízení.
- Pokud je napájecí kabel poškozen, musí jej vyměnit výrobce, jeho servisní zástupce nebo podobně kvalifikovaná osoba, aby se předešlo nebezpečí.
- Nepoužívejte ohřívač s poškozeným kabelem nebo zástrčkou, nebo pokud ohřívač nefunguje správně, spadl nebo byl jakkoliv poškozen. Vraťte ohřívač do autorizovaného servisu nebo výrobci ke kontrole, elektrickému nebo mechanickému seřízení nebo opravě.
- Skleněný panel se nesmí používat, pokud je povrch skla poškozen.
- Nevedte kabel pod koberci. Nezakrývejte kabel dekami, koberci nebo podobnými materiály. Po poruše ohřívače ho nepoužívejte. Odpojte napájení na servisním panelu a před dalším použitím nechte ohřívač zkontrolovat renomovaným elektrikářem.



- Nepoužívejte prodlužovací kabel, protože se může přehřát a způsobit požár.
- Nesdílejte zásuvku s jinými elektrickými zařízeními. Při nadměrné zátěži hrozí nebezpečí požáru. Ohřívač nesmí být umístěn přímo pod elektrickou zásuvku.
- Je normální, že je zástrčka na dotek teplá; avšak volné usazení mezi AC zásuvkou (zásuvkou) a zástrčkou může způsobit přehřátí zástrčky a její deformaci. Požádejte kvalifikovaného elektrikáře o výměnu uvolněné nebo opotřebované zásuvky.

### **Používání a obsluha ohřívače**

- Používejte tento ohřívač pouze tak, jak je popsáno v tomto návodu. Jakékoliv jiné použití, které není doporučeno výrobcem, může způsobit požár, úraz elektrickým proudem, zranění osob nebo poškození majetku.
- Pokud nebudete ohřívač delší dobu používat, vytáhněte zástrčku ze zásuvky.
- Zařízení je určeno pouze pro domácí použití a nemělo by být používáno pro komerční účely.
- Během přemísťování nebo čištění tohoto zařízení vždy odpojte napájecí zástrčku. Při odpojování zařízení ze sítě jej nejprve vypněte tlačítkem a poté odpojte zástrčku. Netahejte za napájecí kabel.

### **MONTÁŽ ZAŘÍZENÍ**

#### **Návod k montáži na stěnu**

1. Změřte vzdálenost mezi otvory pro zavěšení na stěnu na zadní straně ohřívače. Označte tužkou na stěně 4 místa pod otvory. Doporučujeme použít vodováhu. Nechte vzdálenost 30 cm mezi okraji (bočními, horními a spodními) ohřívače a stěnami.
2. Vyvrtejte otvory pomocí vrtáku, který je součástí montážní sady.
3. Vložte plastové hmoždinky, které jsou součástí sady, do otvorů. V případě potřeby je poklepejte kladivem.
4. Zašroubujte šrouby, které jsou součástí sady, do plastových hmoždinek. Neutahujte úplně (ponechte 4-5 mm vůle).
5. S pomocí druhé osoby zvedněte ohřívač a zaměřte čtyři velké montážní otvory ohřívače do montážních šroubů ve stěně.
6. Zkontrolujte, zda se ohřívač nepohybuje. Pokud ano, sejměte ho a lehce utáhněte šroub, na kterém byl ohřívač zavěšen nejvolněji, a poté ohřívač zpět zavěste.
7. Ujistěte se, že vzdálenost mezi spodní částí ohřívače a podlahou není menší než 20 cm, když je ohřívač namontován.

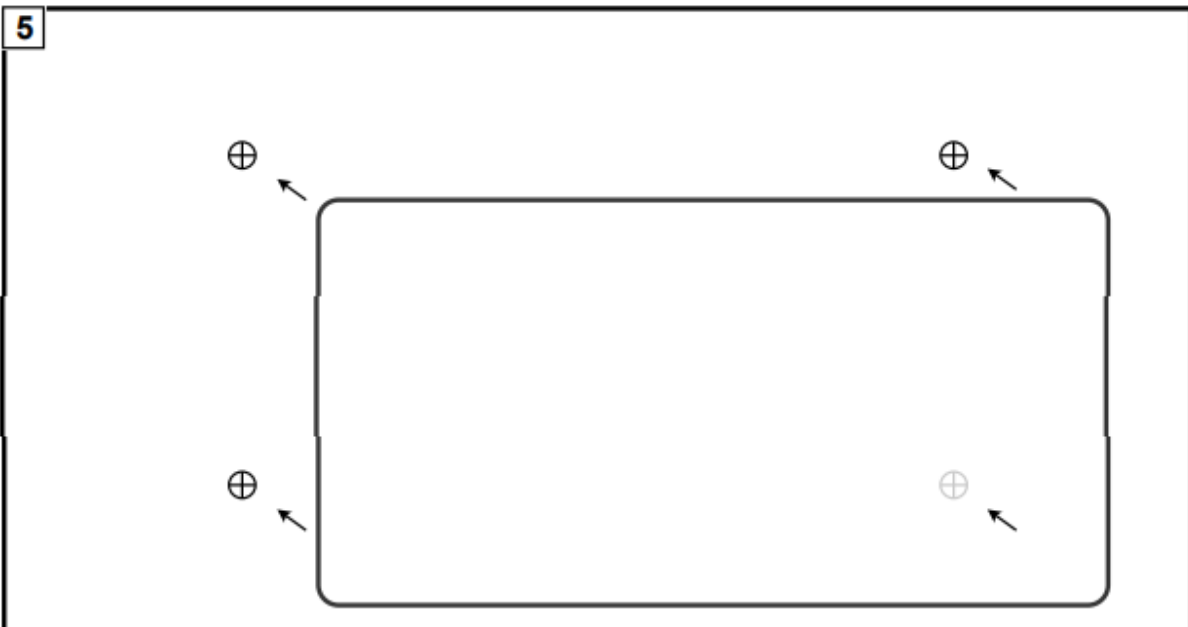
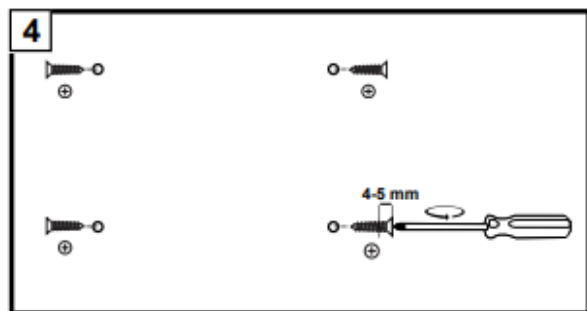
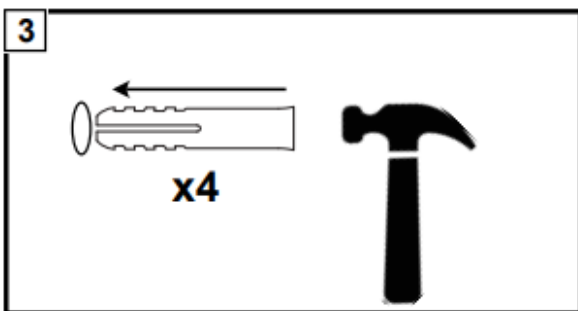
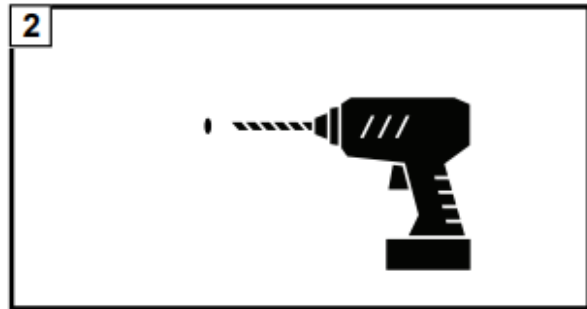
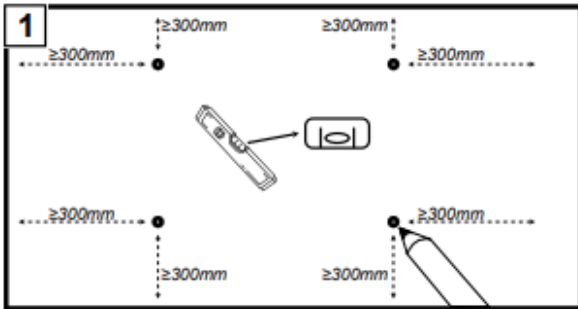

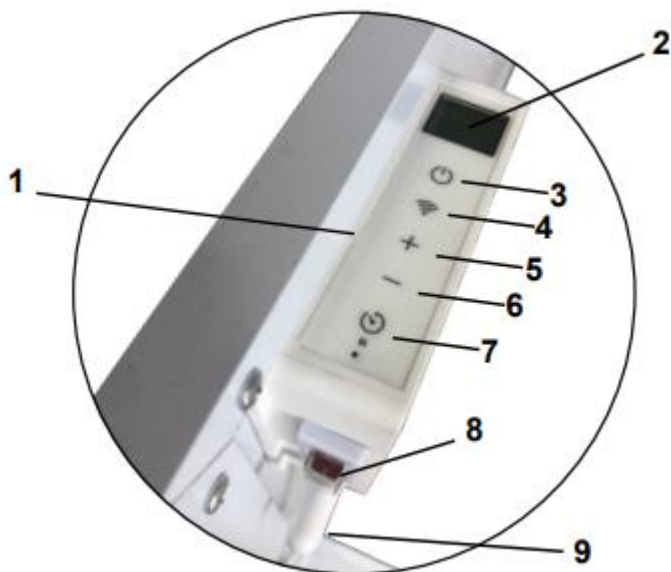

## OBSLUHA ZAŘÍZENÍ







1. Ovládací panel
2. Displej
3. Spínač ON/OFF
4. Tlačítko WiFi
5. Tlačítko +
6. Tlačítko -
7. Časovač
8. Přepínač ON/OFF
9. Snímač teploty NTC

Zkontrolujte ohřívač, abyste se ujistili, že není poškozen.

### Zapínání / vypínání ohřívače

1. Zapněte boční přepínač ON/OFF a ujistěte se, že je zapnuto napájení. Ohřívač přejde do pohotovostního režimu a dioda se rozsvítí.
2. Stisknutím tlačítka  začne ohřívač pracovat. Na displeji se zobrazí teplota v místnosti.
3. Dalším stisknutím tlačítka  se zařízení vypne. Ohřívač přejde do pohotovostního režimu. Nastavte boční přepínač do polohy OFF; dioda zhasne. Vytáhněte zástrčku ze zásuvky.

### Ovládání pomocí dálkového ovladače

1. Stisknutím tlačítka  na dálkovém ovladači zapnete nebo vypnete ohřívač.
2. Stisknutím tlačítka  přepnete mezi režimem nastavení a režimem času.
3. Pomocí tlačítek   nastavte teplotu nebo naprogramujte čas zapnutí/vypnutí ohřívače.

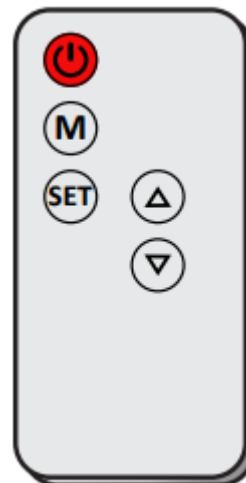



### Ovládání zařízení přes WiFi

1. Použijte svůj telefon k vyhledání a stažení aplikace „Tuya Smart“ v Google Play nebo App Store.
  - Stáhněte a nainstalujte aplikaci.
  - Otevřete aplikaci.
2. Vytvořte si účet: vyberte zemi, zadejte svou e-mailovou adresu a stiskněte „Načtěte ověřovací kód“, abyste obdrželi e-mail obsahující ověřovací kód.
3. Na e-mailovou adresu uvedenou při registraci obdržíte 6místný ověřovací kód.
4. Zadejte ověřovací kód přijatý v e-mailu pro přihlášení do aplikace. Poté zadejte heslo k aplikaci (dle vašich preferencí) a potvrďte tlačítkem „Dokončeno“.
5. Zapněte ohřívač a ujistěte se, že je v dosahu WiFi. Kontrolka začne rychle blikat. Pokud kontrolka neblíká rychle, stiskněte tlačítko  a přidržte po dobu 5 sekund, zařízení vydá zvukový signál, poté přejděte do aplikace a klikněte na „Přidat zařízení“.
6. Zadejte heslo k WiFi a následně potvrďte.
7. Počkejte, až se aplikace spojí se zařízením.

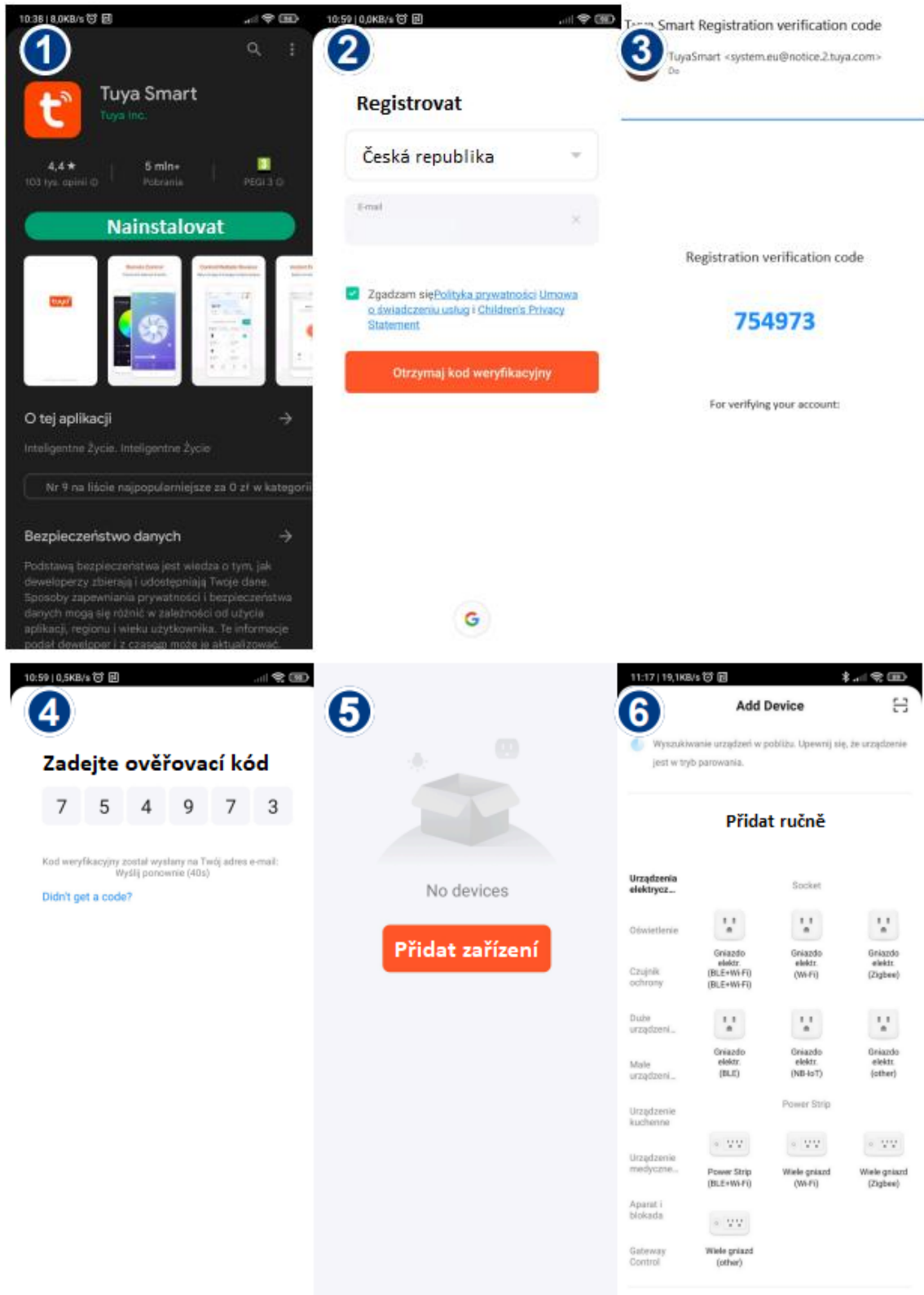





## ŘEŠENÍ PROBLÉMŮ

Pokud ohřívač nefunguje, postupujte podle následujících pokynů:

- Ujistěte se, že pojistka funguje správně.
- Ujistěte se, že je topný panel připojený a že elektrická zásuvka funguje správně.
- Pokud vypínač ON/OFF v poloze ON nesvítí, odešlete topný panel přímo do servisu k opravě.

Opravy smí provádět pouze autorizovaní prodejci nebo přímo výrobce. Pokus o úpravu výrobku nebo jeho oprava svépomocí ruší záruku.

## ČIŠTĚNÍ A SKLADOVÁNÍ

Před prováděním údržby vždy zařízení odpojte a ponechte jej zcela vychladnout. Očistěte vnější část zařízení vlhkým hadříkem a poté jej osušte suchým hadříkem. Nikdy neponořujte zařízení do vody a nenechte do něj kapat vodu. K čištění v žádném případě nepoužívejte rozpouštědla, čisticí prášky nebo houbičky na hrnce, které poškodí povrch natolik, že jej nebude možné uvést do původního stavu.

Pro krátkodobé skladování stačí ohřívač odpojit od zdroje napájení. Pro dlouhodobé skladování lze ohřívač demontovat ze stěny nebo zakrýt nějakým materiálem.

## Technické specifikace

Vstupní napětí	230 V AC
Frekvence	~50 Hz
Jmenovitý výkon	700 W
Ovládání	manuální / dálkové ovládání / WiFi (přes mobilní aplikaci)
Ovládání úrovně teploty	0 - 37°C
Způsob montáže	nástěnná / volně stojící (nožičky k ohřívači je nutné zakoupit samostatně)
Typ ohřívání	infračervené s technologií Carbon Crystal
Displej	LCD
Třída ochrany	Třída II.
IP ochrana	IP44
Délka kabelu	1,5 m
Čistá hmotnost	5,5 kg
Šířka x výška x hloubka	1200 x 600 x 20 mm

**OCHRANA ŽIVOTNÍHO PROSTŘEDÍ**

Informace pro uživatele o likvidaci elektrického a elektronického zařízení (pro domácnosti)

Zobrazený symbol umístěný na výrobcích nebo v příložené k nim dokumentaci informuje, že poškozená elektrická nebo elektronická zařízení nesmí být vyhazována spolu s domovním odpadem.

Pokud je nutné zařízení zlikvidovat, znovu použít nebo obnovit jeho součásti, správným postupem je předat zařízení na specializované sběrné místo, kde bude bezplatně přijato. Správná likvidace zařízení vám umožní šetřit cenné zdroje a vyhnout se negativním dopadům na zdraví a životní prostředí, které by mohly být ohroženy nevhodným nakládáním s odpady. Nesprávná likvidace odpadu podléhá sankcím stanoveným v příslušných místních předpisech.

Potřebujete-li zlikvidovat elektrická nebo elektronická zařízení, kontaktujte prosím nejbližší prodejní místo nebo dodavatele, který vám poskytne další informace.

Tabulka 2

**Informační požadavky týkající se elektrických lokálních ohřivačů místnosti**

Identifikátor (-y) modelu: PH-ET07E

Parametr	Označení	Hodnota	Jednotka	Parametr	Jednotka
<b>Tepelný výkon</b>		<b>Způsob dodávky tepla pouze v případě elektrických lokálních akumulčních ohřivačů místností (musí být vybrána jedna možnost)</b>			
Jmenovitý tepelný výkon	$P_{nom}$	0,7 kW		ruční nastavení dodávaného tepla s vestavěným termostatem	[ne]
Minimální tepelný výkon	$P_{min}$	0 kW		ruční nastavení dodávaného tepla s (orientačním) měřením teploty v místnosti nebo venku	[ne]
Maximální konstantní tepelný výkon	$P_{max,c}$	0,7 kW		elektronické nastavení dodávaného tepla s měřením teploty v místnosti nebo venku	[ne]
<b>Spotřeba elektrické energie pro vlastní potřebu</b>					
				tepelný výkon nastavený ventilátorem	[ne]
U jmenovitého tepelného výkonu	$e_{l,max}$	0,000 kW		<b>Typ tepelného výkonu/nastavení teploty v místnosti (musí být vybrána jedna možnost)</b>	
U minimálního tepelného výkonu	$e_{l,min}$	0,000 kW		jednostupňový tepelný výkon bez nastavení teploty v místnosti	[ne]
U pohotovostního režimu	$e_{l,SB}$	0,000 kW		nejméně dva ruční stupně bez nastavení teploty v místnosti	[ne]
				mechanické nastavení teploty v místnosti termostatem	[ne]
				elektronické nastavení teploty v místnosti	[ne]
				elektronické nastavení teploty v místnosti s denním ovladačem	[ne]
				elektronické nastavení teploty v místnosti s týdenním ovladačem	[ano]
<b>Další možnosti nastavení (Ize vybrat několik možností)</b>					
				nastavení teploty v místnosti s detekcí přítomnosti	[ne]
				nastavení teploty v místnosti s detekci otevřeného okna	[ne]
				s dálkovým nastavením	[ano]
				s adaptivním nastavením startu	[ne]
				s omezenou pracovní dobou	[ano]
				se senzorem sálavého tepla	[ne]

Kontaktní údaje GEKO Společnost s ručením omezeným, k. s., ul. Spacerowa 3, 97-500 Radomsko, Polsko



## ES PROHLÁŠENÍ O SHODĚ

Poslední dvě číslice roku uplatnění označení CE - 22



GEKO spol. s r. o., k. s., Kietlin, ul. Spacerowa 3, 97-500 Radomsko, Polsko

s plnou odpovědností prohlašuje, že: Ohříváč - infračervený zářič

Typ: **G80574**

Model: **PH-ET700E1**

splňuje požadavky směrnice Evropského parlamentu a Rady:

**2014/35/EU** ze dne 26. února 2014 o harmonizaci právních předpisů členských států týkajících se dodávání elektrických zařízení určených pro používání v určitých mezích napětí na trh, splňuje požadavky následujících harmonizovaných norem:

**EN 60335-2-30:2009 + A11:2012 + A1:2020 + A12:2020,**

**EN 60335-1:2012 + A11:2014 + A1:2019 + A14:2019 + A2:2019 + A2:2019 + A15:2021,**

**EN 62233:2008**

je v souladu s certifikátem typu ES č. **LVD NBES1808002359HSA01** ze dne 18. 3. 2022 vydaným společností:

**SGS Belgium NV - Division SGS CEBEC**

Adresa: Bld International 55/D, 1070 BRUXELLES; Země: Belgie

Telefon: +32 2 556 00 20; Fax: +32 2 556 00 36

E-mail: [cebec.info@sgs.com](mailto:cebec.info@sgs.com); Internetová stránka: [www.cebec.sgs.com](http://www.cebec.sgs.com)

Identifikační číslo oznámeného subjektu: **0649**

Toto ES prohlášení o shodě nebude platné, pokud bude výrobek změněn nebo přestavěn bez souhlasu výrobce.

Za přípravu a uchování technické dokumentace odpovídá:

Larysa Kowalczyk, Kietlin, ul. Spacerowa 3, 97-500 Radomsko, Polsko.

Kietlin, 2. 9. 2022

**Larysa Kowalczyk**

Místo a datum vystavení

Příjmení, jméno a funkce oprávněné osoby



## ZÁRUČNÍ LIST

1. Název zařízení a číslo výrobku .....
2. Datum nákupu .....
3. Přesný popis hlášené závady, chyby. ....

.....  
V případě nedostatečného místa, prosím, pokračujte na zadní straně tohoto Listu s nahlášením.

4. Název a adresa distribučního místa, ve kterém byl výrobek zakoupen. ....
5. Razítko prodávajícího .....
- Datum a podpis. ....
6. Osobní kontaktní údaje, telefonní číslo. ....

### Záruční podmínky

V souladu se zákonem č. 136/2002 Sb. se na Vámi zakoupený výrobek poskytuje záruka na dobu 24 měsíců od data prodeje. V případě nákupu zboží používané pro obchodní nebo podnikatelskou činnost je záruční doba 12 měsíců. Záruka je poskytována pouze v případě, že jsou výrobky používány v souladu s návodem k obsluze a způsobu použití.

Ze záruky jsou vyjmuty všechny díly podléhající přirozenému opotřebení, přetížením, použitím výrobku k jiným účelům, než ke kterým je určen a na závady vzniklé při dopravě nebo nesprávným (neodborným) zacházením. Za nesprávné zacházení považujeme příklad, kdy nebyl brán zřetel na návod k obsluze a obecně závazné předpisy pro práci s výrobkem. Obdobně se hodnotí i pokus o neodbornou opravu nad rámec doporučené údržby.

Záruka se vztahuje výlučně na závady způsobené vadou materiálu, výrobní montáže nebo technologií zpracování.

Nárok na uplatnění záruky zaniká:

- 1) výrobek nebyl používán v souladu s návodem k obsluze
- 2) byl proveden jakýkoliv zásah do konstrukce stroje bez předchozího písemného souhlasu firmou KAXL s.r.o.
- 3) výrobek byl používán v jiných podmínkách nebo k jiným účelům, než ke kterým je určen
- 4) byla některá část výrobku nahrazena neoriginální součástí
- 5) k poškození výrobku nebo k nadměrnému opotřebení došlo vinou nedostatečné údržby
- 6) škody vzniklé působením vnějších mechanických, teplotních či chemických vlivů
- 7) vady byly způsobeny nevhodným skladováním, či manipulací s výrobkem
- 8) výrobek byl používán (pro daný typ výrobku) v agresivním prostředí např. prašném, vlhkém
- 9) výrobek byl použit nad rámec přípustného zatížení

Záruka se nevztahuje na položky, u kterých lze očekávat opotřebení v důsledku jejich normální funkce (např. opotřebení uhlíků, zapalovací svíčka atd.)

Pro provoz výrobků používejte pouze doporučené příslušenství a originální náhradní díly.

Nároky uplatňujte ihned po zjištění závady u prodejce, který Vám výrobek prodal, a informujte se o možnostech opravy v pověřené opravně. Nebude-li se na Vámi uplatňovanou závadu vztahovat záruka, budou Vám fakturovány práce a náklady spojené s kontrolou a montáží a demontáží součástí.

Při uplatňování nároků předložte řádně vyplněný záruční list nebo jiný doklad o koupi opatřený datem prodeje.

Do opravy předávejte výrobek v čistém stavu, řádně vyčištěný, zbaven prachu či špíny. Spolu s výrobkem zašlete i jeho originální příslušenství k určení přesné diagnostiky závady.

Při zasílání dopravní službou vylijte z výrobku nepotřebované palivo a olej. Výrobek řádně zabalte, nejlépe do původního obalu tak, aby nedošlo k jeho poškození. Škody, způsobené nedostatečným zabalením zásilky, nelze uznat jako záruční vady!

Do motorů používejte jen paliva a oleje odpovídající klasifikace, popř. paliva a oleje doporučené značkovým prodejcem. Vzniklé škody, způsobené používáním nevhodného paliva a nevhodných olejů, Vám nebudou v záruce uznány.

.....  
Datum přijetí do servisu

Seznámil jsem se a přijímám záruční podmínky

.....  
čitelný podpis reklamujícího