

HAHNI

& SOHN

NÁVOD K OBSLUZE
ZÁRUČNÍ LIST

HGG6500
HGG8000

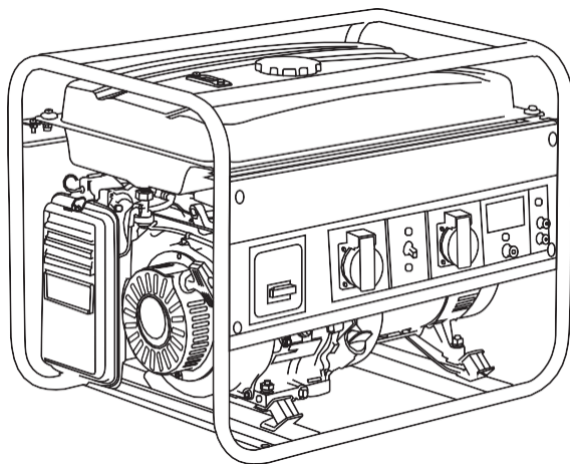

NÁVOD K OBSLUZE ELEKTROCENTRÁL

HGG6500 X/X3/E/E3, HGG8000 X/X3/E/E3

Úvod

Děkujeme za důvěru a blahopřejeme k správné volbě.

Elektrocentrála byla vyrobena v souladu s bezpečnostními předpisy Evropské Unie, avšak její nesprávné používání nebo používání neshodné s tímto návodem může způsobit vážné nebezpečí pro zdraví nebo život operátora, jiných osob nebo zvířat. Bezpečnost operátora a jiných osob nebo zvířat je pro nás prioritou. Prosíme o podrobné seznámení s obsahem tohoto návodu k obsluze. V případě jakýchkoliv pochybností před uvedením zařízení do provozu kontaktujte firmu Hahn & Sohn GmbH, popř. jejího Autorizovaného regionálního zástupce.

Prosíme rovněž o seznámení se Záručním listem. V záručním listu je popsán nejdůležitější rozsah povinností uživatele, jejichž dodržování umožní zachovat zařízení ve správném stavu a ochrání před ztrátou záruky. Pokud uživatel nebude dodržovat tento návod k obsluze, firma Hahn & Sohn GmbH nenese odpovědnost (z titulu záruky) za vzniklá poškození. V takovém případě Hahn & Sohn GmbH neneso odpovědnost rovněž za úrazy nebo smrt operátora, jiných osob nebo zvířat. Jak v návodu, tak i na zařízení je umístěná řada upozornění, např. v podobě výstražných nálepek. Nedodržení kteréhokoliv z těchto upozornění může být přímou příčinou vážné nehody.

Návod obsahuje informace aktuální ke dni jeho tisku. Tyto se mohou lišit od vzhledu stroje a jeho parametrů z důvodu neustálého vývoje a zdokonalování produktu. Uživatel je povinen upozornit na tyto rozdíly. Hahn & Sohn GmbH si vyhrazuje právo k zavádění změn obsahu návodu bez nutnosti oznamování a dodávání písemných vysvětlení nabyvatelům zařízení.

PŮVODNÍ NÁVOD

revize 2.9

ze dne 22.07.2021

Obsah

1. Bezpečnostní pokyny.....	5
2. Konstrukční prvky elektrocentrály	8
3. Před uvedením do provozu	12
4. Uvedení do provozu	14
5. Obsluha.....	15
6. Vypínání elektrocentrály	18
7. Údržba	18
8. Doprava a skladování	23
9. Možné problémy a jejich řešení	24
10. Technické údaje.....	25
ES prohlášení o shodě	34
Záruční list.....	36

1. Bezpečnostní pokyny



Před prvním uvedením elektrocentrály do provozu je nutné seznámit se s návodem k obsluze!

1.1. Všeobecné pokyny

- Zařízení smí obsluhovat jen osoby plnoleté, proškolené v jeho obsluze.
- Seznamte se s obsluhou elektrocentrály.
- Během práce se zařízením je třeba dodržovat pokyny uvedené v návodu k obsluze a platné předpisy BOZP, PO a státní.
- V případě jakýchkoliv pochybností souvisejících s obsluhou a/nebo uvedením elektrocentrály do provozu kontaktujte Autorizovaného zástupce Hahn & Sohn GmbH.

1.2. Místo provozu

- Postavte elektrocentrálu na stabilní, rovné ploše.
- Místo práce musí být uklizené a náležitě osvětlené.
- Elektrocentrála musí být v místě provozu chráněná před přístupem vody a vlhkosti.
- Pracující zařízení nesmí být ponecháno bez dozoru, poblíž se nesmí nacházet neoprávněné osoby.
- Neuvádějte zařízení do provozu poblíž výbušnin, hořlavin, plynů, prachu, otevřeného ohně.
- Zařízení se musí nacházet ve vzdálenosti nejméně 1 m od stěn a jiných zařízení.

1.3. Osobní ochranné prostředky

- Je zakázaná obsluha zařízení unaveným osobám, osobám pod vlivem alkoholu, léků nebo jiných návykových látek.
- Během práce noste odpovídající oděv a osobní ochranné prostředky, ochranu sluchu, rukavice. Nenoste volné oblečení ani šperky.
- Osoby, které si zapůjčily zařízení, jsou povinné seznámit se s návodem k obsluze. Pokud zařízení někomu půjčujete, poučte jej o nutnosti seznámit se s návodem k obsluze.

- Nedotýkejte se rotujících prvků během práce zařízení.

1.4. Nebezpečí otravy spaliny

- Spaliny obsahují silně jedovatý oxid uhelnatý (CO), což je bezbarvý plyn bez vůně, jehož vdechování hrozí ztrátou vědomí a dokonce smrtí.
- Nestartujte elektrocentrálu v uzavřených místnostech nebo místnostech bez náležitého větrání.
- Pokud elektrocentrála pracuje v uzavřených prostorech, je třeba odvádět spaliny z výdechu ven.

1.5. Nebezpečí úrazu el. proudem.

- Používání elektrocentrály v podmínkách vysoké vlhkosti, v blízkosti vodních nádrží nebo postřikovačů a obsluha elektrocentrály mokřima rukama může způsobit úraz elektrickým proudem.
- Pokud je elektrocentrála skladovaná venku, před použitím je třeba zkontrolovat její stav. Nečistoty a led mohou způsobit vadnou funkci elektrocentrály, zkrat v elektrických prvcích může způsobit úraz elektrickým proudem.
- Nezapojte elektrocentrálu přímo k místní rozvodné síti. Instalujte zařízení přepínající napájení ze sítě a z elektrocentrály. Montáž musí provádět jen pracovník s příslušnými kvalifikacemi.

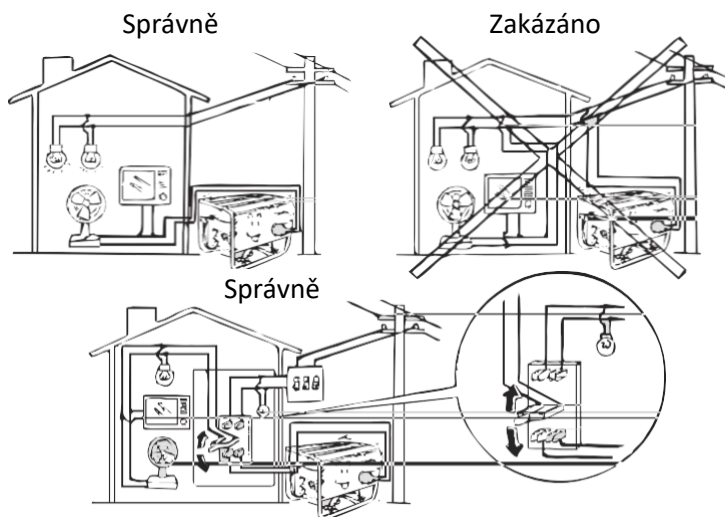

- Neseřizujte samostatně otáčky motoru.
- Nepřetěžujte elektrocentrálu a napájecí kabel. Zabraňte kontaktu napájecího kabelu s teplem, oleji, ostrými hranami a pohybujícími se prvky.

1.6. Nebezpečí požáru, výbuchu, popálení

- Tankování paliva do zapnutého zařízení je přísně zakázáno. Před tankováním zastavte zařízení.
- Neuvádějte elektrocentrálu do provozu v případě rozlití paliva. Rozlité palivo odstraňte a utřete potřísněnou plochu do sucha.
- Nekuřte ani nepoužívejte otevřený oheň v blízkosti nádrží s palivem.
- Na pracující zařízení neumísťujte žádné předměty.
- Během práce zařízení se některé jeho prvky (výfuk, tlumič, motor) zahřívají na vysoké teploty. Nedotýkejte se horkých prvků během práce elektrocentrály ani bezprostředně po její zastavení.
- Nevstavujte elektrocentrálu.
- V blízkosti zařízení neskladujte hořlavé materiály.

2. Konstrukční prvky elektrocentrály

2.1. Vnější vzhled (na příkladu HGG 6500X)



1	Vypínač motoru Spínací skříňka	6	Zásuvky AC 230V	11	Palivový kohoutek
2	Voltmetr	7	Tlumič	12	Vzduchový filtr
3	Jistič okruhu AC	8	Terminály DC	13	Ruční startér
4	Jistič DC	9	Uzemnění	14	Motor
5	Plnicí zátka oleje	10	Palivová nádrž	15	Páčka sytiče

2.2. Panel pro obsluhu (na příkladu HGG 8000)

- jednofázová elektrocentrála, ruční startování

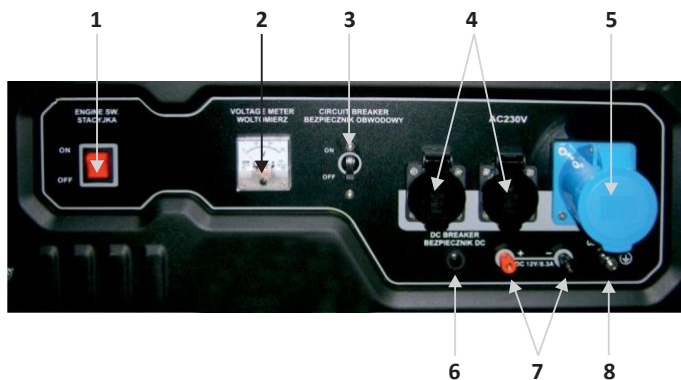

- jednofázová elektrocentrála, elektrické startování

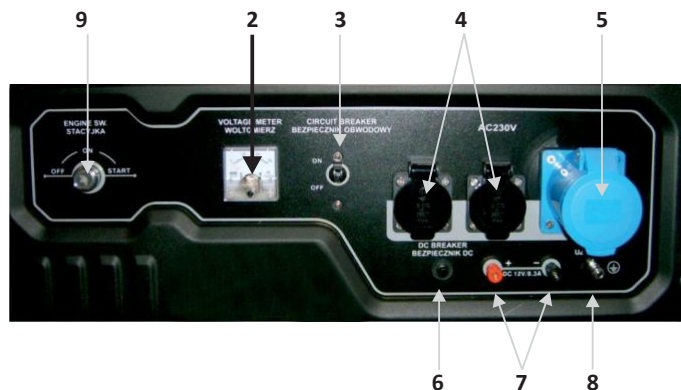

- třífázová elektrocentrála, ruční startování

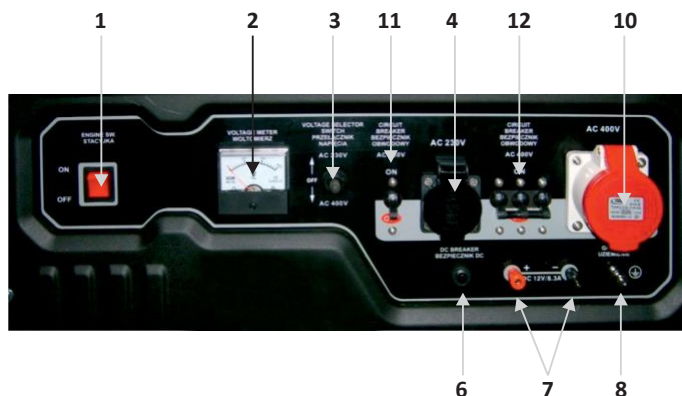

- třífázová elektrocentrála, elektrické startování

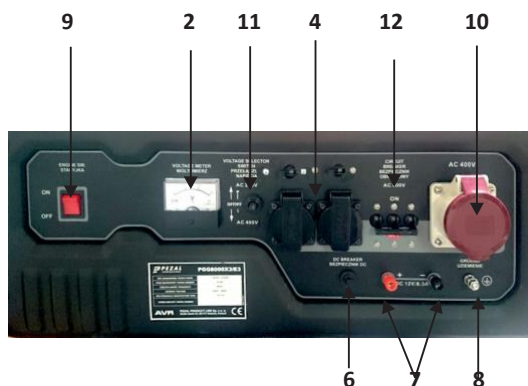

1	Vypínač motoru	5	Zásuvka 32 A 230 V	9	Spínací skříňka
2	Voltmetr	6	Jistič obvodu DC	10	Zásuvka 16 A 400 V
3	Jistič obvodu 230 V	7	Terminály DC 12 V	11	Přepínač 230 V/400 V
4	Zásuvka 16 A 230 V	8	Uzemnění	12	Jistič obvodu 400 V

2.3. Palivový kohoutek

Palivový kohoutek se nachází mezi palivovou nádrží a karburátorem. Pokud je v poloze ON, je otevřený průtok paliva do karburátoru. Po zastavení motoru vždy pamatujte na přepnutí palivového kohoutku do polohy OFF.

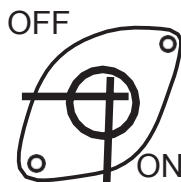

2.4. Páčka sytiče

Sytič se používá pro obohacení směsi paliva a vzduchu, pokud je motor při startování studený. Sytič se zapíná a vypíná s pomocí páčky. Pro zapnutí sytiče přemístěte páčku do polohy **Otevřeno**. Po nastartování motoru a jeho zahřátí přepněte do polohy **Zavřeno**. Pokud je motor teplý, není třeba používat sytič.

2.5. Jistič zatížení AC

Jistič zatížení uzavírá obvod napájení spotřebičů připojených k elektrocentrále. Má zabudovanou ochranu, která v případě přetížení odpojuje napájení zatěžujících spotřebičů. Pokud během práce elektrocentrály přepínač automaticky přepne do polohy OFF, zkontrolujte před přepnutím zpět do polohy ON fungování spotřebičů zapojených k elektrocentrále, zda jejich celkový příkon nepřekračuje výkon elektrocentrály. Vypínač napájení slouží k zapínání a vypínání napájení spotřebičů.

2.6. Svorka uzemnění

Svorka uzemnění se nachází na panelu elektrocentrály a je propojená s prvky elektrocentrály, které během normálního provozu nemají být pod napětím (např. rám, plášť, apod.) a uzemněním každé zásuvky. Před použitím elektrocentrály připojte elektrocentrálu k vnějšímu uzemnění.

Tímto se sníží riziko úrazu el. proudem v případě závady.

2.7. Alarm nízké hladiny oleje

Motor elektrocentrály je vybavený čidlem nízké hladiny oleje. Alarm nízké hladiny oleje způsobuje vypnutí elektrocentrály, pokud hladina oleje klesne pod minimální úroveň, aby byl motor chráněn před poškozením. Vypínač motoru zůstává v poloze ON. Dokud nedoplníte olej, nelze nastartovat motor. V případě vypnutí elektrocentrály nejdříve zkontrolujte hladinu oleje v motoru.

3. Před uvedením do provozu

Před každým uvedením elektrocentrály do provozu je třeba zkontrolovat:

- celkový stav elektrocentrály (dotažení šroubů, krytů, stav izolace vodičů, vizuální kontrola spojení jednotlivých prvků generátoru, odstranění nečistot, apod.),
- hladinu oleje v motoru
- hladinu paliva v nádrži
- čistotu vzduchového filtru

3.1. Motorový olej



Vybavení motoru čidlem hladiny neosvobozuje uživatele od každodenní kontroly hladiny oleje.

Před každým uvedením elektrocentrály do provozu je třeba zkontrolovat hladinu oleje v motoru. Hladinu oleje kontrolujte, když je elektrocentrála vyvážená a motor nepracuje:

- Odšroubujte zátku plnicího hrdla oleje, utřete měрку, opět zasuňte (bez zašroubování).
- Zkontrolujte hladinu oleje.
- Pokud je hladina oleje nízká, doplňte olej do maximální hladiny. Nedoplňujte více oleje (nad maximální hladinu), pokud je hladina oleje vyšší než maximální, přebytek oleje odsajte s pomocí stříkačky s hadičkou.

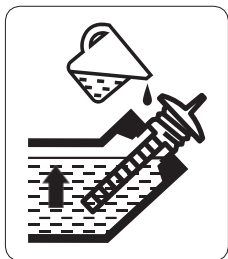

Správná hladina oleje v motoru

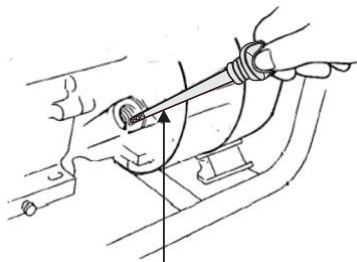

Plnicí zátka s měrkou



Doporučený motorový olej: polosyntetický SAE10W-30 nebo minerální SAE 15W-40



Nepoužívejte oleje pro dvoutaktní motory nebo oleje s nesprávnou viskozitou pro dané teploty okolí, má to nepříznivý vliv na životnost motoru a může to vést k jeho poškození.

Nedostatek oleje způsobí neočekávané vypnutí elektrocentrály (v případě nízké hladiny oleje v motoru způsobí čidlo hladiny zastavení motoru).

3.2. Palivo

- Zkontrolujte hladinu paliva v nádrži s pomocí ukazatele nacházejícího se na nádrži u plnicího hrdla.
- Doplňte palivo, pokud je jeho hladina v nádrži nízká. Plnicí hrdlo paliva vyznačuje maximální hladinu paliva v nádrži.
- Po tankování náležitě utáhněte zátku plnicího hrdla.

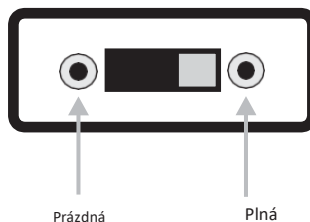
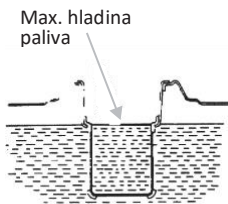
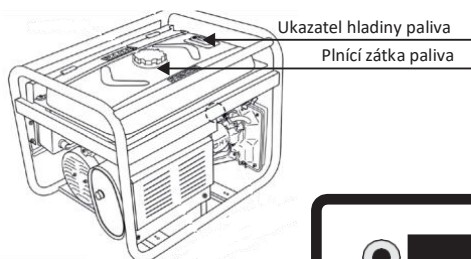



Doporučené palivo: bezolovnatý benzín Pb 95 (E5)



Objem palivové nádrže: 25 L

Nepoužívejte znečištěné palivo (obsahující vodu, smíchané s olejem nebo jinými nečistotami)

Benzín je hořlavý a výbušný, zachovejte maximální opatrnost:

- Benzín je produktem s velmi nízkou zápalnou teplotou.
- Výpary benzínu tvoří výbušnou směs se vzduchem.
- Uzavřené nádrže vystavené působení ohně nebo vysoké teploty mohou explodovat v důsledku růstu tlaku uvnitř. Veškeré potenciální zdroje ohně udržujte mimo kanystry s benzínem.
- Chybějící palivo je třeba doplňovat výhradně se zastaveným motorem, v dobře větraném místě
- Pokud během tankování došlo k rozlití paliva, před uvedením zařízení do provozu je třeba utřít veškeré mokré prvky do sucha, záruka netýká se poškození způsobených rozlitym palivem.
- Zamezte vdechování výparů a styku benzínu s kůží.
- V blízkosti místa skladování a během tankování nekuřte a nepoužívejte otevřený oheň.
- Nedovolte, aby do se nádrže se dostaly jakékoliv nečistoty nebo voda.

4. Uvedení do provozu

- 4.1. Přepněte palivový kohoutek do polohy ON
- 4.2. Přepínač zatížení AC přepněte do polohy OFF
- 4.3. Zapněte sytič (pokud je motor studený)

4.4.1. Ruční startování (elektrocentrály: HGG6500 X/X3, HGG8000 X/X3)

Vypínač zapalování nechte v poloze ON. Zatáhněte lehce za lanko ručního startéru, až ucítíte odpor. Následně zatáhněte energicky. Pokud motor nenastartoval napoprvé, činnost opakujte.



Nepouštějte madlo startéru, pomalu jej dovedte do krytu motoru tak, aby o něj neudeřilo.

4.4.2. Elektrické startování (elektrocentrály: HGG 6500 E/E3 a HGG 8000 E/E3)

Vložte klíček do spínací skříňky a přepněte do polohy ON, otočte klíček do polohy START. Po nastartování motoru uvolněte klíček (samočinně se vrátí do polohy ON).



Startér nesmí pracovat déle než 5 sekund. Pokud se za tuto dobu nepodaří nastartovat motor, uvolněte klíček. Před dalším pokusem nastartovat vyčkejte cca půl hodiny.

- 4.5. Po zahřátí motoru vypněte sytič.
- 4.6. Po ustálení otáček můžete zapojit spotřebiče.

5. Obsluha

5.1. Zapojení do rozvodné sítě



Nezapojujte elektrocentrálu přímo k místní rozvodné síti. Instalujte zařízení přepínající napájení ze sítě a z elektrocentrály. Montáž musí provádět jen pracovník s příslušnými kvalifikacemi.



Nesprávné zapojení elektrocentrály může způsobit, že elektrická energie vyráběná elektrocentrálou bude dodávána do sítě nebo naopak, energie ze sítě bude dodávána do elektrocentrály. Oba jevy jsou nežádoucí a nebezpečné, proto zapojení musí provádět osoby s příslušným oprávněním.

5.2. Uzemnění

Pro ochranu před úrazem elektrickým proudem je elektrocentrálu třeba uzemnit. Připojte silný vodič od svorky uzemnění k speciální zemnicí tyči zaražené do země. Uzemnění v zásuvkách AC, prvky elektrocentrály, které nesmí být pod napětím, jsou připojené ke svorce uzemnění. Uzemnění není propojeno s ochranným vodičem AC.

5.3. Zásuvky AC

Před připojením spotřebičů k elektrocentrále:

- Ujistěte se, že nejsou poškozené. Nesprávné fungování spotřebičů může vést k úrazu elektrickým proudem.
- Pokud napájený spotřebič nefunguje správně, okamžitě jej vypněte, vypněte vypínač AC, odpojte ze zásuvky.

Před dalším uvedením do provozu odstraňte příčinu závady (poškozené zařízení, přetížená elektrocentrála, apod.).

- Před uvedením zařízení do provozu se ujistěte, že jeho výkon není vyšší než jmenovitý výkon elektrocentrály. Nepřetěžujte elektrocentrálu!



Velké přetížení způsobí aktivaci jističe přetížení AC a odpojení spotřebičů od napájení elektrocentrálou.



Používání elektrocentrály na plný výkon nezpůsobí její vypnutí, ale zkrácení životnosti a/nebo poškození elektrocentrály. Doporučuje se provoz na 70 % maximálního výkonu elektrocentrály.

- Pamatujte, že výkon spotřebičů zapojených k elektrocentrále se sčítá. Některá zařízení při startu potřebují více výkonu, než během normálního provozu (startovací proud je až 9 x větší, než jmenovitý).

5.3.1. Zapojení spotřebičů

Jednofázová elektrocentrála

- Nastartujte motor.
- Zapojte spotřebiče k zásuvkám elektrocentrály – jistič zatížení a samotné vypínače spotřebičů musí být v poloze OFF.
- Jistič zatížení AC přepněte do polohy ON.
- Zapínejte spotřebiče zapojené k elektrocentrále v pořadí od nejvyššího výkonu.
- V případě přetížení a aktivace ochrany snižte zatížení, vyčkejte několik minut a přepněte vypínač AC do polohy ON.

Třífázová elektrocentrála:

- Nastartujte motor.
- Přepínač 230V/400V, jistič zatížení AC 230V, jistič zatížení 400V a vypínač zapojovaného zařízení musí být v poloze OFF.
- **Jednofázový obvod:**
- Připojte zařízení do zásuvky 230 V elektrocentrály.
- Přepínač 230V / 400V přepněte do polohy 230V.
- Zapněte zatěžující zařízení.

- **Třířázový obvod:**
- Připojte zařízení do zásuvky 400V elektrocentrály.
- Přepínač 230V / 400V přepněte do polohy 400V.
- Jistič zatížení AC 400V přepněte do polohy ON.

5.4. Terminály DC

- Zásuvka DC 12V se může používat jen pro nabíjení akumulátorů 12V.
- Terminály DC jsou označené příslušnou barvou (červený – „+“, černý „-“). Akumulátor musí být zapojený k terminálům se správnou polaritou: (+) k (+), (-) k (-).

5.4.1. Jistič obvodu DC

Obvod DC je vybavený jističem 10A, který automaticky rozpojuje obvod DC, pokud je přetížený.

5.4.2. Nabíjení akumulátoru (s využitím terminálu DC)

Zapojení akumulátoru

Před zapojením akumulátoru je třeba se ujistit, že nenastane nekontrolovaný start elektrocentrály (palivový kohoutek musí být v poloze OFF, klíček v spínací skříňce v poloze OFF).

- Zapojte kladný terminál elektrocentrály (červený) k „+“ akumulátoru.
- Zapojte záporný terminál elektrocentrály (černý) k „-“ akumulátoru.
- Zapněte jistič obvodu DC.

Odpojování vodičů od akumulátoru

- Vypněte obvod DC.
- Odpojte záporný vodič od akumulátoru a panelu elektrocentrály.
- Odpojte kladný vodič od akumulátoru a panelu elektrocentrály.
- Zapojte zápornou objímku k akumulátoru.



Nezapojujte akumulátor s obrácenou polaritou. Může dojít k poškození elektrocentrály nebo akumulátoru.



Během nabíjení akumulátoru může vznikat malé množství vodíku, který vytváří výbušnou směs se vzduchem. V místě nabíjení akumulátoru zajistěte dobré větrání, nepoužívejte otevřený oheň, nekuřte.

5.5. Zapojení akumulátoru (elektrocentrály s elektrickým startováním)



Akumulátor musí mít jmenovité napětí 12V a kapacitu nejméně 10 Ah.



Elektrolyt akumulátoru je silně žíravý roztok kyseliny. Zachovejte zvýšenou opatrnost a zamezte kontaktu elektrolytu s pokožkou a sliznicemi. Pokud došlo k takovému kontaktu, okamžitě opláchněte místa kontaktu velkým množstvím tekoucí vody. Sejměte mokré oblečení, pokud nepřilnulo k tělu. Vyhledejte lékařskou pomoc.

Zkontrolujte hladinu elektrolytu, pokud je menší než minimální, odšroubujte zátky z článků a doplňte destilovanou vodu do správné hladiny. Všechny články akumulátoru musí být naplněné stejně.

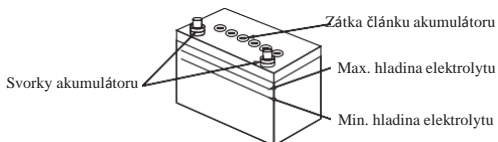

6. Vypínání elektrocentrály

- 6.1. Vypněte všechny spotřebiče a odpojte je od elektrocentrály (od spotřebiče s nejmenším výkonem po spotřebič s nejvyšším výkonem)
- 6.2. Vypínač zatížení AC přepněte do polohy OFF; odpojte akumulátor od terminálů DC (pokud se nabíjel).
- 6.3. Nechte pracovat elektrocentrálu po dobu 2~3 minut bez zatížení.
- 6.4. Přepněte vypínač motoru nebo klíček ve spínací skříňce do polohy OFF.
- 6.5. Uzavřete palivový kohoutek do polohy OFF.



Pokud necháte otevřený palivový kohoutek, palivo bude přitékat do karburátoru, následně do spalovací komory a do oleje, což může způsobit zadření motoru.

Pro nouzové zastavení elektrocentrály přepněte vypínač motoru nebo klíček ve spínací skříňce do polohy OFF.

7. Údržba

Pravidelná kontrola a servis elektrocentrály zajistí bezpečný a bezporuchový provoz zařízení po dlouhou dobu.

Základní činnosti údržby:

- Výměna oleje
- Kontrola/ výměna vzduchového filtru
- Očištění odkalovací nádoby paliva
- Kontrola/výměna zapalovacích svíček

Ostatní činnosti údržby provádějte v Autorizovaném servisu poskytovatele záruky.

7.1. Výměna motorového oleje

- Pokud motor nepracoval, nastartujte jej na 3-5 minut, aby se zahřál olej (teplý olej snadněji stéká z olejové nádrže).
- Vypněte motor, vyšroubujte plnicí zátku oleje.
- Pod vypouštěcí otvor umístěte nádobu na opotřebovaný olej.
- Vyšroubujte vypouštěcí šroub a vypusťte olej z motoru.
- Zašroubujte vypouštěcí šroub a nalijte nový olej do motoru (napouštěcím otvorem).
- Zašroubujte zpět napouštěcí zátku.

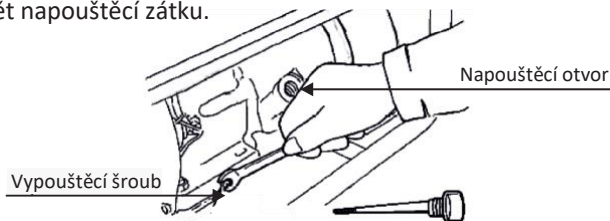

Objem olejové vany: 1.1 L

V případě použití jiného než doporučeného oleje (pro široký rozsah teplot) zvolte viskozitu dle teploty okolí:

Volba viskozity oleje dle teploty okolí	
Jednotlivá viskozita	SAE20,20W (range -15 to 15) and SAE40, 50 (range 20 to 30)
Teplota okolí	SAE10W (range -30 to 0) and SAE30 (range 0 to 30)
Viskozita více tříd	SAE10W30 (range -30 to 30), SAE15W40 (range -30 to 30), SAE5W20 (range -30 to 15), SAE5W30 (range -30 to 30)



Opotřebovaný olej je škodlivý pro životní prostředí, vyžaduje zvláštní zacházení. Opotřebovaný olej odevzdejte na čerpací stanici nebo odborné firmě k likvidaci.



Dlouhodobý kontakt oleje s pokožkou nebo sliznicemi může způsobit podráždění. Po práci důkladně umyjte exponovaná místa vodou s mýdlem.

7.2. Výměna vzduchového filtru

Vzduchový filtr pravidelně kontrolujte (nejlépe před každým použitím elektrocentrály). Pokud je filtr znečištěný nebo viditelně poškozený, vyměňte jej za nový.



Používání elektrocentrály s vadným vzduchovým filtrem (špinavým, poškozeným) může způsobit zadření motoru nebo zkrácení jeho životnosti.

- Demontujte kryt vzduchového filtru: uvolněte klipsy na krytu (HGG 8000) popř. odšroubujte matici krytu (HGG 6500).
- Vyměňte filtrační vložku (pěnovou a papírovou), zkontrolujte její stav, v případě potřeby vyměňte za novou.
- Nasaďte zpět kryt filtru.

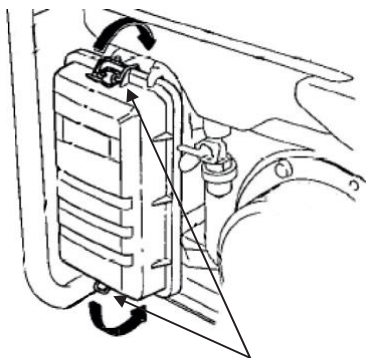

Klipsy

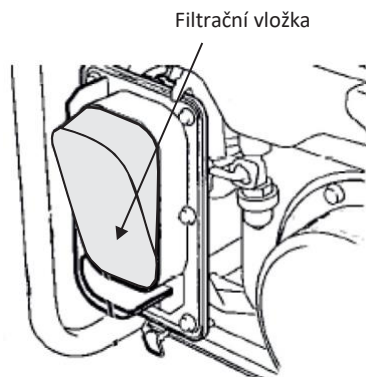

7.3. Odkalovací nádobka

Odkalovací nádobka se nachází u palivového kohoutku. Zamezuje pronikání nečistot z palivové nádrže do karburátoru. Pokud motor nebyl po nějakou dobu používán, vyčistěte nádobku.

- Přepněte palivový kohoutek do zavřené polohy.
- Odšroubujte odkalovací nádobku.
- Vyčistěte nádobku, těsnění a palivový filtr (sítko).
- Namontujte vše zpět.
- Otevřete palivový kohoutek a zkontrolujte, zda palivo neuniká.

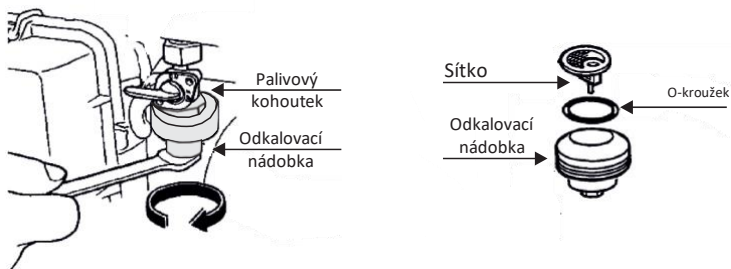

7.4. Zapalovací svíčka

Kontrolu technického stavu zapalovacích svíček provádějte každých 100 h provozu zařízení nebo vždy po delší přestávce v provozu.

- Sejměte koncovku kabelu ze zapalovací svíčky.
- Očistěte místo kolem svíčky.
- Použijte klíč na zapalovací svíčky a vyšroubujte svíčku.
- Vizuálně zkontrolujte stav svíčky. Pokud izolátor nebo elektroda jsou prasklé/spečené nebo není možné seřídít správnou mezeru mezi elektrodami, vyměňte svíčku za novou.
- Zkontroluje spárovou měrkou mezeru mezi elektrodami, měla by být 0,7-0,8 mm, v případě potřeby seřídte
- Zkontrolujte stav podložky pod svíčku a závit.
- Zašroubujte svíčku zpět a dotáhněte momentem 20-25 Nm.

Zapalovací svíčka musí být dotažená. Nedotažení svíčky může způsobit poškození motoru. Nepoužívejte svíčky s nesprávnou teplotou. Používejte jen doporučený typ svíčky nebo ekvivalenty jiných výrobců.

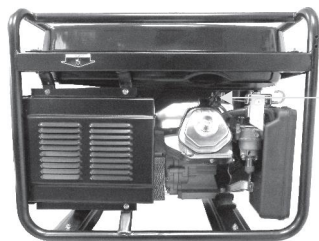

Koncovka kabelu zapalování

0,7-0,8mm

Těsnění
svíčky

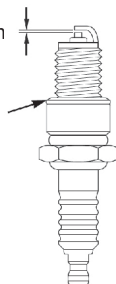

Doporučená zapalovací svíčka:

TORCH F7RTC

Ekvivalenty:

ISKRA FE85PRS

DENSO W22EPR-U11

NGK BPR7ES

BOSCH W255TR30



Doporučená zapalovací svíčka: F7RTC (používejte jen doporučené zapalovací svíčky nebo ekvivalenty se stejnou teplotou).



Pokud motor pracoval, tlumič bude horký. Hrozí popálení.

7.5. Lapač jisker

Mřížka lapače jisker chrání okolí před jiskrami z výfuku. Pokud motor pracoval, tlumič bude horký. Před servisem jej nechte zchladnout.

- Vyšroubujte šrouby krytu tlumiče a demontujte kryt.
- Vyšroubujte šrouby lapače jisker a vyjmete jej z tlumiče.
- Drátěným kartáčem odstraňte karbon z mřížky.
- Zkontrolujte celistvost mřížky. Pokud je poškozená, vyměňte lapač jisker za nový.

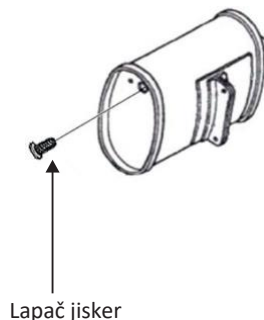
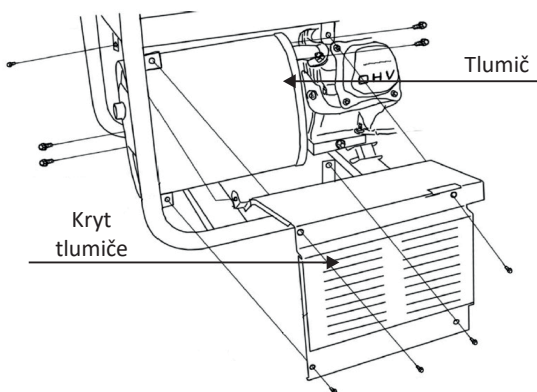

Lapač jisker kontrolujte každých 100 h provozu zařízení, v případě potřeby vyčistěte/vyměňte pro zajištění jeho plné funkčnosti a účinnosti.

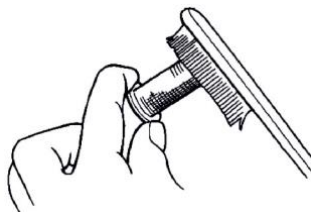

8. Transport a skladování

8.1. Transport

Před transportem elektrocentrály vypněte motor a nechte jej zchladnout. Palivový kohoutek musí být v poloze OFF (zavřeno). Transportujte elektrocentrálu ve vodorovné poloze (jako během práce) a zajistěte proti pohybu (např. s pomocí popruhů). Nepokládejte na elektrocentrálu těžké předměty.

8.2. Skladování

Skladujte elektrocentrálu v krytých, dobře větraných místech, chráněných před povětrnostními vlivy.

8.2.1. Skladování do 1 měsíce

Po ukončení provozu nechte zchladnout, očistěte od nečistot, skladujte v suchém, dobře větraném a krytém místě. Před uvedením do provozu proveďte standardní prohlídku elektrocentrály (hladina oleje, hladina paliva, vzduchový filtr, dotažení šroubů, stav izolace vodičů).

8.2.2. Skladování delší než 1 měsíc

Vypusťte palivo z nádrže, následně spotřebujte zbytek paliva po nastartování elektrocentrály a vyčkání na samočinné vypnutí zařízení (z důvodu absence paliva). Nechte zchladnout zařízení, očistěte jej, dotáhněte povolené prvky, vizuálně zkontrolujte zapojení generátoru, odpojte akumulátor. Odpojený akumulátor jednou měsíčně dobijte. Před následným uvedením elektrocentrály do provozu proveďte standardní prohlídku a vyměňte olej, zkontrolujte stav zapalovacích svíček.



Nesprávný postup v případě skladování a transportu zařízení může způsobit nehodu (popálení horkými prvky elektrocentrály, požár, apod.) nebo poškození elektrocentrály.

9. Možné problémy a jejich řešení

PROBLÉM	PŘÍČINA	ŘEŠENÍ
Motor nestartuje	Není palivo v nádrži	Doplňte palivo na správnou hladinu
	Nízká hladina oleje	Doplňte olej na správnou hladinu
	Uzavřený palivový kohoutek	Přepněte kohoutek do polohy ON
	Start studeného motoru s vypnutým sytičem	Zapněte sytič
	Palivo neteče do karburátoru	Vyčistěte odkalovací nádobku paliva
	Vadná zapalovací svíčka	Kontrola zapalovací svíčky, seřízení vzdálenosti elektrod, vyčistěte elektrody od karbonu nebo vyměňte zapalovací svíčku
	Poškození zapalování	Kontaktujte servis
Motor pracuje nerovnoměrně	Nízká hladina paliva v nádrži	Doplňte palivo na správnou hladinu
	Práce zahřátého motoru se zapnutým sytičem	Vypněte sytič
	Ucpaný vzduchový filtr	Kontrola, v případě potřeby výměna
	Znečištěné palivo	Vyměňte palivo
Není napětí v zásuvkách AC	Vypínač AC v poloze OFF	Přepněte vypínač AC do polohy ON
	Povolená svorka generátoru	Zkontrolujte svorky generátoru, dotáhněte
	Nízké otáčky motoru	Kontaktujte servis
	Poškození vinutí rotoru	Kontaktujte servis
Kolísání napětí	Povolená svorka generátoru	Zkontrolujte svorky, případně dotáhněte
	Nerovné otáčky motoru	Kontaktujte servis
Nadměrné vibrace a hluk pracující elektrocentrály	Poškozené ložisko generátoru	Kontaktujte servis
	Povolené mechanické spoje	Dotáhněte povolené spoje
	Poškozený silentblok motoru	Zkontrolujte, v případě potřeby vyměňte za nový
	Elektrocentrála stojí na nerovné ploše	Umístěte elektrocentrálu na stabilní, rovnou plochu



Pokud jste postupovali dle tabulky a elektrocentrála nadále nepracuje správně - kontaktujte Autorizovaný servis poskytovatele záruky.

10. Technické údaje

10.1. Tabulka prohlídek a údržby

Činnost		Před každým uvedením do provozu (max. každých 8h)	Každý měsíc nebo 20 mth	Každé 3 měsíce nebo 50 mth	Každých 6 měsíců nebo 100 mth	Každých 12 měsíců nebo 300 mth
Motorový olej	Kontrola	X				
	Výměna		X(2)*		X(2)	
Vzduchový filtr	Kontrola	X				
	Výměna			X(1)		
Zapalovací svíčka	Kontrola/ Výměna				X	
Vůle ventilů	Seřízení					X(2)
Palivová nádrž	Čištění					X(2)
Odkalovací nádobka	Čištění				X	
Lapač jisker	Čištění				X	
Palivové vedení	Kontrola/ výměna	X(2) Zkontrolujte jednou za 24 měsíců, v případě potřeby vyměňte				

X(1) - Provádět častěji, pokud elektrocentrála pracuje v prostředí se zvýšenou prašností.

X(2) - Provádět v Autorizovaném servisu poskytovatele záruky

* První výměna

10.2. Elektrická schémata HGG 8000X

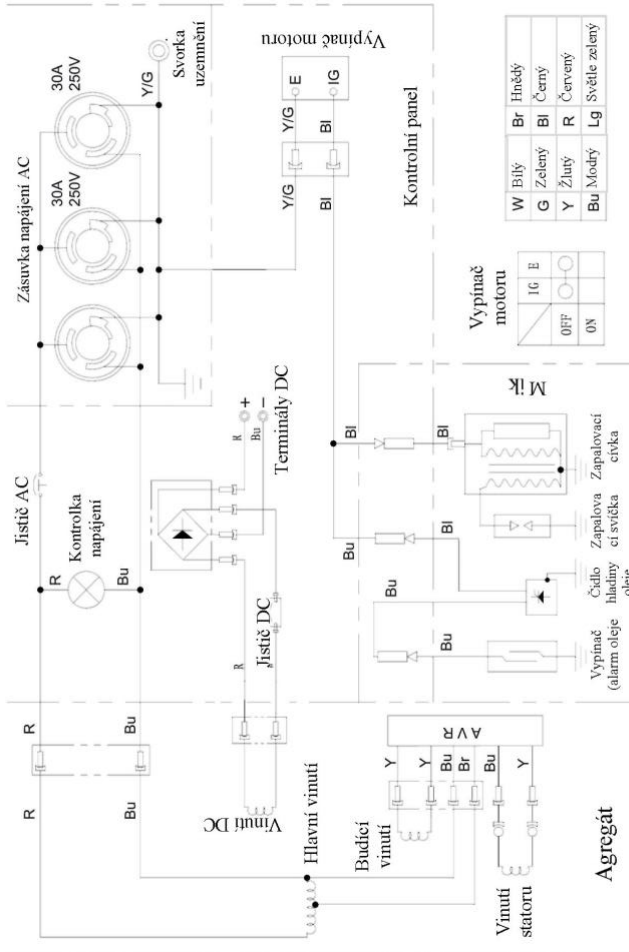

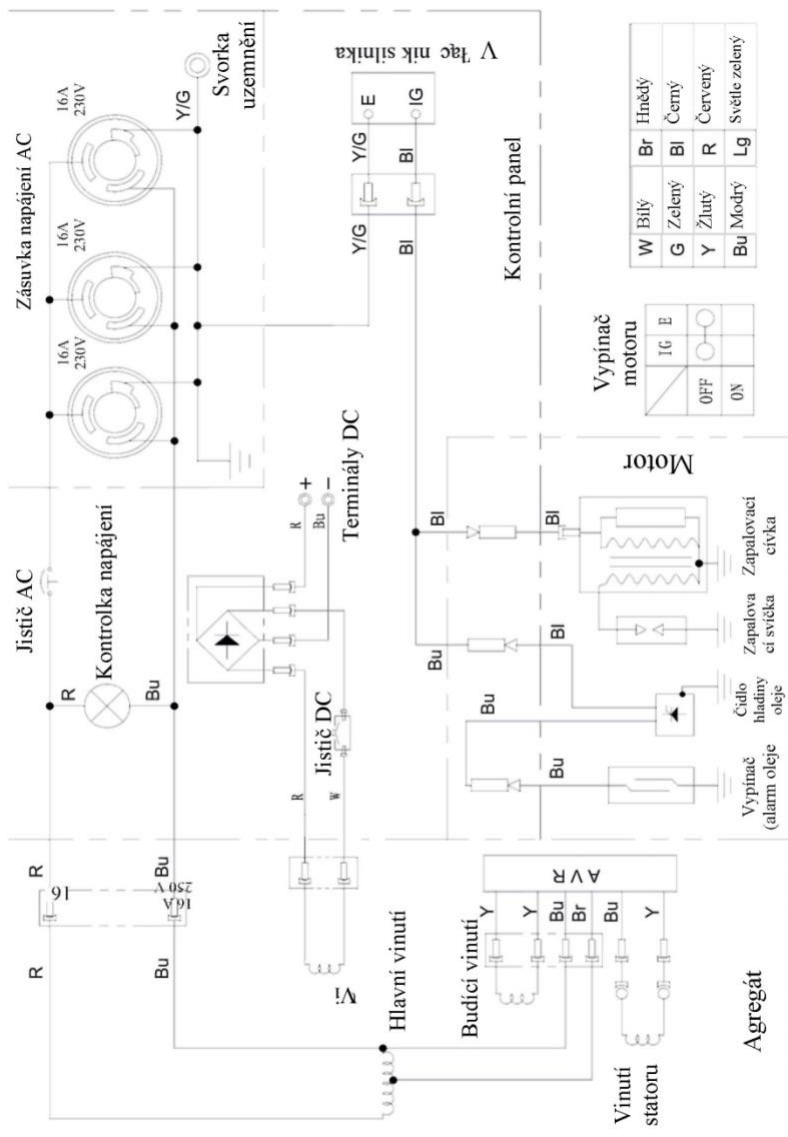

HGG 800E

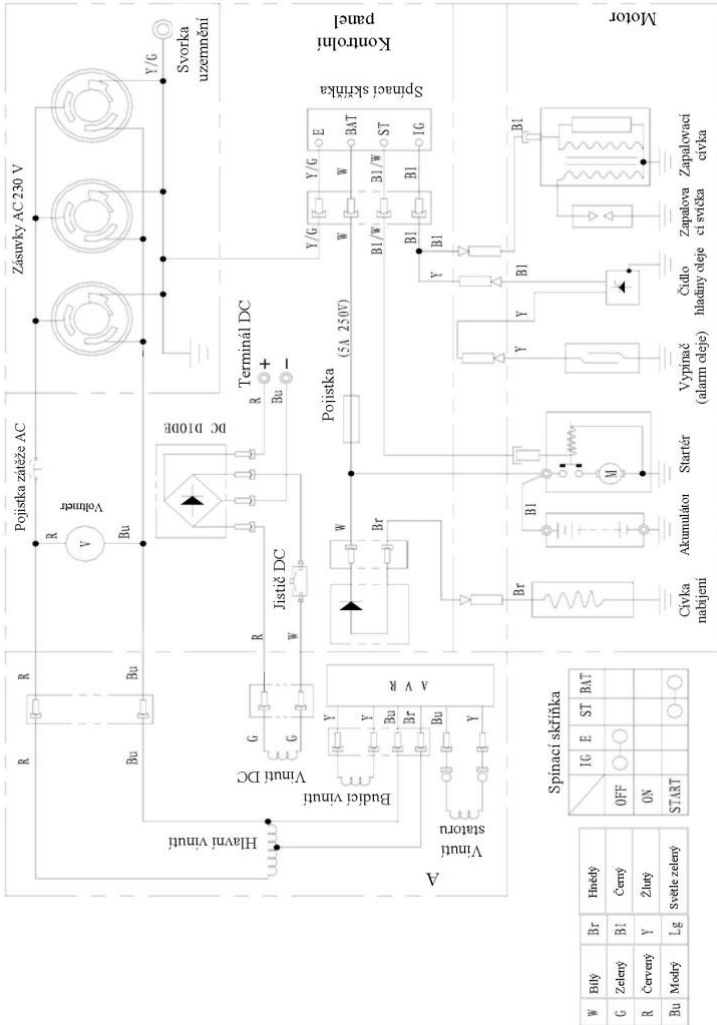

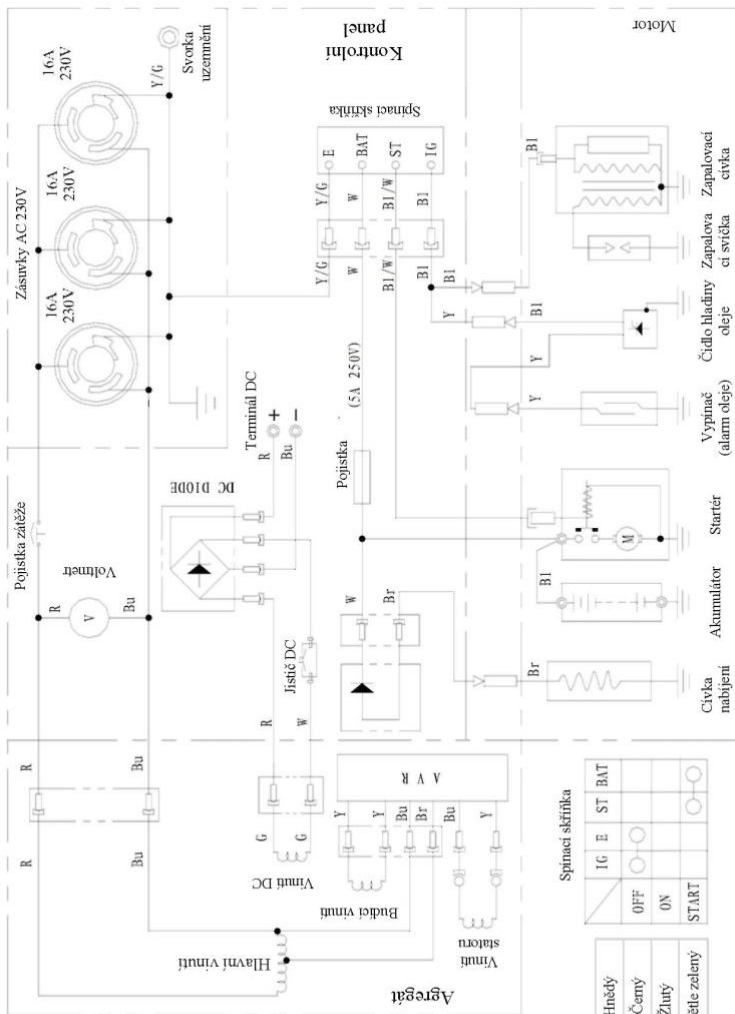

HGG 8000X3

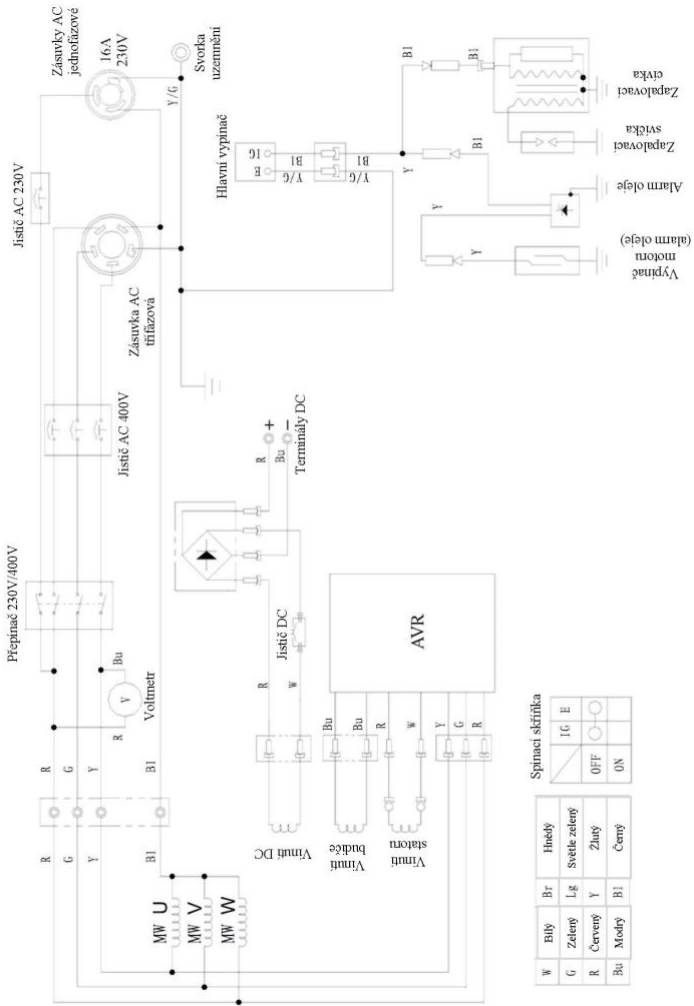

HGG 6500X3

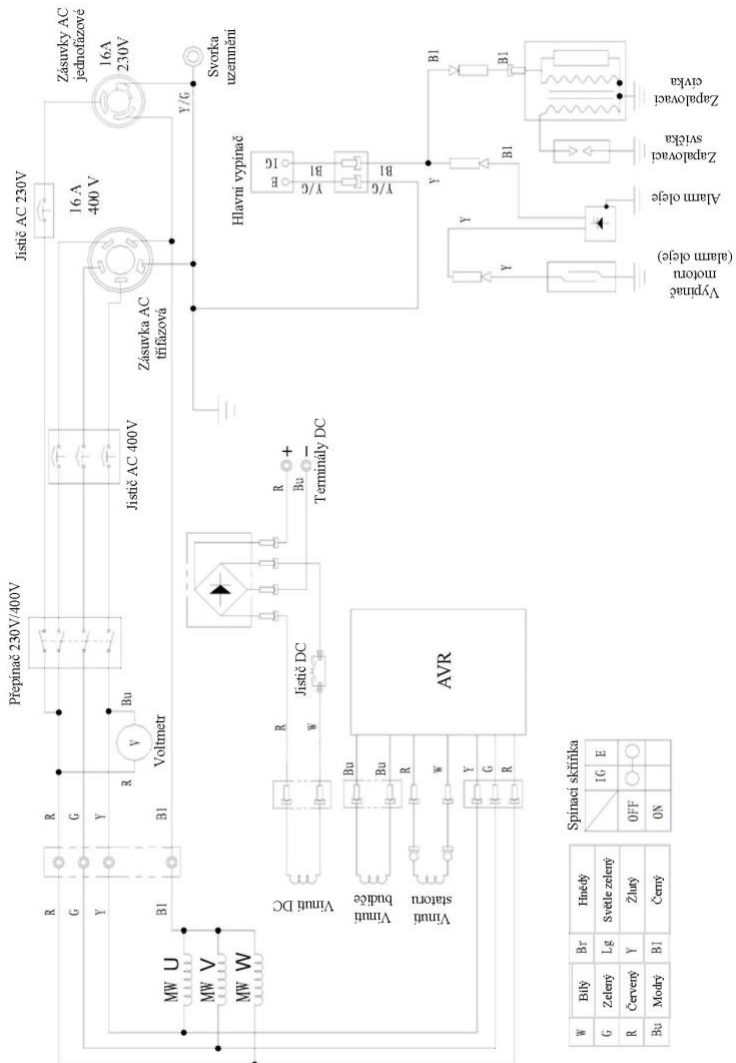

Spinací skříňka

W	Bílý	Br	Hnědý	1G	E
G	Zelený	Lg	Světle zelený	OFF	ON
R	Červený	Y	Žlutý		
Bu	Modrý	B1	Černý		

HGG 8000E3 / HGG 6500E3

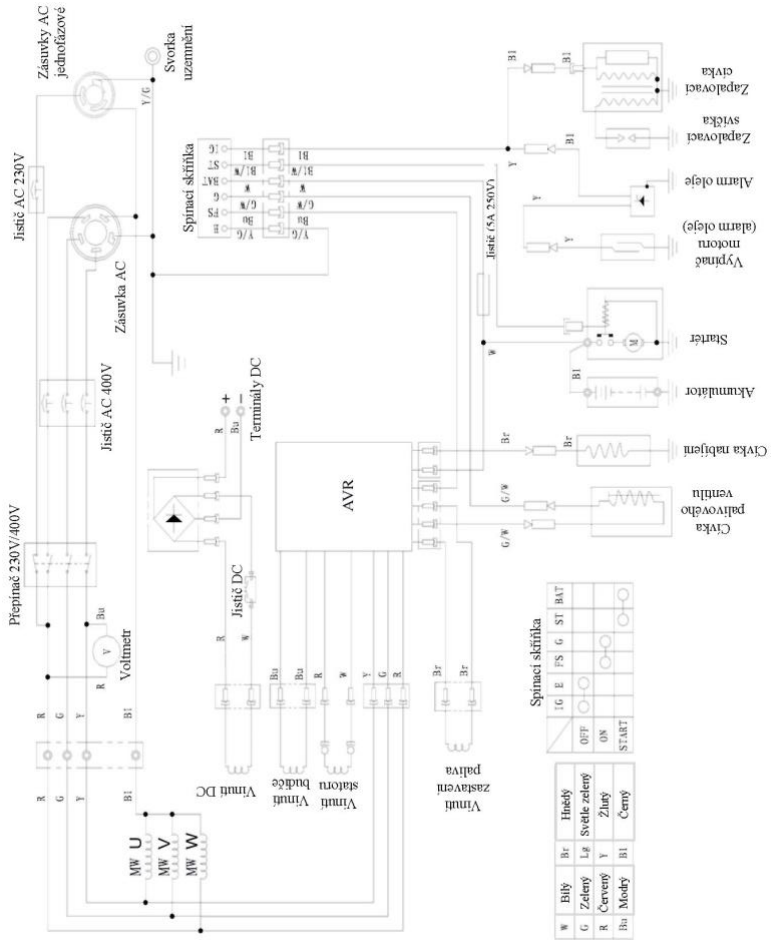

10.3. Technické údaje

Model	HGG 6500			
	X	E	X3	E3
Frekvence [Hz]	50 Hz			
Počet fází	1		3	
Jmenovitý výkon 1~ [kVA/kW]	5.0 kVA / 5.0 kW		1.6 kVA / 1.6 kW	
Maximální výkon 1~[kVA/kW]	5.5 kVA / 5.5 kW		1.7 kVA / 1.7 kW	
Jmenovitý výkon 3~ [kVA/kW]	-		5.9 kVA / 4.7 kW	
Maximální výkon 3~[kVA/kW]	-		6.5 kVA / 5.2 kW	
Jmenovité napětí [V]	230		230 V / 400 V	
Jmenovitý proud 3F/1F[A]	21.7		8.5 A /6,9A	
Maximální proud 3F/1F [A]	23.9 A		9,4 A /7,6A	
Systém kontroly	Samokontrola i stabilizace napětí AVR			
Účinník	1		0.8	
Model motoru	HG390GX			
Obsah [L]	0.389			
Nominální výkon [kW]	8.2 kW			
Olej	SAE 10W-30 SAE 15W-40			
Objem olejové vany [L]	1.1			
Palivo	Pb 95			
Objem palivové nádrže [L]	25			
Rozměry [mm]	680 x 540 x 545			
Hmotnost [kg]	79		80	
Model	HGG 8000			
Frekvence [Hz]	X	E	X3	E3
Frekvence [Hz]	50 Hz			
Počet fází	1		3	
Jmenovitý výkon 1~ [kVA/kW]	6.0 kV / 6.0 kW		3.0 kVA / 3.0 kW	
Maximální výkon 1~[kVA/kW]	6.5 kVA / 6.5 kW		3.3 kVA / 3.3 kW	
Jmenovitý výkon 3~ [kVA/kW]	-		7.5 kVA / 6.0 kW	
Maximální výkon 3~[kVA/kW]	-		8.1 kVA / 6.5 kW	
Jmenovité napětí [V]	230		230 V / 400 V	
Jmenovitý proud 3F/1F[A]	21.7		10,3A / 13,0 A	
Maximální proud 3F/1F [A]	23.9 A		11,7A / 14,3 A	
Systém kontroly	Samokontrola i stabilizace napětí AVR			
Účinník	1		0.8	
Model motoru	HG420			
Obsah [L]	0.420			
Nominální výkon [kW]	9.0 kW			
Olej	SAE 10W-30 SAE 15W-40			
Objem olejové vany [L]	1.1			
Palivo	Pb 95			
Objem palivové nádrže [L]	25			
Rozměry [mm]	680 x 540 x 545			
Hmotnost [kg]	86	89	86	89

ES prohlášení o shodě

Číslo prohlášení o shodě:
01/103735/2018



Aktualizováno dne:
29/05/2018

Výrobce:	Hahn & Sohn GmbH
Adresa výrobce:	Auf der Schanze 20 93413 Cham
Notifikovaná osoba:	SOCIETE NATIONALE DE CERTIFICATION ET D'HOMOLOGATION S.À.R.L. (SNCH), 2a. Kalchesbruck, L-1852, Luxembourg
Adresa notifikované osoby:	0499

Druh zařízení

Elektrocentrála

Model/Typ:

HGG6500E, HGG6500E3

HGG6500X, HGG6500X3

E - elektrický start, jednofázová elektrocentrála,

E3 - elektrický start, třífázová elektrocentrála,

X - ruční start, jednofázová elektrocentrála,

X3 - ruční start, třífázová elektrocentrála

Změřená hladina akustického výkonu:	96 dB/A
Garantovaná hladina akustického výkonu:	97 dB/A

Hahn & Sohn GmbH, Auf der Schanze 20 93413 Cham na vlastní odpovědnost prohlašuje, že zařízení, kterého se týká toto prohlášení, splňuje požadavky uvedené ve Sbírce Zákonů:

- č. 263 Sb. poz. 2202 ze dne 21.12.2005 - Směrnice o emisích hluku 2000/14/ES, se změnami 2005/88/ES (hodnocení shody dle přílohy č. VII)
- č. 199 poz. 1228 Sb. ze dne 21.10.2005 - Směrnice o strojních zařízeních 2006/42/ES
- č. 2016 Sb. poz. 806 ze dne 2.6.2016 - Nízkonapětová směrnice 2014/35/EU
- č. 2016 Sb. poz. 542 ze dne 13.4.2016 - Směrnice o elektromagnetické kompatibilitě 2014/30/EU

Díky výše uvedené shodě výrobky byly uvedeny do obrotu na trhu Evropské Unie

Osoba oprávněná k přípravě a zhotovení technické dokumentace:

Ing. Richard Janovský

ES prohlášení o shodě pozbývá platnosti, pokud zařízení bude upraveno, přestavěno, nebo bude použito v rozporu s Návodem k obsluze.

V Chamu dne 29.05.2018

VEDOUcí ODDĚLENÍ
TECHNICKÉ DOKUMENTACE

Ing. Richard Janovský
VEDOUcí ODDĚLENÍ
TECHNICKÉ DOKUMENTACE



ES prohlášení o shodě

Číslo prohlášení o shodě:
01/102753/2018



Aktualizováno dne:
29/05/2018

Výrobce:	Hahn & Sohn GmbH
Adresa výrobce:	Auf der Schanze 20 93413 Cham
Notifikovaná osoba: Adresa notifikované osoby:	SOCIETE NATIONALE DE CERTIFICATION ET D'HOMOLOGATION S.A.R.L. (SNCH), 2a. Kalchesbruck, L-1852, Luxembourg 0499

Druh zařízení

Elektrocentrála

Model/Typ:

HGG8000E, HGG8000E3

HGG8000X, HGG8000X3

E - elektrický start, jednofázová elektrocentrála,

E3 - elektrický start, třífázová elektrocentrála,

X - ruční start, jednofázová elektrocentrála,

X3 - ruční start, třífázová elektrocentrála

Změřená hladina akustického výkonu:	97 dB/A
Garantovaná hladina akustického výkonu:	97 dB/A

*Hahn & Sohn GmbH, Auf der Schanze 20 93413 Cham na vlastní odpovědnost prohlašuje,
že zařízení, kterého se týká toto prohlášení, splňuje požadavky
uvedené ve Sbírce Zákonů:*

- č. 263 Sb. poz. 2202 ze dne 21.12.2005 - Směrnice o emisích hluku 2000/14/ES, se změnami 2005/88/ES
(hodnocení shody dle přílohy C, VI)
- č. 199 poz. 1228 Sb. ze dne 21.10.2005 - Směrnice o strojních zařízeních 2006/42/ES
- č. 2016 Sb. poz. 806 ze dne 2.6.2016 - Nízkonapětová směrnice 2014/35/EU
- č. 2016 Sb. poz. 542 ze dne 13.4.2016 - Směrnice o elektromagnetické kompatibilitě 2014/30/EU

*Díky výše uvedené shodě výrobky byly uvedeny
do obrotu na trhu Evropské Unie*

Osoba oprávněná k přípravě a
zhotovení technické dokumentace:

Ing. Richard Janovský

*ES prohlášení o shodě pozbývá platnosti, pokud zařízení bude upraveno,
přestavěno, nebo bude použito v rozporu s návodem k obsluze.*

V Chamu dne 29.05.2018

VEDOUcí ODDĚLENÍ
TECHNICKÉ DOKUMENTACE

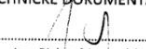
Ing. Richard Janovský
VEDOUcí ODDĚLENÍ
TECHNICKÉ DOKUMENTACE



ZÁRUČNÍ LIST

Zařízení podléhá záruce, pokud je pořízeno u firmy Hahn & Sohn GmbH nebo u Autorizovaného regionálního zástupce Hahn & Sohn GmbH. Záruka se poskytuje na 1 rok nebo 500 motohodin od okamžiku zakoupení zařízení. Záruka se týká výhradně výrobních a materiálových vad. Záruka nezahrnuje:

- *mechanická poškození v důsledku neodborné obsluhy,*
- *neodborně provedených oprav s použitím neoriginálních náhradních dílů,*
- *spotřební materiál, jako jsou: spínače, kondenzátory, pojistky, klínové řemeny, apod.,*
- *používání v rozporu s Návodem k obsluze.*

Zapojení elektrocentrály a ATS do rozvodné sítě zadejte odborné firmě nebo osobám s aktuálním oprávněním SEP. Chybějící záznam data, razítko, podpis včetně čísla oprávnění SEP v Záručním listu zbavuje nabyvatele záručních práv na zařízení.

Reklamacie nebude uznána v případě použití nevhodných motorových olejů a paliv. Přetěžování elektrocentrály hrozí jejím poškozením. Není dovoleno přetěžování elektrocentrály více než 75 % jejího jmenovitého výkonu při trvalém provozu. Takové jednání je nepřijatelné a způsobuje ztrátu záruky.

V případě poruchy zařízení je třeba je dodat na **místo zakoupení nebo Servisního střediska Poskytovatele záruky**. Náklady na dodání zařízení na místo zakoupení nebo do Servisního střediska nese Zákazník. Reklamacie nebude uznána v případě poškození vzniklých z důvodů nezávislých na výrobci.

Servisní středisko poskytovatele záruky:

Hahn & Sohn GmbH

Auf der Schanze 20

93413 Cham

Tel. +490 9944 890 9 896

Mob. +490 163 02 44 737

E-Mail info@hahn-profis.de

Web www.hahn-profis.de

Podmínkou pokračování záruky na elektrocentrálu jsou pravidelné kontroly a prohlídky včetně výměny motorového oleje a vzduchového filtru dle doporučení Poskytovatele záruky:

- *kontroly a doplňování oleje každodenně nebo max. každých 8 hodin provozu,*
- *výměna oleje a filtrů: první po 50 mth nebo 3 měsíce od data zakoupení, dle toho, co nastane dříve, další výměny v záruční době po 100 mth nebo 3 měsíce provozu ode dne posledního servisu, dle toho, co nastane dříve, zdokumentované v autorizované servisní síti Poskytovatele záruky (v případě intenzivního používání elektrocentrály nebo provozu v prostředí se zvýšenou úrovní prašnosti po 50 mth, max. 1 měsíci). Pokud je motor vybavený rozvodovým řemenem, je nutná jeho výměna po 700 hodinách provozu zařízení. Poskytovatel záruky si vyhrazuje právo odmítnout reklamacii v případě použití jiných olejů, než Castrol, Shell, Mobil, Aral, Quake, SAE15W-40 v záruční době.*
- *výměna vzduchového filtru a olejového filtru ve lhůtách shodných s výměnou motorového oleje*

- olejový servis v záruční době platí uživatel.

Absence zdokumentovaných výše uvedených činností způsobuje ztrátu záruky. Zdokumentování uvedených činností včetně záznamu typu oleje, filtrů, razítka servisu a data servisu musí být pokaždé provedeno v části Záruční opravy a Pozáruční servis v Návodu k obsluze Poskytovatele záruky nebo Návodu k obsluze výrobce stroje.

ZÁKAZ POUŽÍVÁNÍ SILIKONU A JINÝCH ADITIV DO PALIV A OLEJŮ!

Naše služby a dodávky nezahrnují:

- instalaci, uvedení do provozu,
- školení v rozsahu obsluhy a servisu zařízení.

Provádění jakýchkoliv oprav v záruční době mimo autorizovaný servis způsobuje ztrátu záruky.

V případě uznané reklamace se záruka prodlužuje o dobu opravy. Reklamace bez předložení tohoto záručního listu včetně dokladu o nákupu nebude uznaná.

Poskytovatel záruky se zavazuje odstranit poruchu nahlášenou v rámci záruky ve lhůtě do 30 dní od data dodání zařízení.

Nepřevzetí zařízení ze servisu poskytovatele záruky ve lhůtě přesahující tři měsíce od nahlášení převzetí opravňuje k účtování nákladů na skladování.

Záruka nevyklučuje, neomezuje ani nepozastavuje práva kupujícího vyplývající z předpisů o ručení za vady prodané věci.

.....
Typ zařízení

.....
Identifikační č. zařízení

.....
Model panelu

.....
Identifikační číslo panelu

.....
Kontrola kvality

.....
Datum prodeje (podpis, datum a razítko prodejce)

.....
Datum montáže

.....
Číslo oprávnění SEP a razítko
osoby provádějící zapojení

.....
Název firmy/Jméno a příjmení
osoby provádějící montáž



Centrální distributor a poskytovatel záruky

Hahn & Sohn GmbH

Auf der Schanze 20

93413 Cham

tel.: +490 9944 890 9 896

www.hahn-power.de

Záruční/pozáruční servis

Hahn a syn s.r.o. Lelkova 186/4,

747 21 Kravaře

www.hahn-power.cz