



MEDVED

KATALOG ČESKÝCH ELEKTROCENTRÁL

CATALOGUE CZECH POWER GENERATORS

КАТАЛОГ ЧЕШСКИХ ЭЛЕКТРОСТАНЦИЙ



s medvedí silou a vytrvalostí

with the power of a bear

с выносливостью медведя

ARCTOS

- Profesionální jednofázové elektrocentrály pro aplikace v náročných provozech, ve výstavbě, havarijním, nouzovém, krizovém a obdobném nasazení.
- Professional single phase power generators designed for applications in difficult operation conditions, civil engineering, emergency and other cases.
- Профессиональные однофазные бензогенераторы разработаны для применения в тяжёлых условиях, в строительстве, аварийных и кризисных ситуациях.





ČESKY / ENGLISH / РУССКИЙ	3000 H CCL	3500 H AVR	5000 H CCL	5000 H AVR	8000 H CCL
	3000 B CCL	3500 B AVR	5000 B CCL	5000 B AVR	8000 B CCL
Výkon alternátoru [kVA] Electric power [kVA] / Эл. мощность [кВА]	3,0	3,5	5	4,5	6,0
Celkový proud Current [A] / Ток [А]	12,5	13,5	21,7	19,5	26,0
Napětí [V] / kmitočet [Hz] Voltage [V] / frequency [Hz] - Напряжение [В] / частота [Гц]	230 / 50	230 / 50	230 / 50	230 / 50	230 / 50
Stabilita napětí / frekvence [%] Stability U / F [%] - Стабильность напряжения / частоты [%]	6/1	1/1	6/1	1/1	6/1
Účinník - cos φ Power factor cos φ / Коэфф. частоты - cos φ	0,9	0,9	0,9	0,9	0,9
Regulace napětí Voltage regulation / Регуляция напряжения					
Motor model H (HONDA) Engine type H (HONDA) / Тип мотора H (HONDA)	GX200	GX200	GX270	GX270	GX390
Zdvihový objem [cm³] Displacement [cm³] / Объем [см³]	196	196	270	270	389
Výkon [kW / HP] Power [kW / HP] - Мощность [кВт / л.с.]	4,1 / 5,5	4,1 / 5,5	6,0 / 8,0	6,0 / 8,0	8,2 / 11
Objem palivové nádrže [l] Fuel tank volume [l] / Топливный бак [л]	3,1	3,1	5	5	6
Motor model V (VANGUARD), B (BRIGGS) Engine type V (VANGUARD) / Тип мотора V (VANGUARD), B (BRIGGS)	130G	130G	19N1	19N1	25T2
Zdvihový objem [cm³] Displacement [cm³] / Объем [см³]	208	208	306	306	420
Výkon [kW / HP] Power [kW / HP] - Мощность [кВт / л.с.]	4,9 / 6,5	4,9 / 6,5	7,5 / 9,0	7,5 / 9,0	9,7 / 13
Objem palivové nádrže [l] Fuel tank volume [l] / Топливный бак [л]	3,1	3,1	5,3	5,3	6,6
Chlazení Cooling / Охлаждение					
Startování Starting / Стартер					
Hlučnost (A) [dB] Noise level (A) [dB] / Уровень шума [дБ]	96	96	96	96	96
Spotřeba paliva [l/hod] Fuel consumption [LPH] / Расход топлива [л / час]	1,2	1,2	1,6	1,6	2,1
Palivo Fuel / Топливо	bezolovnatý benzín / unleaded petrol / неэтилированный бензин 91+				
Elektrické krytí IP code / Класс защиты	IP23	IP23	IP23	IP23	IP23
Tepelná proudová ochrana 1F Thermal current protection 1F / Термическая защита 1Ф					
Olejový hlídač Oil sentry / Контроль масла					
Rozměry DxŠxV [mm] Dimensions LxWxH [mm] / Размеры ДхШхВ [мм]	600x460x475	600x460x475	695x510x577	695x510x577	800x564x577
Zásuvky 230V 16A / 32A Sockets 230V 16A / 32A	2 / 0	2 / 0	2 / 0	2 / 0	2 / 0
Hmotnost - suchá [kg] Weight [kg] / Пресносухой вес [кг]	44	46	66	68	79

SINGLE PHASE POWER GENERATORS ОДНОФАЗНЫЕ БЕНЗОГЕНЕРАТОРЫ

ARCTOS

 **Volitelné příslušenství:**
indikace napětí, počítadlo motohodin, elektrický start, podvozek, nerezový rám, kapotáž, elektrický panel, zálohovací automatika, katalyzátor.

 **Optional accessories:**
voltage indication, hour counter, electric start, stainless steel frame, chassis, bonnet, distribution board, automatic start panel, catalyst

 **Избирательное оборудование:**
индикация напряжения, счетчик моточасов, ел. стартер, рама из нержавеющей стали, шасси, капотирование, электрощит, автоматика старта, катализатор.

 Automatická regulace napětí-reguluje kvalitu výstupního napětí, umožňuje bez nebezpečí připojit i elektroniku
Automatic voltage regulation / Автоматический контроль напряжения

 Kapacitní regulace napětí
Capacitive voltage regulation / Емкостной контроль напряжения

 Kompaundní regulace napětí
Compound voltage regulation / Компаундный контроль напряжения

 Chlazení vzduchem
Air cooling / Охлаждение воздухом

 Ruční startování
Manual start / Ручной стартер































 Elektrické startování
Electric start / Электрический стартер

 ANO
Yes / Да

 NE
Not / Нет

* pouze pro export mimo CZ a SK
* only for export outside CZ and SK
* только для экспорта вне CZ и SK



ČESKY / ENGLISH / РУССКИЙ	8000 H AVR	9000 H CCL	9000 H AVR	10000 V CCL*	11000 V CCL*	20000 V AVR*
	8000 B AVR	9000 B CCL	9000 B AVR			
Výkon alternátoru [kVA] Electric power [kVA] / Эл. мощность [кВА]	6,0	8,0	8,0	9	10	18
Celkový proud Current [A] / Ток [А]	26,0	34,7	34,7	39,1	43,5	78,2
Napětí [V] / kmitočet [Hz] Voltage [V] / frequency [Hz] - Напряжение [В] / частота [Гц]	230 / 50	230 / 50	230 / 50	230 / 50	230 / 50	230 / 50
Stabilita napětí / frekvence [%] Stability U / F [%] - Стабильность напряжения / частоты [%]	1/1	6/1	1/1	6/1	6/1	1/1
Účinník - cos φ Power factor cos φ / Коэфф. частоты - cos φ	0,9	0,9	0,9	0,9	0,9	0,9
Regulace napětí Voltage regulation / Регуляция напряжения						
Motor model H (HONDA) Engine type H (HONDA) / Тип мотора H (HONDA)	GX390	GX390	GX390	-	-	-
Zdvihový objem [cm³] Displacement [cm³] / Объем [см³]	389	389	389	-	-	-
Výkon [kW / HP] Power [kW / HP] - Мощность [кВт / л.с.]	8,2 / 11	8,2 / 11	8,2 / 11	-	-	-
Objem palivové nádrže [l] Fuel tank volume [l] / Топливный бак [л]	6	6	6	-	-	-
Motor model V (VANGUARD), B (BRIGGS) Engine type V (VANGUARD) / Тип мотора V (VANGUARD), B (BRIGGS)	25T2	25T2	25T2	V-Twin 2964	V-Twin 3864	V-Twin 5434
Zdvihový objem [cm³] Displacement [cm³] / Объем [см³]	420	420	420	479	627	896
Výkon [kW / HP] Power [kW / HP] - Мощность [кВт / л.с.]	9,7 / 13	9,7 / 13	9,7 / 13	10,4 / 14	17,1 / 23	26 / 35
Objem palivové nádrže [l] Fuel tank volume [l] / Топливный бак [л]	6,6	6,6	6,6	16	34	34
Chlazení Cooling / Охлаждение						
Startování Starting / Стартер						
Hlučnost (A) [dB] Noise level (A) [dB] / Уровень шума [дБ]	96	96	96	96	96	97
Spotřeba paliva [l/hod] Fuel consumption [LPH] / Расход топлива [л / час]	2,1	2,1	2,1	3,5	5,4	7,4
Palivo Fuel / Топливо	bezolovnatý benzín / unleaded petrol / неэтилированный бензин 91+					
Elektrické krytí IP code / Класс защиты	IP23	IP23	IP23	IP23	IP23	IP23
Tepelná proudová ochrana 1F Thermal current protection 1F / Термическая защита 1Ф						
Olejový hlídač Oil sentry / Контроль масла						
Rozměry DxŠxV [mm] Dimensions LxWxH [mm] / Размеры ДхШхВ [мм]	800x564x577	800x564x577	800x564x577	800x564x680	900x730x650	900x730x650
Zásuvky 230V 16A / 32A Sockets 230V 16A / 32A / Розетки 230V 16A / 32A	2 / 0	1 / 1	1 / 1	1 / 1	1 / 1	1 / 2
Hmotnost - suchá [kg] Weight [kg] / Пресносухой вес [кг]	79	82	82	108	129	195

GRIZZLI

- Profesionální třífázové elektrocentrály pro aplikace v náročných provozech, ve výstavbě, havarijním, nouzovém, krizovém a obdobném nasazení (vybavené doplňkovým jednofázovým výstupem).
- Professional three phase power generators designed for applications in difficult operation conditions, civil engineering, emergency and other cases (with additional 1phase output).
- Профессиональные трёхфазные бензогенераторы разработаны для применения в тяжёлых условиях, в строительстве, аварийных и кризисных ситуациях (на которых оборудованы дополнительные однофазовые выходы).



* pouze pro export mimo CZ a SK
* only for export outside CZ and SK
* только для экспорта вне CZ и SK



COMMERCIAL POWER

ČESKY / ENGLISH / РУССКИЙ	5500 H CCL	7000 H CCL	7000 H AVR	9000 H CCL *	10000 V AVR+CCL	14000 H CCL	14000 H AVR
	5500 B CCL	7000 B CCL	7000 B AVR	9000 B CCL *		14000 V CCL	14000 V AVR
Výkon alternátoru [kVA] 3F/1F Electric power [kVA] / Эл. мощность [кВА]	5,5 / 3,1	7,0 / 4,2	7 / 4,2	9,0 / 5,4	9,0 / 5,4	13,5 / 5,4	13,5 / 5,4
Celkový proud [A] 3F/1F Current [A] / Ток [А]	8,5 / 13,5	10 / 18,3	10 / 18,3	14,5 / 23,5	14,5 / 23,5	19,5 / 23,5	19,5 / 23,5
Napětí [V] 3F/1F/ kmitočet [Hz] Voltage [V] / frequency [Hz] - Напряжение [В] / та [Гц]	400 / 230 / 50	400 / 230 / 50	400 / 230 / 50	400 / 230 / 50	400 / 230 / 50	400 / 230 / 50	400 / 230 / 50
Stabilita napětí / frekvence [%] Stability U / F [%] - Стабильность напряжения / частоты [%]	6/1	6/1	1/1	6/1	6/1	6/1	1/1
Účinnost - cos φ Power factor cos φ / Коэфф. частоты - cos φ	0,8	0,8	0,8	0,8	0,8	0,8	0,8
Regulace napětí Voltage regulation / Регуляция напряжения							
Motor model H (HONDA) Engine type H (HONDA) / Тип мотора H (HONDA)	GX270	GX390	GX390	GX390	-	GX690	GX690
Zdvihový objem [cm³] Displacement [cm³] / Объем [см³]	270	389	389	389	-	688	688
Výkon [kW / HP] Power [kW / HP] - Мощность [кВт / л.с.]	6,0 / 8,0	8,2 / 11	8,2 / 11	8,2 / 11	-	16,6 / 22,3	16,6 / 22,3
Objem palivové nádrže [l] Fuel tank volume [l] / Топливный бак [л]	5	6	6	6	-	25	25
Motor model V (VANGUARD), B (BRIGGS) Engine type / Тип мотора V (VANGUARD), B (BRIGGS)	19N1	25T2	25T2	25T2	V-Twin 2964	V-Twin 3864	V-Twin 3864
Zdvihový objem [cm³] Displacement [cm³] / Объем [см³]	306	420	420	420	479	627	627
Výkon [kW / HP] Power [kW / HP] - Мощность [кВт / л.с.]	7,5 / 9,0	9,7 / 13	9,7 / 13	9,7 / 13	10,4 / 14,0	17 / 23	17 / 23
Objem palivové nádrže [l] Fuel tank volume [l] / Топливный бак [л]	5,3	6,6	6,6	6,6	16	34	34
Chlazení Cooling / Охлаждение							
Startování Starting / Стартер							
Hlučnost (A) [dB] Noise level (A) [dB] / Уровень шума [дБ]	96	96	96	96	96	97	97
Spotřeba paliva [l/hod] Fuel consumption [LPH] / Расход топлива [л / час]	1,6	2,1	2,1	2,1	3,5	5,4	5,4
Palivo Fuel / Топливо	bezolovnatý benzín / unleaded petrol / неэтилированный бензин 91+						
Elektrické krytí IP code / Класс защиты	IP23	IP23	IP23	IP23	IP23	IP23	IP23
Tepelná proudová ochrana 1F Thermal current protection 1F / Термическая защита 1Ф							
Olejový hlídač Oil sentry / Контроль масла							
Rozměry DxŠxV [mm] Dimensions LxWxH [mm]	695x510x577	800x564x577	800x564x577	800x564x577	800x564x680	900x730x650	900x730x650
Zásuvky 230V 16A/32A Sockets 230V 16A/32A	1 / 0	1 / 0	1 / 0	1 / 0	1 / 0	1 / 0	1 / 0
Zásuvky 400V 16A/32A Sockets 230V 16A/32A	1 / 0	1 / 0	1 / 0	1 / 0	1 / 0	0 / 1	0 / 1
Hmotnost - suchá [kg] Weight [kg] / Пресносухой вес [кг]	70	79	79	79	112	143	143

THREE PHASE POWER GENERATORS ТРЕХФАЗНЫЕ БЕНЗОГЕНЕРАТОРЫ



Volitelné příslušenství:

indikace napětí, počítadlo motohodin, elektrický start, podvozok, nerezový rám, kapotáž, elektrický panel, zálohovací automatika, větší nádrž s palivoměrem, katalyzátor.



Optional accessories:

voltage indication, hour counter, electric start, stainless steel frame, chassis, bonnet, distribution board, automatic start panel, big tank, catalyst.



Избирательное оборудование:

индикация напряжения, счетчик моточасов, ел. стартер, рама из нержавеющей стали, шасси, капотирование, электроцист, автоматика старта, большой резервуар, катализатор.



Automatická regulace napětí-reguluje kvalitu výstupního napětí, umožňuje bez nebezpečí připojit i elektroniku
Automatic voltage regulation / Автоматический контроль напряжения



Kapacitní regulace napětí
Capacitive voltage regulation / Емкостной контроль напряжения



Kompaundní regulace napětí
Compound voltage regulation / Компаундный контроль напряжения



Chlazení vzduchem
Air cooling / Охлаждение воздухом



Ruční startování
Manual start / Ручной стартер



Elektrické startování
Electric start / Электрический стартер



ANO
Yes / Да



NE
Not / Нет



* pouze pro export mimo CZ a SK
* only for export outside CZ and SK
* только для экспорта вне CZ и SK

ČESKY / ENGLISH / РУССКИЙ	16001 H CCL *		16001 H AVR *		24000 V CCL		25000 V CCL	
	16000 V CCL	16000 V AVR	16001 V CCL *	16001 V AVR *	24000 V CCL	24000 V AVR	25000 V CCL	25000 V CCL
Výkon alternátoru [kVA] 3F/1F Electric power [kVA] / Эл. мощность [кВА]	16,0 / 6,4	16,0 / 6,4	16,0 / 6,4	16,0 / 6,4	22,0 / 8,8	22,0 / 8,8	25,0 / 10,0	25,0 / 10,0
Celkový proud [A] 3F/1F Current [A] / Ток [А]	23,0 / 27,8	23,0 / 27,8	23,1 / 27,8	23,1 / 27,8	31,8 / 38,2	31,8 / 38,2	36,1 / 43,5	36,1 / 43,5
Napětí [V] 3F/1F / kmitočet [Hz] Voltage [V] / frequency [Hz] - Напряжение [В] / та [Гц]	400 / 230 / 50	400 / 230 / 50	400/230/50	400/230/50	400 / 230 / 50	400 / 230 / 50	400 / 230 / 50	400 / 230 / 50
Stabilita napětí / frekvence [%] Stability U / F [%] - Стабильность напряжения / частоты [%]	6/1	1/1	6/1	1/1	6/1	1/1	6/1	6/1
Účinník - cos φ Power factor cos φ / Коэфф. частоты - cos φ	0,8	0,8	0,8	0,8	0,8	0,8	0,8	0,8
Regulace napětí Voltage regulation / Регуляция напряжения								
Motor model H (HONDA) Engine type H (HONDA) / Тип мотора H (HONDA)	-	-	GX690	GX690	-	-	-	-
Zdvihový objem [cm³] Displacement [cm³] / Объем [см³]	-	-	688	688	-	-	-	-
Výkon [kW / HP] Power [kW / HP] - Мощность [кВт / л.с.]	-	-	16,6 / 22,3	16,6/22,3	-	-	-	-
Objem palivové nádrže [l] Fuel tank volume [l] / Топливный бак [л]	-	-	25	25	-	-	-	-
Motor model V (VANGUARD), V (BRIGGS) Engine type / Тип мотора V (VANGUARD), V (BRIGGS)	V-Twin 5414	V-Twin 5414	V-Twin 3864	V-Twin 3864	V-Twin 6134	V-Twin 6134	EFI 37 HP	EFI 37 HP
Zdvihový objem [cm³] Displacement [cm³] / Объем [см³]	896	896	627	627	993	993	993	993
Výkon [kW / HP] Power [kW / HP] - Мощность [кВт / л.с.]	20/27	20/27	17/23	17/23	26 / 35	26 / 35	27 / 37	27 / 37
Objem palivové nádrže [l] Fuel tank volume [l] / Топливный бак [л]	34	34	34	34	34	34	34	34
Chlazení Cooling / Охлаждение								
Startování Starting / Стартер								
Hlučnost (A) [dB] Noise level (A) [dB] / Уровень шума [дБ]	97	97	97	97	97	97	97	97
Spotřeba paliva [l/hod] Fuel consumption [LPH] / Расход топлива [л / час]	5,4	5,4	5,4	5,4	7,4	7,4	10,7	10,7
Palivo Fuel / Топливо	bezolovnatý benzín / unleaded petrol / неэтилированный бензин 91+							
Elektrické krytí IP code / Класс защиты	IP23	IP23	IP23	IP23	IP23	IP23	IP23	IP23
Tepelná proudová ochrana 1F Thermal current protection 1F / Термическая защита 1Ф								
Olejový hlídač Oil sentry / Контроль масла								
Rozměry DxŠxV [mm] Dimensions LxWxH [mm] / Размеры ДхШхВ [мм]	900x730x650	900x730x650	900x730x650	900x730x650	900x730x650	900x730x650	900x730x650	900x730x650
Zásuvky 230V 16A/32A Sockets 230V 16A/32A	1 / 1	1 / 1	1 / 1	1 / 1	1 / 1	1 / 1	1 / 1	1 / 1
Zásuvky 400V 16A/32A Sockets 230V 16A/32A	0 / 1	0 / 1	0 / 1	0 / 1	0 / 1	0 / 1	0 / 1	0 / 1
Hmotnost - suchá [kg] Weight [kg] / Пресносухой вес [кг]	160	160	143	143	197	197	230	230

WELDED

- Profesionální elektrocentrály se svařovacími generátory jsou určeny pro aplikace, kde je nutné provádění svářecích prací bez dostupnosti elektrické energie z rozvodné sítě.
- Professional welding generators are suitable for a wide range of applications where availability of an independent and dependable welding power is needed.
- Профессиональные сварочные бензогенераторы разработаны для применения там, где требуются сварочные работы при отсутствии электрической сети.



ČESKY / ENGLISH / РУССКИЙ	DC220H-REG DC220B-REG	ČESKY / ENGLISH / РУССКИЙ	DC220H-REG DC220B-REG
Výkon alternátoru [kVA] Electric power [kVA] / Эл. мощность [кВА]	6,5 / 3,0	Objem palivové nádrže [l] Fuel tank volume [l] / Топливный бак [л]	6
Celkový proud Current [A] / Ток [А]	9,4 / 13,0	Motor model B (BRIGGS) Engine type B (BRIGGS) / Тип мотора B (BRIGGS)	25T2 series
Napětí [V] / kmitočet [Hz] Voltage [V] / frequency [Hz] - Напряжение [В] / частота [Гц]	400/230 / 50	Zdvihový objem [cm³] Displacement [cm³] / Объем [см³]	420
Stabilita napětí / frekvence [%] Stability U / F [%] - Стабильность напряжения / частоты [%]	1/1	Výkon [kW / HP] Power [kW / HP] - Мощность [кВт / л.с.]	9,7 / 13
Účinník - cos φ Power factor cos φ / Коэфф. частоты - cos φ	0,9	Objem palivové nádrže [l] Fuel tank volume [l] / Топливный бак [л]	6,6
Regulace napětí Voltage regulation / Регуляция напряжения	2 x	Chlazení Cooling / Охлаждение	
Zatěžovatel Duty cycle / Коэффициент нагрузки	220 A • 35% / 170 A • 60%	Startování Starting / Стартер	
Svářecí proud [A] Welding current [A] / Ток сварки [А]	40 - 220	Hlučnost (A) [dB] Noise level (A) [dB] / Уровень шума [дБ]	96
Svářecí napětí [V] Welding voltage [V] / Напряжение сварки [В]	DC 21,5 - 28,8	Spotřeba paliva [l/hod] Fuel consumption [LPH] / Расход топлива [л / час]	2,1
Napětí na prázdko [V] Open circuit voltage [V] / Напряжение холостого хода [В]	72	Palivo Fuel / Топливо	bezolovnatý benzin / unleaded petrol
Elektrody Electrodes / Электроды	všechny typy / all types	Elektrické krytí IP code / Класс защиты	IP23
Ochrana proti přetížení Overload protection / Защита от перегрузки		Tepelná proudová ochrana 1F Thermal current protection 1F / Термическая защита 1Ф	
Motor model H (HONDA) Engine type H (HONDA) / Тип мотора H (HONDA)	GX390	Olejový hlídač Oil sentry / Контроль масла	
Zdvihový objem [cm³] Displacement [cm³] / Объем [см³]	389	Rozměry DxŠxV [mm] Dimensions LxWxH [mm] / Размеры ДхШхВ [мм]	800x564x577
Výkon [kW / HP] Power [kW / HP] - Мощность [кВт / л.с.]	8,2 / 11	Zásuvky 230V 16A/32A , Sockets 230V 16A/32A	1 / 0
		Zásuvky 400V 16A/32A , Sockets 230V 16A/32A	1 / 0
		Hmotnost - suchá [kg] Weight [kg] / Пресносухой вес [кг]	91

- Automatická regulace napětí-reguluje kvalitu výstupního napětí, umožňuje bez nebezpečí připojit i elektroniku
Automatic voltage regulation / Автоматический контроль напряжения
- Kapacitní regulace napětí
Capacitive voltage regulation / Емкостной контроль напряжения
- Kompounďní regulace napětí
Compound voltage regulation / Компаунďный контроль напряжения
- Chlazení vzduchem
Air cooling / Охлаждение воздухом

- Ruční startování
Manual start / Ручной стартер
- Elektrické startování
Electric start / Электрический стартер
- ANO
Yes / Да
- NE
Not / Нет

Název elektrocentrál je tvořen:

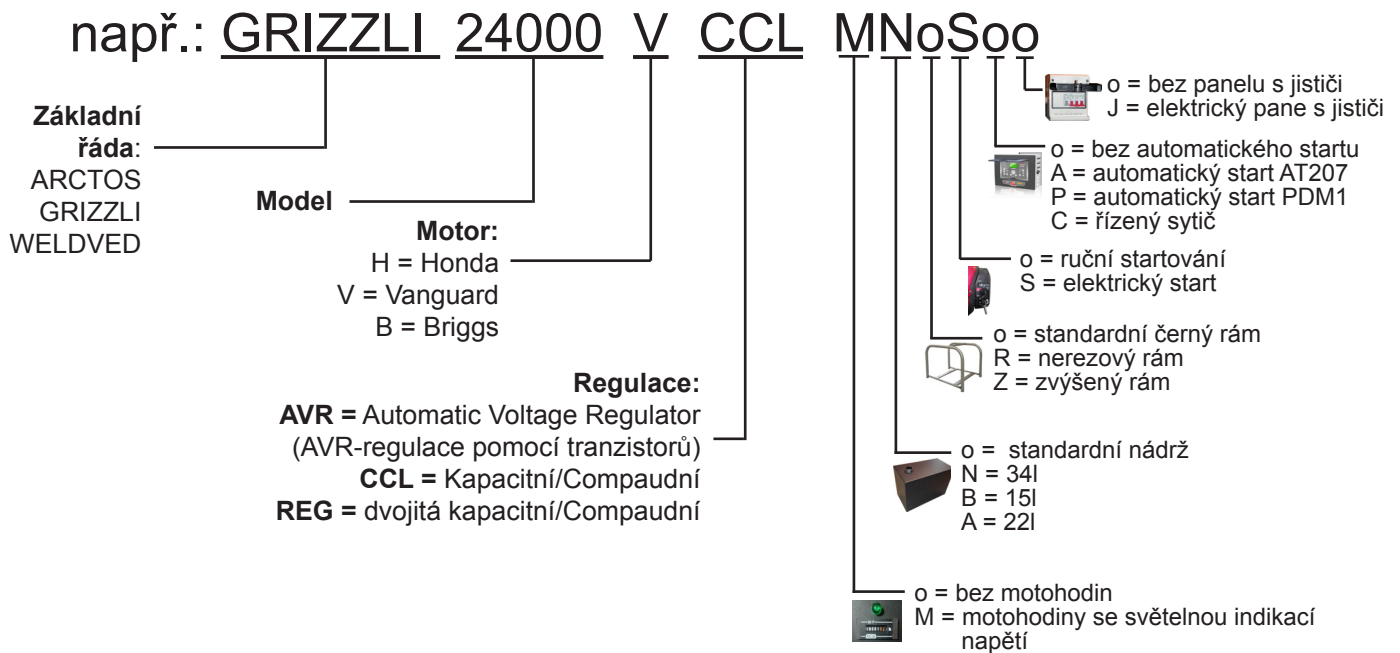

Další přílušenství na přání:



Princip elektrocentrál s automatickým startem

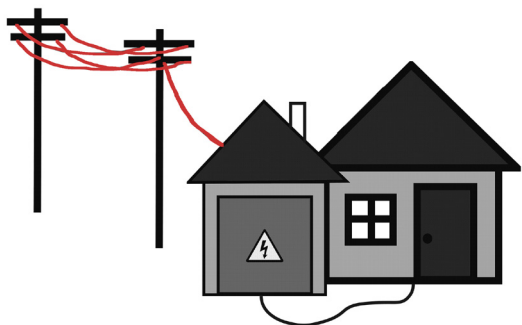

1. Běžná situace

Za normální situace distributor dodává elektřinu do odběrného místa - firmy, domácnosti apod. Elektrocentrála je zastavena.

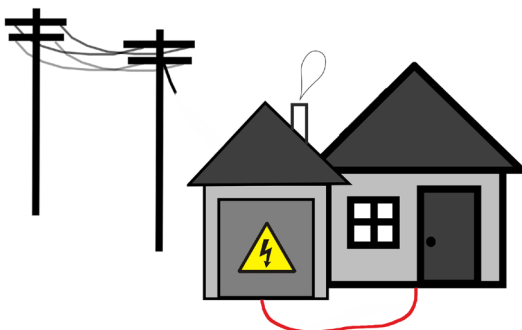

2. Výpadek dodávky elektrické energie ze sítě

Za této situace elektronický přepínač automatického startu během několika sekund nastartuje elektrocentrálu a přepojí zálohované odběrné místo na tento generátor. Po návratu dodávky z distribuční sítě se automaticky přepne zálohovaný vývod zpět a elektrocentrála přestane dodávat elektrickou energii a následně se zastaví.

Automatika zajistí, aby se energie z elektrocentrály nedostávala zpět do elektrorozvodné sítě a nemohlo dojít např. k úrazu elektrickým proudem zaměstnance rozvodných závodů, který by pracoval na odstranění.

Elektrocentrály s automatickým startem MEDVED mají tu výhodu, že se při výpadku sítě stávajícího elektrického rozvodu sami nastartují a zajistí vám alternativní dodávku energie. Jsou vybaveny bezobslužným elektrickým startem, který během několika sekund přepojí zdroj sítě/elektrocentrála. Soustava v sobě zahrnuje také pravidelné zkušební starty, které systém ověřují a kontrolují jeho připravenost.

Elektrocentrála je neustále hlídána automatickou jednotkou, která při zjištění výpadku el. energie vyhodnotí situaci a během pár sekund nastartuje a připojí elektrocentrálu. Tato jednotka je sama o sobě velmi spolehlivá a po celou dobu poskytuje důležité informace, například o napětí v síti, proudu, stavu baterie.

Velkou výhodou nové generace řídicích jednotek je, že díky volitelnému **GSM modulu** umožňují záložní zdroj obsluhovat a sledovat důležité informace pomocí chytrého telefonu a aplikace prakticky odkudkoliv.

Před pořízením je nutné si rozmyslet, na co budete elektrocentrálu používat. Zda vám stačí jednofázová elektrocentrála (230 V), či jestli k ní budete připojovat třífázové okruhy (400 V).



AUTOMATICKÝ START AT207

- automatický start elektrocentrály při výpadku sítě
- automatické testování schopnosti startu centrály (eliminace výpadku způsobeného nenastartováním)
- možnost vzdálené správy pomocí mobilního telefonu
- jednoduché připojení a uvedení do provozu
- jednoduché ovládání v českém jazyce
- přehledný display a menu
- automatické dobíjení a kontrola stavu baterie



AUTOMATICKÝ START PDM1

- start elektrocentrály ze vzdáleného místa
- jednoduché připojení a uvedení do provozu
- přehledné a jednoduché symboly na ovládacím panelu
- dobíjení baterie při chodu elektrocentrály
- nouzové vypnutí elektrocentrály

Ilustrativní foto automa-
tiky s PDM 1. Elektro-
centrála je atypicky vy-
bavena zúženým rá-
mem a velkou nádrží
34L umístěnou
nad motorem.





ELEKTROCENTRÁLY POHÁNĚNÉ KARDANEM

P.T.O. POWER GENERATORS / ДЛЯ ПРИМЕНЕНИЯ В СЕЛЬСКОМ ХОЗЯЙСТВЕ









M-WATT

 Elektrocentrála pro zemědělské využití, pro stavebnictví a veškeré aplikace, kde potřebujete dodávky elektrické energie nezávisle na distribuční síti a je k dispozici mechanizace se standardizovaným kardanovým spojením (traktor, ostatní mechanizace).

 P.T.O. power generators for use in agriculture, civil engineering and all other applications where an independent electric power supply is needed and where a mechanization with standard P.T.O. is available (tractors, dozers and others).

 Генератор для применения в сельском хозяйстве, в строительстве и все применения, где требуется электроэнергия при отсутствии электрической сети, здесь находится механизация с кардановой связью (трактор, другая механизация).



	Elektrický výkon 3F [kVA] Electric power [kVA]	Regulace napětí Voltage regulation	Min. výkon traktoru [HP] Min. driving power [HP]	Min. otáčky kardanu [min-1] Min. P.T.O. rotations [min-1]	Zásuvka 230 V	Zásuvka 400 A	Hmotnost - suchá [kg] Weight [kg]	Max. proud [A] Max. Current [A]
M-Watt - třífázový alternátor, 3000 ot./min.								
M-WATT 270-CCL-3000 Linz	27		54	435	16 A	32 A	185	38,9
M-Watt - třífázový alternátor, 1500 ot./min.								
M-WATT 250-AVR-1500 Linz	25		49	435	16 A	32 A	205	36
M-WATT 350-AVR-1500 Linz	35		68	435	32 A	63 A	242	50,7
M-WATT 420-AVR-1500 Linz	42		80	435	32 A	63 A	258	61,5
M-WATT 500-AVR-1500 Linz	50		93	435	16 A + 32 A	125 A	298	72,5
M-WATT 600-AVR-1500 Linz	60		115	400	16 A + 32 A	125 A	330	87
M-WATT 850-AVR-1500 Linz	85		160	400	16 A + 32 A	125 A	380	123,2



Automatická regulace napětí-reguluje kvalitu výstupního napětí, umožňuje bez nebezpečí připojit i elektroniku
Automatic voltage regulation / Автоматический контроль напряжения



Motory nejvyšší kvality

V našich benzínových elektrocentrálech používáme motory nejvyšší kvality od výrobců HONDA a BRIGGS & STRATTON včetně motorů IGX (Honda) a EFI (BRIGGS & STRATTON)

Naše elektrocentrály jsou vhodným zařízením při řešení rezervního zdroje elektřiny např. pro rodinné domy, serverovny, obchody, menší výroby nebo také jako zdroj elektrického proudu pro požární čerpadla, výtahy a řadu dalších nářadí i systémů.

Výhody:

- zřetelná odezva na zátěž
- snadné startování bez sytiče
- odolnost vůči etanolu v palivu a nekvalitnímu palivu
- automatická kompenzace nadmořské výšky
- více použitelného výkonu
- snížená spotřeba paliva

Motory Honda GX390 i s elektricky řízeným karburátorem

HONDA



Motory Vanguard EFI



Elektrocentrály poháněné plynem G80 a G140

Plynové jednofázové elektrocentrály pro provoz na zemní plyn nebo LPG (propan) jsou plně automatizované, vzduchem chlazené záložní zdroje.

Výhody:

- kompaktní velikost pro snadnou instalaci
- trvanlivá odolná galvanizovaná ocelová skříň
- schváleno mezinárodními bezpečnostní předpisy
- tiché zdroje
- spolehlivé motory Briggs & Stratton (výkon 8 nebo 14 kW)
- navrženo s ohledem na Vaši bezpečnost (tepelné pojistky pro odpojení paliva)
- skříň s dlouhodobou trvanlivostí
- 3 letá záruka (od společnosti Vanguard)



Šikmá střecha pro odvod vody

Snadnější otevření střechy pomocí plynových tlumičů

Nejtišší generátor 67 dBA v 7m metrech

Přední ventilátor odvádí vzduch od domu

Uživatelsky přívětivý ovládací panel

Skříň s dlouhodobou trvanlivostí

Jediný generátor ve své třídě s tepelně chráněným palivovým systémem



Společnost MEDVED CZ byla založena v roce 2004. V roce 2010 byla značka a výrobní program prodán výrobcí svařovací techniky ALFA IN a.s. Společnost se specializuje na vývoj a výrobu motorových generátorových strojů jak pro běžné, tak havarijní a krizové nasazení. Produkční linie obsahuje celou typovou a výkonovou škálu, která je schopna postihnout většinu požadavků zákazníků v oblasti poloprofesionálního a plně profesionálního využití v náročných klimatických a provozních podmínkách. Veškeré stroje jsou sestavovány z vysoce kvalitních součástí od prověřených dodavatelů – jsou využívány špičkové motory HONDA, VANGUARD, BRIGGS a alternátory LINZ. Výroba probíhá pod certifikovaným systémem řízení jakosti dle ISO 9001. Dílenské zpracování, řízení výroby, záruční a pozáruční servis a komplexní podpora zákazníků jsou hlavní prioritou společnosti.



MEDVED CZ Ltd was founded in 2004. The trade mark MEDVED and the product range of MEDVED was taken over by welding machine maker ALFA IN in year 2010. Firm has been specializing in development and production of power generators for standard and emergency use. The product line includes complete type and power range, which meets most of the requirements for semiprofessional and fully professional usage in difficult climatic and operating conditions. All MEDVED generators are made from high-quality components HONDA, VANGUARD, BRIGGS engines, LINZ alternators. The production is certified according to the ISO 9001. Production control, high quality warranty and after-sales service as well as customer support are our main priority.



Общество MEDVED CZ было основано в 2004 году. В 2010 году фирма MEDVED продала марку и свою производственную программу фирме ALFA IN, которая выпускает сварочные аппараты. Специализируется на производство моторов, электрических и механических машин для применения в обычных, аварийных и кризисных ситуациях. Производственная линия содержит широкий спектр типов, который постигает большинство требований клиентов в области полупрофессионального и профессионального использования в тяжёлых климатических и производственных условиях. Все машины состоят из высококачественных деталей от проверенных поставщиков- используются моторы высшего уровня HONDA, VANGUARD, BRIGGS и генераторы LINZ. Производство происходит под строгой системой управления на базе EN ISO 9001:2001. Обработка, ведение производства, гарантийное и послегарантийное обслуживание и комплексная поддержка клиентов имеются главным приоритетом нашей компании.

Váš dodavatel: / Your dealer: / Ваш дилер:



ALFA IN a.s., č.p. 74,
675 21 Nová Ves u Třebíče,
Czech Republic
www.alfain.eu, obchod@alfain.eu
tel.: +420 568 840 009
fax.: +420 568 840 966

