

# Návod k obsluze

\_\_\_\_\_ Okružní pila s posuvnou hlavou

\_\_\_\_\_ KGZ 305 E



KGZ 305 E

KGZ 305 E

## Identifikace produktu

Okružní pila s posuvnou hlavou

KGZ 305 E

### Výrobce

Stürmer Maschinen GmbH  
 Dr.-Robert-Pfleger-Str. 26  
 D-96103 Hallstadt

### Autorská práva

Copyright © 2013 Stürmer Maschinen GmbH, Hallstadt, Deutschland.

Tato dokumentace je autorsky chráněna.

Z ní vyplývající práva, zejména právo překladu, dotisku, použití obrázků, rádiového vysílání, citování, reprodukce a uložení v zařízeních na zpracování dat zůstávají vyhrazena.

Technické změny a chyby jsou vyhrazeny.

## Obsah

<b>1 Úvod .....</b>	<b>3</b>
1.1 Autorská práva.....	3
1.2 Zákaznický servis .....	3
1.3 Omezení odpovědnosti.....	3
<b>2 Bezpečnost .....</b>	<b>3</b>
2.1 Bezpečnostní pokyny.....	3
2.2 Osobní ochranné pomůcky.....	4
2.3 Výstražné štítky .....	4
<b>3 Správný účel použití .....</b>	<b>5</b>
<b>4 Technická data .....</b>	<b>5</b>
4.1 Typový štítek KGZ 305 E .....	5
<b>5 Přeprava, balení a skladování.....</b>	<b>6</b>
5.1 Dodání a přeprava .....	6
5.2 Balení.....	6
5.3 Skladování .....	6
<b>6 Popis stroje.....</b>	<b>7</b>
<b>7 Ustavení a zapojení.....</b>	<b>8</b>
7.1 Ustavení stroje.....	8
7.2 Elektrické zapojení.....	9
<b>8 Provoz stroje .....</b>	<b>9</b>
8.1 Přednastavení.....	10
8.1.1 Nastavení úkosu.....	10
8.1.2 Naklopení hlavy pily .....	10
8.1.3 Nastavení hloubky řezu.....	11
8.1.4 Podélné nastavení.....	11
8.1.5 Nastavení držadla hlavy pily.....	11
8.1.6 Upnutí obrobku.....	11
8.2 Provedení řezu .....	12
<b>9 Čistění, údržba a opravy.....</b>	<b>12</b>
9.1 Čistění.....	12
9.2 Údržba a opravy .....	12
9.2.1 Výměna pilového kotouče .....	13
9.2.2 Kontrola klínového řemene .....	14
9.2.3 Kontrola uhlíkových kartáčů .....	14
<b>10 Řešení poruch .....</b>	<b>15</b>
<b>11 Likvidace vysloužilého stroje .....</b>	<b>16</b>
11.1 Vyjmutí z provozu .....	16
11.2 Zpracování elektrických strojů .....	16
11.3 Zpracování maziv .....	16
<b>12 Náhradní díly .....</b>	<b>17</b>
12.1 Objednání náhradních dílů .....	17
12.2 Rozpadové schéma .....	18
<b>13 ES - Prohlášení o shodě.....</b>	<b>19</b>

## 1 Úvod

Děkujeme Vám za zakoupení okružní pily Holzstar a jsme přesvědčeni, že jste tím učinili správnou volbu.

**Před uvedením stroje do provozu si pečlivě přečtěte tento návod k obsluze.**

Najdete v něm informace o správném uvedení stroje do provozu, jeho účelu použití, stejně jako informace o bezpečném a efektivním provozu a údržbě.

Návod k obsluze je nedílnou součástí stroje. Uchovávejte ho proto vždy na pracovišti. Mimo pokyny v tomto návodu se také řiďte obecně platnými bezpečnostními předpisy.

### 1.1 Autorská práva

Obsah tohoto návodu k obsluze je chráněn autorskými právy. Jeho použití je dovoleno v rámci použití stroje. Jakékoli další použití není bez písemného souhlasu výrobce povoleno.

### 1.2 Zákaznický servis

Pro technické informace prosím kontaktujte Vašeho prodejce nebo náš zákaznický servis.

**První hanácká BOW spol. s r.o.**  
Příčná 84/1  
779 00 Olomouc

Tel.: +420 585 378 012  
Fax: +420 585 378 013

bow@bow.cz  
www.bow.cz

Máme vždy zájem o informace a zkušenosti z provozu, které mohou být cenné pro zlepšení našich výrobků.

### 1.3 Omezení odpovědnosti

Veškeré informace a pokyny v tomto manuálu byly vypracovány v souladu s platnými normami a předpisy, při známém stavu techniky a dlouholetých znalostech a zkušenostech.

V některých případech výrobce nenese žádnou odpovědnost za škody a to při:

- nedodržení těchto pokynů,
- nesprávném použití stroje,
- použití nepovolaných pracovníků,

- neoprávněných úpravách a technických změnách,
- použití neoriginálních náhradních dílů.

Skutečný vzhled výrobku se může v důsledku technických změn lišit od uvedených vyobrazení.

## 2 Bezpečnost

Tato kapitola poskytuje přehled všech důležitých bezpečnostních prvků stroje, které zajišťují bezpečnost osob i bezporuchový provoz stroje. Další bezpečnostní pokyny najdete v jednotlivých kapitolách, ke kterým se vztahují.

### 2.1 Bezpečnostní pokyny

Bezpečnostní pokyny jsou označeny symboly v tomto návodu k obsluze. Bezpečnostním pokynům předchází signálová slova, která vyjadřují rozsah nebezpečí.



#### POZOR!

Tato kombinace symbolu a signálového slova upozorňuje na nebezpečnou situaci, která by mohla vést ke smrti nebo vážným zraněním.



#### VAROVÁNÍ!

Tato kombinace symbolu a signálového slova upozorňuje na možnou nebezpečnou situaci, která by mohla vést ke smrti nebo vážným zraněním.



#### NEBEZPEČÍ!

Tato kombinace symbolu a signálového slova upozorňuje na možnou nebezpečnou situaci, která by mohla vést k lehkému zranění.



#### UPOZORNĚNÍ!

Tato kombinace symbolu a signálového slova upozorňuje na možnou nebezpečnou situaci, která by mohla vést ke škodám na majetku nebo životním prostředí.

#### Tipy a doporučení



#### Tipy a doporučení

Tento symbol upozorňuje na užitečné tipy a doporučení pro lepší a účinnější provoz bez závad.

## Bezpečnost

Abyste snížili rizika a vyhnuli se nebezpečným situacím, řiďte se bezpečnostními pokyny, které jsou uvedeny v tomto návodu k obsluze.

### 2.2 Osobní ochranné pomůcky

Osobní ochranné pomůcky slouží k ochraně bezpečnosti a zdraví obsluhy stroje. Personál musí tyto prostředky používat dle pokynů tohoto návodu k obsluze.

Následující symboly označují jednotlivé ochranné pomůcky:



#### Ochranná helma a sluchátka

Ochranná sluchátka chrání uši před poškozením hlukem. Ochranná helma chrání hlavu před padajícími předměty či jinými úderu.



#### Ochranné brýle

Ochranné brýle chrání oči před odlétnutými díly.



#### Ochranné rukavice

Ochranné rukavice chrání ruce před ostrými hranami, stejně jako třením, opotřebením nebo hlubšími zraněními.



#### Bezpečnostní obuv

Bezpečnostní obuv chrání nohy před rozdrčením, pádem předmětů a uklouznutím na kluzkém povrchu.



#### Pracovní oděv

Pracovní oděv je přiléhavý oděv s nízkou pevností v tahu.

### 2.3 Výstražné štítky na stroji

Na okružní pile jsou umístěny následující výstražné štítky (obr. 1) s pokyny, které je třeba dodržovat.



Obr. 1: Výstražné štítky: 1 Nebezpečí poranění | 2 Nebezpečné elektrické napětí | 3 Použijte ochrannou roušku | 4 Použijte ochranné brýle a sluchátka | 5 Varování před laserovým paprskem - neďte se přímo do paprsku! | 6 Přečtěte si návod k obsluze | 7 Bezpečnostní pokyny

Výstražné štítky umístěné na stroji nesmí být odstraněny. Poškozené nebo chybějící výstražné štítky mohou vést k poškození či nebezpečným situacím. Ihned je proto nahraďte novými štítky.

Pokud nejsou štítky snadno rozpoznatelné a čitelné, postavte stroj mimo provoz, dokud je nenahradíte novými štítky.

### 3 Správný účel použití

Okružní pila s posuvnou hlavou KGZ 305 E slouží k provádění příčných i úhlových řezů desek a lišt. Pomocí tohoto stroje lze také zhotovit drážky. Řezání masivního dřeva, upínacích desek, panelů a profilů z plastů a hliníku je také možné. Součástí dodržování bezpečnostních pokynů je i dodržování podmínek pro použití pilového kotouče. Okružní pila je vhodná pro soukromé i komerční použití. Ke správnému účelu použití stroje patří také dodržování všech údajů a pokynů uvedených v tomto návodu k obsluze. Každé jiné použití je považováno za nesprávné použití.



#### VAROVÁNÍ!

#### Nebezpečí při nesprávném použití!

Nesprávné použití stroje může vést k nebezpečným situacím.

- Nikdy neprovádějte více řezů, které se překrývají.









Při svévolných konstrukčních a technických změnách stroje zaniká záruka výrobce za následné škody.

Na jakékoli nároky na záruční plnění při nesprávném použití stroje nebude brán zřetel.

### 4 Technická data

Model	KGZ 305 E
Nastavení úkosu (otočný stůl)	0 – 45° (vlevo/vpravo)
Naklopení hlavy pily	0 – 45° (vlevo/vpravo)
Hladina akustického tlaku (LpA)	88,4 dB(A)
Hladina akustického výkonu (LwA)	101,4 dB(A)
Napětí	230 V / 50 Hz
Příkon	2000 W
Rozměry	835 x 570 x 790 mm
Izolační třída	I
Délka napájecího kabelu	cca 2 m
Laserová třída	2
Výkon laseru	< 1 mW
Max. otáčky (pilový kotouč)	4500 ot./min
Rozměry pilového kotouče	305 x 30 x 3,2 mm
Upínací průměr kotouče	30 mm
Hmotnost	23 kg

#### 4.1 Typový štítek KGZ 305 E

<b>KGZ 305 E</b> Kapp- und Gehrungssäge		 www.holzstar-maschinen.de Dr. -Robert-Pfleger Str. 26 D-96103 Hallstadt
Artikelnr. <input type="text" value="5702305"/> Seriennr. <input type="text"/> Baujahr <input type="text"/>	 230V ~ 50 Hz	 2000 W
 4500 1/min	 23 kg	  
 305 mm	 30 mm	

Obr. 2: Typový štítek



## 5 Přeprava, balení a skladování

### 5.1 Dodání a přeprava

#### Dodání stroje

Po dodání stroje zkontrolujte, zda nedošlo k jeho poškození během přepravy. Pokud došlo k poškození stroje, ihned to oznamte přepravci nebo prodejci.

#### Přeprava stroje



#### POZOR!

Při přepravě stroje vzniká nebezpečí poranění a poškození majetku nedostatečným či chybným zajištěním při přepravě. Před začátkem přepravy zkontrolujte, zda je stroj řádně zajištěný.

Respektujte rozměry stroje. Přepravu stroje musí vždy provádět minimálně dva pracovníci.

Stroj je třeba přepravovat či skladovat se sklopenou hlavou. Před přepravou či skladováním stroje proveďte následující:

Krok 1: Očistěte pilu od prachu pomocí štětce.

Krok 2: Odmontujte pomocná držadla.

Krok 3: Povolte všechny čtyři upevňovací šrouby, které připevňují pilu k podkladu.

Krok 4: Vytáhněte pojistný knoflík pro aretaci hlavy na levé straně asi o 1 cm (obr. 5) a otočte jej o 90°.

Krok 5: Stiskněte uvolňovací tlačítko na přední straně držadla hlavy pily a pusťte hlavu dolů, až dojde k její aretaci.

### 5.2 Balení

Všechny použité materiály pro balení stroje jsou recyklovatelné a musí zásadně dojít k jejich hmotné recyklaci.

Papír a kartony odevzdejte do sběrný papíru.

Fólie jsou vyrobeny z polyethylenu (PE) a výplňové části z polystyrenu (PS). Tyto látky odevzdejte k řádné likvidaci do sběrný nebo do kontejneru na plasty.

### 5.3 Skladování

Stroj musí být řádně vyčištěn před tím, než jej uskladníte v suchém, čistém a bezprašném prostoru při teplotách nad bodem mrazu. Překryjte stroj ochrannou plachtou.

## 6 Popis stroje

Obrázky uvedené v tomto návodu k obsluze se mohou lišit od skutečnosti.



Obr. 3: Okružní pila s posuvnou hlavou KGZ 305 E

- 1 Držadlo hlavy pily
- 2 Tlačítko ZAP
- 3 Uvolňovací tlačítko
- 4 Ochranný kryt pilového kotouče
- 5 Kyvadlový ochranný kryt
- 6 Pilový kotouč
- 7 Doraz materiálu
- 8 Otočný stůl
- 9 Vedení pilového kotouče
- 10 Aretační páka otočného stolu
- 11 Podstavec
- 12 Pomocné držadlo
- 13 Upínací přípravek
- 14 Pomocné držadlo
- 15 Doraz hloubky drážky
- 16 Kolejnice
- 17 Pytel na piliny
- 18 Motor se šroubem pro výměnu uhlíkových kartáčů

Plynule nastavitelný výškový doraz hloubky řezu umožňuje řezání drážek.

Hlavu pily lze posouvat ve směru řezu na dvou kolejnicích, čímž lze zvýšit maximální délku přímého řezu až na 340 mm.

Pro přesné vedení řezu je pila vybavena laserem.



Obr. 4: Laser pro vyznačení linie řezu

Vypínač laseru se nachází na rukojeti hlavy pily.

#### Maximální velikosti obrobků

Řez	Max. průřez (ŠxV)
Přímý řez	340 x 100 mm
Úhlový řez (otočný stůl 45°)	240 x 100 mm
Nakloněný řez, vlevo (hlava pily nakloněná o 45°)	340 x 40 mm
Nakloněný řez, vpravo (hlava pily nakloněná o 45°)	340 x 40 mm
Řez s dvojitým úkosem, vlevo (otočný stůl 45°, hlava pily nakloněná o 45°)	240 x 40 mm
Řez s dvojitým úkosem, vpravo (otočný stůl 45°, hlava pily nakloněná o 45°)	240 x 40 mm

## 7 Ustavení a zapojení

### 7.1 Ustavení stroje

Pila musí stát na rovném a pevném podkladu. Dbejte na dostatečnou volnost pohybu pro personál obsluhy stroje.



#### POZOR!

Nebezpečí poranění v důsledku nedostatečně upevněné pily!  
Po ustavení pily zkontrolujte její dostatečnou stabilitu.

Pro bezpečné zajištění pily se na podstavci nacházejí čtyři otvory pro upevňovací šrouby o max. průměru 10 mm.

Provedte následující kroky, abyste připravili pilu ke spuštění.

Krok 1: Pilu přestavte z přepravní polohy do klidové polohy. Lehce proto zatlačte hlavu pily směrem nahoru, abyste uvolnili aretaci.

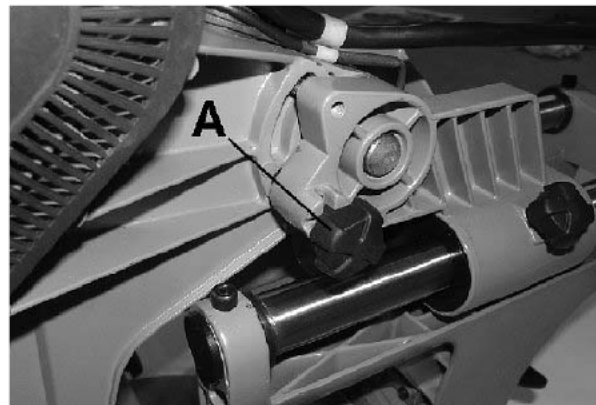

Obr. 5: Aretace hlavy pily

Krok 2: Vytáhněte pojistný knoflík pro aretaci hlavy (A) asi o 1 cm (obr. 5), otočte jej o 90° a nechte je zapadnout zpět do nezajištěné polohy.

Krok 3: Zvedněte hlavu pily do horní koncové polohy, aby došlo k aretaci hlavy pily.

Krok 4: Přišroubujte pilu přes otvory v podstavci ke stabilnímu podkladu.

Krok 5: Zasuňte pytel na prach (A) do nátrubku (B) na zadní straně pily.

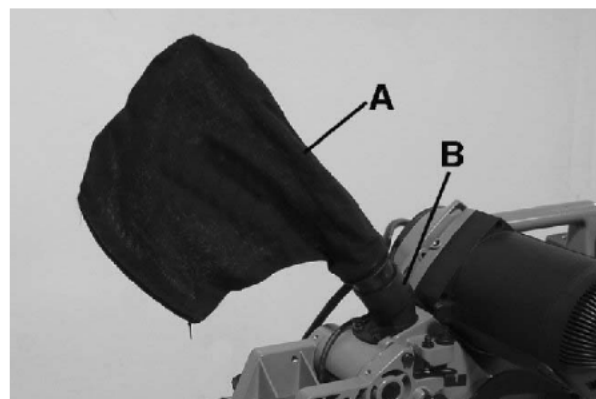

Obr. 6: Pytel na prach

Krok 6: Při řezání delších obrobků namontujte pomocná držadla (A, obr. 7) na levé a pravé straně stolu a na zadní straně (obr. 8). Pomocná držadla zajištěte dotažením aretačních šroubů (B).

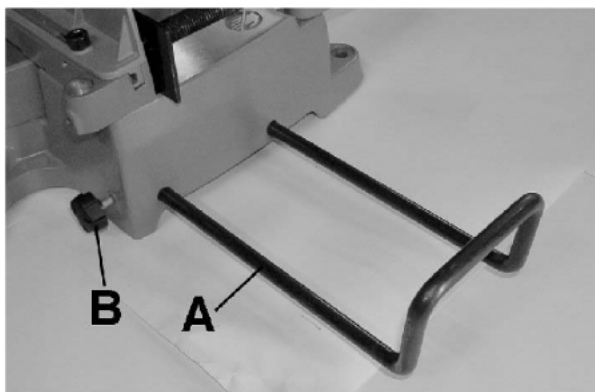

Obr. 7: Boční pomocná držadla

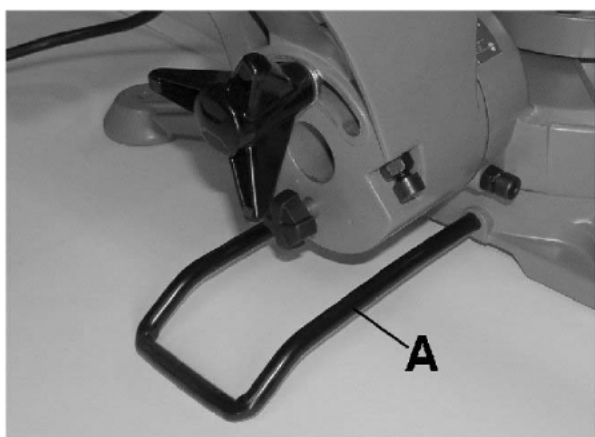

Obr. 8: Zadní pomocné držadlo

## 7.2 Elektrické zapojení



### POZOR!

#### Nebezpečí poranění elektrickým proudem!

Při kontaktu s vodivými díly nastává bezprostřední ohrožení života možným úderem elektrického proudu. Elektrické díly mohou vést k nekontrolovaným pohybům a vážným poraněním.

Dbejte na to, aby:

- elektrické napájení mělo všechny požadované hodnoty (napětí, frekvence, fáze).

Krok 1: Zkontrolujte, zda je stroj vypnutý.

Krok 2: Stroj připojte do elektrické sítě.

## 8 Provoz stroje



### POZOR!

#### Nebezpečí poranění elektrickým proudem!

Při kontaktu s vodivými díly nastává bezprostřední ohrožení života možným úderem elektrického proudu. Elektrické díly mohou vést k nekontrolovaným pohybům a vážným poraněním.

- Před začátkem nastavení stroje vytáhněte zástrčku stroje.



### VAROVÁNÍ!

#### Vážné nebezpečí!

Při nerespektování následujících pravidel vzniká pro obsluhu stroje a další osoby nebezpečí ohrožení života.

- Okružní pilu na dřevo smí obsluhovat pouze kvalifikovaní a vyškolení pracovníci.
- Je zakázáno obsluhovat stroj, pokud jste pod vlivem alkoholu, drog či léků.
- Je zakázáno obsluhovat stroj, pokud je Vaše koncentrace snížena, např. vlivem nemoci.
- Okružní pilu na dřevo smí obsluhovat pouze jedna osoba. Další osoby se nesmí vyskytovat v přímé blízkosti stroje.



### NEBEZPEČÍ!

#### Nebezpečí přimáčknutí!

Při nesprávné práci se strojem vzniká nebezpečí poranění prstů či rukou.



**Použijte ochranná sluchátka!**



**Použijte ochranné brýle!**



**Použijte bezpečnostní obuv!**



**Použijte pracovní oděv!**



## 8.1 Přednastavení

### 8.1.1 Nastavení úkosu



#### UPOZORNĚNÍ!

Pro pravouhlý řez zvolte úkosový úhel 0°!

Kromě možnosti plynulé regulace úkosového úhlu jsou k dispozici také pevné polohy u úhlů 0°, 15°, 22,5°, 30° a 45°.

Pro nastavení úhlu postupujte následujícím způsobem:

Krok 1: Povolte aretaci stolu otočením aretačního šroubu (obr. 9).



Obr. 9: Nastavení pokosového úhlu

Krok 2: Pomocí stupnice s rozlišením 1° nastavte požadovaný pokosový úhel. Pro úhly 0°, 15°, 22,5°, 30° a 45° jsou k dispozici zarážky.

Krok 3: Po nastavení úhlu opět stůl zaaretujte utažením šroubu.

### 8.1.2 Naklopení hlavy pily

Hlavu pily lze naklopit až o 45° vlevo i vpravo (viz obr. 9). Zarážky jsou v obou směrech při úhlu naklopení 15° a 30°. Při nastavení naklopení hlavy postupujte následovně:

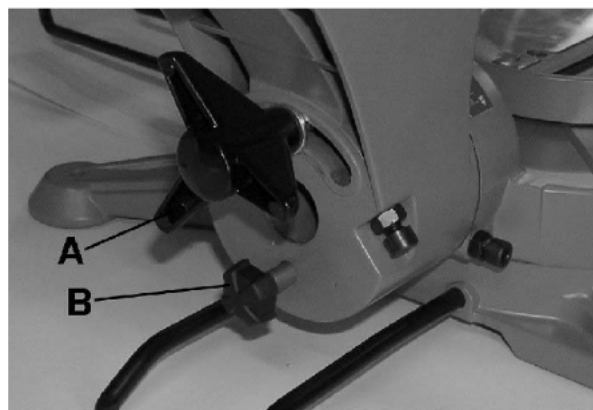

Obr. 10: Nastavení úhlu naklopení

#### Plynulé nastavení úhlu naklopení hlavy

Krok 1: Hlavu pily pevně držte za držadlo.

Krok 2: Povolte aretační šroub (A, obr. 10) a vytáhněte upevňovací šroub (B).

Krok 3: Naklopte hlavu pily v požadovaném úhlu vlevo nebo vpravo. Pomocí stupnice s rozlišením 1° na zadním konci stolu nastavte požadovaný úhel.

Krok 4: Povolte upevňovací šroub a dotáhněte aretační šroub.

#### Nastavení úhlu naklopení hlavy po 15°

Krok 1: Hlavu pily pevně držte za držadlo.

Krok 2: Povolte aretační šroub.

Krok 3: Vytáhněte zajišťovací šroub.

Krok 4: Naklopte hlavu pily na požadovaný úhel. Pomocí stupnice s rozlišením 15° na zadním konci stolu nastavte požadovaný úhel.

Krok 5: Povolte zajišťovací šroub a posuňte hlavu pily o několik stupňů, dokud nedojde k aretaci zajišťovacího šroubu v úhlu 15°.

Krok 6: Dotáhněte aretační šroub.

### 8.1.3 Nastavení hloubky řezu

Pro řezání drážek jsou na levé straně pod motorem umístěny stavěcí prvky pro omezení hloubky řezu.

Při normálním provozu lze pilový kotouč spustit až na úroveň stolu. Omezení hloubky řezu je neaktivní. Páka pro aktivaci omezení hloubky řezu je zatlačena směrem doprava až po doraz (obr. 11).

## Provoz stroje

Pro aktivaci omezení hloubky řezu postupujte následovně:

Krok 1: Páku pro aktivaci omezení hloubky řezu přesuňte doleva, přičemž tato páka funguje jako doraz pro stavěcí šroub hloubky řezu.

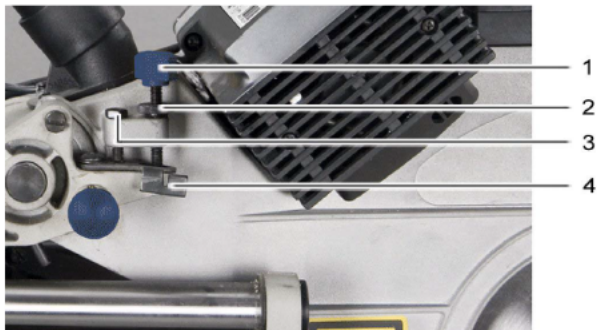

- 1 Stavěcí šroub hloubky řezu
- 2 Kontramatice
- 3 Šroub pro omezení hloubky řezu
- 4 Páka pro aktivaci omezení hloubky řezu

Obr. 11: Nastavení hloubky řezu

Krok 2: Povolte kontramatici.

Krok 3: Stiskněte uvolňovací tlačítko a spusťte hlavu pily do požadované hloubky drážky.

Krok 4: Otočte stavěcí šroub hloubky řezu, aby se dotýkal aktivační páky.

Krok 5: Opět utáhněte kontramatici.

### 8.1.4 Podélné nastavení

Hlavu pily lze v podélném směru posouvat po dvou kolejnicích (poz. 16 na obr. 3), čímž lze zvýšit maximální délku řezu až na 340 mm.

Aretaci podélného nastavení lze provést pomocí aretačního šroubu, který se nachází na pravé kolejnici.

### 8.1.5 Nastavení držadla hlavy pily

Pro přizpůsobení jednotlivým řezům lze držadlo hlavy pily otáčet o 90°. Při otáčení držadla postupujte následovně:

Krok 1: Otočte upevňovací kroužek držadla doleva.

Krok 2: Současným stisknutím obou bočních aretačních tlačítek uvolníte rukojeť.

Krok 3: Otočte držadlo do požadované polohy (vždy v 90° krocích) tak, aby došlo k zacvaknutí aretačních tlačítek.

Krok 4: Opět utáhněte upevňovací kroužek otáčením doprava.

### 8.1.6 Upnutí obrobku

Pokud není možné zajistit bezpečnou polohu obrobku na otočném stole, použijte pro jeho upnutí upínací zařízení (poz. 13, obr. 3). Upínací zařízení se skládá ze šroubu a svěrákové čelisti. Oba prvky lze výškově nastavit a přizpůsobit je tak výšce obrobku.

Pro upnutí obrobku se na zadní straně dorazu nachází na levé i pravé straně odpovídající vývrty s aretačními šrouby.

Ohnuté obrobky nejlépe upnete tak, když vnější strana ohnutí doléhá přímo na doraz (viz obr. 12).

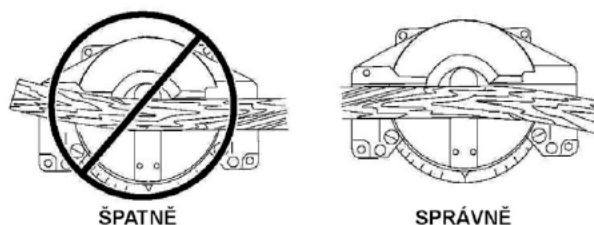

Obr. 12: Ohnuté obrobky

## 8.2 Provedení řezu



**POZOR!**

Před prvním uvedením pily do provozu zkontrolujte její funkčnost bez obrobku.



**VAROVÁNÍ!**

Nedívejte se přímo do laserového paprsku!



**VAROVÁNÍ!**

- Nebezpečí řezných poranění!

Před zapnutím pily zkontrolujte funkčnost všech bezpečnostních prvků, především bezvadný stav kyvadlového ochranného krytu.

- Nebezpečí poranění v důsledku odlétnutí obrobku nebo zaseknutí pilového kotouče!

Bezpečně umístěte obrobek na otočný stůl a nevyvíjejte na pilový kotouč žádný boční tlak! Snižte tlak hlavy pily na obrobek, pokud dojde ke snížení otáček pilového kotouče v důsledku vysokého zatížení!

- Nebezpečí poranění očí odlétnutými třískami nebo jinými řeznými zbytky!

Při práci vždy používejte ochranné brýle.

Zpracovávaný materiál musí odpovídat specifikacím pilového kotouče.

Krok 1: Zapněte laser pro označení linie řezu (obr. 4).

Krok 2: Umístěte obrobek k dorazu a rukou jej pevně držte. V případě potřeby použijte upínací zařízení pro upnutí obrobku.

Krok 3: Jednou rukou držte držadlo hlavy pily a palcem stiskněte uvolňovací tlačítko.

Krok 4: Stiskněte tlačítko ZAP.

Krok 5: Spusťte hlavu pily k obrobku a proveďte řez.

Krok 6: Po dokončení řezu uvolněte tlačítko ZAP a zvedněte hlavu pily nahoru tak, aby došlo k zacvaknutí zajišťovacího tlačítka.

## 9 Čistění, údržba a opravy



### POZOR!

#### Nebezpečí poranění elektrickým proudem!

Při kontaktu s vodivými díly nastává bezprostřední ohrožení života možným úderem elektrického proudu. Zapnuté elektrické díly mohou vést k nekontrolovaným pohybům a vážným poraněním.

- Před začátkem údržby či opravy stroje vždy vypněte hlavní vypínač a vypojte zástrčku ze sítě.

### 9.1 Čistění po ukončení práce



#### Použijte ochranné rukavice!



#### UPOZORNĚNÍ!

Při čistění nepoužívejte agresivní čisticí prostředky. Mohlo by dojít k poškození laku stroje.

Krok 1: Vytáhněte zástrčku z elektrické sítě.

Krok 2: Vyprázdněte a vyčistěte sběrný vak prachu.

Krok 3: Očistěte stroj od pilin a prachu vzniklých při řezání.

Krok 4: Zkontrolujte, zda nedošlo k poškození ochranných prvků nebo pilového kotouče.

## 9.2 Údržba a opravy

Údržbu a opravy smí provádět výhradně kvalifikovaný personál.

Při nesprávné funkci stroje se obraťte na svého prodejce nebo zákaznický servis. Kontaktní údaje najdete v kapitole 1.2 Zákaznický servis.

Všechny odmontované bezpečnostní prvky je třeba po ukončení údržby opět namontovat.

### 9.2.1 Výměna pilového kotouče



#### Použijte ochranné rukavice!

Krok 1: Vytáhněte zástrčku z elektrické sítě.

Krok 2: Stiskněte uvolňovací tlačítko na rukojeti a přesuňte hlavu pily do horní koncové polohy.

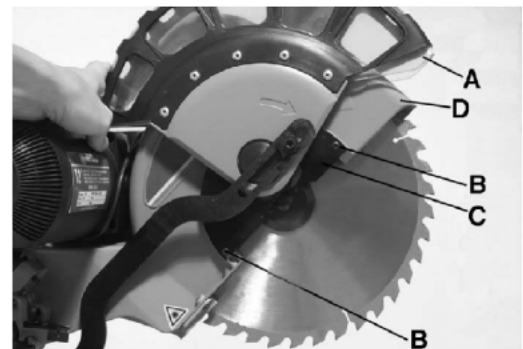

Obr. 13: Demontáž ochranného krytu

Krok 3: Zvedněte kyvadlový ochranný kryt A (obr. 13) a povolte oba šrouby B. Vyjměte ochranný kryt D a desku C.

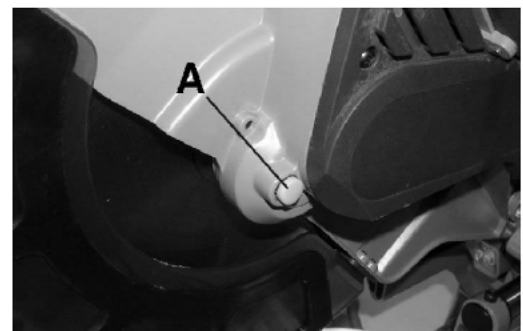

Obr. 14: Zajištění pilového kotouče

Krok 4: Stiskněte zajišťovací tlačítko A (obr. 14) a otáčejte pilový kotouč, dokud nedojde k jeho zacvaknutí.



## Čistění, údržba a opravy

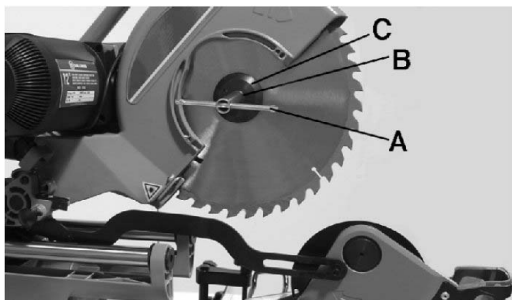

Obr. 15: Demontáž pilového kotouče

Krok 5: Pomocí nástrčného klíče (A, obr. 15) vyšroubujte šroub B otáčením ve směru hodinových ručiček a odeberte upínací přírubu C.

Krok 6: Opatrně vyjměte pilový kotouč.

Krok 7: Nasadte nový pilový kotouč.

Upozornění: Při nasazování zkontrolujte správný směr otáčení pilového kotouče. Ozubení musí být ve směru, jak je ukázáno na obr. 13. Správný směr otáčení ukazuje také šipka na ochranném krytu.

Krok 8: Nakapejte pár kapek oleje na upínací přírubu a poté ji nasadte.

Krok 9: Stiskněte zajišťovací tlačítko a upněte pilový kotouč a upínací přírubu zašroubováním upevňovací šroubu proti směru hodinových ručiček.

Krok 10: Ochranný kryt upevněte dotažením obou šroubů.

Krok 11: Opatrně krátce zapněte pilu a zkontrolujte, zda je pilový kotouč vyrovnaný.

Krok 12: Pokud není chod pilového kotouče klidný, vytáhněte zástrčku ze zásuvky a upravte upevnění pilového kotouče. Tento krok několikrát zopakujte, abyste dosáhli perfektního výsledku. Pokud ani po několika pokusech není chod klidný, použijte jiný pilový kotouč.

Krok 13: Ujistěte se, že je chod pilového kotouče klidný. Nyní je pila připravená k použití.

### 9.2.2 Kontrola klínového řemene

Krok 1: Vytáhněte zástrčku z elektrické sítě.

Krok 2: Zaaretujte hlavu pily v dolní poloze.

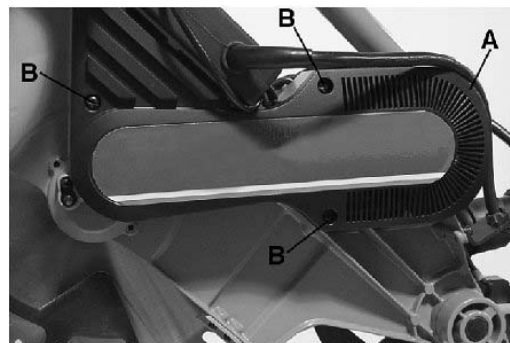

Obr. 16: Demontáž ochranného krytu

Krok 3: Povolte tři šrouby ochranného krytu řemene na pravé straně pily pomocí inbusového klíče.



Obr. 17: Povolení šroubů motoru

Krok 4: Zkontrolujte, zda není klínový řemen poškozený. Před napnutím nebo výměnou klínového řemene je třeba nejdříve povolit šest šroubů A (obr. 17).

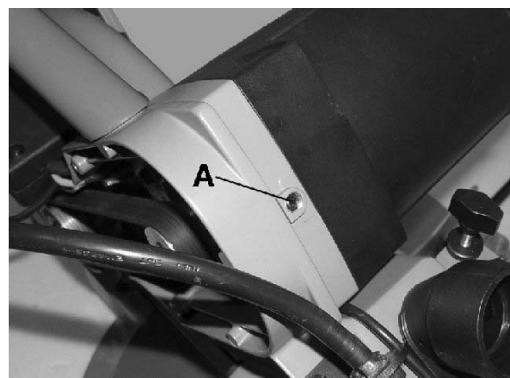

Obr. 18: Napínací šroub klínového řemene

Krok 5: Utáhněte nebo povolte napínací šroub klínového řemene A (obr. 18). Klínový řemen je správně napnutý, když jej lze prsty prohnout o asi 1 cm. Zkontrolujte funkčnost napínací pružiny.





### UPOZORNĚNÍ!

Poškozený klínový řemen, nebo řemen, který již nelze pomocí napínací pružiny správně napnout, neprodleně vyměňte.

### 9.2.3 Kontrola uhlíkových kartáčů



### UPOZORNĚNÍ!

Stav uhlíkových kartáčů nechejte pravidelně kontrolovat kvalifikovanými pracovníky.

Uhlíkové kartáče podléhají opotřebení.

Uhlíkové kartáče je třeba kontrolovat každých 50 provozních hodin. Pokud je délka uhlíkových kartáčů menší, než vyžaduje kontrolní značka, je třeba co nejdříve provést jejich výměnu.

Při kontrole, příp. výměně uhlíkových kartáčů postupujte následovně:

Krok 1: Otevřete kryt motoru pomocí šroubováku.

Krok 2: Povolte zpětnou pružinu (A) a opatrně vytáhněte uhlíkový kartáč (B). Povolte drát (C), vyjměte uhlíkový kartáč a zkontrolujte jej.

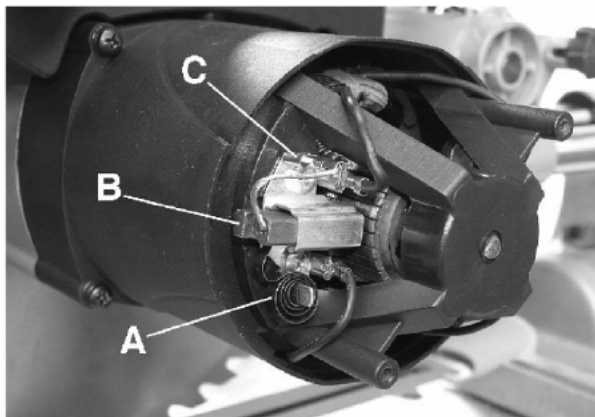

Kontrolní značka

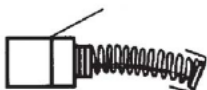

Obr. 19: Výměna uhlíkových kartáčů

Krok 3: Pokud jsou uhlíkové kartáče opotřebované až po kontrolní značku, vyměňte je za nové uhlíkové kartáče o stejných rozměrech. Zkontrolujte lehkost chodu uhlíkových kartáčů v ložisku.

**Pozor:** Oba uhlíkové kartáče je třeba vždy měnit současně.

Zopakujte stejný postup také při výměně druhého kartáče.

## 10 Řešení poruch

Porucha	Možné příčiny	Řešení
Motor se nerozběhne.	Žádné síťové napětí. Vadný napájecí kabel.	Nechejte zapojení zkontrolovat kvalifikovaným elektrikářem.
Motor běží, pilový kotouč se ale neotáčí.	Klínový řemen je natržený.	Vyměňte klínový řemen.
Motor běží nerovnoměrně.	Uhlíkové kartáče jsou opotřebované.	Nechejte kartáče zkontrolovat a příp. vyměnit kvalifikovaným personálem.
Motor se zahřívá.	1. Zkrat motoru. 2. Přetížení motoru.	1. Vytáhněte zástrčku z elektrické sítě a nechejte stroj zkontrolovat kvalifikovaným elektrikářem. 2. Zkontrolujte, zda je pila vhodná pro řezání daného materiálu. Zkontrolujte, zda je pilový kotouč stále dostatečně ostrý. Přerušete práci a nechejte motor zchladit.
Příliš nízké otáčky pilového kotouče.	1. Motor je vadný. 2. Příliš nízké síťové napětí.	1. Nechejte motor zkontrolovat kvalifikovaným pracovníkem. 2. Nechejte síťové napětí zkontrolovat kvalifikovaným elektrikářem.
Pilový kotouč se při zatížení otáčí nerovnoměrně.	Klínový řemen není dostatečně napnutý.	Zkontrolujte napnutí klínového řemene.
Pilový kotouč se nerozsbíhá nebo se při zatížení zastavuje.	Klínový řemen není dostatečně napnutý.	Zkontrolujte napnutí klínového řemene.
Pila vibruje, údery pilového kotouče.	1. Pilový kotouč neodpovídá specifikaci. 2. Pilový kotouč není správně upnutý. 3. Pilový kotouč je vadný.	1. Zkontrolujte, zda pilový kotouč odpovídá technickým údajům a zda je vhodný pro použití s touto pilou. 2. Dotáhněte upínací šroub. 3. Zkontrolujte, zda není pilový kotouč mechanicky poškozený a případně jej vyměňte.
Není dodržován úhel řezu.	Řezací poloha není řádně zafixovaná.	Zkontrolujte, zda je pila zafixovaná v dané poloze tak, aby nemohlo dojít k samovolné změně úhlu při řezání.
Otočný stůl lze pouze obtížně otáčet.	V otočném prostoru je zaseknutá tříska.	Vyčistěte celý prostor od třísek.

## 11 Likvidace vysloužilého stroje

Zlikvidujte prosím svůj stroj ekologicky, aby se odpad nedostal do životního prostředí, ale byl odborně zlikvidován.

### 11.1 Vyjmutí z provozu

Vysloužilý stroj se musí ihned ustavit odborně mimo provoz, aby se vyhnulo pozdějším možným zneužitím a škodám na životním prostředí či osobách.

Krok 1: Odstraňte všechny látky, které ohrožují životní prostředí, ze stroje.

Krok 2: Demontujte případně stroj do ovladatelných a zužitkovatelných částí.

Krok 3: Zpracujte provozní látky a části stroje.

### 11.2 Zpracování elektrických strojů

Elektrické stroje obsahují množství recyklovatelných, ale i nebezpečných dílů.

Zlikvidujte tyto části odděleně a odborně. V případě pochybností se obraťte prosím na komunální správu likvidace odpadů.

Pro zpracování odpadu se případně poradte s odborným podnikem pro zpracování odpadu.

### 11.3 Zpracování maziv

Pokyny pro likvidaci udává výrobce daného maziva či chladicí kapaliny. Obratě se proto na konkrétní údaje výrobku.

## 12 Náhradní díly



### POZOR!

#### Nebezpečí poranění při použití nesprávných náhradních dílů!

Při použití nesprávných nebo vadných náhradních dílů může vzniknout nebezpečí pro obsluhu stroje, stejně jako může dojít k poškození stroje.

- Je povoleno používat pouze originální náhradní díly.
- Při nejasnostech se obraťte na svého prodejce.



### Tipy a doporučení

Při použití nesprávných nebo vadných náhradních dílů zaniká záruka výrobce za případné škody.

### 12.1 Objednání náhradních dílů

Náhradní díly lze objednat prostřednictvím Vašeho prodejce. Kontaktní údaje najdete v kapitole 1.2 Zákaznický servis.

Při objednávce je třeba poskytnout následující údaje:

- Typ stroje
- Objednací číslo
- Číslo pozice náhradního dílu
- Rok výroby
- Množství

Náhradní díly nelze bez výše uvedených údajů objednat.

#### Příklad:

Je třeba objednat řemen pro okružní pilu. Řemen je na rozpadovém schématu pod číslem 7.

- Typ stroje: **Okružní pila s posuvnou hlavou KGZ 305 E**
- Objednací číslo: **5702305**
- Číslo pozice: **7**

Objednací číslo náhradního dílu tedy je: **0-5702305-7**

## 12.2 Rozpadové schéma

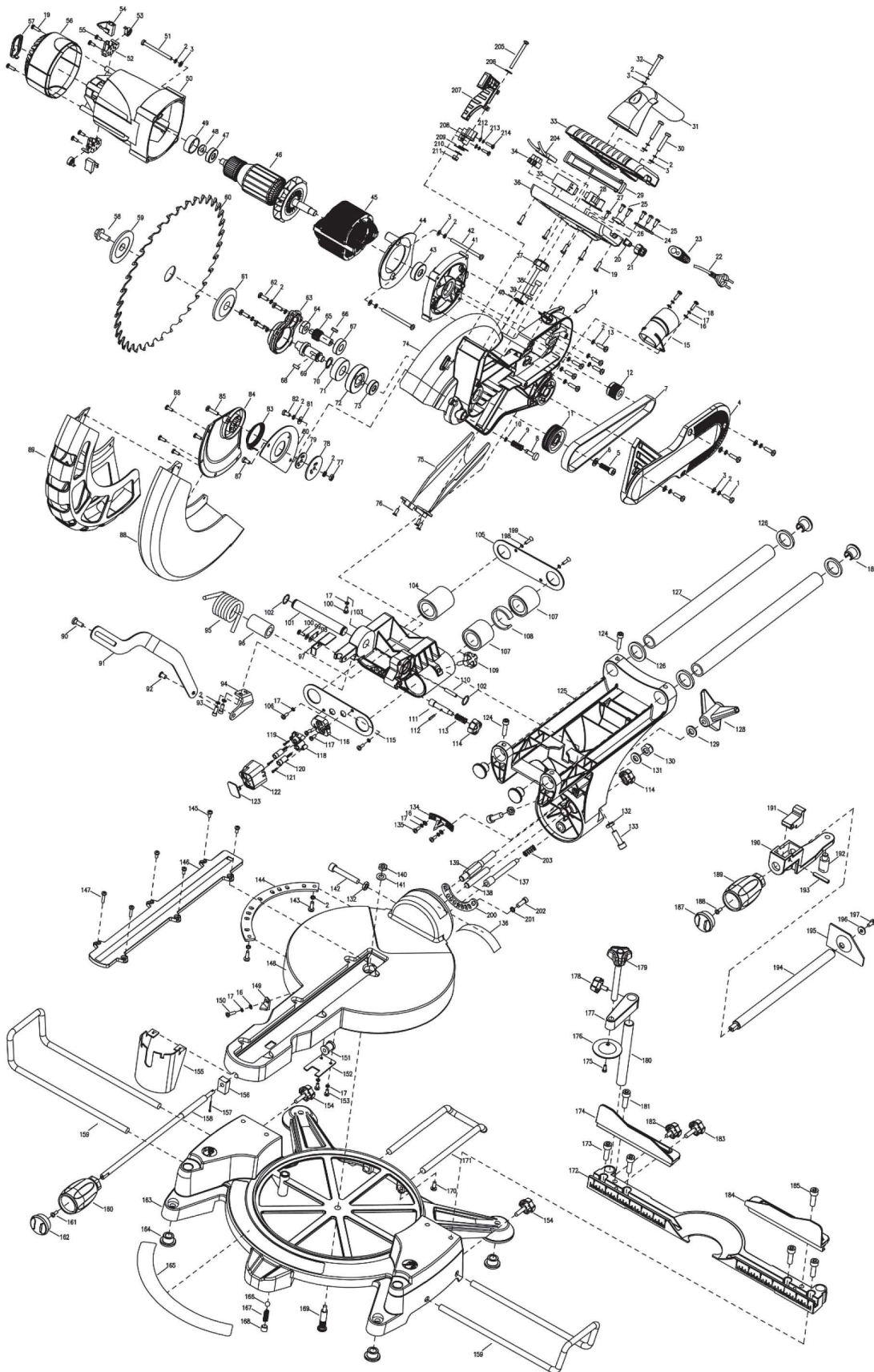

Obr. 20: Okružní pila s posuvnou hlavou KGZ 305 E



## 13 ES - Prohlášení o shodě

Dle Strojní směrnice 2006/42/ES příloha II 1.A

**Výrobce:** Stürmer Maschinen GmbH  
Dr.-Robert-Pfleger-Str. 26  
D-96103 Hallstadt

tímto prohlašuje, že následující výrobek

**Skupina výrobků:** Holzstar® Dřevoobráběcí stroje

**Označení stroje:** KGZ 305 E

**Typ stroje:** Okružní pila s posuvnou hlavou

**Sériové číslo:** \_\_\_\_\_

**Rok výroby:** 20\_\_\_\_

odpovídá všem příslušným ustanovením výše uvedené směrnice, stejně jako dalším (níže uvedeným) směrnicím a normám v době vystavení tohoto prohlášení.

**Příslušné EU směrnice:**

2006/95/ES Směrnice o nízkém napětí  
2004/108/ES Směrnice o elektromagnetické snášenlivosti

**Byly použity následující harmonizované normy:**

DIN EN 1870-1 Bezpečnost dřezpracujících strojů -  
Kotoučové pily - Část 1: Okružní pily  
s i bez posuvného stolu  
DIN EN 61029-1 Bezpečnost přenosného  
elektromechanického nářadí - Část 1:  
Všeobecné požadavky  
DIN EN 61029-2-1 Bezpečnost přenosného  
elektromechanického nářadí  
Část 2-1: Zvláštní požadavky  
na stolové kotoučové pily  
EN ISO 12100-1 Bezpečnost strojních zařízení -  
Základní pojmy, všeobecné zásady  
pro konstrukci - Posouzení rizika a  
snižování rizika

**Odpovědné osoby:** Technické oddělení, Dr.-Robert-  
Pfleger-Str. 26, D-96103 Hallstadt  
Hallstadt, 27.7.2012



Kilian Stürmer  
Obchodní ředitel







# Obráběcí a tvářecí stroje, kompresory, pneumatické nářadí...

