





# Sekačka na trávu s pojezdem 6v1, benzínový motor, GEKO, G83051

## Návod k použití

Před prvním použitím si pečlivě přečtěte tento manuál. Seznamte se se všemi instrukcemi, které jsou nezbytné pro bezpečnou manipulaci s nářadím.

	před použitím si přečtěte manuál		noste chrániče uší
	noste ochranné brýle		noste ochranný oděv

### Bezpečnostní prohlášení:

Nedodržení bezpečnostních opatření může vést ke zranění nebo smrti. S nářadím smí pracovat pouze osoby, které si pečlivě prostudovaly následující instrukce. Varování a instrukce v tomto manuálu musí být maximálně dodržovány. V tomto manuálu nejsou popsány veškeré situace, které mohou při práci s nářadím nastat. Je tedy nutné maximálně dodržovat veškeré bezpečnostní předpisy, abyste předešli případnému nebezpečí úrazu.

### Technická data:

- Typ motoru: L OHV
- Nominální výkon motoru: 3,6 KW
- Kapacita motorového oleje: 196 cm<sup>3</sup>
- Startování: manuální
- Pohon: pojezd
- Šířka sekání: 510 mm
- Výška sekání: 25-70 mm
- Regulace výšky sekání: 7 fází
- Počet nožů: 1
- Kapacita koše na trávu: 60 l
- Dostupné funkce: pojezd, výhoz do koše, zadní výhoz, boční výhoz, mletí trávy
- Konstrukce: masivní ocel

## Před nastartováním sekačky:

- Motor je z výroby dodán bez oleje. Naplňte jej olejem s normou SAE 15W-40 a zkontrolujte hladinu oleje. Pokud nastartujete bez oleje, bude motor poškozen.
- Hladinu oleje kontroluje při vypnutém motoru a v momentě, kdy stojí sekačka na rovině.
- Vyjměte víčko olejové nádrže/měrku a vyčistěte jej.
- Vložte víčko olejové nádrže/měrku na nádrž, ale nezašroubovávejte jej (viz. nákres). Poté jej sejměte a proveďte kontrolu hladiny oleje.
- Pokud je hladina oleje pod dolní ryskou nebo poblíž, naplňte nádržku na rysku. Nepřepĺňujte ji.
- Opětovně nainstalujte víčko nádrže/měrku.

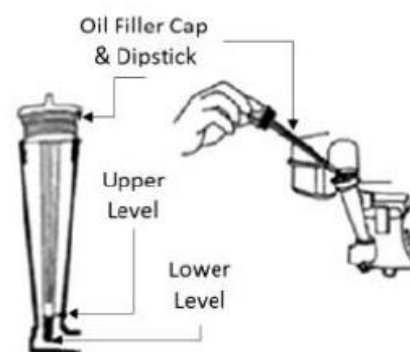

Oil Filler Cap / Dipstick – Víčko olejové nádrže / měrka

Upper Level – Horní hladina

Lower Level – Dolní hladina

## Bezpečnost:

- Uživatel sekačky je zodpovědný za práci se sekačkou. Zodpovídá za veškeré újmy na zdraví a škody na majetku.
- Symboly z tohoto manuálu se musí pevně dodržovat.

## Kysličník uhelnatý:

- Kysličník uhelnatý je bezbarvý a bez zápachu. Vdechování tohoto plynu může způsobit smrt stejně jako vážné zdravotní poškození.
- Symptomy otravy jsou následující: Bolest hlavy, nevolnost, nedostatek kyslíku, kolaps nebo ztráta soustředění.
- Symptomy jsou podobné projevu chřipky, otravě z jídla nebo obecné infekci.
- Aby jste se vyhnuli otravě, nepoužívejte spalovací motory uvnitř budov nebo garáží. Při nezbytné požití zajistěte dobré odvětrávání prostor.
- Pokud máte dojem, že došlo k otravě, postupujte následovně: zajistěte přísun čerstvého vzduchu, vypněte stroj a opusťte pracovní oblast.
- Ihned poté se musí postižená osoba vydat k doktorovi na prohlídku pro podezření na otravu kysličníkem uhelnatým.

## Obecná bezpečnost s palivem:

- Všechna paliva jsou hořlavá.
- Udržujte je dále od všech hořlavých zdrojů jako jsou vytápění, lampy, jiskry nebo oblast, ve které se brousí.
- Udržujte pracovní oblast čistou.
- S použitím palivem zacházejte dle místních zákonů.

## Bezpečnost práce s baterií:

- Při poškození baterie a úniku elektrolytu může dojít ke zranění.
- Při kontaktu s touto tekutinou ihned vyhledejte lékaře. Vyhod'te všechno oblečení zasažené tekutinou, zasažené místo na těle umyjte čistou vodou.
- Baterie nesmí být nadměrně nabita. V opačném případě se může vznítit nebo může být zkrácena její životnost. Při snížení výkonu motoru by měla být baterie dobita.
- Poškozená baterie nesmí být nadále používána. V opačném případě hrozí poškození stroje.

## Bezpečnost práce s benzínem:

- Palivo čerpejte a vypouštějte v dobře odvětrávané oblasti.
- Noste bezpečnostní obuv, oblek, ochranné brýle a chrániče uší.
- Noste ochranné rukavice.
- Noste ochrannou masku.
- Při práci s palivem pracujte maximálně opatrně a dle všech nařízení.

## Bezpečnost práce s nářadím:

- Uživatelé sekačky by si měli pravidelně kontrolovat prsty, zda u nich nedochází k syndromu tzv. bílých prstů. Tento syndrom se projevuje u lidí, kteří pracují s nářadím příliš dlouhou dobu bez přestávky.
- Nářadí nijak neupravujte.
- Nářadí používejte pouze k práci, ke které je určené.
- Při kontrole nářadí vždy odpojte vedení ze svíček.
- S nářadím nepracujte, pokud máte sandále nebo otevřené boty.
- Před každým použitím zkontrolujte stav nářadí.
- Při zjištění závady nesmí být nářadí dále používáno.
- Před vyprazdňováním koše na trávu vypněte motor sekačky.
- Před změnou výšky nože vypněte motor sekačky.
- Při zapnutém motoru nikdy nedávejte žádnou část těla do blízkosti nožů. Před pohybem se sekačkou odstraňte z oblasti, kterou se chystáte sekat, všechny cizí předměty.
- Používejte pouze doporučené příslušenství a náhradní díly. V opačném případě může dojít k poškození stroje nebo k újmě na zdraví.
- Tento druh sekačky je navržen pro domácí použití. Jakékoliv jiné použití je zakázané.
- Nepřetěžujte stroj.
- Tupé nože neodvádí dobře svou práci. Před prací jej tedy zkontrolujte. Pokud je nůž tupý, naostřete jej nebo vyměňte.

## Součásti sekačky:



- 1 – Řídící páka
- 2 – Bezpečnostní páka (červená)
- 3 – Páčka plynu / sytiče
- 4 – Rukojeť lana startéru
- 5 – Koš na trávu
- 6 – Páka pro nastavení výšky
- 7 – Podlaha sekačky
- 8 – Zapalovací svíčka
- 9 – Víčko olejové nádrže + měrka
- 10 – Víčko palivové nádrže
- 11 – Sklopná rukojeť
- 12 – Odvaděč bočního výhozu
- 13 – Základní žárovka
- 14 – Výfuk

## Montáž sekačky:

Vyjměte sekačku z krabice a postupujte následovně.

### Montáž koše na trávu:

- Vložte ocelový rám.
- Na sekačce zvedněte zadní kryt (2) a zahákněte koš na trávu (1) na zadní stranu sekačky (3).
- Pro vyjmutí koše zvedněte zadní kryt (2) a odhákneťte koš (1).



### Montáž rukojeti (zamykací klouby se mohou lišit dle modelu):

- Přišroubujte rukojeť k hlavnímu tělu pomocí čtyř matic rozměru M8 (2).
- Jakmile je krok výše hotov, vyklopte horní část rukojeti a pomocí šroubovacích svorek ji zajistěte v dané pozici (1).



### Montáž navijáku na rukojeť:

- Odpojte zapalovací svíčku a přitáhněte bezpečnostní páku (červená) směrem k rukojeti.
- Pomalu táhněte naviják, dokud nedosáhne smyčky pro uchycení na rukojeti vpravo.

### Nastavení výšky:

- Pomocí páčky pro nastavení tahejte směrem ven a vyberte požadovanou výšku.
- Výška je poté automaticky nastavena na všechna kola.

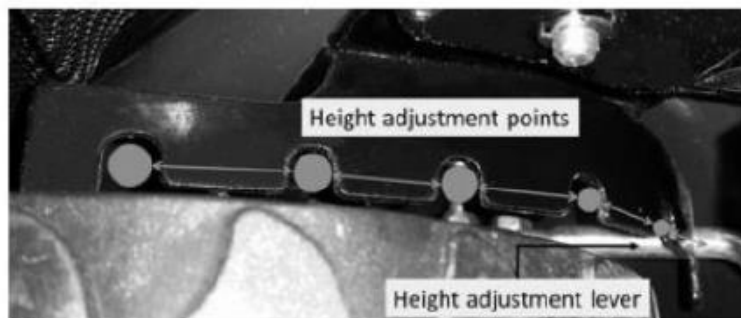

Height adjustment points = body pro nastavení výšky

Height adjustment lever = páčka pro nastavení výšky

### Stroje s funkcí 4v1:

#### Funkce:

- Sekání a mulčování.
- Sekání a vyhazování (boční výhoz).
- Sekání a sběr trávy.
- Sekání a zadní výhoz.

### Mulčování:

Při mulčování probíhá obsypání nebo pokrytí rostliny materiálem, kterým nedokážou prorůst jiné, nežádoucí, rostliny – plevel. Při sekání se tímto termínem rozumí vmetení odpadu z pokosu do trávníku. Tipy pro mulčování jsou následující:

- Sekejte pouze 1/3 délky trávníku.
- Mějte pečlivě nabroušený nůž.
- Nesekejte, pokud je tráva mokrá.
- Nastavte plyn na maximum.
- Pravidelně čistěte mulčovací vložku pod sekací deskou a skluzem.

### Instalace mulčovací vložky:

Ujistěte se, že sekačka stojí na místě a není zapnutá!

- Zvedněte zadní kryt a vyjměte koš na trávu.
- Zatlačte mulčovací vložku do výhozového prostoru a uzamkněte ji na místě.
- Dejte dolu zadní kryt.

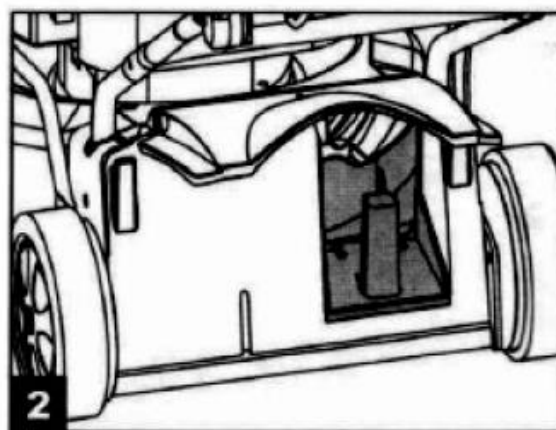
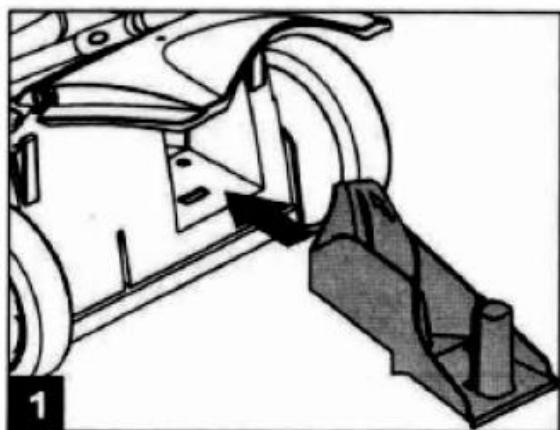

### Sekání a vyhazování (boční výhoz):

- Zvedněte zadní kryt a vyjměte koš na trávu.
- Nainstalujte mulčovací vložku.
- Zvedněte boční klapku pro boční výhoz.
- Na podpůrný kolík boční klapky namontujte skluz pro boční výhoz.
- Snižte boční klapku – boční klapka leží na vrcholu skluzu bočního výhozu.

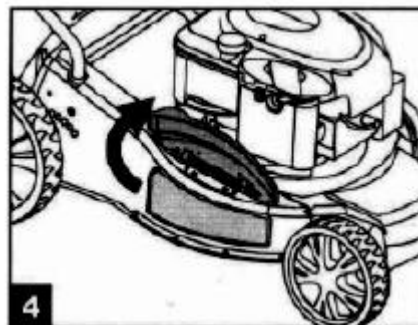
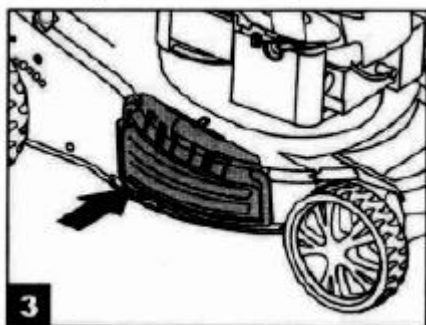

### Sekání a sběr trávy:

Pro pohyb s košem na trávu odstraňte mulčovací vložku a skluz pro boční výhoz a nainstalujte koš na trávu.

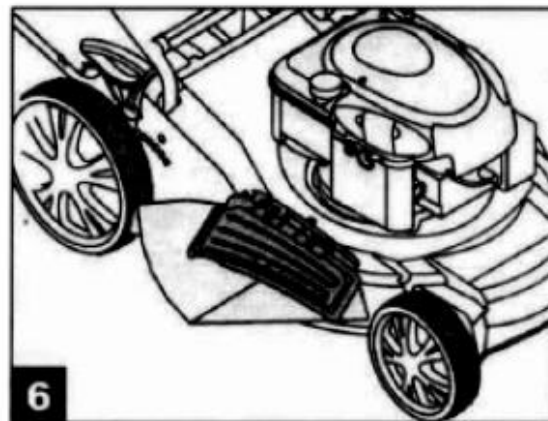
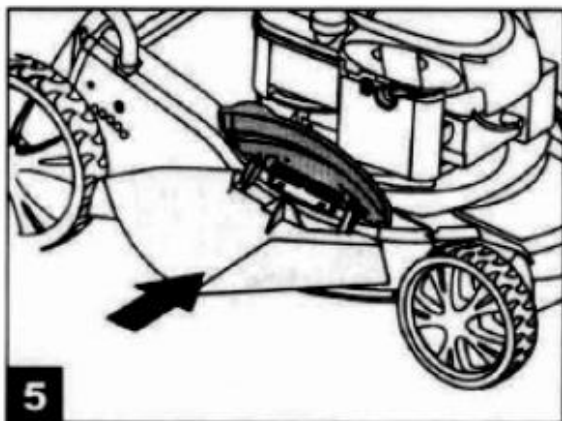

### Odstranění mulčovací vložky:

Zvedněte zadní kryt a pomocí odemčení vyjměte mulčovací vložku.

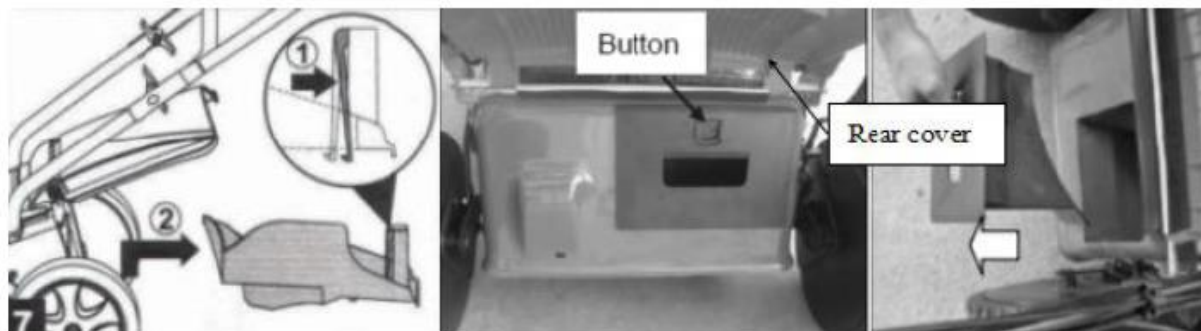

Buton = Tlačítko, Rear cover = Zadní kryt

### Odstranění skluzu pro boční výhoz:

- Zvedněte klapku pro boční výhoz a vyjměte skluz.
- Klapka bočního výhozu pomocí pružiny automaticky uzavře otevírání výhozu. Boční klapku a otevírání výhozu pravidelně čistěte od trávy a prachu.

### Pracovní procesy:

- Sekačku používejte vždy s nainstalovaným košem na sběr trávy nebo s bočním odklonem ve správné pozici.
- Před vyprazdňováním koše na strávu nebo při změně výšky vždy vypněte motor.
- V pracovní oblasti se nesmí vyskytovat žádné děti a zvířata.
- Vždy noste předepsané pracovní pomůcky.

### Model se startováním pomocí trhu lanem:

- Nastavte i požadovanou výšku sekání.
- Při startu za studena otočte páčku plynu do pozice „start“ (pouze u modelu G83051). U ostatních

- modelů 3-5x naplno stiskněte spínač / otočte zapalování.
- Při startu teplého motoru nastavte páčku plynu do poloviční pozice a 1x plně stiskněte spínač / otočte zapalování.
- Vytáhněte bezpečnostní páku (červená) směrem k rukojeti.
- Rychle vytáhněte lano startéru a nepouštějte přitom rukojeť. Po vytažení lano pomalu pouštějte zpět. Tento proces opakujte, dokud motor nenastartuje. Poté otočte páčku plynu do pozice „běh“ (pouze u modelu G83051).
- Pohněte s ovládací pákou směrem dopředu k hlavní rukojeti a sekačka se začne pohybovat směrem vpřed a sekat travu.
- Uvolněním bezpečnostní páky (červená) dojde k zastavení sekačky.

### Práce se sekačkou:

- Nepracujte se sekačkou v prostředí, kde se může nashromáždit kysličník uhelnatý.
- Sekejte pouze za denního světla.
- Nepracujte v mokré trávě.
- Vždy pouze chodte, neběhejte.
- Se sekačkou nechoďte s kopce a do kopce.
- Při práci ve svahu dbejte maximální opatrnosti.
- Nepracujte v extrémních svazích.
- Při transportu sekačku musí být nůž vždy zastaven.
- Se sekačkou nepracujte bez bezpečnostních prostředků.
- Nepřekračujte otáčky motoru.
- Při startování motoru sekačku nenaklánějte.
- Pokud stojíte před výhozovým místem, sekačku nestartujte.
- Nedávejte ruce a nohy do blízkosti rotujících předmětů. Výhozová místa udržujte vždy čistá.
- Při ukončení práce zastavte motor, odpojte víčko zapalovací svíčky a ujistěte se, že se všechny pohyblivé části plně zastavily. Tyto pokyny platí i při provádění běžné kontroly nebo při čištění.
- Při zasažení cizího objektu sekačku zkontrolujte na poškození a pokud je to nutné, opravte všechna poškození. Až poté je možné opět se sekačkou začít pracovat.
- Pokud sekačka začne abnormálně vibrovat, vzdalujete se od ní nebo jí tankujete, vypněte motor a vyjměte víčko zapalovací svíčky.
- Při vypnutí motoru minimalizujte nastavení páčky plynu.

### Údržba:

- Nesahejte na rotující nůž.
- Zastavte motor a odpojte zapalovací svíčku předním, než budete provádět jakékoli opravy nebo údržbu.
- Pro čtyřtákní motory platí, že se musí pravidelně provádět kontrola a případné doplnění hladiny oleje.
- Sekačku pravidelně kontrolujte a ujistěte se, že nezůstala žádná tráva pod hlavní deskou.
- Pravidelně mažte ložiska kol.
- Z bezpečnostních a praktických důvodů pravidelně kontroluje nůž. Měl by být maximálně ostrý a vyvážený.
- Pravidelně kontrolujte dotažení všech šroubů a matic.
- Tankování provádějte v dobře odvětrávaném prostředí s vypnutým motorem.
- Při provádění údržby noste všechny ochranné pomůcky.

### Nůž:

- Nůž je vyroben z lisované oceli. Aby jste dosáhli dobrého výsledku, je třeba nůž pravidelně ostřit (každých 25 hodin práce).
- Ujistěte se, že je nůž vždy správně vyvážen.



- Pro vyjmutí nože odšroubujte šroub. Poté zkontrolujte podpěru nože a pokud jsou díly opotřebované, vyměňte je.

#### Zapalovací svíčka:

- Typ zapalovací svíčky (nebo obdobný) je F7RTC.
- Pro kontrolu zapalovací svíčky odstraňte víčko zapalovací svíčky a pomocí dodaného klíče na svíčky svíčku vyjměte.
- Vyčistěte elektrodu zapalovací svíčky a taktéž se ujistěte, že není izolátor nebo elektroda poškozena.
- Rozteč zapalovací svíčky by měla být mezi 0,7-0,8 mm. Pokud je to nutné, nastavte správnou rozteč.
- Nakonec lze zkontrolovanou a správně nastavenou svíčku vrátit zpět.
- Po usazení svíčky ji pečlivě dotáhněte.
- Namontujte víčko zapalovací svíčky.

Uvolněná zapalovací svíčka může způsobit přehřátí a poškození motoru.

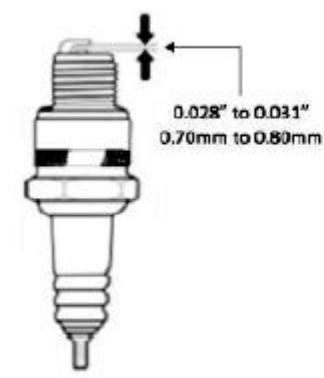

#### Vzduchový filtr:

- Špinavý vzduchový filtr omezí průtok vzduchu karburátorem, což vede ke snížení efektivity motoru.
- Při použití sekačky ve velmi prašném prostředí musíte filtr často čistit a případně měnit.
- Sekačku nikdy nepoužívejte, pokud není filtr instalován. Může to vést k poškození motoru.

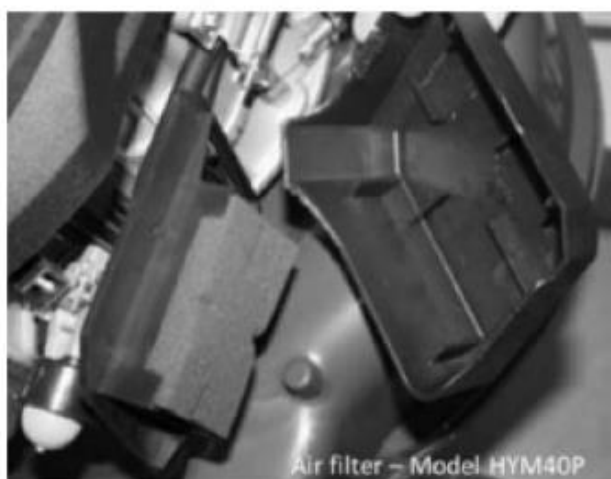

Vlevo vzduchový filtr u modelu HYM40P.



Vpravo vzduchový filtr pro všechny ostatní modely.

- Přístup ke vzduchovému filtru si vytvoříte pomocí stisknutí tlačítka západky.
- Vyjměte filtr, zkontrolujte znečištění a pokud je to nutné, vyčistěte jej.

- Filtr vyčistíte pomocí foukání vzduchu skrz něj. Tlak vzduchu nesmí překročit 30 psi.
- Na čištění filtru nikdy nepoužívejte kartáč.
- Z uložení filtru dostanete špínu pomocí vlhké látky. Ujistěte se, že do karburátoru nevstoupí žádná špína nebo prach.

#### Palivo a karburátor:

- Použitím starého paliva dosáhnete horšího startování a běhu motoru.
- Ujistěte se, že používáte pouze bezolovnaté palivo. Před uskladněním sekačky vždy vyčerpajte zbylé palivo.

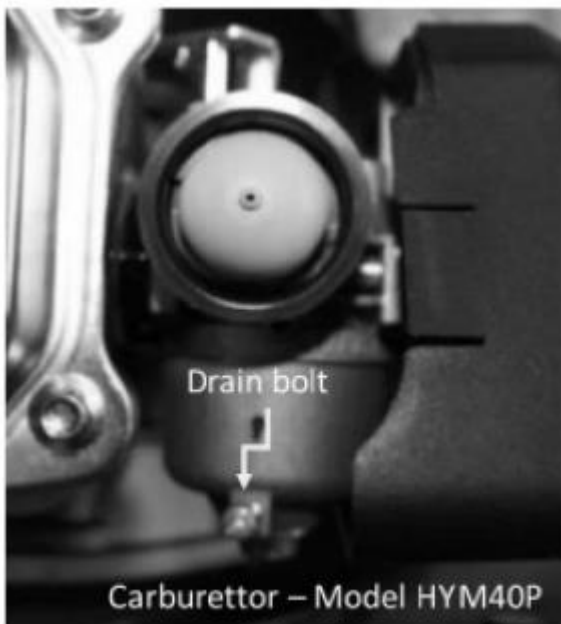

Vlevo karburátor u modelu HYM40P.

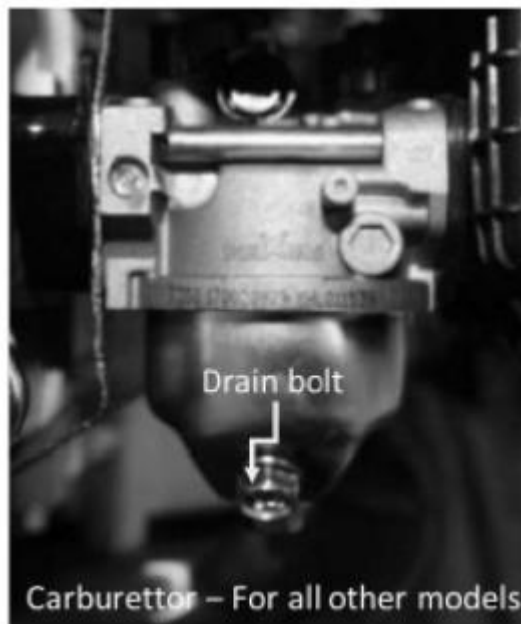

Vpravo karburátor u všech ostatních modelů.

#### Drain bolt = Vypouštěcí šroub

- Pro vypuštění karburátoru pomocí vypouštěcího šroubu se ujistěte, že netratíte podložku.
- Při vypouštění použijte vhodnou nádobu na palivo.
- Otevřete palivový ventil čímž se ujistíte, že je vypuštěno veškeré palivo.
- Po vypuštění můžete uvolnit nádobu pomocí uvolňovacího šroubu na spodku nádoby. Ujistěte se, že během procesu neztratíte podložku sedla.
- Nakonec z nádoby odstraňte jakékoliv zbylé palivo.

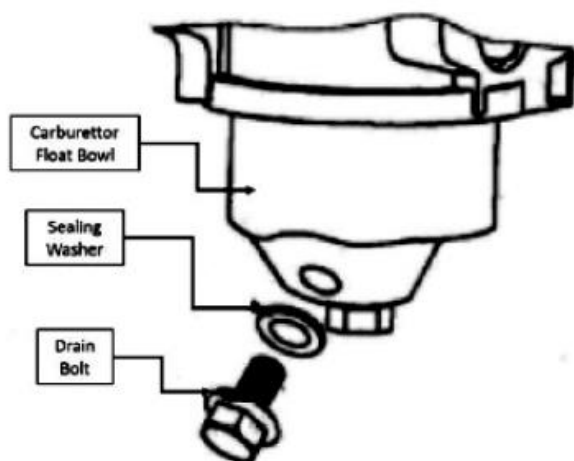

Carburettor Float Bowl = Nádoba karburátoru

Sealing Washer = Podložka

Drain Bolt = Vypouštěcí šroub

## Čištění:

Nezavádějte do motoru hadice. Voda může motor poškodit nebo zanést palivový systém. Čištění provádějte pouze suchou látkou. Při čištění podvozku zvedněte sekačku tak, aby byl vzduchový filtr nahoře. Pokud je sekačka vybavena systémem pro připojení hadicového čištění, připojte hadici, nastartujte motor a zapněte vodu, aby umyla podvozkovou část.

## Uskladnění:

Při uskladnění jakékoliv sekačky dbejte na to, aby se tak dělo v dobře odvětrávaném prostředí. V opačném případě hrozí výskyt koroze. Všechny kabelové a pohyblivé části zakryjte plachtou.

**Při uskladnění by měly být provedeny tyto kroky:**

- Po posledním sekání v sezóně vypusťte palivo a rozběhněte motor, dokud se nezastaví. Tím dojde k vypuštění paliva taktéž z karburátoru.
- Sekačku kompletně umyjte a promažte.
- Jako prevenci proti zreznutí nože jej jemně naolejujte.
- Sekačku uložte v suchém a čistém prostředí.

## Řešení závad:

Řešení závad motoru smí provádět pouze kvalifikovaná osoba. Pokud se startovací lano odpojí z držáku na rukojeti, odpojte víčko zapalovací svíčky, stiskněte ovládací rukojeť nože a vytáhněte startovací lano z motoru. Následně jej znovu zapojte do držáku a znovu zapojte víčko zapalovací svíčky.

Problém	Příčina problému	Řešení problému
Motor nespustí.	Páčka plynu není ve správné pozici pro podmínky startu.	Pohněte s páčkou plynu do správné pozice.
	Prázdňá palivová nádrž.	Naplňte nádrž palivem.
	Staré palivo.	Vypusťte nádobu karburátoru.
	Špinavý prvek vzduchového filtru.	Vyčistěte prvek vzduchového

		filtru.
	Uvolněná zapalovací svíčka.	Utáhněte zapalovací svíčku na 25-30 Nm.
	Uvolněné nebo odpojené víčko zapalovací svíčky.	Ujistěte se, že je víčko zapalovací svíčky správně připojeno k zapalovací svíčce.
	Nesprávné víčko zapalovací svíčky.	Nastavte rozestup mezi elektrodami na 0,7-0,8 mm.
	Karburátor je zaplaven palivem.	Odstraňte prvek vzduchového filtru a trvale tahejte lano startéru, dokud se karburátor nevyčistí.
	Vadná zapalovací jednotka.	Kontaktujte svého prodejce.
Motor startuje s problémy nebo ztrácí výkon.	Špína, voda nebo staré palivo v nádrži.	Vypusťte palivo a vyčistěte nádrž. Napusťte nádrž novým a čistým palivem.
	Ventilační otvor ve víčku palivové nádrže je zanesený.	Vyčistěte nebo vyměňte víčko nádrže.
	Špinavý prvek vzduchového filtru.	Vyčistěte prvek vzduchového filtru.
Motor pracuje nepravidelně.	Vadná zapalovací svíčka.	Nainstalujte novou svíčku.
	Vadné víčko zapalovací svíčky.	Nastavte rozestup mezi elektrodami na 0,7-0,8 mm.
	Špinavý prvek vzduchového filtru.	Vyčistěte prvek vzduchového filtru.
Motor běží špatně v době volnoběhu.	Špinavý prvek vzduchového filtru.	Vyčistěte prvek vzduchového filtru.
	Vzduchové vstupy u motoru jsou zanesené.	Odstraňte nečistoty ze vstupů.
	Chladicí a vzduchové prostory pod motorem jsou zablokované.	Odstraňte nečistoty z chladících a vzduchových prostor.
Motor při vysoké rychlosti přeskakuje.	Rozestup mezi elektrodami zapalovací svíčky je příliš malý.	Nastavte rozestup mezi elektrodami na 0,7-0,8 mm.
Motor se přehřívá.	Omezen průtok chladícího vzduchu.	Odstraňte nečistoty z uložení ventilátoru a vzduchových prvků.
	Nesprávná zapalovací svíčka.	Nainstalujte novou zapalovací svíčku.
Sekačka abnormálně vibruje.	Sekací ústrojí je povoleno.	Utáhněte nůž.
	Sekací ústrojí / nůž není vyvážený.	Kontaktujte svého prodejce.



### EU Prohlášení o shodě

Distributor: TorriaCars s.r.o., Jiráskova 476/69, Liberec, 46001, [www.torriacars.cz](http://www.torriacars.cz), email: [info@torriacars.cz](mailto:info@torriacars.cz),  
IČ: 28723163 DIČ: CZ28723163  
Výrobce: F.H. GEKO, Kietlin, ul. Spacerowa 3, Radomsko 97500, Poland

prohlašuje, že následně označené zařízení na základě své koncepce a konstrukce, stejně jako na trh uvedené provedení, odpovídají příslušným bezpečnostním požadavkům Evropské unie. Při námi neodsouhlasených změnách zařízení ztrácí toto prohlášení svou platnost. Toto prohlášení se vydává na výhradní odpovědnost výrobce.

### **Geko G83051**

Sekačka na trávu s pojezdem, benzínový motor  
bylo navrženo a vyrobeno ve shodě s následujícími normami:  
EN ISO 14982:2009, EN ISO 5395-1:2013, EN ISO 5395-2:2013

a harmonizačními předpisy:

2014/30/EU  
2006/42/EC  
2005/88/EC  
2000/14/EC

a je v souladu s CE certifikátem:

CE E8A 16 11 97863 003, CE M8A 16 11 97863 001, CE OR/025031/003

Kompletaci technické dokumentace provedl Grzegorz Kowalczyk se sídlem na adrese výrobce. Technická dokumentace je dostupná na adrese výrobce.

Místo a datum vydání EU prohlášení o shodě: F.H. GEKO, Kietlin, ul. Spacerowa 3, Radomsko 97500, Poland  
9.9.2016

Osoba oprávněná vypracováním EU prohlášení o shodě jménem výrobce

(podpis, jméno, funkce):

Grzegorz Kowalczyk

Jednatel



***mgr Grzegorz Kowalczyk***

Authorised person

Distributor: TorriaCars s.r.o., Jiráskova 476/69, Liberec, 46001, [www.torriacars.cz](http://www.torriacars.cz), email: [info@torriacars.cz](mailto:info@torriacars.cz),  
IČ: 28723163 DIČ: CZ28723163  
Výrobce: F.H. GEKO, Kietlin, ul. Spacerowa 3, Radomsko 97500, Poland