

MCS Italy S.p.A.

Via Tione, 12 - 37010
Pastrengo (VR) - Italy
info@mcsitaly.it

MCS Central Europe Sp. z o.o.

ul. Magazynowa 5A,
62-023 Gądko, Poland
office@mcs-ce.pl

MCS Russia LLC

ul. Transportnaya 22 v1 2,
142802, Stupino, Moscow region, Russia
info@mcsrussia.ru

MCS China LTD

Unit A1, No. 1515, Jinshao Rd.,
Baoshang Industrial Zone,
Shanghai, 200949, China
office@mcs-china.cn



MASTER











Edition 14 – Rev. 13

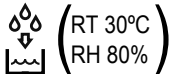

USER AND MAINTENANCE BOOK	en
LIBRETTO USO E MANUTENZIONE	it
BEDIENUNGS- UND WARTUNGSANLEITUNG	de
MANUAL DE INSTRUCCIONES PARA EL USO Y MANTENIMIENTO	es
MANUEL D'UTILISATION ET DE MAINTENANCE	fr
HANDLEIDING VOOR GEBRUIK EN ONDERHOUD	nl
VEJLEDNING OM BRUG OG VEDLIGEHOLDELSE	da
KÄYTTÖ- JA HUOLTO-OHJE	fi
HEFTE FOR BRUK OG VEDLIKEHOLD	no
ANVÄNDAR- OCH UNDERHÅLLSHANDBOK	sv
INSTRUKCJA OBSŁUGI I KONSERWACJI	pl
РУКОВОДСТВО ПО ЭКСПЛУАТАЦИИ И ТЕХНИЧЕСКОМУ ОБСЛУЖИВАНИЮ	ru
PŘÍRUČKA PRO POUŽITÍ A ÚDRŽBU	cs
HASZNÁLATI ÉS KARBANTARTÁSI KÉZIKÖNYV	hu
PRIROČNIK Z NAVODILI ZA UPORABO IN VZDRŽEVANJE	sl
KNJIŽICA O UPORABI I ODRŽAVANJU	hr
NAUDOJIMO IR PRIEŽIŪROS KNYGELE	lt
LIETOŠANAS UN TEHNISKĀS APKOPES GRĀMATINA	lv
KASUTUS- JA HOOLDUSJUHEND	et
LIVRET DE UTILIZARE SI ÎNTREȚINERE	ro
PRÍRUČKA PRE POUŽITIE A ÚDRŽBU	sk
НАРЪЧНИК ЗА ИЗПОЛЗВАНЕ И ПОДДРЪЖКА	bg
ІНСТРУКЦІЯ З ОБСЛУГОВУВАННЯ	uk
使用和维护手册	zh

DH 752

ТЕХНИЧЕСКИ ДАНИ - TECHNICKÉ ÚDAJE - TECHNISCHE DATEN - TEKNISK DATA - TEHNILISED ANDMED - ESPECIFICACIONES TÉCNICAS - TEKNISET TIEDOT - DONNÉES TECHNIQUES - TECHNICAL DATA - TEHNIČKI PODACI - MŐSZAKI ADATOK - DATI TECNICI - TECHNINIAI DUOMENYS - TEHNISKIE DATI - TECHNISCHE GEGEVENS - TEKNISKE DATA - DANE TECHNICZNE - DADOS TÉCNICOS - INFORMAZIONI TEHNICE - ТЕХНИЧЕСКИЕ ДАННЫЕ - TEKNISKA DATA - TEHNIČNI PODATKI - TECHNICKÉ PARAMETRE - ТЕХНІЧНІ ДАНІ

MODEL	DH 752
	220V-240V~, 50Hz
230 V	900W/ 4.2A
 (RT 30°C) (RH 80%)	46,7 l/24h
	350 m ³ /h
	R407c, 0,37 kg (GWP 1600)
	5 ÷ 35 °C
	20 ÷ 90%
	5,7 l
	≤52 dB(A)
	495 x 375 x 825 mm
	30 kg

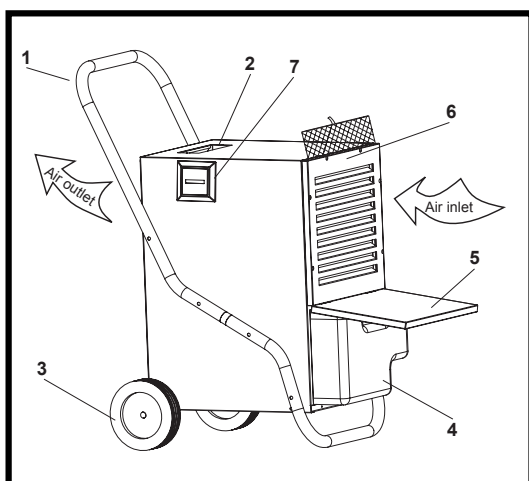

Fig. 1

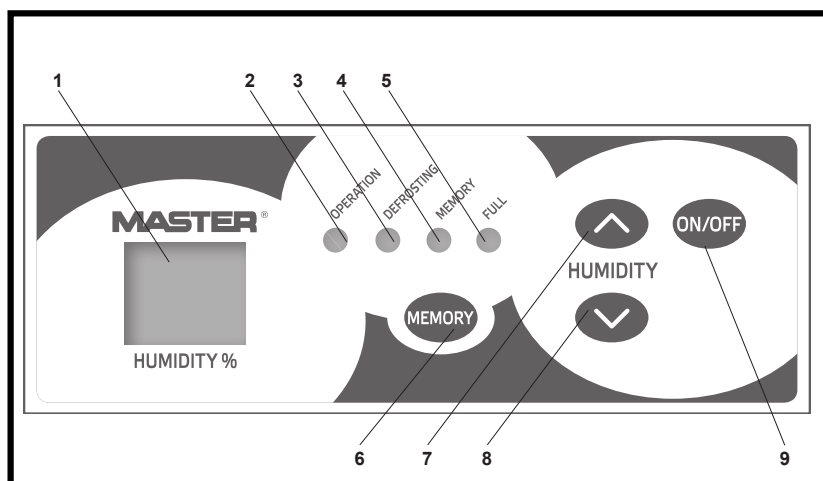

Fig. 2

en
it
de
es
fr
nl
da
fi
no
sv
pl
ru
cs
hu
sl
hr
lt
lv
et
ro
sk
bg
uk
zh

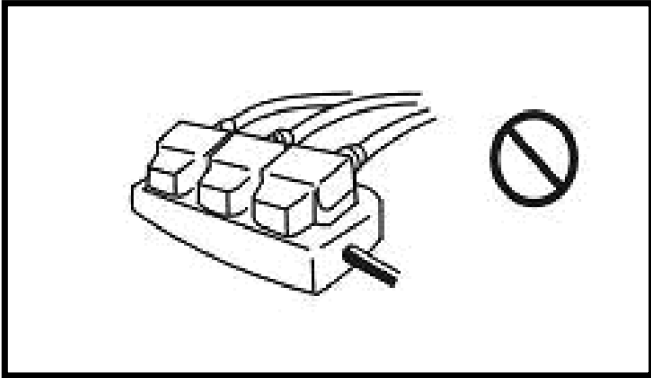

Fig. 3

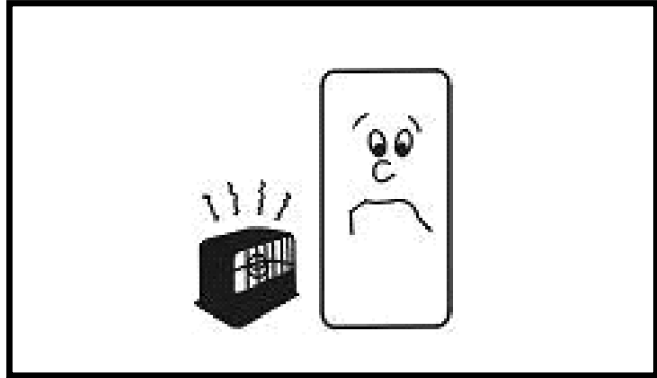

Fig. 4

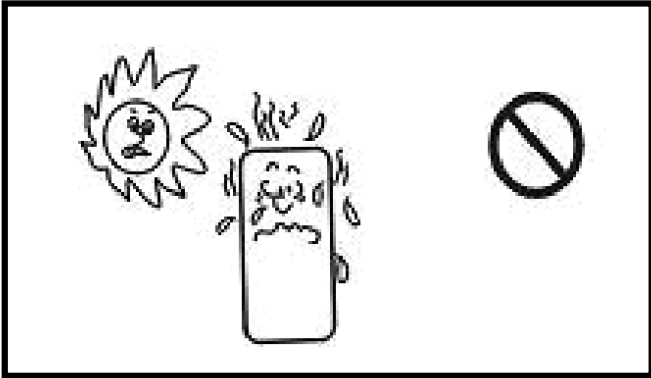

Fig. 5

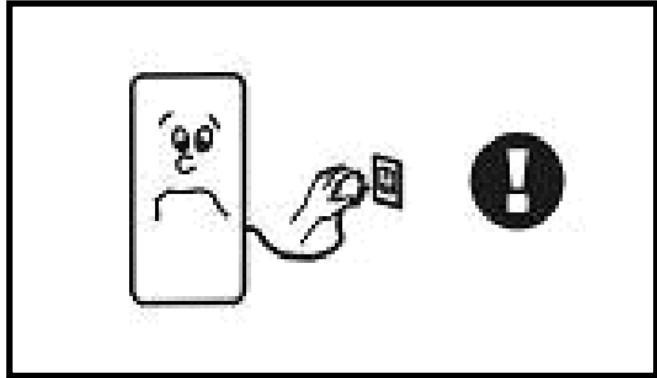

Fig. 6



Fig. 7

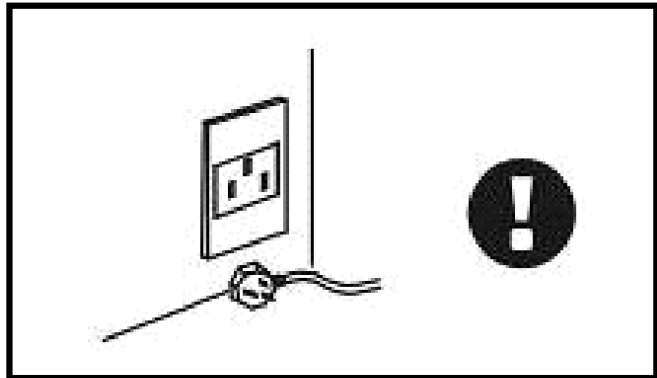

Fig. 8

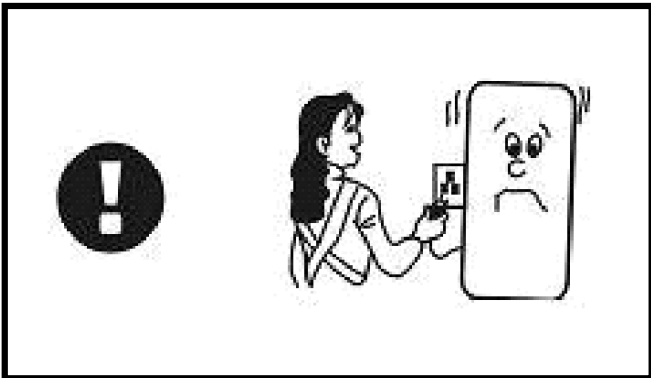

Fig. 9

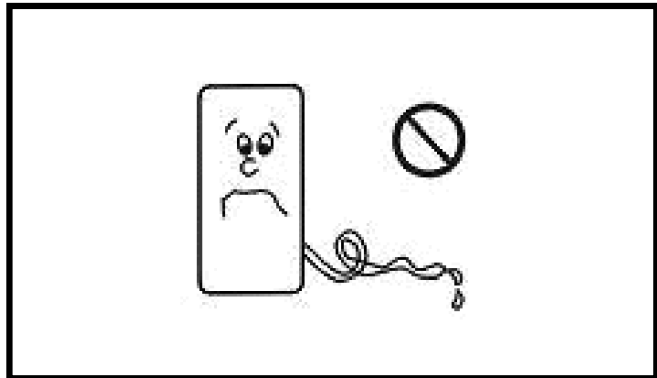

Fig. 10

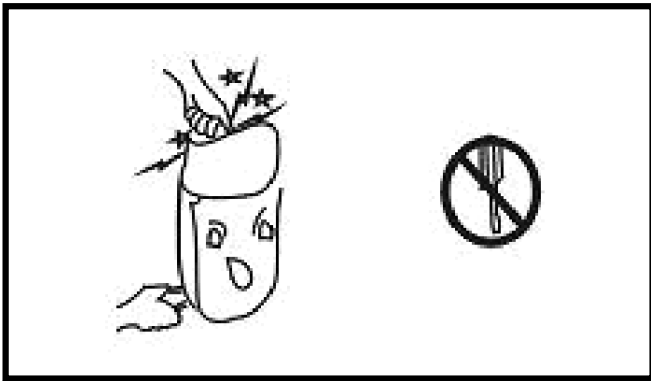

Fig. 11

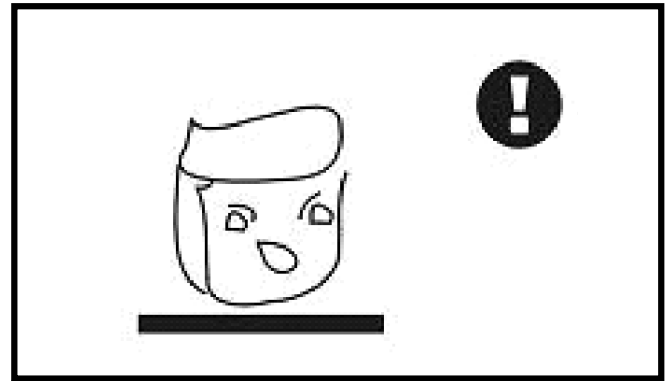

Fig. 12

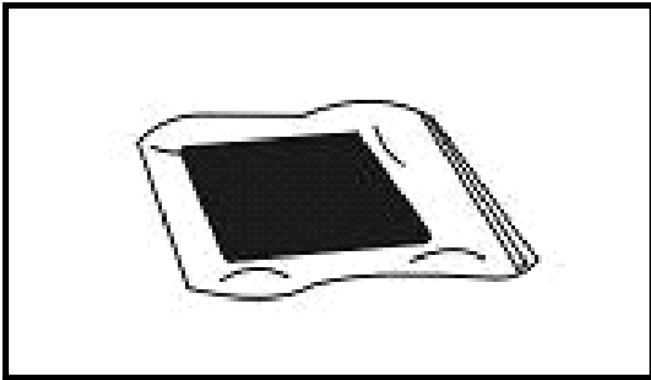

Fig. 13

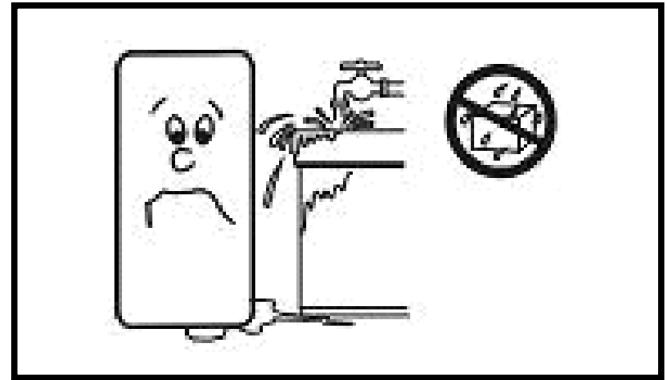

Fig. 14

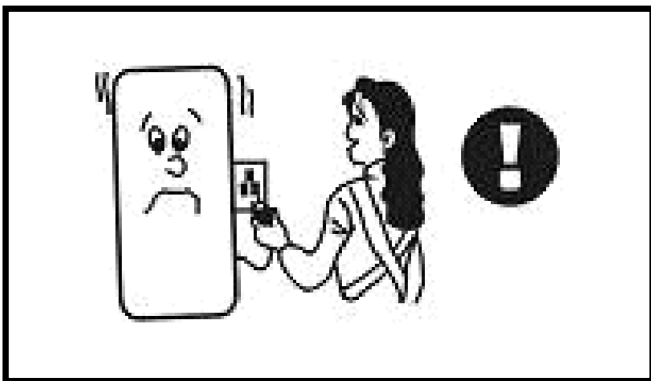

Fig. 15

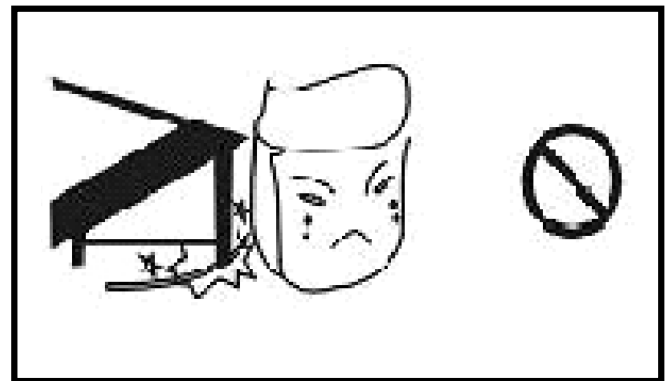

Fig. 16

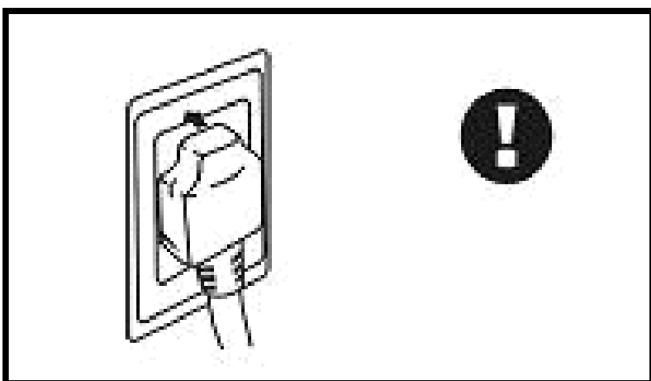

Fig. 17

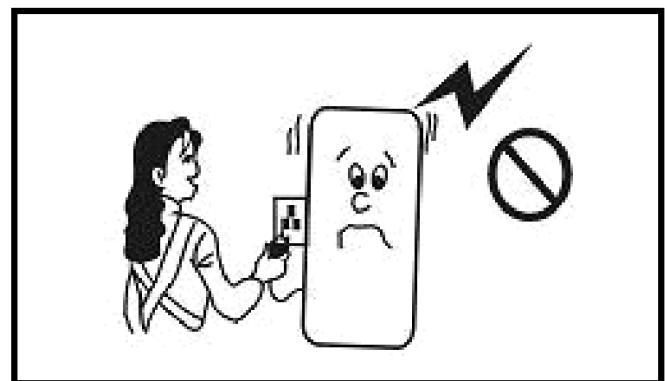

Fig. 18

en
it
de
es
fr
nl
da
fi
no
sv
pl
ru
cs
hu
sl
hr
lt
lv
et
ro
sk
bg
uk
zh

NÁVOD K OBSLUZE

1...	POKYNY PŘED UŽITÍM
2...	KONSTRUKCE
3...	OBSLUHA
4...	ÚDRŽBA A BEZPEČNOST
5...	INFORMACE O PRÁCE ZAŘÍZENÍ
6...	ODSTRAŇOVÁNÍ ZÁVAD

►► 1. POKYNY PŘED UŽITÍM

- při odpojování zařízení od zdroje napětí neváhnete za šňůru
- nepoužívejte zástrčku ke spouštění a vypínání zařízení
- přenášejte zařízení velmi opatrně, aby se nepoškodila šňůra
- do otvorů v zařízení nestrkejte prsty ani žádné předměty
- nepovolujte dětem sedat, vstupovat ani stát na zařízení
- před údržbou nebo opravou vždy nejprve odpojte zařízení od zdroje elektrického napětí

POZOR: DOPORUČUJEME JAKÉKOLI OPRAVY PONECHAT OPŘÁVNĚNÉ SERVISNÍ SLUŽBĚ

- zkontrolujte zda zařízení je uzemněné
- nepoužívejte zařízení v hermetických místnostech
- dodržujte pokyny, které se nacházejí v tomto návodě

POPIS VÝROBKU

Tento odvlhčovač může snižovat vlhkost vzduch v místnosti, tímto zlepšit teplotní podmínky pro lidi a upravit podmínky pro skladování zboží. Výborný design, kompaktní konstrukce, vynikající jakost a jednoduchá obsluha, způsobí, že tento odvlhčovač lze využít ve výzkumných ústavech, průmyslu, dopravě, zdravotních ústavech, měřicí laboratořích, obchodech, podzemních budovách, počítačových střediskách, archívech, skladech, koupelnách apod., ve kterých odvlhčovač chrání přístroje, počítače, měřicí přístroje, spojovací zařízení, léky a doklady proti vlhkostí, koroze a plísně.

►► 2. KONSTRUKCE

- Odvlhčovač FIG. 1
 1. Držadlo
 2. Kontrolní panel
 3. Kolečko
 4. Nádržka na kondenzát
 5. Panel nádržky
 6. Mřížka filtru
 7. Počítadlo hodinAir inlet – Výstup vzduchu
Air outlet - Výfuk vzduchu

- Kontrolní panel FIG. 2
 1. displej vlhkostí
 2. ukazatel práce
 3. ukazatel rozmrazování
 4. ukazatel paměti
 5. ukazatel naplnění nádrže
 6. paměť
 7. zvyšování vlhkosti
 8. snižování vlhkosti
 9. tlačítko ZAP / VYP

►► 3. OBSLUHA POPIS TLAČÍTEK

- ZAP/VYP: zmáčkněte ON/OFF, zařízení pracuje v režime „VYP-ZAP-VYP“.
- Zvýšení a snížení vlhkosti: hodnota vlhkosti vzrůstá nebo klesá o 1% pokaždé, když zmáčkněte tlačítko „Zvyšování a snižování vlhkosti“. Když držíte tlačítko zmáčknuté hodnota se mění s rychlosti o 5% za sekundu.
- Tlačítko paměť: po zmáčknutí tlačítka Paměť po vypnutí napájení se rozsvítí ukazatel funkce paměti. Opětovným zmáčknutím tlačítka Paměť vypnete funkce paměť a ukazatel paměti zhasne

ZAPÍNÁNÍ:

- Zapojte zástrčku do sítě, ozve se charakteri-

stický zvuk.

► Zmáčknete tlačítko „ZAP/VYP“, rozsvítí se ukazatel práce zařízení a displej s nastavenou hodnotou vlhkosti. Počáteční nastavená hodnota je 60% a po 3 sekundách na displeji se ukáže současná hodnota vlhkosti.

► Použitím tlačítek zvýšení nebo snížení vlhkosti nastavíte požadovaný stupeň vlhkosti. Je-li nastavený stupeň vlhkosti o 3% nižší než aktuální vlhkost v místnosti zařízení spustí odvlhčování; je-li nastavený stupeň o 3% vyšší než aktuální vlhkost zařízení zastaví odvlhčování.

► Je-li nastavený stupeň vlhkosti nižší než 30% zařízení pracuje v režimu nepřetržité práce, na displeji je hlášení „CO“.

VYPÍNÁNÍ:

► Během práce zařízení zmáčknete tlačítko „ZAP/VYP“. Zařízení se zastaví a ukazatele zhasnou.

POZNÁMKY:

► Je-li nastavený stupeň vlhkosti vyšší než aktuální vlhkost, zařízení nespustí odvlhčování.

► Je-li nádobka na kondenzát plná rozsvítí se kontrolní světlo naplnění nádobky. Současně automaticky vypne kompresor a pohon ventilátoru, zařízení vydá zvukové hlášení každých 5 minut, až se nevyprázdní nádržka. Jednotka se opět zapne po vracení prázdné nádobky.

► Pro odstraňování vlhkosti ventilátor a kompresor musí pracovat aspoň 3 minuty od spuštění kompresoru. Nezapínejte opět kompresor přes 3 minuty od jeho vypnutí.

► Během práce v nízkých teplotách zařízení automaticky kontroluje teplotu v obvodě pro rozmrazování. Při rozmrazení se rozsvítí kontrolka rozmrazení, kompresor pracuje, ventilátor se vypne automaticky.

► Po zmáčknutí tlačítka paměti, řídicí jednotka registruje aktuální vlhkost také po vypnutí napájení. Zařízení bude pracovat v dřívějším režimu až se opět zapne napájení.

► Displej vlhkosti ukazuje vlhkost v rozmezí 30% až 90%.

► Pokud přístroj delší dobu nepoužíváte vytáhněte zástrčku ze zásuvky.

PRŮBĚŽNÝ ODTOK VODY:

► Vyjměte vodná nádrž, otevřete uzávěr na dně nádrže, připojte vypouštěcí hadici, opět namontujte nádrž a protáhněte hadicí dnem zařízení.

►► 4. ÚDRŽBA A BEZPEČNOST

► FIG. 3

Nepoužívejte prodlužovací kabely ani adaptéry. Nebezpečí vzniku požáru, záření nebo úrazu elektrickým proudem.

► FIG. 4

Neumísťujte zařízení vedle radiátorů nebo jiných tepelných zdrojů. Nebezpečí roztavení nebo zapálení zařízení.

► FIG. 5

Nepoužívejte zařízení v místech ohrožených přímým působením slunečního záření, větrem nebo deštěm (používejte pouze v interierech)

► FIG. 6

V případě jakékoliv pohybnosti (např. emise vůně nebo spalování) vypnete zařízení o odpojte od zdroje napájení. Nebezpečí požáru, úrazu elektrickým proudem nebo jiných problémů.

► FIG. 7

Nepoužívejte zařízení v místech ohrožených působením chemických látek. Nebezpečí poškození nebo vytékání.

► FIG. 8

Pokud přístroj delší dobu nepoužíváte vytáhněte zástrčku ze zásuvky.

► FIG. 9

Než začnete čistit přístroj, jednotku vypněte a odpojte zástrčku od přívodu elektrické energie. V případě, že se zařízení neodpojí hrozí nebezpečí úrazu elektrickým proudem.

► FIG. 10

V režimu průběžného odvodňování lze použít vypouštěcí hadici. Pokud teplota v místnosti je blízka teplotě zamrznání nedoporučujeme používaní režimu průběžného odvodňování.

► FIG. 11

Sami neopravujte a neotvírejte zařízení. Nebezpečí požáru nebo úrazu elektrickým proudem.

► FIG. 12

Postavte zařízení na stabilním podkladu. Když se zařízení převrátí z vnitřku vyteče voda a může způsobit poškození a v důsledku může dojít k úrazu elektrickým proudem.

► FIG. 13

Ochrana filtru. Pokud zařízení delší dobu nepoužíváte uschovejte filtr ve foliovém sáčku.

► FIG. 14

Nepoužívejte zařízení v blízkosti vody. Vniknutí vody dovnitř zařízení může způsobit poškození a v důsledku může dojít k úrazu elektrickým proudem.

► FIG. 15

Tato jednotka je vhodná pro napájecí napětí 220-240V/~50Hz. Používání jiných zdrojů napájení může způsobit požár nebo úraz elektrickým proudem.

► FIG. 16

Chraňte šňůru proti poškození. Na šňůru nestavějte žádné těžké předměty, neohřívejte a netáhejte kabel. Nebezpečí požáru nebo úrazu elektrickým proudem.

► FIG. 17

CS Zástrčku očistíte a správně zapojte. Pokud zástrčka ne je správně zapojená může dojít k úrazu elektrickým proudem.

► FIG. 18

Nevypínejte zařízení vytažením zástrčky ze zásuvky. Nebezpečí požáru nebo úrazu elektrickým proudem.

►► 5. INFORMACE O PRÁCE ZAŘÍZENÍ

► Při přenášení zařízení nenaklonujte ho o víc než 45°, aby se nepoškodil kompresor.

► Zařízení lze používat v teplotě 5° až 35°C.

► Během odvlhčování teplota v místnosti se zvýší o 1° až 3°C, v důsledku teploty, kterou vybavuje pracující kompresor. Je to normální jev.

► Je-li teplota v místnosti nižší než 10°C a absolutní vlhkost je také nízká ne je nutné spouštění odvlhčovače.

► Přívod a odvod vzduchu umístěte aspoň 10 cm od stěny.

► Pro zvýšení výkonosti zařízení uzavřete okna a dveře.

► Protože zacpaný filtr může způsobit snížení výkonosti odvlhčování a dokonce nesprávné fungování, vyčistěte filtr aspoň raz za měsíc. V případě, že zařízení pracuje ve velmi prašném prostředí lze čistit filtr raz za týden, dokonce i

každý den. Pro čištění odšroubujte přední kryt (ze strany vodní nádrže). V nutných případech mírně filtr poklepte, větší nečistoty odstraníte vysavačem nebo umyjte filtr ve vlažné vodě (s přídatkem přírodní detergentů < 40%) a osušte.

►► 6. ODSTRAŇOVÁNÍ ZÁVAD

ZAŘÍZENÍ NEFUNGUJE

► Příčina

1. Chybí napájení
2. Zařízení vypnuté
3. Zástrčka není v zásuvce.
4. Poškozená pojistka
5. Plná nádrž.

► Řešení

1. Zapněte napájení
2. Zapněte zařízení
3. Zastrčte zástrčku
4. Vyměňte pojistku
5. Vyprázdněte nádržku a umístěte v správné pozice

ODVLHČOVAČ NEDOSTATEČNĚ SNIŽUJE VLHKOST

► Příčina

1. Ucpány filtr
2. Ucpány průtok nebo odtok
3. Otevřená okna nebo dveře
4. Vytékání chladicí látky

► Řešení

1. Vyčistěte filtr
2. Odblokujte průtok nebo odtok
3. Uzavřete okna a dveře, přeneste na místo nevystavené slunečnímu záření
4. Kontaktujte se na výrobce nebo prodejce

VYTÉKÁNÍ VODY

► Příčina

1. Zařízení je nakloněné
2. Ucpány odvod vody

► Řešení

1. Postavte zařízení ve vodorovné poloze
2. Vytáhněte panel a vyčistěte odvod.

NENORMÁLNÍ HLUK

► Příčina

1. Zařízení nestojí stabilně
2. Zacpaný filtr

► Řešení

1. Dejte zařízení do stabilní polohy
2. Vyčistěte filtr.

► Pokud kterékoliv uvedený závady nejste schopni odstranit sami kontaktujte se na prodejce nebo dodavatele. Je přísně zakázáno demontování zařízení (kromě čištění filtru).

► Při spuštění a zastavování zařízení emituje zvuk způsobený oběhem chladicí látky. Je to normální jev a nelze její hodnotit jako závadu.

► Teplý vzduch, který proudí z odvodu vzduchu je normální jev.

KÓD ZÁVADY:

Zařízení automaticky rozezná druh závady a displeji vlhkosti zobrazí její kód.

KKÓD ZÁVADY E1

- Snímač vlhkosti

KÓD ZÁVADY E2

- Snímač v obvodě chladicí látky

OBSAH

1...	POKYNY PRED UŽITÍM
2...	KONŠTRUKCIA
3...	OBSLUHA
4...	ÚDRŽBA A BEZPEČNOSŤ
5...	INFORMÁCIE O PRÁCI ZARIADENIA
6...	ODSTRAŇOVANIE ZÁVAD

►► 1. POKYNY PRED UŽITÍM

- pri odpojovaní zariadenia od zdroja napätia neťahajte za šnúru
- nepoužívajte zástrčku na zapínanie a vypínanie zariadenia
- prenášajte zariadenie veľmi opatrne, aby sa nepoškodila šnúra
- do otvorov v zariadení nestrkávajte prsty ani žiadne predmety
- nedovoľujte deťom sadieť, vstupovať ani stáť na zariadení
- pred údržbou alebo opravou vždy najprv odpojte zariadenie od zdroja elektrického napätia

POZOR: ODPORÚČAME AKÉKOL'VEK OPRAVY PONECHAŤ OPRÁVNENEJ SERVISNEJ SLUŽBE

- skontrolujte uzemnenie zariadenia
- nepoužívajte zariadenie v hermetických miestnostiach
- dodržujte pokyny, ktoré sa nachádzajú v tomto návode

POPIS VÝROBKU

sk

Tento odvlhčovač môže znižovať vlhkosť vzduchu v miestnosti, týmto zlepšiť teplotné podmienky pre ľudí a upraviť podmienky pre skladovanie tovarov. Výborný design, kompaktná konštrukcia vynikajúca kvalita a jednoduchá obsluha, spôsobí, že tento odvlhčovač možno používať vo výskumných ústavách, priemysle, doprave, zdravotných ústavách, meracích laboratóriách, obchodoch, podzemných budovách, počítačových strediskách, archívoch, skladoch, kúpeľniach apod., v ktorých odvlhčovač chráni prístroje, počítače, meracie prístroje, spojovacie zariadenia, lieky a doklady proti vlhkosti, korózie a pliesni.

►► 2. KONŠTRUKCIA

- Odvlhčovač FIG. 1
 1. Držadlo
 2. Kontrolný panel
 3. Kolečko
 4. Nádržka na kondenzát
 5. Panel nádržky
 6. Mriežka filtru
 7. Počítadlo hodínAir inlet - prívod otvor
Air outlet - Výstupný prieduch

- Kontrolný panel FIG. 2
 1. displej vlhkosti
 2. ukazovateľ práce
 3. ukazovateľ rozmrazovaní
 4. indikátor pamäti
 5. ukazovateľ naplnenia nádrži
 6. pamäť
 7. zvyšovanie vlhkosti
 8. znižovanie vlhkosti
 9. tlačidlo ZAP / VYP

►► 3. OBSLUHA POPIS TLAČIDIEL

- ZAP/VYP: stlačte ON/OFF, zariadenie pracuje v režime „VYP-ZAP-VYP“.
- Zvýšenie a zníženie vlhkosti: hodnota vlhkosti sa zväčšuje alebo klesá o 1% zakaždým, kedy stlačíte tlačidlo „Zväčšovanie a znižovanie vlhkosti“. Kedy držíte tlačidlo stlačené hodnota sa mení s rýchlosťou o 5% za sekundu.
- Tlačidlo pamäť: po stlačení tlačidla Pamäť po vypnutí napájania sa rozsvieti ukazovateľ funkcie pamäti. Opätovným stlačením tlačidla Pamäť vypnete funkciu pamäť a indikátor pamäti zhasne.

ZAPÍNANIE:

► Zapojte zástrčku do siete, ozve sa charakteristický zvuk.

► Stlačte tlačidlo „ZAP/VYP“, rozsvieti sa ukazovateľ práce zariadenia a displej s nastavenou hodnotou vlhkosti. Počiatočná nastavená hodnota je 60% a po 3 sekundách na displeji sa ukáže súčasná hodnota vlhkosti.

► Použitím tlačidiel zvýšenie alebo zníženie vlhkosti nastavíte požadovaný stupeň vlhkosti. Je nastavený stupeň vlhkosti o 3% nižší než aktuálna vlhkosť v miestnosti zariadenie spustí odvlhčovanie; je nastavený stupeň o 3% vyšší ako aktuálna vlhkosť zariadenie zastaví odvlhčovanie.

► Pokiaľ nastavený stupeň vlhkosti je nižší ako 30% zariadenie pracuje v režime neprerušenej práci, na displeji je hlásenie „CO“.

VYPÍNANIE:

► Počas práce zariadenia stlačte tlačidlo „ZAP/VYP“. Zariadenie sa zastaví a indikátory zhasnú.

POZNÁMKY:

► Je nastavený stupeň vlhkosti vyšší ako aktuálna vlhkosť, zariadenie nespustí odvlhčovanie.

► Je nádobka na kondenzát plná rozsvieti sa kontrolní svetlo naplnenia nádoby. Súčasne automaticky vypne kompresor a pohon ventilátoru, zariadenie vydá zvukové hlásenie každých 5 minút, až sa nevyprázdni nádrž. Jednotka sa opäť zapne po zasunutí prázdnej nádoby.

► Pre odstraňovanie vlhkosti ventilátor a kompresor musí pracovať aspoň 3 minúty od spustenia kompresora. Nezapínajte opäť kompresor cez 3 minúty od jeho vypnutia.

► Pri práci v nízkych teplotách zariadenie automaticky kontroluje teplotu v obvode pre rozmrazovanie. Pri odmrazovaní sa rozsvieti kontrolka rozmrazení, kompresor pracuje, ventilátor sa vypne automaticky.

► Po stlačení tlačítka pamäti, riadiaca jednotka registruje aktuálnu vlhkosť takisto po vypnutí napájania. Zariadenie bude pracovať v minulom režime až sa opäť zapne napájanie.

► Displej vlhkosti ukazuje vlhkosť v rozmedzí 30% až 90%.

► Pokiaľ prístroj dlhšiu dobu nepoužívate vyťahnete zástrčku so zásuvky.

PRIEBEŽNÝ ODTOK VODY:

► Vyťahnete vodnú nádrž, otvorte uzáver na

dne nádrži, napojte vypúšťací hadicu, opäť namontujte nádrž a pretiahnete hadicu dnom zariadenia.

►► 4. ÚDRŽBA A BEZPEČNOSŤ

► FIG. 3

Nepoužívajte predlžovacie šnúry ani adaptéry. Nebezpečie vzniku požiaru, žiarenia alebo úrazu elektrickým prúdom.

► FIG. 4

Neumiestňujte zariadenie vedľa radiátora alebo iných tepelných zdrojov. Nebezpečie roztavenia alebo zapálenia zariadenia.

► FIG. 5

Nepoužívajte zariadenie v miestach ohrozených priamom pôsobením slnečného žiarenia, vetrom alebo zrážkami. (používajte len v interiéroch)

► FIG. 6

V prípade akýchkoľvek pochybností (napr. emisie vône alebo spaľovania) vypnete zariadenie a odpojte od zdroja napájania. Nebezpečie požiaru, úrazu elektrickým prúdom alebo iných problémov.

► FIG. 7

Nepoužívajte zariadenie v miestach ohrozených pôsobením chemických látok. Nebezpečie poškodenia alebo vytekania.

► FIG. 8

Pokiaľ prístroj dlhšiu dobu nepoužívate vyťahnete zástrčku so zásuvky.

► FIG. 9

Než začnete čistiť prístroj, jednotku vypnete a odpojte zástrčku od prívodu elektrickej energie. V prípade, že sa zariadenie neodpojí hrozí nebezpečie úrazu elektrickým prúdom.

► FIG. 10

V režime priebežného odvodňovania je treba použiť vypúšťací hadicu. Pokiaľ teplota v miestnosti je blízka teplote zamrznutí neodporúčame používanie režimu priebežného odvodňovania.

► FIG. 11

Sami neopravujte a neotvárajte zariadenie. Nebezpečie požiaru alebo úrazu elektrickým prúdom.

► FIG. 12

Postavte zariadenie na stabilnom podklade. Kedy sa zariadenie prevráti z vnútra môže vytiecť voda a spôsobiť poškodenie jednotky a v dôsledku môže dojsť k úrazu elektrickým prúdom.

► FIG. 13

Ochrana filtru. Pokiaľ zariadenie dlhšiu dobu nepoužívate uschovajte filter vo fóliovom sáčku.

► FIG. 14

Nepoužívajte zariadenie v blízkosti vody. Vniknutie vody dovnútra zariadenia môže spôsobiť poškodenie a v dôsledku môže dojsť k úrazu elektrickým prúdom.

► FIG. 15

Tato jednotka je vhodná pre napájacie napätie 220-240V/~50Hz Používanie iných zdrojov napájania môže sa stať príčinou požiaru alebo úrazu elektrickým prúdom.

► FIG. 16

Chráňte šnúru proti poškodeniu. Na šnúru nestavajte žiadne ťažké predmety, neohrievajte a netiahnete kábel. Nebezpečie požiaru alebo úrazu elektrickým prúdom.

► FIG. 17

Zástrčku očistite a správne zapojte. Pokiaľ zástrčka nie je správne zapojená môže dojsť k úrazu elektrickým prúdom.

► FIG. 18

Nevypínajte zariadenie vytiahnutím zástrčky zo zásuvky. Nebezpečie požiaru alebo úrazu elektrickým prúdom.

sk

►► 5. INFORMÁCIE O PRÁCI ZARIADENIA

► Pri prenášaní zariadenia nenaklonte ho o viac ako 45°, aby sa nepoškodil kompresor.

► Zariadenie je možno používať v teplote 5° až 35°C.

► Pri odvlhčovaní teplota v miestnosti sa zvyšuje o 1° až 3°C, v dôsledku teploty, ktorú vyžaruje pracujúci kompresor. Je to normálny jav.

► Je teplota v miestnosti nižšia ako 10°C a absolútna vlhkosť je nízka nie je nutné spustenie odvlhčovača.

► Prívod a odvod vzduchu dajte aspoň 10 cm od steny.

► Pre zvýšenie výkonnosti zariadenia uzavrete okna a dvere.

► Pretože zapchatý filter môže spôsobiť zníženie výkonnosti odvlhčovania a dokonca nesprávne fungovanie, vyčistite filter aspoň raz za mesiac. V prípade, že zariadenie pracuje vo veľmi prašnom prostredí j treba čistiť filter raz za týždeň, dokonca i každý deň. Pre čistenie odkrutkujte predný kryt (so strany vodnej nádrži). V nutných prípadoch mierne filter poklepte, väčšie nečistoty odstráňte vysávačom alebo umyte filter vo vlažnej vode (s prídavkom prírodných detergentov < 40%) a osušte.

►► 6. ODSTRANOVANIE ZÁVAD

ZARIADENIE NEFUNGUJE

► Príčina

1. Chybuje napájanie
2. Zariadenie vypnuté
3. Zástrčka nie je v zásuvke.
4. Poškodená poistka
5. Plná nádrž.

► Riešenie

1. Zapnete napájanie
2. Zapnete zariadenie
3. Zastrčte zástrčku
4. Vymenite poistku
5. Vyprázdnite nádrž a umiestnite v správnej polohe

ODVLHČOVAČ NEDOSTATOČNE ZNIŽUJE VLHKOSŤ

► Príčina

1. Zapchatý filter
2. Zapchatý vstup alebo výstup
3. Otvorené okna alebo dvere
4. Vytekanie chladiacej látky

► Riešenie

1. Vyčistite filter
2. Odblokujte vstup alebo výstup
3. Uzavrete okna a dvere, preneste na miesto nevystavené slnečnému žiareniu
4. Kontaktujte sa s výrobcom alebo predavačom

VYTEKANIE VODY

► Príčina

1. Zariadenie je naklonené
2. Zapchatý odvod vody

► **Riešenie**

1. Postavte zariadenie vo vodorovnej polohe
2. Vytiahnete panel a vyčist'ite odvod.

NENORMÁLNY HLUK

► **Príčina**

1. Zariadenie nestojí stabilne
2. Zapchatý filter

► **Riešenie**

1. Dajte zariadenie do stabilnej polohy
2. Vyčist'ite filter.

► Pokiaľ nektorej z uvedených závad neste schopní odstrániť sami kontaktujte sa so zástupcom predávajúceho alebo dodávateľa. Je nedovolený demontáž zariadenia (okrem očistenia filtra).

► Pri spustení a zastavovaní zariadenie emituje zvuk spôsobený obehom chladiacej látky. Je to normálny jav a sa nehodnotí ako závalu.

► Teplý vzduch, ktorý prúdi z výstupu vzduchu je normálny jav.

KÓD ZÁVADY:

Zariadenie automaticky rozoznáva druh závalu a na displeju vlhkosti sa zobrazí jej kód.

KÓD ZÁVADY E1

- Snímač vlhkosti

KÓD ZÁVADY E2

- Snímač v obvode chladiacej látky

en

it

de

es

fr

nl

da

fi

no

sv

pl

ru

cs

hu

sl

hr

lt

lv

et

ro

sk

bg

uk

zh

AL DEKLARATA E PËRSHTATJES TË BE
 BG ДЕКЛАРАЦИЯ ЗА СЪВМЕСТИМОСТ ЕС
 CZ EC PROHLÁŠENÍ O SHODĚ
 DE EG- KONFORMITÄTSEKTLÄRUNG
 DK EF-OVERENSSTEMMELSESEKTLÆRING
 EE EÜ CE SERTIFIKAAT
 ES DECLARACIÓN DE CONFORMIDAD
 FI EY:N VAATIMUSTENMUKAISUUSVAKUUTUS
 FR DÉCLARATION CE DE CONFORMITÉ
 GB EC DECLARATION OF CONFORMITY
 GR ΔΗΛΩΣΗ ΠΙΣΤΟΤΗΤΑΣ ΕΚ
 HR EC DEKLARACIJA O SUKLADNOSTI
 HU EK MEGFELELŐSÉGI NYILATKOZAT
 IT DICHIARAZIONE DI CONFORMITÀ CE
 LT EB ATITIKTIES DEKLARACIJA
 LV EK ATBILSTĪBAS DEKLARĀCIJA
 NL EG-CONFORMITEITSVERKLARING
 NO EUROPAKOMMISJONENS SAMSVARSEKTLÆRING
 PL DEKLARACJA ZGODNOŚCI WE
 PT DECLARAÇÃO CE DE CONFORMIDADE
 RO DECLARAȚIA DE CONFORMITATE UE
 RU ДЕКЛАРАЦИЯ СООТВЕТСТВИЯ ЕС
 SE EU'S STANDARDDEKLARATION
 SI ES IZJAVA O SKLADNOSTI
 SK ES VYHLÁSENIE O SÚLADE
 TR UYGUNLUK BEYANATI
 UA ДЕКЛАРАЦІЯ ВІДПОВІДНОСТІ ЄС
 YU EC DEKLARACJA O USKLADENOSTI

MCS Central Europe Sp. z o.o.
 ul. Magazynowa 5a, 62-023 Gądk, Polska

AL deklaromjē qē: BG декларираме, че устройствата: CZ prohlašujeme, že zařízení: DE wir erklären, dass die Geräte: DK vi erklærer hermed, at udstyr: EE kinnitame, et seadmed: ES declaramos que los dispositivos: FI todistamme, että seuraavat laitteet: FR nous déclarons que les appareils: GB declared that appliances: GR δηλώνουμε ότι ηλεκτρικοί θερμοαπτήρες αέρα: HR deklariramo da uređaji: HU tanúsítjuk, hogy a berendezések: IT dichiariamo che i dispositivi: LT deklaruojuame, kad prietaisai: LV deklarējam, ka ierīces: NL wij verklaren dat de toestellen: NO vi erklærer at innretninger: PL deklarujemy że urządzenia: PT declaramos que: RO declarăm că dispozitivul este conform cu: RU заявляем, что оборудование: SE vi försäkrar att apparater: SI izjavljamo, da je oprema: SK prehlásenie, že zariadenie: TR hava ısıtıcılarının direktifler ve normlara: UA заявляємо, що обладнання: YU izjavljujemo da:

**DH 711, DH 716, DH 720, DH 721, DH 731,
 DH 745, DH 752, DH 772, DHA 10**

AL përshtatën direktivët BG Отговарят на директивите CZ Jsou v souladu s nařízením DE erfüllen die Richtlinien DK er i overensstemmelse med direktiver EE vastavad direktiividele ES cumplen con las directivas FI täyttäämukaisia direktiivejä FR sont conformes aux directives GB conform to directives GR ανταποκρίνονται προς οδηγίες HR zadovoljavaju direktive HU megfelel az irányelveknek IT sono conformi alle direttive LT atitinka direktyvas LV atbilst direktīvām NL voldoen aan directieven NO følger direktiver PL spełniają dyrektywy PT cumprem as directivas RO îndeplinesc directivele RU соответствуют требованиям директив SE efterföljer uppsatta direktiv SI so skladni z direktivami SK sú v súlade so smernicami TR uygun olduğunu UA відповідають вимогам директив YU zadovoljavaju direktive

2006/95/EC, 2004/108/EC

AL dhe normë BG И норми CZ A normami DE und Normen DK og standarder EE ja normidele ES y las normativas FI ja normit FR et aux normes GB and norms GR και πρότυπα HR i standarde HU és szabványoknak IT e norme LT ir normas LV un normām NL en normen NO og normer PL i normy PT e normas RO și norme cerute RU и норм SE och normer SI in normami SK a normami TR beyan ederiz UA i норм YU i standarde

**EN 60335-1, EN 60335-2-40, EN 62233
 EN 61000-3-2, EN 61000-3-3, EN 55014-2, EN 55014-1**

Stefano Verani



CEO MCS Group

Gądk, 12-04-2011 / CE-11

BG - Изхвърляне на вашия стар уред

- Когато този символ на задраскана кофа за боклук е поставен върху дадено изделие, това означава, че изделието попада под разпоредбите на Европейска директива 2002/96/EC.
- Всички електрически и електронни изделия трябва да се изхвърлят отделно от битовите отпадъци, в определени за целта съоръжения, посочени от държавните или местните органи.
- Правилното изхвърляне на вашия уред ще помогне за предотвратяване на възможни негативни последици за околната среда и човешкото здраве.
- За по-подробна информация за изхвърлянето на вашия стар уред се обърнете към вашата община, службите за събиране на отпадъци или магазина, откъдето сте купили своя уред.

CZ - Likvidace starého produktu

- Produkt je navržen a vyroben za použití velmi kvalitních materiálů a komponent, které lze recyklovat a znovu použít. - Když je produktu připevněn symbol s přeškrtnutým košem, znamená to, že je produkt kryt evropskou směrnicí 2002/96/EC.
- Informujte se o místním tříděném systému pro elektrické produkty.
- Řiďte se místními pravidly a nelikvidujte staré produkty spolu s běžným odpadem. Správná likvidace starého produktu pomůže zabránit případným negativním následkům pro životní prostředí a lidské zdraví.

DE - Entsorgung Ihres Altgerätes

- Ihr Produkt ist aus hochwertigen Materialien und Bestandteilen hergestellt, die dem Recycling zugeführt und wiederverwertet werden können.
- Falls dieses Symbol eines durchgestrichenen Müllcontainers auf Rollen auf diesem Produkt angebracht ist, bedeutet dies, dass es von der Europäischen Richtlinie 2002/96/EC erfasst wird.
- Bitte informieren Sie sich über die örtlichen Sammelstellen für Elektroprodukte und elektronische Geräte.
- Bitte beachten Sie die lokalen Vorschriften und entsorgen Sie Ihre Altgeräte nicht mit dem normalen Haushaltsmüll. Die korrekte Entsorgung Ihres Altgerätes ist ein Beitrag zur Vermeidung möglicher negativer Folgen für die Umwelt und die menschliche Gesundheit.

DK - Bortskaffelse af dit gamle produkt

- Dit produkt er designet og produceret med materialer af høj kvalitet, som kan blive genbrugt.
- Når du ser symbolet med en skraldespand, der er kryds over, betyder det, at produktet er dækket af EU direktiv nr. 2002/96/EC.
- Venligst sæt dig ind i de danske regler om indsamling af elektriske og elektroniske produkter.
- Venligst overhold de danske regler og smid ikke dine gamle produkter ud sammen med dit normale husholdningsaffald. Den korrekte bortskaffelsesmetode vil forebygge negative følger for miljøet og folkesundheden.

EE - Informatsioon kasutatud elektrooniliste ja elektriseadmete likvideerimise kohta

- See, seadmel olev märk informeerib, et tegemist on elektrooniliste või elektriseadmetega, mida pärast lõplikku kasutamist ei tohi hoida koos teiste jäätmetega.
- Kasutatud elektrooniliste ja elektriseadmete koostises on keskkonnale kahjulikke materjale. Selliseid seadmeid ei tohi hoida prügilates, need tuleb anda ümbertöötlemiseks.
- Informatsiooni kasutatud elektrooniliste ja elektriseadmete kogumissüsteemist võib saada seadme müüjalt müügikohtades ja tootjalt või maaletootjalt.
- Erilist tähelepanu peaksid osutama tarbijad, kes kasutavad nimetatud seadmeid eramajapidamises. Arvestades asjaoluga, et sellesse sektorisse satub kõige rohkem seadmeid, tähendab see, et nende osavõtt selektiivsest kasutatud seadmete kogumisest on eriti tähtis.
- Kasutatud elektrooniliste ja elektriseadmete hoidmine koos teiste jäätmetega on tarbijaile keelatud vastavalt Euroopa Liidu Direktiivile 2002/96/EC.

ES - Cómo deshacerse del producto usado

- Su producto ha sido diseñado y fabricado con materiales y componentes de alta calidad, que pueden ser reciclados y reutilizados.
- Cuando vea este símbolo de una papelera con ruedas tachada junto a un producto, esto significa que el producto está bajo la Directiva Europea 2002/96/EC.
- Deberá informarse sobre el sistema de reciclaje local separado para productos eléctricos y electrónicos.
- Siga las normas locales y no se deshaga de los productos usados tirándolos en la basura normal de su hogar. El reciclaje correcto de su producto usado ayudará a evitar consecuencias negativas para el medio ambiente y la salud de las personas.

FI - Vanhan tuotteen hävittäminen

- Tuotteesi on suunniteltu ja valmistettu korkealuokkaisista materiaaleista ja komponenteista, jotka voidaan kierrättää ja käyttää uudell.
- Kun tuotteessa on tämä ylivedetyn pyörillä olevan roskakorin symboli, tuote täyttää Euroopan Direktiivin 2002/96/EC.
- Ole hyvä ja etsi tieto lähimmästä erillisestä sähköllä toimivien tuotteiden keräysjärjestelmästä.
- Toimipaikkallisten sääntöjen mukaisesti äläkä hävitä vanhaa tuotetta normaalin kotitalousjätteen joukossa. Tuotteen oikeanlainen hävittäminen auttaa estämään mahdolliset vaikutukset ympäristölle ja ihmisten terveydelle.

en

it

de

es

fr

nl

da

fi

no

sv

pl

ru

cs

hu

sl

hr

lt

lv

et

ro

sk

bg

uk

zh

en FR - Se débarrasser de votre produit usagé

- Votre produit est conçu et fabriqué avec des matériaux et des composants de haute qualité, qui peuvent être recyclés et utilisés de nouveau.

it - Lorsque ce symbole d'une poubelle à roue barrée à un produit, cela signifie que le produit est couvert par la Directive Européenne 2002/96/EC.

de - Veuillez vous informer du système local de séparation des déchets électriques et électroniques.

es - Veuillez agir selon les règles locales et ne pas jeter vos produits usages avec les déchets domestiques usuels. Jeter correctement votre produit usagé aidera à prévenir les conséquences négatives potentielles contre l'environnement et la santé humaine.

fr GB - Disposal of your old product

- Your product is designed and manufactured with high quality materials and components, which can be recycled and reused.

nl - When this crossed-out wheeled bin symbol is attached to a product it means the product is covered by the European Directive 2002/96/EC.

da - Please inform yourself about the local separate collection system for electrical and electronic products.

fi - Please act according to your local rules and do not dispose of your old product with your normal household waste. The correct disposal of your old product will help prevent potential negative consequences for the environment and human health.

no GR - Απόρριψη του παλαιού προϊόντος σας

sv - Το προϊόν σας είναι σχεδιασμένο και κατασκευασμένο από υλικά και συστατικά υψηλής ποιότητας, τα οποία μπορούν να ανακυκλωθούν και να επαναχρησιμοποιηθούν.

pl - Όταν σε ένα προϊόν υπάρχει το σύμβολο του τροχοφόρου διαγγραμμένου κάδου απορριμμάτων, σημαίνει ότι το προϊόν καλύπτεται από την Ευρωπαϊκή Οδηγία 2002/96/EC

- Παρακαλούμε ενημερωθείτε σχετικά με το ξεχωριστό τοπικό σύστημα συλλογής ηλεκτρικών και ηλεκτρονικών προϊόντων.

ru - Παρακαλούμε πράξτε σύμφωνα με τους τοπικούς κανονισμούς και μην απορρίπτετε τα παλαιά προϊόντα σας μαζί με οικιακά απορρίμματα. Η σωστή απόρριψη των παλαιών προϊόντων θα βοηθήσει στην αποτροπή αρνητικών συνεπειών στο περιβάλλον και την ανθρώπινη υγεία.

cs HU - Régi termékének eldobása

hu - A terméket kiváló anyagokból és összetevőkből tervezték és készítették, melyek újrahasznosíthatóak és újra felhasználhatóak. - Ha az áthúzott kerekese szemetes szimbólumot látja egy terméken, akkor a termék megfelel a 2002/96/EC Európai Direktívának.

sl - Kérjük, érdeklődjön az elektromos és elektronikus termékek helyi szelektív hulladékgyűjtési rendjéről.

hr - Kérjük, a helyvi törvényeknek megfelelően járjon el, és régi termékeit ne a normális háztartási szeméttel dobja ki. A régi termék helyes eldobása segít megelőzni a lehetséges negatív következményeket a környezetre és az emberi egészségre nézve.

it IT - Smaltimento del prodotto

lv - Questo prodotto è stato progettato e fabbricato con materiali e componenti di alta qualità, che possono essere riciclati e riutilizzati.

et - Quando ad un prodotto è attaccato il simbolo del bidone con le ruote segnato da una croce, significa che il prodotto è tutelato dalla Direttiva Europea 2002/96/EC.

- Si prega di informarsi in merito al sistema locale di raccolta differenziata per i prodotti elettrici ed elettronici.

ro - Rispettare le norme locali in vigore e non smaltire i prodotti vecchi nei normali rifiuti domestici. Il corretto smaltimento del prodotto aiuta ad evitare possibili conseguenze negative per la salute dell'ambiente e dell'uomo.

sk LT - Informacija apie panaudotos elektrinės įrangos šalinimą

bg - Panaudotą elektrinę ir elektroninę įrangą laikyti su kitomis atliekomis vartotojams draudžiama pagal Europos Sąjungos Direktyvą 2002/96/EC.

- Šis ženklas, pavaizduotas ant įrenginio, informuoja, kad tai yra elektrinė arba elektroninė įranga, kuri panaudota negali būti laikoma kartu su kitomis atliekomis.

uk - Panaudotos elektrinės įrangos sudėtyje yra natūraliai aplinkai kenksmingų medžiagų. Tokios įrangos negalima laikyti sąvartynuose, ji turi būti atiduota perdirbimui.

zh - Informaciją apie panaudotos elektrinės įrangos rinkimo sistemą galima gauti įrenginių pardavimo vietose bei iš gamintojo arba importuotojo.

LV - Informācija par izlietoto elektrisko un elektronisko ierīču utilizēšanu

- Izlietotas elektriskā un elektroniskās ierīces izmest ar citiem atkritumiem lietotājiem ir aizliegts saskaņā ar Eiropas Savienības Direktīvu 2002/96/EC.

- Šis simbols, attēlots uz ierīces, informē, ka tā ir elektriska vai elektronika ierīce, kuru pēc izlietošanas nedrīkst izmest kopā ar citiem atkritumiem.

- Informera dig själv om lokala återvinnings och sophanteringssystem för elektriska och elektroniska produkter.

- Agera i enlighet med dina lokala regler och släng inte dina gamla produkter tillsammans med ditt normala hushållsavfall. Korrekt sophantering av din gamla produkt kommer att hjälpa till att för naturen och människors häls.

NL - Wegwerpen van uw afgedankt apparaat

- Uw apparaat werd ontworpen met en vervaardigd uit onderdelen en materialen van superieure kwaliteit, die gerecycleerd en opnieuw gebruikt kunnen worden.
- Wanneer het symbool van een doorstreepte vuilnisemmer op wielen op een product is bevestigd, betekent dit dat het product conform is de Europese Richtlijn 2002/96/EC.
- Gelieve u te informeren in verband met het plaatselijke inzamelingsysteem voor elektrische en elektronische apparaten.
- Gelieve u te houden aan de plaatselijke reglementering en apparaten niet met het gewone huisvuil mee te geven. Door afgedankte apparaten op een correcte manier weg te werpen helpt u mogelijke negatieve gevolgen voor het milieu en de gezondheid te voorkomen.

PL - Usuwanie starego produktu

- Zakupiony produkt zaprojektowano i wykonano z materiałów najwyższej jakości i komponentów, które podlegają recyklingowi i mogą być ponownie użyte.
- Jeżeli produkt jest oznaczony powyższym symbolem przekreślonego kosza na śmiecie, oznacza to że produkt spełnia wymagania Dyrektywy Europejskiej 2002/96/EC.
- Zaleca się zapoznanie z lokalnym systemem odbioru produktów elektrycznych i elektronicznych.
- Zaleca się działanie zgodnie z lokalnymi przepisami i nie wyrzucanie zużytych produktów do pojemników na odpady gospodarcze. Właściwe usuwanie starych produktów pomoże uniknąć potencjalnych negatywnych konsekwencji oddziaływania na środowisko i zdrowie ludzi.

PT - Descartar-se do seu produto velho

- O seu produto está concebido e fabricado com materiais e componentes da mais alta qualidade, os quais podem ser reciclados e reutilizados.
- Quando o símbolo de um caixote do lixo com rodas e traçado or uma cruz estiver anexado a um produto, isto signifi ca que o produto se encontra coberto pela Directiva Europeia 2002/96/EC.
- Por favor informe-se sobre o sistema local para a separação e recolha de produtos eléctricos e electrónicos.
- Actúe por favor em conformidade com as suas regras locais e, não se desfaça de produtos velhos conjuntamente com os seus desperdícios.

RO - Casarea aparatelor vechi

- Această siglă (un cos de gunoi încercuit si tăitat) semnifi că faptul că produsul se află sub incidența Directivei Consiliului European 2002/96/ EC.
- Aparatele electrice si electronice nu vor fi aruncate împreună cu gunoiul menajer, ci vor fi predate în vederea reciclării la centrele de colectare special amenajate, indicate de autoritățile naționale sau locale.
- Respectarea acestor cerințe va ajuta la prevenirea impactului negativ asupra mediului înconjurător si sănătății publice.
- Pentru informații mai detaliate referitoare la casarea aparatelor vechi, contactați autoritățile locale, serviciul de salubritate sau distribuitorul de la care ați achiziționat produsul.

RU - Утилизация старого устройства

- Ваше устройство спроектировано и изготовлено из высококачественных Материалов и компонентов, которые можно утилизировать и использовать повторно
- Если товар имеет с зачеркнутым мусорным ящиком на колесах, это означает, что товар соответствует Европейской директиве 2002/96/EC.
- Ознакомьтесь с местной системой раздельного сбора электрических и электронных товаров.
- Утилизируйте старые устройства отдельно от бытовых отходов. Правильная утилизация вашего товара позволит предотвратить возможные отрицательные последствия для окружающей среды и человеческого здоровья.

SE - Undangörande av din gamla produk

- Din produkt är designad och tillverkad med material och komponenter av högsta kvalitet, vilka kan återvinnas och återanvändas.
- När den här överstrukna sopkorgen på en produkt, betyder det att produkten täcks av Europeiska Direktiv 2002/96/EC.
- Informera dig själv om lokala återvinnings och sophanteringssystem för elektriska och elektroniska produkter.
- Agera i enlighet med dina lokala regler och släng inte dina gamla produkter tillsammans med ditt normala hushållsavfall. Korrekt sophantering av din gamla produkt kommer att hjälpa till att för naturen och människors häls.

SI - Končno odvajanje generatorja

- Ta generator toplega zraka je bil načrtovan in proizveden z kakovostnimi materiali in sestavni deli se lahko predelujejo za ponovno uporabo.
- Kadar izdelek ima pritrjeno tablico z oznako z velikim zbiralnikom odpadkov z kolesi in ta oznaka je zaznamovana z križem, pomeni, da je izdelek zaščiten z Direktivo Evropske Skupnosti 2002/96/EC.
- Dobro vam priporočamo, da se informirate glede krajevnega sistema za izborna zbiranje električnih in elektronskih izdelkov.
- Vedno upoštevajte veljavne krajevne predpise in nikoli ne odvajajte stare izdelke skupaj z navadnimi hišnimi odpadki. Nepravilno odvajanje teh izdelkov lahko povzroči hude poškodbe osebam in okolju.

en

it

de

es

fr

nl

da

fi

no

sv

pl

ru

cs

hu

sl

hr

lt

lv

et

ro

sk

bg

uk

zh

en

it

SK - Likvidácia vášho starého prístroja

- Keď sa na produkte nachádza tento symbol prečiarknutej smetnej nádoby s kolieskami, znamená to, že daný produkt vyhovuje európskej Smernici č 2002/96/EC.

de

- Všetky elektrické a elektronické produkty by mali byť zlikvidované oddelené od komunálneho odpadu prostredníctvom na to určených zberných zariadení, ktoré boli ustanovené vládou alebo orgánmi miestnej správy.

es

- Správnou likvidáciou starých zariadení pomôžete predchádzať potenciálnym negatívnym následkom pre prostredie a ľudské zdravie.

fr

- Podrobnejšie informácie o likvidácii starých zariadení nájdete na miestnom úrade, v službe na likvidáciu odpadu alebo u predajcu, kde ste tento produkt zakúpili.

nl

TR - Ürünün bertaraf edilmesi

- Bu ürün, dönüştürülmesi ve yeniden kullanımı mümkün yüksek kaliteli malzeme ve komponentler ile tasarlanmıştır ve üretilmiştir.

da

- Bir ürüne, x isareti ile işaretlenmiş tekerlekli bir bidon sembolü yapılandırılmış ise bu, ürünün 2002/96/EC Avrupa Direktifi uyarınca korunduğu anlamına gelir.

fi

- Elektrik ve elektronik ürünler için ayrıştırılmış toplama mahalli sistemine ilişkin bilgi almanız rica edilir.

no

- Yürürlükteki mevzuata uyunuz ve eski ürünleri normal ev atıkları ile birlikte bertaraf etmeyiniz. Ürünün doğru bertaraf edilmesi, çevre ve insan sağlığı üzerinde olası olumsuz sonuçların önlenmesine katkıda bulunur.

sv

pl

ru

cs

hu

sl

hr

lt

lv

et

ro

sk

bg

uk

zh

